

RELATÓRIO DE SITUAÇÃO DE EMERGÊNCIA

Dados do Evento

- I. **Evento:** 20260225-4
- II. **Período do Evento:** 19/01/2026 00:00 a 21/01/2026 23:59
- III. **Publicação:** 31/03/2026 18:00

IV. **COBRADE:**

1.2.2.0.0

Grupo: Hidrológico
Subgrupo: Enxurradas

1.2.3.0.0

Grupo: Hidrológico
Subgrupo: Alagamentos

1.3.2.1.2

Grupo: Meteorológico
Subgrupo: Tempestades
Tipo: Tempestade Local / Convectiva
Subtipo: Tempestade de Raios

1.3.2.1.4

Grupo: Meteorológico
Subgrupo: Tempestades
Tipo: Tempestade Local / Convectiva
Subtipo: Chuvas Intensas

1.3.2.1.5

Grupo: Meteorológico
Subgrupo: Tempestades
Tipo: Tempestade Local / Convectiva
Subtipo: Vendaval

- V. **Interrupções:** Ver Anexo IV
- VI. **Decreto:** Não se aplica
- VII. **Relatório de Evidências:** 20260225-4

Evidências

- I. **Relatório:** 20260225-4
- II. **Informações do Decreto:** Não se aplica
- III. **Descrição do Evento**

Este relatório apresenta relato e evidências do Evento que gerou interrupções classificadas e expurgadas como Interrupções em Situação de Emergência conforme Item 208 do Módulo 1 do PRODIST que estabelece que podem ser consideradas Interrupções em Situação de Emergência aquelas decorrentes de Evento cujo somatório do CHI seja superior ao calculado pela equação:

$$CHI > 2.612 \times N^{0,35}$$

Onde N = número de consumidores da distribuidora do mês de outubro do ano anterior ao período de apuração.

$$\therefore CHI > 722.902,29$$

No período entre os dias 19 e 21 de janeiro de 2026, o estado de Minas Gerais, devido à atuação de uma frente fria e um ZCAS, foi afetado por tempestades com chuvas intensas, acompanhadas de descargas atmosféricas e ventos fortes, conforme detalhado no laudo meteorológico em anexo.

O detalhamento abaixo resume, por regional de distribuição da Cemig D, o período crítico e a abrangência do evento conforme apresentado em laudo meteorológico:

Regionais	Período
Centro	20/01/2026 00:00 à 21/01/2026 23:59
Leste	19/01/2026 02:00 à 21/01/2026 23:59
Norte	19/01/2026 00:00 à 21/01/2026 23:59
Sul	19/01/2026 00:00 à 20/01/2026 23:59

Ademais, faz-se importante destacar que, para fins de seleção das interrupções decorrentes do evento, fez-se o uso a lista de Fatos Geradores definidas pelo Anexo 8.C do Módulo 8 do PRODIST, tendo sido os expurgos restritos as ocorrências de causa Meio Ambiente (Árvore ou Vegetação, Vento, Descargas Atmosféricas, Inundação, Erosão) e as causas Não Programadas e Não Classificadas quando associadas a condições atmosféricas adversas devido ao evento.

IV. Danos ao Sistema Elétrico

Durante o período do evento, foram registradas ocorrências emergenciais devido a danos diretos aos ativos, principalmente em virtude de descargas atmosféricas, ventos e queda de vegetação sobre a rede de distribuição, os principais fatos geradores associados ao evento. Além disso, as maiores quantidades de ocorrências foram verificadas nas regionais Leste e Norte, onde também ocorreram as maiores concentrações de CHI.

A tabela a seguir representa a quantidade de dispositivos, por tipo, que foram operados durante o evento.

Equipamento	Quantidade Operado
Disjuntor - Linha de Distribuição	2
Disjuntor - SE	2
Disjuntor - Alimentador	3
Chave fusível de posto de transformação	2
Religador	318
Seccionalizador	4
Regulador de Tensão	5
Chave Fusível Repetidora MT	204
Chave Fusível Derivação MT	679
Chave Seccionadora MT	35
Chave Faca Adaptada	24
Transformador de Distribuição	1026
Interrupção Individual	1

O reflexo das ocorrências foram 2.305 interrupções classificadas como expurgáveis conforme pode ser observado no Anexo deste documento, detalhadas com seus horários individuais, quantidades de consumidores afetados e causas.

V. Relato Técnico

Quando da existência de um evento, a rede de distribuição pode ser afetada por ocorrências associadas ao meio ambiente (não gerenciáveis) ou relacionadas a operação do sistema (gerenciáveis). Nesse sentido, cabe destacar que a Cemig D despacha suas equipes de forma eficiente sem distinção da causa raiz, uma vez que o fato gerador somente é confirmado in loco, incluindo as ocorrências emergenciais sem serviços executados, que podem atrasar o atendimento de ocorrências com desligamentos. Durante o evento, foram encontradas situações de difícil acesso, estradas interditadas em virtude de alagamentos, queda de vegetação, o que comprometeu o tempo de atendimento.

O gráfico a seguir apresenta a curva de consumidores interrompidos no período.

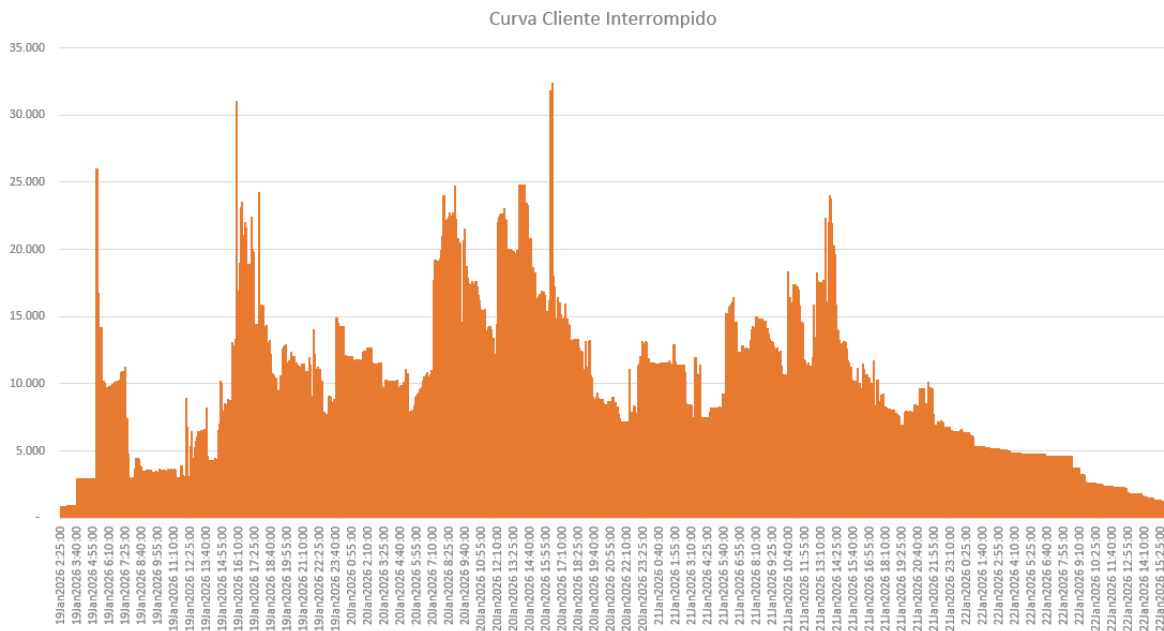

Ações de Restabelecimento

Para realizar o atendimento das ocorrências registradas nesses dias e restabelecer a energia elétrica nas regionais afetadas, foram usadas a quantidade abaixo de equipes:

- 19/01/2026 – 335 Turmas
- 20/01/2026 – 576 Turmas
- 21/01/2026 – 445 Turmas
- >22/01/2026 – 209 Turmas

A distribuição dessas equipes em cada regional pode ser verificada abaixo:

Centro	234 – Turmas
Leste	573 – Turmas
Norte	395 – Turmas
Sul	365 – Turmas

VI. Indicadores de Tempo de Atendimento

Tempo Médio de Preparação (TMP em minutos): 406,60
Tempo Médio de Deslocamento (TMD em minutos): 37,54
Tempo Médio de Execução (TME em minutos): 106,63

VII. Unidades Consumidoras Atingidas: 363.919

VIII. Municípios Atingidos: ABAETE, ACUCENA, AGUA BOA, AGUAS FORMOSAS, AGUAS VERMELHAS, AIMORES, AIURUOCA, ALAGOA, ALFENAS, ALMENARA, ALPERCATA, ALPINOPOLIS, ALTEROSA, ALVARENGA, ALVORADA DE MINAS, ANDRADAS, ANDRELANDIA, ANGELANDIA, ANTONIO DIAS, ARACUAI, ARANTINA, ARCOS, ARICANDUVA, ARINOS, ATALEIA, AUGUSTO DE LIMA, BAEPENDI, BALDIM, BAMBUI, BANDEIRA, BANDEIRA DO SUL, BARAO DE COCAIS, BELO HORIZONTE, BERILO, BERTOPOLIS, BETIM, BOA ESPERANCA, BOCAINA DE MINAS, BOCAIUVA, BOM JARDIM DE MINAS, BOM JESUS DA PENHA, BOM JESUS DO GALHO, BOM REPOUSO, BONFINOPOLIS DE MINAS, BONITO DE MINAS, BORDA

DA MATA, BOTELHOS, BOTUMIRIM, BRASILANDIA DE MINAS, BRASILIA DE MINAS, BRASOPOLIS, BRAUNAS, BRUMADINHO, BUENOPOLIS, BUGRE, BURITIS, BURITIZEIRO, CABECEIRA GRANDE, CABO VERDE, CACHOEIRA DE MINAS, CACHOEIRA DE PAJEU, CAETANOPOLIS, CAETE, CAIANA, CALDAS, CAMACHO, CAMBUQUIRA, CAMPANARIO, CAMPANHA, CAMPESTRE, CAMPO AZUL, CAMPO DO MEIO, CAMPOS GERAIS, CAPELINHA, CAPETINGA, CAPIM BRANCO, CAPITAO ANDRADE, CAPITAO ENEAS, CAPITOLIO, CARAI, CARANGOLA, CARATINGA, CARBONITA, CAREACU, CARLOS CHAGAS, CARMESIA, CARMO DA MATA, CARMO DE MINAS, CARMO DO CACHOEIRA, CARMO DO CAJURU, CARMO DO RIO CLARO, CARMOPOLIS DE MINAS, CARRANCAS, CARVALHOS, CASSIA, CATUJI, CATUTI, CAXAMBU, CENTRAL DE MINAS, CHALE, CHAPADA DO NORTE, CHAPADA GAUCHA, CLARAVAL, CLARO DOS POCOES, CLAUDIO, COLUNA, COMERCINHO, CONCEICAO APARECIDA, CONCEICAO DAS PEDRAS, CONCEICAO DE IPANEMA, CONCEICAO DO MATO DENTRO, CONCEICAO DO PARA, CONCEICAO DO RIO VERDE, CONCEICAO DOS OUROS, CONEGO MARINHO, CONFIN, CONGONHAS DO NORTE, CONSELHEIRO PENA, CONTAGEM, CORACAO DE JESUS, CORDISBURGO, CORDISLANDIA, CORINTO, COROACI, CORONEL FABRICIANO, CORREGO FUNDO, COUTO MAGALHAES DE MINAS, CRISOLITA, CRISTALIA, CRISTINA, CRUCILANDIA, CRUZILIA, CUPARAQUE, CURRAL DE DENTRO, CURVELO, DATAS, DELFIM MOREIRA, DELFINOPOLIS, DIAMANTINA, DIVINO, DIVINOLANDIA DE MINAS, DIVINOPOLIS, DIVISA NOVA, DIVISOPOLIS, DOM BOSCO, DOM CAVATI, DOM JOAQUIM, DOM VICOSO, DORES DE GUANHAES, ELOI MENDES, ENGENHEIRO CALDAS, ENGENHEIRO NAVARRO, ENTRE FOLHAS, ESMERALDAS, ESPERA FELIZ, ESPINOSA, ESPIRITO SANTO DO DOURADO, FARIA LEMOS, FELICIO DOS SANTOS, FELIXLANDIA, FERNANDES TOURINHO, FERROS, FERVEDOURO, FORMIGA, FORMOSO, FORTUNA DE MINAS, FRANCISCO BADARO, FRANCISCO DUMONT, FRANCISCO SA, FRANCISCOPOLIS, FREI GASPAR, FREI INOCENCIO, FREI LAGONEGRO, FRONTEIRA DOS VALES, FRUTA DE LEITE, FUNILANDIA, GALILEIA, GAMELEIRAS, GLAUCILANDIA, GONCALVES, GONZAGA, GOUVEIA, GOVERNADOR VALADARES, GRAO MOGOL, GUANHAES, GUAPE, GUARACIAMA, GUARANESIA, GUAXUPE, HELIODORA, IAPU, IBIAI, IBIRACATU, IBIRACI, IBIRITE, ICARAI DE MINAS, IGARAPE, IGARATINGA, IGUATAMA, ILICINEA, IMBE DE MINAS, INCONFIDENTES, INDAIABIRA, INGAI, INHAPIM, INHAUMA, INIMUTABA, IPABA, IPANEMA, IPATINGA, IPUIUNA, ITABIRA, ITABIRINHA DE MANTENA, ITABIRITO, ITACAMBIRA, ITACARAMBI, ITAIBE, ITAJUBA, ITAMARANDIBA, ITAMBACURI, ITAMBE DO MATO DENTRO, ITAMONTE, ITANHANDU, ITANHOMI, ITAOBIM, ITAPECERICA, ITAU DE MINAS, ITINGA, ITUETA, JABOTICATUBAS, JACINTO, JACUI, JACUTINGA, JAGUARACU, JAIBA, JAMPRUCA, JANAUBA, JANUARIA, JAPONVAR, JENIPAPO DE MINAS, JEQUITAI, JEQUITIBA, JEQUITINHONHA, JESUANIA, JOAIMA, JOANESIA, JOAO PINHEIRO, JOAQUIM FELICIO, JORDANIA, JOSE GONCALVES DE MINAS, JOSE RAYDAN, JOSENOPOLIS, JUATUBA, JURAMENTO, JURUAIA, LADAINHA, LAGOA DOS PATOS, LAGOA SANTA, LAJINHA, LAMBARI, LASSANCE, LEME DO PRADO, LIBERDADE, LONTRA, LUISLANDIA, LUMINARIAS, MACHACALIS, MACHADO, MALACACHETA, MAMONAS, MANGA, MANTENA, MARAVILHAS, MARIA DA FE, MARILAC, MARIO CAMPOS, MARLIERIA, MARMELOPOLIS, MARTINHO CAMPOS, MATA VERDE, MATERLANDIA, MATEUS LEME, MATIAS CARDOSO, MATO VERDE, MATOZINHOS, MEDEIROS, MEDINA, MENDES PIMENTEL, MESQUITA, MINAS NOVAS, MINDURI, MIRABELA, MIRAVANIA, MOEDA, MONJOLOS, MONSENHOR PAULO, MONTALVANIA, MONTE AZUL, MONTE BELO, MONTE FORMOSO, MONTE SIAO, MONTES CLAROS, MONTEZUMA, MORRO DA GARCA, MORRO DO PILAR, MUTUM, MUZAMBINHO, NACIP RAYDAN, NANUQUE, NAQUE, NATALANDIA, NATERCIA, NINHEIRA, NOVA BELEM, NOVA LIMA, NOVA MODICA, NOVA PORTEIRINHA, NOVA REZENDE, NOVO CRUZEIRO, NOVO ORIENTE DE MINAS, NOVORIZONTE, OLHOS DAGUA, OLIVEIRA, ONCA DO PITANGUI, ORIZANIA, OURO FINO, OURO VERDE DE MINAS, PADRE CARVALHO, PADRE PARAISO, PAI PEDRO, PAINS, PALMOPOLIS, PAPAGAIOS, PARA DE MINAS, PARACATU, PARAGUACU, PARAISOPOLIS, PARAPEBA, PASSA QUATRO, PASSA TEMPO, PASSA VINTE, PASSOS, PATIS, PAULISTAS, PAVAO, PECANHA, PEDRA AZUL, PEDRA DO INDAIA, PEDRALVA, PEDRAS MARIA DA CRUZ, PEDRO LEOPOLDO, PEQUI, PERIQUITO, PESCADOR, PIEDADE DE CARATINGA, PIMENTA, PINGO D AGUA, PINTOPOLIS, PIRANGUCU, PIRANGUINHO, PIRAPORA, PITANGUI, PIUMHI, POCO FUNDO, POCRANE, POMPEU, PONTO CHIC, PORTEIRINHA, POTE, POUSO ALEGRE, POUSO ALTO, PRATAPOLIS, PRESIDENTE

JUSCELINO, PRESIDENTE OLEGARIO, RESPLENDOR, RIACHINHO, RIACHO DOS MACHADOS, RIBEIRAO DAS NEVES, RIO DO PRADO, RIO MANSO, RIO PARDO DE MINAS, RIO VERMELHO, RUBELITA, RUBIM, SABARA, SABINOPOLIS, SALINAS, SALTO DA DIVISA, SANTA BARBARA DO LESTE, SANTA EFIGENIA DE MINAS, SANTA FE DE MINAS, SANTA LUZIA, SANTA MARIA DE ITABIRA, SANTA MARIA DO SUACUI, SANTA RITA DE CALDAS, SANTA RITA DE MINAS, SANTA RITA DO ITUETO, SANTA RITA DO JACUTINGA, SANTA RITA DO SAPUCAI, SANTANA DE PIRAPAMA, SANTANA DO PARAISO, SANTANA DO RIACHO, SANTO ANTONIO DO ITAMBE, SANTO ANTONIO DO JACINTO, SANTO ANTONIO DO MONTE, SANTO ANTONIO DO RETIRO, SANTO HIPOLITO, SAO BENTO ABADÉ, SAO DOMINGOS DAS DORES, SAO DOMINGOS DO PRATA, SAO FELIX DE MINAS, SAO FRANCISCO, SAO FRANCISCO DE PAULA, SAO FRANCISCO DO GLORIA, SAO GERALDO DA PIEDADE, SAO GERALDO DO BAIXIO, SAO GONCALO DO ABAETE, SAO GONCALO DO SAPUCAI, SAO JOAO BATISTA GLORIA, SAO JOAO DA LAGOA, SAO JOAO DA PONTE, SAO JOAO DAS MISSOES, SAO JOAO DO MANTENINHA, SAO JOAO DO ORIENTE, SAO JOAO DO PACUI, SAO JOAO DO PARAISO, SAO JOAO EVANGELISTA, SAO JOAQUIM DE BICAS, SAO JOSE DA BARRA, SAO JOSE DA LAPA, SAO JOSE DA SAFIRA, SAO JOSE DA VARGINHA, SAO JOSE DO ALEGRE, SAO JOSE DO DIVINO, SAO JOSE DO JACURI, SAO JOSE DO MANTIMENTO, SAO PEDRO DA UNIAO, SAO PEDRO DO SUACUI, SAO ROMAO, SAO ROQUE DE MINAS, SAO SEBASTIAO BELA VISTA, SAO SEBASTIAO DO ANTA, SAO SEBASTIAO DO MARANHAO, SAO SEBASTIAO DO OESTE, SAO SEBASTIAO DO PARAISO, SAO SEBASTIAO RIO VERDE, SAO TOMAS DE AQUINO, SAO TOME DAS LETRAS, SAO VICENTE DE MINAS, SAPUCAI MIRIM, SARDOA, SENAD MODESTINO GONCALVES, SENADOR JOSE BENTO, SENHORA DO PORTO, SERITINGA, SERRA AZUL DE MINAS, SERRA DOS AIMORES, SERRANIA, SERRANOPOLIS DE MINAS, SERRANOS, SERRO, SETE LAGOAS, SETUBINHA, SILVIANOPOLIS, SOBRALIA, SOLEDADE DE MINAS, TAIÓBEIRAS, TAPIRAI, TAQUARACU DE MINAS, TARUMIRIM, TEOFILO OTONI, TIMOTEO, TOCOS DO MOGI, TOMBOS, TRES CORACOES, TRES MARIAS, TRES PONTAS, TUMIRITINGA, TURMALINA, TURVOLANDIA, UBAI, UBAPORANGA, UMBURATIBA, UNAI, URUANA DE MINAS, URUCUIA, VARGEM ALEGRE, VARGEM BONITA, VARGEM GRANDE RIO PARDO, VARGINHA, VARZEA DA PALMA, VARZELANDIA, VERDELANDIA, VESPASIANO, VIRGEM DA LAPA, VIRGINIA, VIRGINOPOLIS, VIRGOLANDIA, WENCESLAU BRAZ

IX. Subestações Atingidas: AACO, AAY, ADLU, ADOD, AFNU, AGF, ALSD, AMN, ANAD, AOR, AUIU, AUVU, AYN, BBI, BCSQ, BCV, BDM, BETC, BETD, BETQ, BETT, BFS, BHAD, BHAT, BHBN, BHBP, BHCL, BHCT, BHHR, BHJT, BHMR, BHPM, BHS, BHSN, BHSO, BHSR, BIID, BIIU, BMN, BMO, BNMU, BOED, BPSU, BRDD, BRL, BRLD, BTZD, CAQU, CAX, CCHD, CCHU, CCPD, CCY, CCYT, CEMC, CEMT, CEO, CETU, CGAU, CINC, CISL, CITU, CLHU, CLUD, CLUU, CMD, CMDD, CMH, CMN, COJ, COM, COMD, CONU, CPG, CRCD, CRF, CRL, CRM, CSAU, CSN, CSTU, CTR, CUG, CUVD, CUVQ, CUVT, DMTU, DVLDD, DVLU, DVOU, ELMU, ENC, ENG, EPSU, ESR, FCS, FCSD, FIO, FMAD, FXA, GGLU, GHE, GOVD, GPED, GUED, GVSC, GVSD, GVST, GVSU, IAD, IBAD, IBAS, IBAT, IBRU, ICS, IGPD, IGPU, IHAU, IIGD, IIGT, IIGU, IJAU, ILIU, IMRU, INHU, INPD, IOM, IPC, IRBD, ITDD, IUMD, JAN, JBT, JDN, JESU, JNUD, JNUQ, JNUT, JPIC, JPIQ, JPIU, JQBU, JQT, JQU, JTAD, JUAC, JUAU, LABU, LBD, LGT, LJA, LNT, MAGC, MAGS, MAGT, MAGU, MAL, MBH, MCDD, MCH, MCHD, MCLD, MCLQ, MCLU, MDAU, MDI, MFED, MIB, MNN, MNVD, MSO, MTMD, MTVU, MTZ, MUZD, MVDU, MZLU, NES, NLAE, NLAQ, NLAU, NNE, NOG, NQEU, NVC, OLV, OUF, PAND, PCSD, PDP, PEB, PGCU, PIUD, PLOT, PNHD, PPS, PPU, PQO, PRRU, PRSD, PRSU, PSAC, PSAD, PSAT, PSAU, PSOU, PSP, PTE, PTHD, PTID, PTUA, PTUC, PTUU, PYN, PZLU, RBSC, RBSD, RBST, RBSU, RCN, RDSU, RPR, RSP, SALU, SBAU, SDTU, SEG, SERD, SFID, SFIQ, SGS, SLAD, SLAT, SLAU, SLN, SLP, SLUD, SLUQ, SLUU, SNS, SPU, SRS, SRT, SRWU, SSO, SSP, SUI, SWOU, SYBU, TCSD, TCSU, TOED, TOTU, TSPU, TTD, TURU, UHDR, UHGF, UHMM, UHPD, UHPF, UHPN, UHQM, UHSB, UHSG, UHTM, UNIC, UNID, UNIQ, UNIS, UNIT, VGAD, VGAU, VJMU, VZPU, YAN, YHMM

X. Interrupções: 2.305

XI. Início da Primeira Interrupção: 19/01/2026 00:39

XII. Término da Última Interrupção: 27/01/2026 12:07

XIII. Duração Média das Interrupções (em horas): 8,10

XIV. Interrupção de Maior Duração (em horas): 167,28

XV. Consumidor Hora Interrompido (CHI) do Evento: 868.105,68

XVI. Registros diversos: Ver anexos

Anexo I – Registros Jornalísticos

BH e mais de 600 cidades de MG estão em aviso laranja para chuva intensa; veja lista

Capital mineira enfrenta a atuação de um novo episódio da Zona de Convergência do Atlântico Sul (ZCAS). Volume de água pode chegar a 300 mm.

Por Rebeca Nicholls, g1 Minas — Belo Horizonte

19/01/2026 10h59 · Atualizado há 2 meses



Ver resumo



Defesa Civil alerta para chuvas intensas em vários pontos do Estado nesta segunda-feira

Fonte: <https://g1.globo.com/mg/minas-gerais/noticia/2026/01/19/bh-e-mais-de-600-cidades-de-mg-estao-em-aviso-laranja-para-chuva-intensa-veja-lista.ghtml>

Chuva pode passar de 200 mm em MG; Defesa Civil alerta para risco de alagamentos

Zona de Convergência do Atlântico Sul causa volumes elevados que devem atingir todas as regiões do estado até sábado (24). Há riscos de enxurradas e transbordamento de córregos e rios

Por **g1 Minas** — Belo Horizonte
19/01/2026 05h03 · Atualizado há 2 meses

Fonte: <https://g1.globo.com/mg/minas-gerais/noticia/2026/01/19/chuva-pode-passar-de-200-mm-em-mg-defesa-civil-alerta-para-risco-de-alagamentos.ghtml>

Chegada de frente fria provoca chuvas, granizo e queda nas temperaturas em Divinópolis e região

Previsão é de chuvas isoladas em alguns municípios e leve queda nas temperaturas, com máximas de até 23 °C. Segundo o meteorologista Ruiبران dos Reis, ventos devem ser moderados com rajadas de até 3,9 km/h.

Por **Giovanna Mota***, g1 Centro-Oeste de Minas — Divinópolis
19/01/2026 18h13 · Atualizado há 2 meses



Fonte: <https://g1.globo.com/mg/centro-oeste/noticia/2026/01/19/chegada-de-frente-fria-provoca-chuvas-granizo-e-queda-nas-temperaturas-em-divinopolis-e-regiao.ghtml>

Em dia de chuva sem trégua, BH registra queda de árvores e postes; 5 regionais da cidade estão em risco geológico

Segundo o Corpo de Bombeiros, foram registrados oito chamados para corte de árvores caídas na capital mineira em 24 horas.

Por g1 Minas — Belo Horizonte

20/01/2026 18h37 · Atualizado há 2 meses



Ver resumo



Chuva derruba árvores e causa transtornos em Belo Horizonte

Fonte: <https://g1.globo.com/mg/minas-gerais/noticia/2026/01/20/em-dia-de-chuva-sem-tregua-bh-registra-queda-de-arvores-e-postes-5-regionais-da-cidade-estao-em-risco-geologico.ghtml>

VÍDEO: Enxurrada arranca asfalto, invade casas e deixa caminhão guincho ilhado em Pompéu

Fortes chuvas provocaram alagamentos em diversos pontos da cidade nesta terça-feira (20).

Por **Anna Lúcia Silva** — Pompéu

20/01/2026 20h00 · Atualizado há 2 meses



Ver resumo



Enxurrada arranca asfalto, invade casas e deixa caminhão-guincho ilhado em Pompéu

Fonte: <https://g1.globo.com/mg/centro-oeste/noticia/2026/01/20/video-enxurrada-arranca-asfalto-invade-casas-e-deixa-caminhao-guincho-ilhado-em-pompeu.ghtml>

INMET e Defesa Civil alertam para risco hidrológico em Governador Valadares

Defesa Civil de Governador Valadares emitiu alerta de risco hidrológico para bairros da cidade. O INMET divulgou alerta vermelho de acúmulo de chuva para 100 cidades do Leste de Minas.

Por **Caroline Del Piero**, g1 Vales de MG

20/01/2026 15h08 · Atualizado há 2 meses

Fonte: <https://g1.globo.com/mg/vales-mg/noticia/2026/01/20/inmet-e-defesa-civil-alertam-para-risco-hidrologico-em-governador-valadares.ghtml>

SUL DE MINAS

Chuva em MG: ponte cai e impede acesso de moradores a distrito

Volume de chuva causou o transbordamento do rio, que colapsou a ponte em Monte Sião (MG). Desvio para acessar o distrito de Mococa é feito pela MG-459

Fonte: <https://www.em.com.br/gerais/2026/01/7336511-chuva-em-mg-ponte-cai-e-impede-acesso-de-moradores-a-distrito.html>

Capa > **Itatiaia Ouro Preto**

Defesa Civil alerta para risco de chuvas intensas e deslizamentos em Ouro Preto

População deve acionar a Defesa Civil ao identificar rachaduras ou movimentação do solo



Por **Bruna Truocchio**

20/01/2026 às 10h08 - Atualizado há 69 dias

< Compartilhar



Reprodução: Tino Ansaloni/Jornal Voz Ativa

Fonte: <https://www.itatiaia.com.br/ouropreto/defesa-civil-alerta-para-risco-de-chuvas-intensas-e-deslizamentos-em-ouro-preto/>

Capa > [Minas Gerais](#)

Chuvas intensas ameaçam BH e mais 550 cidades de MG nesta quinta (22); veja lista

Instituto Nacional de Meteorologia (Inmet) alerta para risco de chuva de até 100 mm/dia nos locais listados



Por [Vinicius Brito](#)

21/01/2026 às 19h07 • Atualizado há 67 dias

< Compartilhar

Fonte: <https://www.itatiaia.com.br/brasil/sudeste/mg/chuvas-intensas-ameacam-bh-e-mais-550-cidades-de-mg-nesta-quinta-22-veja-lista/>

Anexo II – Mapa Geométrico

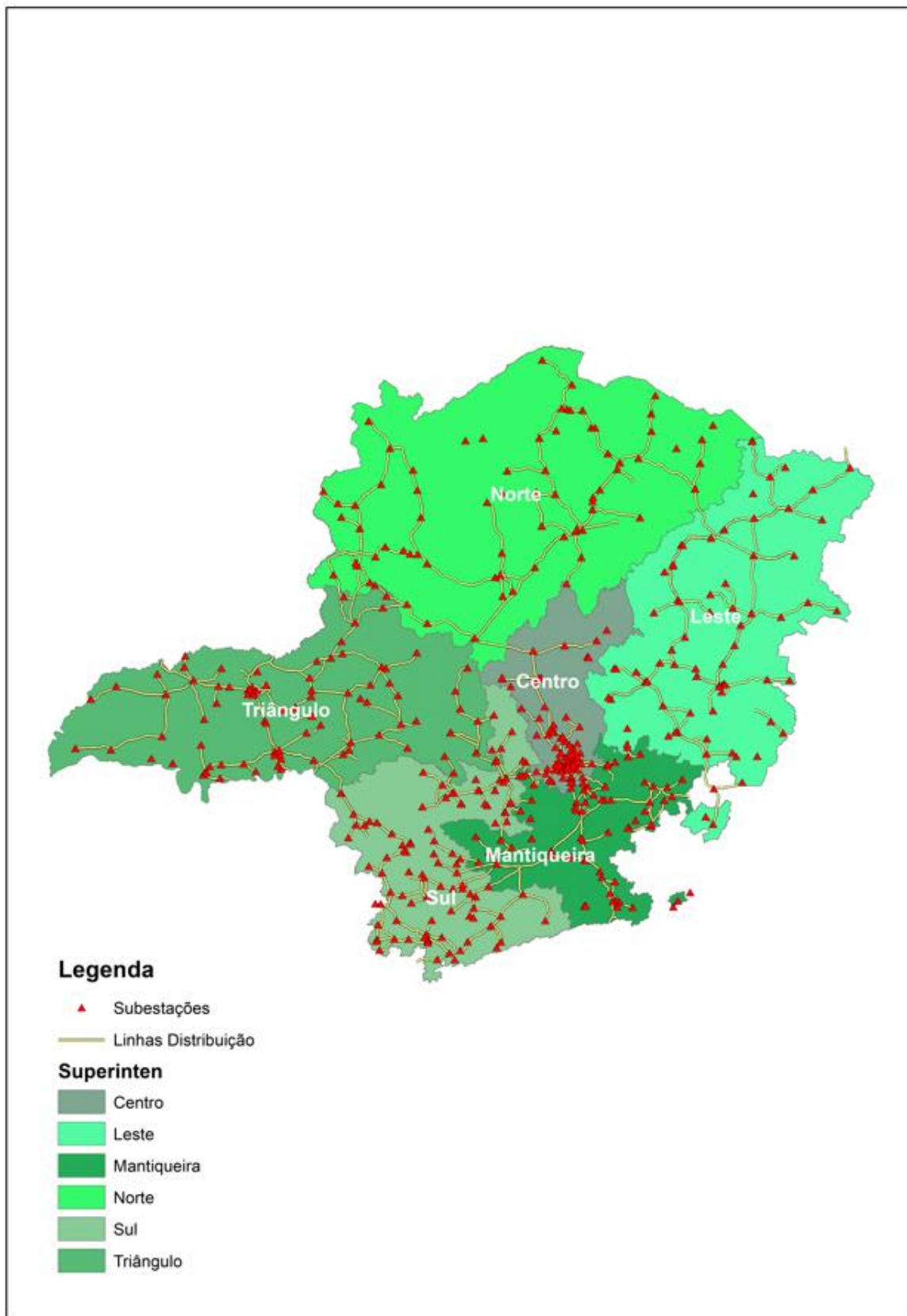

Regional Leste

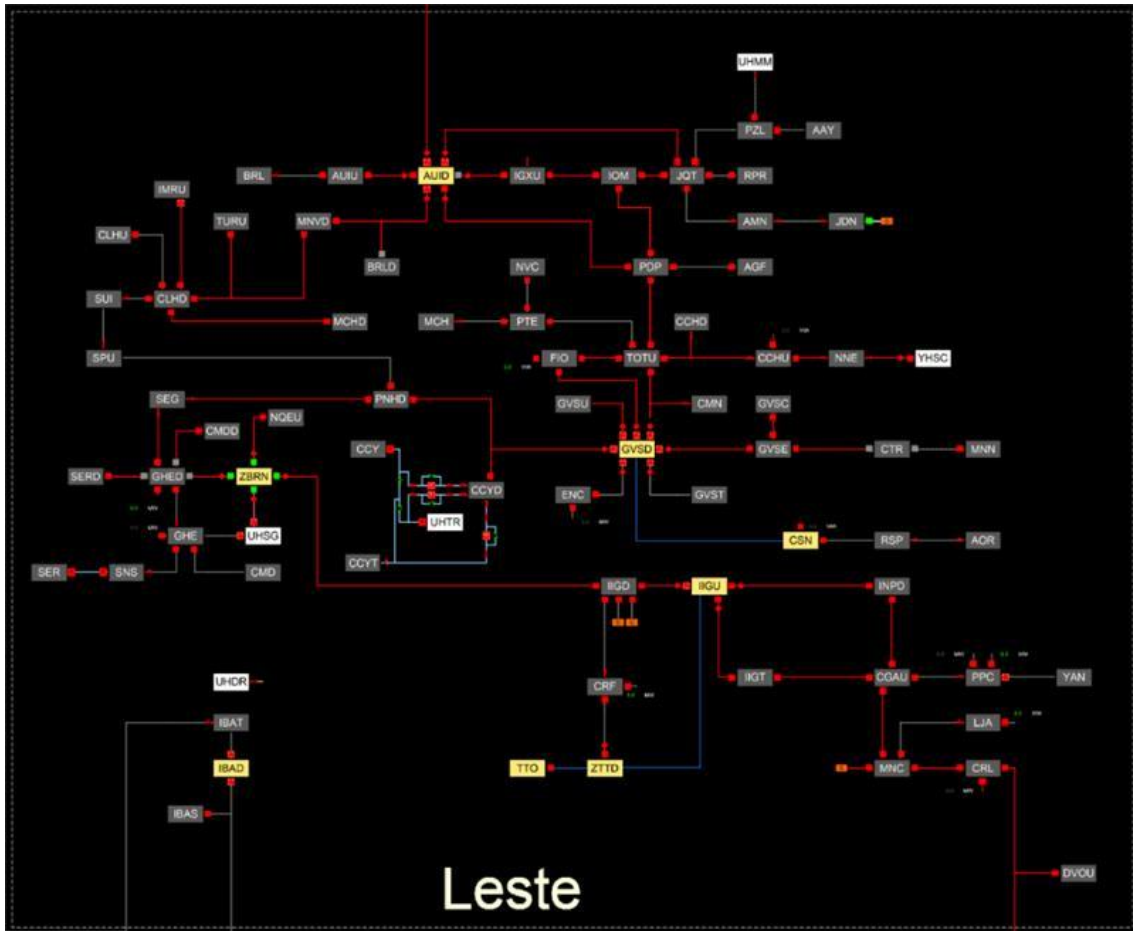

Regional Norte

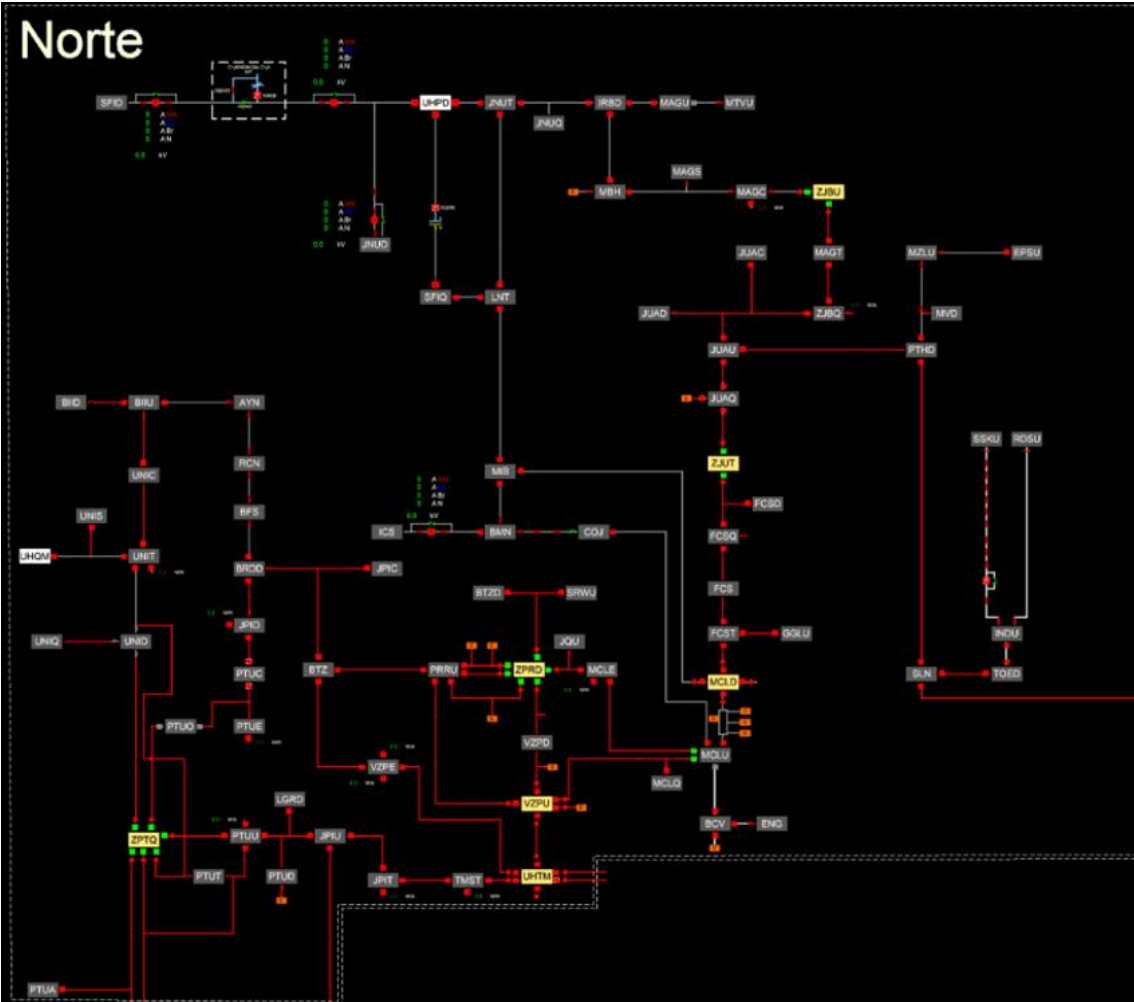

Anexo IV – Registros das Interrupções

Interrupção	Item	Conjunto	Início	Término	Fato Gerador	UCs Inter.
19632118	1	CPG - 17017	20/01/2026 13:09	20/01/2026 19:37	Meio ambiente - Árvore ou Vegetação	12
19632119	1	CPG - 17017	20/01/2026 14:31	20/01/2026 19:37	Meio ambiente - Árvore ou Vegetação	1
19632119	2	CPG - 17017	20/01/2026 14:31	20/01/2026 19:37	Meio ambiente - Árvore ou Vegetação	90
19625585	1	PIUD - 17054	19/01/2026 00:39	19/01/2026 07:41	Meio ambiente - Vento	56
19625540	1	AFNU - 17015	19/01/2026 02:25	19/01/2026 05:38	Meio ambiente - Vento	651
19626581	1	SUI - 17069	19/01/2026 02:52	19/01/2026 13:41	Meio ambiente - Árvore ou Vegetação	4
19625561	1	DVLD - 17023	19/01/2026 02:56	19/01/2026 07:04	Meio ambiente - Descarga Atmosférica	19
19625606	1	PSAD - 15237	19/01/2026 03:13	19/01/2026 07:53	Meio ambiente - Árvore ou Vegetação	30
19626844	1	SRS - 17060	19/01/2026 03:41	19/01/2026 05:54	Meio ambiente - Vento	852
19626844	3	SRS - 17060	19/01/2026 03:41	19/01/2026 07:46	Meio ambiente - Vento	33
19626844	4	SRS - 17060	19/01/2026 03:41	19/01/2026 07:46	Meio ambiente - Vento	154
19626844	5	SRS - 17060	19/01/2026 03:41	19/01/2026 07:46	Meio ambiente - Vento	238
19626844	6	SRS - 17060	19/01/2026 03:41	19/01/2026 07:46	Meio ambiente - Vento	82
19626844	7	SRS - 17060	19/01/2026 03:41	19/01/2026 08:46	Meio ambiente - Vento	37
19626844	8	IJAU - 17061	19/01/2026 03:41	19/01/2026 08:46	Meio ambiente - Vento	18
19626844	8	SRS - 17060	19/01/2026 03:41	19/01/2026 08:46	Meio ambiente - Vento	330
19626844	9	SRS - 17060	19/01/2026 03:41	19/01/2026 09:56	Meio ambiente - Vento	8
19626844	10	SRS - 17060	19/01/2026 03:41	19/01/2026 09:56	Meio ambiente - Vento	80
19626844	11	IJAU - 17061	19/01/2026 03:41	19/01/2026 10:11	Meio ambiente - Vento	40
19626844	12	IJAU - 17061	19/01/2026 03:41	19/01/2026 10:11	Meio ambiente - Vento	99
19741470	1	SFIQ - 17065	19/01/2026 05:08	19/01/2026 05:19	Não classificada	1
19741470	2	SFIQ - 17065	19/01/2026 05:08	19/01/2026 05:19	Não classificada	6742
19741470	3	SFIQ - 17065	19/01/2026 05:08	19/01/2026 05:19	Não classificada	93
19741470	4	SFIQ - 17065	19/01/2026 05:08	19/01/2026 05:19	Não classificada	21
19741470	5	SFIQ - 17065	19/01/2026 05:08	19/01/2026 05:21	Não classificada	2431
19741470	6	SFIQ - 17065	19/01/2026 05:08	19/01/2026 05:21	Não classificada	23
19741470	7	SFIQ - 17065	19/01/2026 05:08	19/01/2026 05:27	Não classificada	2438
19741470	8	SFIQ - 17065	19/01/2026 05:08	19/01/2026 05:27	Não classificada	1
19741470	9	SFIQ - 17065	19/01/2026 05:08	19/01/2026 05:27	Não classificada	3
19741470	10	SFIQ - 17065	19/01/2026 05:08	19/01/2026 05:27	Não classificada	104
19741470	12	SFIQ - 17065	19/01/2026 05:08	19/01/2026 05:41	Não classificada	167
19741470	13	SFIQ - 17065	19/01/2026 05:08	19/01/2026 05:41	Não classificada	8
19741470	14	SFIQ - 17065	19/01/2026 05:08	19/01/2026 05:41	Não classificada	237
19741470	15	SFIQ - 17065	19/01/2026 05:08	19/01/2026 05:41	Não classificada	2924
19741470	16	SFIQ - 17065	19/01/2026 05:08	19/01/2026 05:41	Não classificada	23
19741470	18	SFIQ - 17065	19/01/2026 05:08	19/01/2026 05:49	Não classificada	163
19741470	19	SFIQ - 17065	19/01/2026 05:08	19/01/2026 07:29	Não classificada	3895
19741470	20	SFIQ - 17065	19/01/2026 05:08	19/01/2026 07:39	Não classificada	2529
19741470	21	SFIQ - 17065	19/01/2026 05:08	19/01/2026 07:46	Não classificada	1240
19741470	22	SFIQ - 17065	19/01/2026 05:08	19/01/2026 09:55	Não classificada	10
19741470	24	SFIQ - 17065	19/01/2026 05:08	19/01/2026 11:45	Não classificada	3
19741470	25	SFIQ - 17065	19/01/2026 05:08	19/01/2026 11:55	Não classificada	3
19625659	1	GPED - 15335	19/01/2026 05:10	19/01/2026 08:31	Meio ambiente - Vento	20
19625750	1	ITDD - 16294	19/01/2026 05:15	19/01/2026 09:00	Meio ambiente - Vento	3
19625639	1	PRSD - 16316	19/01/2026 05:40	19/01/2026 08:18	Meio ambiente - Árvore ou Vegetação	1
19750597	1	GPED - 15335	19/01/2026 05:52	19/01/2026 14:33	Meio ambiente - Vento	38
19625684	1	IAD - 15331	19/01/2026 05:55	19/01/2026 08:36	Meio ambiente - Descarga Atmosférica	1
19625662	1	GVSD - 17070	19/01/2026 05:59	19/01/2026 08:29	Não classificada	138

19625662	1	GVSU - 15332	19/01/2026 05:59	19/01/2026 08:29	Não classificada	4
19625608	1	DVLU - 17024	19/01/2026 06:02	19/01/2026 07:50	Meio ambiente - Descarga Atmosférica	335
19626136	1	ADOD - 15095	19/01/2026 06:06	19/01/2026 11:17	Meio ambiente - Vento	2
19625686	1	UNIT - 17083	19/01/2026 06:09	19/01/2026 08:39	Não classificada	62
19626438	1	SSP - 15199	19/01/2026 06:10	19/01/2026 12:42	Não classificada	4
19626438	2	SSP - 15199	19/01/2026 06:10	19/01/2026 12:42	Não classificada	6
19626470	1	ILIU - 16291	19/01/2026 06:15	19/01/2026 13:02	Não classificada	1
19626287	1	GPED - 15335	19/01/2026 06:17	19/01/2026 11:57	Meio ambiente - Vento	2
19625663	1	AFNU - 17015	19/01/2026 06:20	19/01/2026 08:25	Meio ambiente - Vento	1
19625978	1	SSP - 15199	19/01/2026 06:23	19/01/2026 10:24	Não classificada	9
19626059	1	SRS - 17060	19/01/2026 06:25	19/01/2026 10:20	Meio ambiente - Descarga Atmosférica	1
19626182	2	SSP - 15199	19/01/2026 06:24	19/01/2026 11:31	Não classificada	44
19625722	1	OUF - 15253	19/01/2026 06:26	19/01/2026 08:50	Meio ambiente - Vento	5
19626137	1	UNIT - 17083	19/01/2026 06:30	19/01/2026 11:08	Meio ambiente - Descarga Atmosférica	4
19626288	1	CRL - 15354	19/01/2026 06:33	19/01/2026 11:59	Meio ambiente - Vento	128
19626024	1	JUAU - 17036	19/01/2026 06:34	19/01/2026 10:30	Meio ambiente - Árvore ou Vegetação	4
19625723	1	AFNU - 17015	19/01/2026 06:37	19/01/2026 08:56	Meio ambiente - Vento	2
19625752	1	BHS - 17014	19/01/2026 06:39	19/01/2026 08:59	Meio ambiente - Árvore ou Vegetação	9
19626966	1	BIIU - 17016	19/01/2026 06:41	19/01/2026 15:07	Meio ambiente - Descarga Atmosférica	1
19625563	1	IAD - 15331	19/01/2026 04:15	19/01/2026 07:11	Não classificada	1
19625563	2	IAD - 15331	19/01/2026 04:15	19/01/2026 07:11	Não classificada	5
19652683	1	ALSD - 17090	19/01/2026 06:42	19/01/2026 08:48	Meio ambiente - Árvore ou Vegetação	1
19626663	1	CSN - 15352	19/01/2026 06:42	19/01/2026 14:06	Não classificada	1
19626138	1	IOM - 15315	19/01/2026 06:43	19/01/2026 11:09	Meio ambiente - Árvore ou Vegetação	10
19625665	1	MVD - 15264	19/01/2026 06:44	19/01/2026 08:27	Não classificada	2
19628528	1	IBAD - 17028	19/01/2026 06:47	19/01/2026 08:11	Não classificada	24
19625871	1	BDM - 15113	19/01/2026 06:47	19/01/2026 09:55	Meio ambiente - Vento	1
19626140	1	SRS - 17060	19/01/2026 06:49	19/01/2026 11:17	Meio ambiente - Vento	4
19625872	1	JNUT - 17066	19/01/2026 06:48	19/01/2026 09:55	Meio ambiente - Descarga Atmosférica	1
19625775	1	JNUT - 17066	19/01/2026 06:48	19/01/2026 09:20	Meio ambiente - Descarga Atmosférica	1
19625688	1	PDP - 15646	19/01/2026 06:50	19/01/2026 08:34	Não classificada	9
19625727	1	PSOU - 15231	19/01/2026 06:54	19/01/2026 08:48	Meio ambiente - Descarga Atmosférica	1
19625689	1	CGAU - 15150	19/01/2026 06:54	19/01/2026 08:34	Não classificada	1
19625609	1	JPIU - 15298	19/01/2026 06:57	19/01/2026 07:42	Não classificada	28
19625754	1	PRSD - 16316	19/01/2026 06:57	19/01/2026 08:59	Meio ambiente - Vento	12
19626227	1	ITDD - 16294	19/01/2026 07:01	19/01/2026 11:42	Meio ambiente - Vento	45
19626227	1	MFED - 15276	19/01/2026 07:01	19/01/2026 11:42	Meio ambiente - Vento	5
19626227	2	ITDD - 16294	19/01/2026 07:01	19/01/2026 11:42	Meio ambiente - Vento	32
19625691	1	OLV - 15255	19/01/2026 07:03	19/01/2026 08:35	Não classificada	455
19625691	2	OLV - 15255	19/01/2026 07:03	19/01/2026 08:35	Não classificada	8
19625645	1	CSAU - 17020	19/01/2026 07:04	19/01/2026 08:18	Não classificada	36
19625797	1	PRSU - 15239	19/01/2026 07:04	19/01/2026 09:35	Meio ambiente - Vento	1
19626631	1	MFED - 15276	19/01/2026 07:05	19/01/2026 13:47	Meio ambiente - Vento	16
19625638	1	EPS - 15341	19/01/2026 05:23	19/01/2026 08:13	Meio ambiente - Vento	1
19625646	1	PSAD - 15237	19/01/2026 07:07	19/01/2026 08:15	Não classificada	7
19626632	1	GHE - 17029	19/01/2026 07:08	19/01/2026 13:51	Não classificada	4
19626718	1	SFIQ - 17065	19/01/2026 07:11	19/01/2026 14:21	Não classificada	49
19626718	2	SFIQ - 17065	19/01/2026 07:11	19/01/2026 14:21	Não classificada	3
19626582	1	SFIQ - 17065	19/01/2026 07:15	19/01/2026 13:33	Meio ambiente - Descarga Atmosférica	1
19626106	1	TTD - 15192	19/01/2026 07:17	19/01/2026 11:04	Meio ambiente - Árvore ou Vegetação	2
19626106	2	TTD - 15192	19/01/2026 07:17	19/01/2026 11:04	Meio ambiente - Árvore ou Vegetação	1
19626291	1	BOED - 15137	19/01/2026 07:19	19/01/2026 11:57	Meio ambiente - Descarga Atmosférica	1
19625800	1	ITDD - 16294	19/01/2026 07:20	19/01/2026 09:27	Meio ambiente - Vento	12
19626334	1	IOM - 15315	19/01/2026 07:30	19/01/2026 12:06	Não classificada	29
19626184	1	FCS - 15340	19/01/2026 07:23	19/01/2026 11:33	Não classificada	1

19626440	1	BMN - 15134	19/01/2026 07:23	19/01/2026 12:41	Meio ambiente - Árvore ou Vegetação	10
19626583	1	TSPU - 15193	19/01/2026 07:25	19/01/2026 13:38	Meio ambiente - Vento	28
19626413	1	CRL - 15354	19/01/2026 07:29	19/01/2026 12:32	Não classificada	3
19626413	2	CRL - 15354	19/01/2026 07:29	19/01/2026 12:32	Não classificada	4
19741919	1	PSAU - 16323	19/01/2026 07:35	19/01/2026 13:18	Não classificada	20
19626719	1	SFIQ - 17065	19/01/2026 07:36	19/01/2026 14:18	Não classificada	5
19626584	1	SGS - 16331	19/01/2026 07:38	19/01/2026 13:31	Meio ambiente - Vento	4
19626584	2	SGS - 16331	19/01/2026 07:38	19/01/2026 13:31	Meio ambiente - Vento	4
19625802	1	GHE - 17029	19/01/2026 07:40	19/01/2026 09:26	Meio ambiente - Descarga Atmosférica	2
19625938	1	BHS - 17014	19/01/2026 07:43	19/01/2026 10:07	Meio ambiente - Vento	3
19626720	1	BBI - 17033	19/01/2026 07:44	19/01/2026 14:13	Meio ambiente - Descarga Atmosférica	4
19625751	1	GPED - 15335	19/01/2026 06:37	19/01/2026 09:05	Meio ambiente - Vento	1
19627698	1	ANAD - 15101	19/01/2026 07:45	19/01/2026 18:15	Meio ambiente - Árvore ou Vegetação	1
19625839	1	TCSU - 15196	19/01/2026 07:46	19/01/2026 09:38	Meio ambiente - Descarga Atmosférica	1
19626585	1	FMA - 17055	19/01/2026 07:46	19/01/2026 12:39	Meio ambiente - Vento	8
19626414	1	VG AU - 17089	19/01/2026 07:48	19/01/2026 12:28	Meio ambiente - Vento	3
19626414	2	VG AU - 17089	19/01/2026 07:48	19/01/2026 12:28	Meio ambiente - Vento	4
19626633	1	BIU - 17016	19/01/2026 07:51	19/01/2026 13:50	Meio ambiente - Descarga Atmosférica	3
19626185	1	ITDD - 16294	19/01/2026 07:51	19/01/2026 11:23	Meio ambiente - Vento	4
19626028	1	CTR - 15351	19/01/2026 07:52	19/01/2026 10:38	Meio ambiente - Vento	38
19626472	1	AFNU - 17015	19/01/2026 07:54	19/01/2026 11:01	Meio ambiente - Vento	1
19625841	1	AFNU - 17015	19/01/2026 07:55	19/01/2026 09:47	Meio ambiente - Vento	5
19628529	1	ANAD - 15101	19/01/2026 07:59	19/01/2026 22:56	Meio ambiente - Descarga Atmosférica	5
19625757	1	PIUD - 17054	19/01/2026 01:15	19/01/2026 09:31	Não classificada	162
19626110	1	LBD - 16305	19/01/2026 08:02	19/01/2026 10:57	Meio ambiente - Descarga Atmosférica	1
19678177	1	PPUD - 15242	19/01/2026 08:02	19/01/2026 13:00	Meio ambiente - Vento	12
19631055	1	SRT - 16329	19/01/2026 08:16	19/01/2026 11:57	Meio ambiente - Vento	828
19631057	1	SRT - 16329	19/01/2026 16:24	19/01/2026 16:41	Meio ambiente - Vento	351
19631058	1	SRT - 16329	19/01/2026 17:25	19/01/2026 18:48	Meio ambiente - Vento	65
19631059	1	SRT - 16329	19/01/2026 18:55	19/01/2026 18:59	Meio ambiente - Vento	45
19631060	1	SRT - 16329	20/01/2026 16:48	20/01/2026 17:09	Meio ambiente - Vento	351
19625983	1	ALSD - 17090	19/01/2026 08:03	19/01/2026 10:17	Meio ambiente - Descarga Atmosférica	1
19625781	1	SLN - 15206	19/01/2026 08:04	19/01/2026 09:21	Meio ambiente - Árvore ou Vegetação	1
19626443	1	YAN - 15165	19/01/2026 08:05	19/01/2026 12:42	Meio ambiente - Árvore ou Vegetação	4
19626145	1	OLV - 15255	19/01/2026 08:07	19/01/2026 11:10	Meio ambiente - Vento	1
19626724	1	NVC - 15655	19/01/2026 08:12	19/01/2026 11:27	Não classificada	1
19626724	2	MNVD - 15272	19/01/2026 08:12	19/01/2026 11:27	Não classificada	17
19626724	2	NVC - 15655	19/01/2026 08:12	19/01/2026 11:27	Não classificada	476
19626724	3	NVC - 15655	19/01/2026 08:12	19/01/2026 11:27	Não classificada	82
19626724	4	NVC - 15655	19/01/2026 08:12	19/01/2026 12:29	Não classificada	28
19626724	6	NVC - 15655	19/01/2026 08:12	19/01/2026 14:39	Não classificada	22
19629078	1	UHTM - 15182	19/01/2026 08:10	19/01/2026 14:58	Meio ambiente - Vento	4
19626416	1	UHTM - 15182	19/01/2026 08:09	19/01/2026 12:30	Meio ambiente - Descarga Atmosférica	1
19626634	1	GPED - 15335	19/01/2026 08:09	19/01/2026 13:46	Meio ambiente - Vento	2
19626376	1	TCSU - 15196	19/01/2026 08:11	19/01/2026 12:21	Não classificada	1
19626376	2	TCSU - 15196	19/01/2026 08:11	19/01/2026 12:21	Não classificada	21
19625885	1	NES - 17043	19/01/2026 08:11	19/01/2026 09:51	Meio ambiente - Vento	2
19625812	1	UNIT - 17083	19/01/2026 08:13	19/01/2026 09:25	Não classificada	14
19626379	1	PTID - 17052	19/01/2026 08:15	19/01/2026 12:16	Meio ambiente - Descarga Atmosférica	1
19626105	1	BBI - 17033	19/01/2026 04:02	19/01/2026 10:53	Meio ambiente - Descarga Atmosférica	2
19625870	1	BBI - 17033	19/01/2026 06:31	19/01/2026 09:56	Meio ambiente - Descarga Atmosférica	24
19625838	1	BBI - 17033	19/01/2026 07:35	19/01/2026 09:38	Meio ambiente - Descarga Atmosférica	1
19626969	1	GVSD - 17070	19/01/2026 11:13	19/01/2026 14:45	Meio ambiente - Árvore ou Vegetação	49
19625784	1	PZLU - 17050	19/01/2026 08:19	19/01/2026 09:11	Meio ambiente - Descarga Atmosférica	1
19628314	1	COJ - 15305	19/01/2026 08:19	19/01/2026 21:37	Meio ambiente - Descarga Atmosférica	1

19626237	1	COJ - 15305	19/01/2026 08:20	19/01/2026 11:42	Meio ambiente - Árvore ou Vegetação	1
19627215	1	MCDD - 15280	19/01/2026 08:20	19/01/2026 16:05	Meio ambiente - Vento	2
19627215	2	MCDD - 15280	19/01/2026 08:20	19/01/2026 16:05	Meio ambiente - Vento	4
19626380	1	ALSD - 17090	19/01/2026 08:24	19/01/2026 12:18	Meio ambiente - Descarga Atmosférica	1
19626022	1	OLV - 15255	19/01/2026 06:07	19/01/2026 10:37	Meio ambiente - Descarga Atmosférica	43
19626187	1	ALSD - 17090	19/01/2026 08:25	19/01/2026 11:24	Meio ambiente - Descarga Atmosférica	1
19626239	1	PSOU - 15231	19/01/2026 08:25	19/01/2026 11:36	Não classificada	2
19626115	1	PPS - 16315	19/01/2026 08:27	19/01/2026 11:05	Meio ambiente - Vento	1
19626034	1	PSAU - 16323	19/01/2026 08:29	19/01/2026 10:33	Meio ambiente - Árvore ou Vegetação	2
19625951	1	LBD - 16305	19/01/2026 08:32	19/01/2026 10:09	Meio ambiente - Descarga Atmosférica	1
19625990	1	GVSD - 17070	19/01/2026 08:32	19/01/2026 10:20	Meio ambiente - Vento	1
19625778	1	BBI - 17033	19/01/2026 07:32	19/01/2026 09:12	Não classificada	4
19626342	1	TOTU - 17072	19/01/2026 08:37	19/01/2026 12:12	Meio ambiente - Árvore ou Vegetação	1
19627283	1	PSAU - 16323	19/01/2026 08:36	19/01/2026 16:19	Não classificada	2
19626417	1	JQT - 16297	19/01/2026 08:37	19/01/2026 12:26	Não classificada	20
19626417	2	JQT - 16297	19/01/2026 08:37	19/01/2026 12:26	Não classificada	6
19625991	1	BRL - 15140	19/01/2026 08:41	19/01/2026 10:17	Meio ambiente - Árvore ou Vegetação	1
19626914	1	PTUU - 15229	19/01/2026 08:41	19/01/2026 14:55	Meio ambiente - Descarga Atmosférica	2
19626446	1	TTD - 15192	19/01/2026 08:53	19/01/2026 12:42	Meio ambiente - Árvore ou Vegetação	9
19626121	1	IJAU - 17061	19/01/2026 08:49	19/01/2026 11:03	Meio ambiente - Vento	11
19627978	1	CAX - 15143	19/01/2026 08:49	19/01/2026 19:31	Meio ambiente - Descarga Atmosférica	1
19626153	1	NES - 17043	19/01/2026 08:51	19/01/2026 11:19	Meio ambiente - Vento	1
19626445	1	UHST - 16261	19/01/2026 08:52	19/01/2026 12:46	Meio ambiente - Descarga Atmosférica	3
19626546	1	IJAU - 17061	19/01/2026 08:54	19/01/2026 13:27	Meio ambiente - Árvore ou Vegetação	1
19626079	1	FCS - 15340	19/01/2026 08:56	19/01/2026 10:45	Meio ambiente - Descarga Atmosférica	2
19627028	1	BIIU - 17016	19/01/2026 08:55	19/01/2026 15:19	Meio ambiente - Descarga Atmosférica	3
19626636	1	PSAU - 16323	19/01/2026 08:55	19/01/2026 13:43	Meio ambiente - Vento	17
19628253	1	MCLD - 15278	19/01/2026 08:57	19/01/2026 21:14	Meio ambiente - Árvore ou Vegetação	7
19626125	1	CRL - 15354	19/01/2026 06:22	19/01/2026 11:21	Meio ambiente - Árvore ou Vegetação	88
19627527	1	PTUU - 15229	19/01/2026 09:00	19/01/2026 17:24	Meio ambiente - Descarga Atmosférica	5
19626345	1	JUAU - 17036	19/01/2026 09:01	19/01/2026 12:05	Meio ambiente - Árvore ou Vegetação	4
19626671	1	PSOU - 15231	19/01/2026 09:01	19/01/2026 14:04	Meio ambiente - Árvore ou Vegetação	1
19626141	1	BRDD - 17067	19/01/2026 06:56	19/01/2026 11:13	Meio ambiente - Descarga Atmosférica	6
19626041	1	RSP - 15220	19/01/2026 09:06	19/01/2026 10:38	Não classificada	1
19626383	1	IIGT - 15320	19/01/2026 09:10	19/01/2026 12:23	Meio ambiente - Árvore ou Vegetação	3
19626243	1	CRL - 15354	19/01/2026 09:10	19/01/2026 11:37	Não classificada	1
19626296	1	NES - 17043	19/01/2026 09:08	19/01/2026 11:51	Meio ambiente - Vento	1
19631914	1	BCV - 17013	19/01/2026 09:13	20/01/2026 21:08	Não classificada	2
19629238	1	MCLD - 15278	19/01/2026 09:15	20/01/2026 10:00	Meio ambiente - Descarga Atmosférica	1
19626731	1	CTR - 15351	19/01/2026 09:19	19/01/2026 14:17	Não classificada	1
19626045	1	IIGT - 15320	19/01/2026 09:19	19/01/2026 10:28	Não classificada	2
19625996	1	PRSU - 15239	19/01/2026 09:20	19/01/2026 10:15	Meio ambiente - Árvore ou Vegetação	1
19628315	1	CPG - 17017	19/01/2026 09:21	19/01/2026 21:45	Meio ambiente - Descarga Atmosférica	5
19626245	1	PRSU - 15239	19/01/2026 09:23	19/01/2026 11:45	Meio ambiente - Árvore ou Vegetação	1
19723084	1	SSP - 15199	19/01/2026 02:17	19/01/2026 10:03	Não classificada	12
19723084	2	SSP - 15199	19/01/2026 02:17	19/01/2026 10:03	Não classificada	3
19628087	1	SRS - 17060	19/01/2026 12:48	19/01/2026 14:50	Meio ambiente - Árvore ou Vegetação	273
19626851	1	LJA - 15286	19/01/2026 09:25	19/01/2026 14:36	Meio ambiente - Árvore ou Vegetação	1
19626673	1	LBD - 16305	19/01/2026 09:26	19/01/2026 14:07	Meio ambiente - Árvore ou Vegetação	6
19626673	2	LBD - 16305	19/01/2026 09:26	19/01/2026 14:07	Meio ambiente - Árvore ou Vegetação	15
19663679	1	BMN - 15134	19/01/2026 09:27	20/01/2026 10:09	Meio ambiente - Vento	1
19632164	1	BRDD - 17067	19/01/2026 07:26	19/01/2026 12:38	Meio ambiente - Vento	1
19632165	1	BRDD - 17067	19/01/2026 10:47	19/01/2026 12:38	Meio ambiente - Vento	21
19626852	1	SUI - 17069	19/01/2026 09:29	19/01/2026 14:40	Meio ambiente - Descarga Atmosférica	8
19626162	1	ENC - 15343	19/01/2026 09:30	19/01/2026 11:19	Não classificada	1

19625932	1	NES - 17043	19/01/2026 05:50	19/01/2026 10:05	Meio ambiente - Vento	15
19625932	2	NES - 17043	19/01/2026 05:50	19/01/2026 10:05	Meio ambiente - Vento	2
19626200	1	FCS - 15340	19/01/2026 09:32	19/01/2026 11:30	Meio ambiente - Descarga Atmosférica	1
19626791	1	CPG - 17017	19/01/2026 09:34	19/01/2026 14:28	Não classificada	1
19627805	1	ITDD - 16294	19/01/2026 09:35	19/01/2026 18:50	Meio ambiente - Árvore ou Vegetação	1
19626164	1	BMN - 15134	19/01/2026 09:35	19/01/2026 11:17	Meio ambiente - Árvore ou Vegetação	5
19626675	1	TOTU - 17072	19/01/2026 09:36	19/01/2026 14:04	Meio ambiente - Descarga Atmosférica	6
19627160	1	PTUU - 15229	19/01/2026 09:40	19/01/2026 15:48	Meio ambiente - Descarga Atmosférica	2
19626202	1	SLN - 15206	19/01/2026 09:40	19/01/2026 11:28	Não classificada	1
19627435	1	MUZD - 17044	19/01/2026 09:41	19/01/2026 16:51	Meio ambiente - Vento	1
19626591	1	BMN - 15134	19/01/2026 09:42	19/01/2026 13:36	Meio ambiente - Árvore ou Vegetação	1
19626349	1	LBD - 16305	19/01/2026 09:47	19/01/2026 12:09	Meio ambiente - Descarga Atmosférica	1
19626167	1	SLN - 15206	19/01/2026 09:49	19/01/2026 11:16	Não classificada	16
19627528	1	CMN - 16278	19/01/2026 09:50	19/01/2026 17:19	Meio ambiente - Descarga Atmosférica	1
19627161	1	TCSU - 15196	19/01/2026 09:50	19/01/2026 16:24	Meio ambiente - Descarga Atmosférica	13
19627161	2	TCSU - 15196	19/01/2026 09:50	19/01/2026 16:24	Meio ambiente - Descarga Atmosférica	7
19626480	1	MDI - 16307	19/01/2026 09:50	19/01/2026 12:56	Meio ambiente - Vento	1
19626854	1	ALSD - 17090	19/01/2026 09:49	19/01/2026 14:46	Meio ambiente - Descarga Atmosférica	1
19626592	1	MNVD - 15272	19/01/2026 09:50	19/01/2026 13:38	Não classificada	1
19740405	1	PRSD - 16316	19/01/2026 09:01	19/01/2026 10:47	Meio ambiente - Vento	3
19740405	2	PRSD - 16316	19/01/2026 09:01	19/01/2026 10:47	Meio ambiente - Vento	44
19627748	1	TOTU - 17072	19/01/2026 09:53	19/01/2026 18:25	Meio ambiente - Descarga Atmosférica	1
19626198	1	GHE - 17029	19/01/2026 09:25	19/01/2026 11:27	Não classificada	13
19627578	1	YAN - 15165	19/01/2026 09:59	19/01/2026 17:34	Meio ambiente - Descarga Atmosférica	1
19626211	1	PDP - 15646	19/01/2026 10:01	19/01/2026 11:28	Meio ambiente - Árvore ou Vegetação	1
19626450	1	YAN - 15165	19/01/2026 10:01	19/01/2026 12:45	Não classificada	42
19626304	1	EPS - 15341	19/01/2026 10:02	19/01/2026 12:00	Meio ambiente - Árvore ou Vegetação	5
19626352	1	BBI - 17033	19/01/2026 10:04	19/01/2026 12:05	Meio ambiente - Descarga Atmosférica	1
19627350	1	PPUD - 15242	19/01/2026 10:04	19/01/2026 16:24	Meio ambiente - Vento	1
19626481	1	PYN - 15228	19/01/2026 10:05	19/01/2026 12:58	Não classificada	1
19627439	1	UHTM - 15182	19/01/2026 10:10	19/01/2026 16:50	Meio ambiente - Vento	1
19626796	1	JDN - 16298	19/01/2026 10:11	19/01/2026 14:34	Não classificada	6
19627101	1	IAD - 15331	19/01/2026 10:14	19/01/2026 15:35	Meio ambiente - Árvore ou Vegetação	1
19628041	1	LBD - 16305	19/01/2026 10:14	19/01/2026 20:10	Não classificada	13
19628697	1	BBI - 17033	19/01/2026 10:16	20/01/2026 01:50	Meio ambiente - Descarga Atmosférica	1
19626063	1	ITDD - 16294	19/01/2026 07:09	19/01/2026 10:51	Meio ambiente - Descarga Atmosférica	54
19626066	1	SGS - 16331	19/01/2026 07:58	19/01/2026 10:49	Não classificada	29
19628089	1	IJAU - 17061	19/01/2026 10:32	19/01/2026 17:30	Meio ambiente - Árvore ou Vegetação	20
19626639	1	PDP - 15646	19/01/2026 10:35	19/01/2026 13:47	Meio ambiente - Vento	3
19626975	1	GVSD - 17070	19/01/2026 09:09	19/01/2026 13:28	Meio ambiente - Árvore ou Vegetação	9
19626522	1	PIUD - 17054	19/01/2026 10:42	19/01/2026 13:08	Meio ambiente - Vento	4
19626142	1	CGAU - 15150	19/01/2026 07:23	19/01/2026 11:18	Meio ambiente - Vento	6
19634164	1	SFIQ - 17065	19/01/2026 10:44	21/01/2026 15:11	Meio ambiente - Descarga Atmosférica	1
19626391	1	OLV - 15255	19/01/2026 10:45	19/01/2026 12:18	Meio ambiente - Descarga Atmosférica	4
19627290	1	PTUU - 15229	19/01/2026 10:44	19/01/2026 16:09	Meio ambiente - Descarga Atmosférica	1
19627620	1	SLN - 15206	19/01/2026 10:47	19/01/2026 17:44	Meio ambiente - Descarga Atmosférica	2
19626392	1	CGAU - 15150	19/01/2026 10:47	19/01/2026 12:20	Não classificada	130
19627035	1	SER - 16332	19/01/2026 10:49	19/01/2026 15:18	Meio ambiente - Árvore ou Vegetação	1
19626165	1	PZLU - 17050	19/01/2026 09:37	19/01/2026 11:11	Não classificada	8
19626485	1	MDI - 16307	19/01/2026 10:52	19/01/2026 13:01	Meio ambiente - Descarga Atmosférica	1
19627036	1	NNE - 15262	19/01/2026 10:53	19/01/2026 15:29	Não classificada	1
19626394	1	DVLD - 17023	19/01/2026 10:52	19/01/2026 12:20	Não classificada	2
19626514	1	INPD - 15316	19/01/2026 09:35	19/01/2026 13:14	Meio ambiente - Vento	7
19627390	1	PTID - 17052	19/01/2026 10:59	19/01/2026 16:40	Meio ambiente - Vento	41
19627351	1	IOM - 15315	19/01/2026 11:00	19/01/2026 16:35	Meio ambiente - Árvore ou Vegetação	26

19626642	1	MCLQ - 17040	19/01/2026 11:02	19/01/2026 13:54	Meio ambiente - Árvore ou Vegetação	1
19627038	1	SNS - 15202	19/01/2026 11:05	19/01/2026 15:27	Meio ambiente - Descarga Atmosférica	4
19628531	1	TOTU - 17072	19/01/2026 11:13	19/01/2026 20:27	Não classificada	41
19627808	1	RPR - 16325	19/01/2026 11:09	19/01/2026 18:52	Não classificada	17
19627292	1	CCHU - 15145	19/01/2026 11:15	19/01/2026 16:14	Meio ambiente - Descarga Atmosférica	1
19626256	1	OUF - 15253	19/01/2026 10:06	19/01/2026 11:42	Meio ambiente - Vento	271
19627040	1	TOTU - 17072	19/01/2026 11:13	19/01/2026 15:22	Meio ambiente - Árvore ou Vegetação	16
19628532	1	PTID - 17052	19/01/2026 07:49	19/01/2026 16:19	Meio ambiente - Árvore ou Vegetação	196
19757654	1	CSAU - 17020	19/01/2026 11:14	19/01/2026 18:35	Meio ambiente - Descarga Atmosférica	2
19626790	1	SSP - 15199	19/01/2026 09:20	19/01/2026 14:31	Meio ambiente - Vento	4
19627041	1	OLV - 15255	19/01/2026 11:17	19/01/2026 15:26	Meio ambiente - Descarga Atmosférica	3
19626489	1	UHST - 16261	19/01/2026 11:18	19/01/2026 12:55	Não classificada	1
19627621	1	MNVD - 15272	19/01/2026 11:19	19/01/2026 17:47	Meio ambiente - Árvore ou Vegetação	1
19628124	1	SRT - 16329	19/01/2026 12:32	19/01/2026 16:27	Meio ambiente - Árvore ou Vegetação	7
19627168	1	PTE - 17056	19/01/2026 11:24	19/01/2026 15:49	Meio ambiente - Descarga Atmosférica	4
19737101	1	PSOU - 15231	19/01/2026 08:19	19/01/2026 12:02	Meio ambiente - Vento	13
19626340	1	CMD - 15158	19/01/2026 08:30	19/01/2026 12:10	Meio ambiente - Descarga Atmosférica	45
19628359	1	LBD - 16305	19/01/2026 07:39	19/01/2026 16:59	Meio ambiente - Árvore ou Vegetação	3
19628360	1	LBD - 16305	19/01/2026 11:59	19/01/2026 16:59	Meio ambiente - Árvore ou Vegetação	92
19626749	1	ALSD - 17090	19/01/2026 11:27	19/01/2026 14:16	Meio ambiente - Descarga Atmosférica	1
19626927	1	NES - 17043	19/01/2026 11:29	19/01/2026 14:58	Meio ambiente - Vento	15
19626927	2	NES - 17043	19/01/2026 11:29	19/01/2026 14:58	Meio ambiente - Vento	2
19631061	1	RPR - 16325	19/01/2026 11:32	20/01/2026 16:34	Meio ambiente - Descarga Atmosférica	1
19626598	1	IJAU - 17061	19/01/2026 11:33	19/01/2026 13:29	Não classificada	1
19626685	1	CMD - 15158	19/01/2026 11:36	19/01/2026 13:59	Meio ambiente - Descarga Atmosférica	1
19627875	1	GHE - 17029	19/01/2026 11:42	19/01/2026 19:03	Meio ambiente - Descarga Atmosférica	3
19626564	1	LNT - 17035	19/01/2026 11:42	19/01/2026 13:20	Meio ambiente - Árvore ou Vegetação	3
19626802	1	AGF - 15098	19/01/2026 11:41	19/01/2026 14:26	Meio ambiente - Vento	1
19628257	1	MVD - 15264	19/01/2026 11:46	19/01/2026 14:30	Meio ambiente - Vento	125
19628257	4	MVD - 15264	19/01/2026 11:46	19/01/2026 14:36	Meio ambiente - Vento	43
19628257	5	MVD - 15264	19/01/2026 11:46	19/01/2026 14:36	Meio ambiente - Vento	1
19628257	6	MVD - 15264	19/01/2026 11:46	19/01/2026 14:36	Meio ambiente - Vento	981
19628257	7	MVD - 15264	19/01/2026 11:46	19/01/2026 14:36	Meio ambiente - Vento	1
19628257	8	MVD - 15264	19/01/2026 11:46	19/01/2026 14:36	Meio ambiente - Vento	28
19628257	9	MVD - 15264	19/01/2026 11:46	19/01/2026 21:22	Meio ambiente - Vento	1
19628257	10	MVD - 15264	19/01/2026 11:46	19/01/2026 21:22	Meio ambiente - Vento	21
19628258	3	MVD - 15264	19/01/2026 21:38	19/01/2026 21:46	Meio ambiente - Vento	43
19628258	4	MVD - 15264	19/01/2026 21:38	19/01/2026 21:46	Meio ambiente - Vento	1
19628258	5	MVD - 15264	19/01/2026 21:38	19/01/2026 21:46	Meio ambiente - Vento	981
19628258	6	MVD - 15264	19/01/2026 21:38	19/01/2026 21:46	Meio ambiente - Vento	1
19628258	7	MVD - 15264	19/01/2026 21:38	19/01/2026 21:46	Meio ambiente - Vento	28
19627170	1	BIU - 17016	19/01/2026 11:46	19/01/2026 15:43	Meio ambiente - Descarga Atmosférica	9
19626803	1	UNIT - 17083	19/01/2026 11:47	19/01/2026 14:27	Não classificada	58
19632969	1	UHST - 16261	19/01/2026 11:47	21/01/2026 10:32	Meio ambiente - Descarga Atmosférica	4
19626646	1	CRF - 15355	19/01/2026 11:48	19/01/2026 13:48	Meio ambiente - Árvore ou Vegetação	1
19626690	1	GVSD - 17070	19/01/2026 11:53	19/01/2026 13:59	Meio ambiente - Árvore ou Vegetação	1
19626753	1	AFNU - 17015	19/01/2026 11:52	19/01/2026 14:15	Meio ambiente - Vento	1
19627670	1	RPR - 16325	19/01/2026 11:55	19/01/2026 18:00	Meio ambiente - Árvore ou Vegetação	7
19627172	1	LBD - 16305	19/01/2026 11:55	19/01/2026 15:44	Meio ambiente - Descarga Atmosférica	1
19658202	7	UHMM - 15189	19/01/2026 12:08	19/01/2026 12:15	Não classificada	397
19658202	8	TOE - 15195	19/01/2026 12:08	19/01/2026 12:15	Não classificada	2
19658202	10	TOE - 15195	19/01/2026 12:08	19/01/2026 12:15	Não classificada	655
19658202	10	UHMM - 15189	19/01/2026 12:08	19/01/2026 12:15	Não classificada	1286

19658202	11	TOE - 15195	19/01/2026 12:08	19/01/2026 12:19	Não classificada	3568
19658203	1	TOE - 15195	19/01/2026 12:23	19/01/2026 12:34	Não classificada	2009
19658204	1	TOE - 15195	19/01/2026 12:32	19/01/2026 12:44	Não classificada	169
19658204	2	TOE - 15195	19/01/2026 12:32	19/01/2026 12:44	Não classificada	1
19658204	3	TOE - 15195	19/01/2026 12:32	19/01/2026 12:44	Não classificada	4
19658204	4	TOE - 15195	19/01/2026 12:32	19/01/2026 12:44	Não classificada	942
19658205	1	TOE - 15195	19/01/2026 12:43	19/01/2026 13:44	Não classificada	2009
19658206	1	TOE - 15195	19/01/2026 13:41	19/01/2026 13:44	Não classificada	1559
19626494	1	JUAU - 17036	19/01/2026 12:02	19/01/2026 12:56	Meio ambiente - Árvore ou Vegetação	5
19626930	1	CPG - 17017	19/01/2026 12:04	19/01/2026 14:58	Não classificada	8
19628043	1	IPC - 15314	19/01/2026 04:16	19/01/2026 17:49	Meio ambiente - Vento	30
19627173	1	TOE - 15195	19/01/2026 12:18	19/01/2026 15:47	Meio ambiente - Descarga Atmosférica	3
19629037	1	LABU - 15292	19/01/2026 14:43	19/01/2026 17:17	Meio ambiente - Vento	355
19627532	1	JNUQ - 17038	19/01/2026 12:21	19/01/2026 17:24	Não classificada	1
19627392	1	LBD - 16305	19/01/2026 12:23	19/01/2026 16:44	Meio ambiente - Descarga Atmosférica	10
19627448	1	LJA - 15286	19/01/2026 12:28	19/01/2026 16:57	Meio ambiente - Vento	3
19631462	1	BMN - 15134	19/01/2026 12:30	20/01/2026 18:31	Meio ambiente - Descarga Atmosférica	2
19627230	1	BCV - 17013	19/01/2026 12:37	19/01/2026 15:56	Meio ambiente - Árvore ou Vegetação	1
19627230	2	BCV - 17013	19/01/2026 12:37	19/01/2026 15:56	Meio ambiente - Árvore ou Vegetação	21
19627230	3	BCV - 17013	19/01/2026 12:37	19/01/2026 15:56	Meio ambiente - Árvore ou Vegetação	8
19628125	1	CAX - 15143	19/01/2026 12:37	19/01/2026 20:33	Meio ambiente - Descarga Atmosférica	1
19627175	1	PIUD - 17054	19/01/2026 12:39	19/01/2026 15:54	Meio ambiente - Descarga Atmosférica	1
19628093	1	OLV - 15255	19/01/2026 11:10	19/01/2026 15:32	Meio ambiente - Vento	14
19627775	1	MNVD - 15272	19/01/2026 12:42	19/01/2026 18:33	Meio ambiente - Árvore ou Vegetação	1
19629132	1	ELMU - 17088	19/01/2026 12:45	20/01/2026 09:29	Não classificada	2
19626698	1	GPED - 15335	19/01/2026 12:45	19/01/2026 14:05	Meio ambiente - Vento	6
19626999	1	GVSD - 17070	19/01/2026 12:46	19/01/2026 15:13	Meio ambiente - Árvore ou Vegetação	1
19626878	1	ALSD - 17090	19/01/2026 12:46	19/01/2026 14:40	Meio ambiente - Descarga Atmosférica	2
19627584	1	PDP - 15646	19/01/2026 12:48	19/01/2026 17:29	Meio ambiente - Descarga Atmosférica	1
19628948	1	SRS - 17060	19/01/2026 12:49	20/01/2026 08:42	Meio ambiente - Vento	1
19627630	1	NNE - 15262	19/01/2026 12:51	19/01/2026 17:41	Meio ambiente - Vento	128
19628194	1	MAGU - 15282	19/01/2026 12:52	19/01/2026 20:52	Meio ambiente - Vento	5
19626641	1	COJ - 15305	19/01/2026 10:58	19/01/2026 13:47	Meio ambiente - Árvore ou Vegetação	13
19627003	1	ALSD - 17090	19/01/2026 12:57	19/01/2026 15:08	Meio ambiente - Descarga Atmosférica	2
19626651	1	TCSU - 15196	19/01/2026 12:57	19/01/2026 13:52	Não classificada	364
19627534	1	JNUT - 17066	19/01/2026 12:57	19/01/2026 17:16	Meio ambiente - Árvore ou Vegetação	3
19627451	1	JUAU - 17036	19/01/2026 12:59	19/01/2026 17:00	Não classificada	4
19626815	1	OLV - 15255	19/01/2026 12:58	19/01/2026 14:34	Não classificada	1
19627236	1	MZL - 15263	19/01/2026 13:00	19/01/2026 16:04	Não classificada	2
19627452	1	MFED - 15276	19/01/2026 13:01	19/01/2026 16:52	Meio ambiente - Árvore ou Vegetação	18
19627452	2	MFED - 15276	19/01/2026 13:01	19/01/2026 16:52	Meio ambiente - Árvore ou Vegetação	17
19679565	1	FMA - 17055	19/01/2026 09:24	19/01/2026 15:38	Não classificada	1
19627239	1	ALSD - 17090	19/01/2026 13:04	19/01/2026 15:57	Meio ambiente - Descarga Atmosférica	36
19626888	1	PTE - 17056	19/01/2026 13:10	19/01/2026 14:38	Meio ambiente - Árvore ou Vegetação	20
19627109	1	JUAU - 17036	19/01/2026 13:09	19/01/2026 15:30	Meio ambiente - Árvore ou Vegetação	1
19627050	1	PPS - 16315	19/01/2026 13:11	19/01/2026 15:18	Meio ambiente - Vento	1
19680669	1	PTE - 17056	19/01/2026 13:11	19/01/2026 16:38	Meio ambiente - Árvore ou Vegetação	1
19627357	1	SRS - 17060	19/01/2026 13:13	19/01/2026 16:33	Meio ambiente - Árvore ou Vegetação	1
19627006	1	LBD - 16305	19/01/2026 13:14	19/01/2026 15:03	Meio ambiente - Vento	1
19628318	1	PTID - 17052	19/01/2026 13:14	19/01/2026 21:27	Meio ambiente - Vento	1
19627052	1	CRL - 15354	19/01/2026 13:16	19/01/2026 15:24	Não classificada	49
19627358	1	MNVD - 15272	19/01/2026 13:16	19/01/2026 16:30	Não classificada	1
19627179	1	PTE - 17056	19/01/2026 13:16	19/01/2026 15:43	Meio ambiente - Descarga Atmosférica	4
19627396	1	SLN - 15206	19/01/2026 13:20	19/01/2026 16:47	Meio ambiente - Árvore ou Vegetação	7
19631736	1	CITU - 17022	20/01/2026 13:03	20/01/2026 15:35	Meio ambiente - Árvore ou Vegetação	8

19626943	1	BDM - 15113	19/01/2026 13:29	19/01/2026 14:53	Não classificada	22
19627634	1	GPED - 15335	19/01/2026 13:29	19/01/2026 17:46	Meio ambiente - Vento	1
19627634	2	GPED - 15335	19/01/2026 13:29	19/01/2026 17:46	Meio ambiente - Vento	13
19627181	1	MNVD - 15272	19/01/2026 13:31	19/01/2026 15:48	Meio ambiente - Vento	2
19629953	1	LABU - 15292	19/01/2026 13:32	19/01/2026 15:37	Meio ambiente - Descarga Atmosférica	8
19627536	1	PZLU - 17050	19/01/2026 13:37	19/01/2026 17:22	Não classificada	1
19627637	1	NNE - 15262	19/01/2026 13:39	19/01/2026 17:43	Meio ambiente - Vento	4
19627186	1	SFIQ - 17065	19/01/2026 13:48	19/01/2026 15:54	Não classificada	5
19627187	1	SFIQ - 17065	19/01/2026 13:48	19/01/2026 15:54	Não classificada	11
19627010	1	AFNU - 17015	19/01/2026 13:40	19/01/2026 15:05	Meio ambiente - Vento	2
19627538	1	MZL - 15263	19/01/2026 13:41	19/01/2026 17:18	Meio ambiente - Vento	1
19627537	1	MNN - 15273	19/01/2026 13:41	19/01/2026 17:20	Meio ambiente - Vento	47
19627185	1	GVSD - 17070	19/01/2026 13:43	19/01/2026 15:47	Meio ambiente - Descarga Atmosférica	1
19627751	1	MCDD - 15280	19/01/2026 13:47	19/01/2026 18:27	Meio ambiente - Vento	1
19627587	1	LBD - 16305	19/01/2026 13:48	19/01/2026 17:28	Meio ambiente - Descarga Atmosférica	1
19627706	1	CMD - 15158	19/01/2026 13:50	19/01/2026 18:05	Meio ambiente - Descarga Atmosférica	2
19634996	2	BMN - 15134	19/01/2026 07:27	19/01/2026 17:52	Meio ambiente - Descarga Atmosférica	25
19634996	3	BMN - 15134	19/01/2026 07:27	19/01/2026 17:52	Meio ambiente - Descarga Atmosférica	2
19634996	4	BMN - 15134	19/01/2026 07:27	19/01/2026 17:52	Meio ambiente - Descarga Atmosférica	20
19634996	6	BMN - 15134	19/01/2026 07:27	20/01/2026 15:30	Meio ambiente - Descarga Atmosférica	113
19634996	7	BMN - 15134	19/01/2026 07:27	20/01/2026 15:30	Meio ambiente - Descarga Atmosférica	43
19629080	1	UHTM - 15182	19/01/2026 13:52	19/01/2026 17:40	Meio ambiente - Árvore ou Vegetação	1
19627776	1	PPS - 16315	19/01/2026 13:52	19/01/2026 18:31	Meio ambiente - Vento	1
19627457	1	ANAD - 15101	19/01/2026 13:52	19/01/2026 16:58	Meio ambiente - Descarga Atmosférica	4
19627753	1	BOED - 15137	19/01/2026 13:55	19/01/2026 17:55	Meio ambiente - Descarga Atmosférica	1
19627926	1	ENC - 15343	19/01/2026 14:02	19/01/2026 19:19	Meio ambiente - Descarga Atmosférica	19
19627926	2	ENC - 15343	19/01/2026 14:02	19/01/2026 19:19	Meio ambiente - Descarga Atmosférica	2
19628397	1	NVC - 15655	19/01/2026 11:36	19/01/2026 18:28	Meio ambiente - Descarga Atmosférica	2
19628398	1	NVC - 15655	19/01/2026 14:19	19/01/2026 16:59	Meio ambiente - Descarga Atmosférica	11
19628398	2	NVC - 15655	19/01/2026 14:19	19/01/2026 16:59	Meio ambiente - Descarga Atmosférica	166
19628398	3	NVC - 15655	19/01/2026 14:19	19/01/2026 16:59	Meio ambiente - Descarga Atmosférica	11
19628555	1	OUF - 15253	19/01/2026 14:03	19/01/2026 23:07	Meio ambiente - Descarga Atmosférica	3
19627927	1	BHS - 17014	19/01/2026 12:16	19/01/2026 15:10	Meio ambiente - Vento	185
19627928	1	BHS - 17014	19/01/2026 14:31	19/01/2026 15:30	Meio ambiente - Vento	123
19628048	1	TOTU - 17072	19/01/2026 14:12	19/01/2026 19:57	Meio ambiente - Descarga Atmosférica	3
19682054	1	AMN - 16264	19/01/2026 14:14	20/01/2026 08:54	Meio ambiente - Vento	9
19627493	1	PPS - 16315	19/01/2026 14:19	19/01/2026 17:06	Meio ambiente - Vento	8
19629135	1	NVC - 15655	19/01/2026 14:20	20/01/2026 09:38	Meio ambiente - Descarga Atmosférica	1
19627193	1	PSOU - 15231	19/01/2026 14:20	19/01/2026 15:50	Não classificada	2
19630020	1	MNVD - 15272	19/01/2026 10:46	20/01/2026 12:20	Meio ambiente - Descarga Atmosférica	20
19628129	1	OUF - 15253	19/01/2026 12:24	19/01/2026 15:45	Meio ambiente - Árvore ou Vegetação	271
19628831	1	MCDD - 15280	19/01/2026 14:24	20/01/2026 07:50	Meio ambiente - Vento	1
19627064	1	CAX - 15143	19/01/2026 14:25	19/01/2026 15:18	Meio ambiente - Vento	3
19628489	1	CMN - 16278	19/01/2026 14:34	19/01/2026 14:40	Não classificada	1305
19628489	2	CMN - 16278	19/01/2026 14:34	19/01/2026 14:40	Não classificada	11
19628489	3	CMN - 16278	19/01/2026 14:34	19/01/2026 14:41	Não classificada	2
19628489	4	CMN - 16278	19/01/2026 14:34	19/01/2026 14:41	Não classificada	22
19628489	5	CMN - 16278	19/01/2026 14:34	19/01/2026 14:41	Não classificada	1
19628489	6	CMN - 16278	19/01/2026 14:34	19/01/2026 14:41	Não classificada	227
19627779	2	AMN - 16264	19/01/2026 14:35	19/01/2026 15:18	Meio ambiente - Vento	102
19627779	3	AMN - 16264	19/01/2026 14:35	19/01/2026 15:58	Meio ambiente - Vento	1
19627779	4	AMN - 16264	19/01/2026 14:35	19/01/2026 15:58	Meio ambiente - Vento	287
19627779	5	AMN - 16264	19/01/2026 14:35	19/01/2026 15:58	Meio ambiente - Vento	864
19627779	5	JDN - 16298	19/01/2026 14:35	19/01/2026 15:58	Meio ambiente - Vento	4
19627779	6	AMN - 16264	19/01/2026 14:35	19/01/2026 15:58	Meio ambiente - Vento	10

19627779	7	AMN - 16264	19/01/2026 14:35	19/01/2026 15:58	Meio ambiente - Vento	3
19627779	8	AMN - 16264	19/01/2026 14:35	19/01/2026 16:38	Meio ambiente - Vento	175
19627779	9	AMN - 16264	19/01/2026 14:35	19/01/2026 16:38	Meio ambiente - Vento	149
19627779	10	AMN - 16264	19/01/2026 14:35	19/01/2026 16:38	Meio ambiente - Vento	15
19627779	11	AMN - 16264	19/01/2026 14:35	19/01/2026 16:38	Meio ambiente - Vento	2
19627779	12	AMN - 16264	19/01/2026 14:35	19/01/2026 18:38	Meio ambiente - Vento	33
19627780	2	AMN - 16264	19/01/2026 18:43	19/01/2026 19:01	Meio ambiente - Vento	135
19627304	1	MUZD - 17044	19/01/2026 13:29	19/01/2026 16:22	Meio ambiente - Vento	1
19627494	1	TOTU - 17072	19/01/2026 14:38	19/01/2026 17:13	Meio ambiente - Árvore ou Vegetação	7
19628402	1	TOTU - 17072	19/01/2026 15:09	19/01/2026 16:20	Meio ambiente - Árvore ou Vegetação	58
19627183	1	JQT - 16297	19/01/2026 13:33	19/01/2026 15:48	Meio ambiente - Descarga Atmosférica	33
19628403	1	TSPU - 15193	19/01/2026 13:50	19/01/2026 17:56	Não classificada	41
19628404	1	TSPU - 15193	19/01/2026 14:56	19/01/2026 17:56	Não classificada	142
19628049	2	ALSD - 17090	19/01/2026 14:35	19/01/2026 20:13	Não classificada	9
19627014	1	MVD - 15264	19/01/2026 14:37	19/01/2026 15:08	Meio ambiente - Vento	5
19628131	1	PSAU - 16323	19/01/2026 14:46	19/01/2026 14:53	Meio ambiente - Vento	2899
19628915	1	BIU - 17016	19/01/2026 14:43	20/01/2026 08:21	Meio ambiente - Descarga Atmosférica	1
19627405	1	PTE - 17056	19/01/2026 14:47	19/01/2026 16:37	Meio ambiente - Descarga Atmosférica	25
19630350	1	BHS - 17014	19/01/2026 09:57	20/01/2026 15:05	Meio ambiente - Vento	24
19630760	1	SALU - 15217	19/01/2026 09:49	20/01/2026 12:30	Meio ambiente - Vento	1
19630761	1	SALU - 15217	19/01/2026 15:21	20/01/2026 12:30	Meio ambiente - Vento	4
19627324	1	SEG - 17068	19/01/2026 14:50	19/01/2026 16:23	Meio ambiente - Árvore ou Vegetação	1
19627639	1	MCLD - 15278	19/01/2026 14:51	19/01/2026 17:45	Meio ambiente - Árvore ou Vegetação	1
19627546	1	SLN - 15206	19/01/2026 14:52	19/01/2026 17:27	Meio ambiente - Descarga Atmosférica	1
19628832	1	NNE - 15262	19/01/2026 14:54	20/01/2026 07:50	Meio ambiente - Vento	4
19628832	2	NNE - 15262	19/01/2026 14:54	20/01/2026 07:50	Meio ambiente - Vento	7
19628164	1	ELMU - 17088	19/01/2026 14:56	19/01/2026 20:44	Não classificada	1
19627710	1	PPUD - 15242	19/01/2026 14:56	19/01/2026 18:14	Meio ambiente - Vento	1
19627256	1	PTHD - 15234	19/01/2026 14:56	19/01/2026 16:08	Meio ambiente - Descarga Atmosférica	1
19627257	1	CRM - 17026	19/01/2026 14:58	19/01/2026 15:57	Meio ambiente - Vento	2
19628916	1	GVSD - 17070	19/01/2026 15:06	19/01/2026 16:47	Não classificada	304
19628916	2	GVSD - 17070	19/01/2026 15:06	19/01/2026 17:49	Não classificada	190
19628916	3	GVSD - 17070	19/01/2026 15:06	19/01/2026 22:56	Não classificada	36
19627466	1	CLUU - 17025	19/01/2026 15:00	19/01/2026 16:55	Meio ambiente - Vento	1
19627409	1	SGS - 16331	19/01/2026 14:59	19/01/2026 16:37	Meio ambiente - Vento	41
19628320	1	PSAU - 16323	19/01/2026 15:01	19/01/2026 21:48	Meio ambiente - Vento	84
19630836	1	GHE - 17029	19/01/2026 15:03	20/01/2026 15:54	Meio ambiente - Árvore ou Vegetação	1
19627712	1	TOTU - 17072	19/01/2026 15:02	19/01/2026 18:13	Meio ambiente - Descarga Atmosférica	1
19627258	1	YAN - 15165	19/01/2026 15:06	19/01/2026 16:00	Meio ambiente - Vento	1
19627640	1	SFIQ - 17065	19/01/2026 15:07	19/01/2026 17:48	Meio ambiente - Árvore ou Vegetação	2
19627548	1	JPIU - 15298	19/01/2026 15:08	19/01/2026 17:27	Meio ambiente - Descarga Atmosférica	6
19634116	1	BDM - 15113	19/01/2026 15:11	19/01/2026 17:37	Meio ambiente - Árvore ou Vegetação	6
19627469	1	AUIU - 15647	19/01/2026 15:12	19/01/2026 17:00	Não classificada	26
19628051	1	OUF - 15253	19/01/2026 15:14	19/01/2026 20:00	Meio ambiente - Vento	19
19628051	2	OUF - 15253	19/01/2026 15:14	19/01/2026 20:00	Meio ambiente - Vento	1
19632639	1	UNIT - 17083	19/01/2026 15:14	20/01/2026 13:07	Não classificada	1
19627500	1	IOM - 15315	19/01/2026 13:39	19/01/2026 17:29	Meio ambiente - Árvore ou Vegetação	8
19628534	1	PDP - 15646	19/01/2026 15:40	19/01/2026 16:46	Meio ambiente - Árvore ou Vegetação	45
19627327	1	PSAD - 15237	19/01/2026 15:18	19/01/2026 16:12	Meio ambiente - Vento	17
19627379	1	DVLD - 17023	19/01/2026 15:18	19/01/2026 16:32	Não classificada	32
19749386	1	UNIT - 17083	19/01/2026 07:27	19/01/2026 16:19	Meio ambiente - Descarga Atmosférica	22
19628264	1	ELMU - 17088	19/01/2026 15:20	19/01/2026 21:19	Não classificada	130
19628264	2	ELMU - 17088	19/01/2026 15:20	19/01/2026 21:19	Não classificada	10
19627550	1	IAD - 15331	19/01/2026 15:20	19/01/2026 17:16	Não classificada	2
19627411	1	AMN - 16264	19/01/2026 15:22	19/01/2026 16:44	Não classificada	1

19628784	1	SFIQ - 17065	19/01/2026 15:24	20/01/2026 07:10	Meio ambiente - Descarga Atmosférica	17
19628362	1	LBD - 16305	19/01/2026 07:13	19/01/2026 20:58	Meio ambiente - Árvore ou Vegetação	1
19628363	1	LBD - 16305	19/01/2026 18:11	19/01/2026 20:47	Meio ambiente - Árvore ou Vegetação	17
19628363	2	LBD - 16305	19/01/2026 18:11	19/01/2026 20:47	Meio ambiente - Árvore ou Vegetação	5
19628949	1	TCSD - 16336	19/01/2026 15:25	20/01/2026 08:37	Meio ambiente - Vento	1
19627818	1	AFNU - 17015	19/01/2026 15:27	19/01/2026 18:50	Meio ambiente - Vento	4
19628708	1	LBD - 16305	19/01/2026 15:28	20/01/2026 02:34	Meio ambiente - Descarga Atmosférica	2
19628165	1	NNE - 15262	19/01/2026 15:28	19/01/2026 20:44	Meio ambiente - Vento	12
19627501	1	INPD - 15316	19/01/2026 15:28	19/01/2026 17:05	Não classificada	1
19627501	2	INPD - 15316	19/01/2026 15:28	19/01/2026 17:05	Não classificada	38
19627642	1	SRS - 17060	19/01/2026 15:30	19/01/2026 17:49	Meio ambiente - Vento	20
19628807	1	SFIQ - 17065	19/01/2026 15:29	20/01/2026 07:33	Meio ambiente - Descarga Atmosférica	1
19627889	1	TOE - 15195	19/01/2026 12:23	19/01/2026 19:25	Meio ambiente - Árvore ou Vegetação	31
19627412	1	SRT - 16329	19/01/2026 15:24	19/01/2026 16:48	Meio ambiente - Descarga Atmosférica	1
19627934	1	SLN - 15206	19/01/2026 15:32	19/01/2026 19:24	Meio ambiente - Descarga Atmosférica	5
19628795	1	UHST - 16261	19/01/2026 15:35	20/01/2026 07:21	Meio ambiente - Descarga Atmosférica	1
19627554	1	GVSD - 17070	19/01/2026 15:34	19/01/2026 17:27	Meio ambiente - Descarga Atmosférica	1
19627718	1	FMA - 17055	19/01/2026 15:34	19/01/2026 18:16	Não classificada	12
19627624	1	PDP - 15646	19/01/2026 11:56	19/01/2026 16:53	Meio ambiente - Árvore ou Vegetação	93
19628135	1	TCSU - 15196	19/01/2026 15:37	19/01/2026 20:32	Meio ambiente - Vento	5
19627819	1	MVD - 15264	19/01/2026 15:38	19/01/2026 18:52	Não classificada	5
19627819	2	MVD - 15264	19/01/2026 15:38	19/01/2026 18:52	Não classificada	52
19628196	1	JPIU - 15298	19/01/2026 15:37	19/01/2026 21:00	Meio ambiente - Descarga Atmosférica	2
19628167	1	SGS - 16331	19/01/2026 15:39	19/01/2026 20:40	Meio ambiente - Vento	1
19628535	1	CRL - 15354	19/01/2026 15:41	19/01/2026 20:14	Não classificada	3
19627422	1	TOE - 15195	19/01/2026 15:52	19/01/2026 17:01	Meio ambiente - Árvore ou Vegetação	13
19627558	1	VGAD - 17089	19/01/2026 15:44	19/01/2026 17:14	Meio ambiente - Vento	1
19628492	3	CMN - 16278	19/01/2026 15:49	19/01/2026 15:52	Não classificada	2
19628492	4	CMN - 16278	19/01/2026 15:49	19/01/2026 15:52	Não classificada	22
19628492	5	CMN - 16278	19/01/2026 15:49	19/01/2026 15:52	Não classificada	1
19628492	6	CMN - 16278	19/01/2026 15:49	19/01/2026 15:52	Não classificada	227
19627136	1	UNIT - 17083	19/01/2026 15:52	19/01/2026 16:06	Não classificada	3
19627136	2	SFIQ - 17065	19/01/2026 15:52	19/01/2026 16:06	Não classificada	2
19627136	2	UNIT - 17083	19/01/2026 15:52	19/01/2026 16:06	Não classificada	55
19629915	1	UNIT - 17083	19/01/2026 15:45	20/01/2026 12:57	Meio ambiente - Descarga Atmosférica	1
19627562	1	TCSU - 15196	19/01/2026 15:47	19/01/2026 17:22	Não classificada	1
19627563	1	SFIQ - 17065	19/01/2026 15:49	19/01/2026 17:15	Não classificada	2
19627475	1	IBAD - 17028	19/01/2026 15:49	19/01/2026 16:51	Não classificada	2
19628491	1	NES - 17043	19/01/2026 15:49	19/01/2026 22:44	Não classificada	1
19630082	1	IPC - 15314	19/01/2026 09:07	20/01/2026 14:14	Meio ambiente - Árvore ou Vegetação	2
19630082	2	IPC - 15314	19/01/2026 09:07	20/01/2026 14:14	Meio ambiente - Árvore ou Vegetação	8
19627937	1	JNUQ - 17038	19/01/2026 15:55	19/01/2026 19:18	Meio ambiente - Descarga Atmosférica	6
19627682	1	SALU - 15217	19/01/2026 15:56	19/01/2026 17:55	Meio ambiente - Descarga Atmosférica	1
19627565	1	GVSD - 17070	19/01/2026 15:57	19/01/2026 17:18	Meio ambiente - Vento	32
19627462	1	GHE - 17029	19/01/2026 14:22	19/01/2026 16:50	Meio ambiente - Descarga Atmosférica	36
19627462	2	GHE - 17029	19/01/2026 14:22	19/01/2026 16:50	Meio ambiente - Descarga Atmosférica	1
19627822	1	ALSD - 17090	19/01/2026 15:59	19/01/2026 18:48	Não classificada	1
19683702	1	DVLD - 17023	19/01/2026 16:00	19/01/2026 17:16	Meio ambiente - Vento	16
19627407	1	CRM - 17026	19/01/2026 14:52	19/01/2026 16:41	Meio ambiente - Árvore ou Vegetação	92
19628951	1	BHS - 17014	19/01/2026 16:03	20/01/2026 08:36	Meio ambiente - Vento	3
19627649	1	VGAD - 17087	19/01/2026 16:05	19/01/2026 17:41	Não classificada	22
19628808	1	LBD - 16305	19/01/2026 16:04	20/01/2026 07:34	Não classificada	1
19629396	1	CAQU - 15142	19/01/2026 16:06	20/01/2026 10:44	Meio ambiente - Árvore ou Vegetação	5
19627597	1	PZLU - 17050	19/01/2026 16:06	19/01/2026 17:36	Meio ambiente - Descarga Atmosférica	2
19627598	1	PSAU - 16323	19/01/2026 16:07	19/01/2026 17:32	Não classificada	13

19627728	1	PIUD - 17054	19/01/2026 16:08	19/01/2026 18:08	Meio ambiente - Descarga Atmosférica	3
19631001	1	MAGT - 17037	19/01/2026 16:07	20/01/2026 16:22	Meio ambiente - Descarga Atmosférica	1
19630667	1	TCSU - 15196	19/01/2026 16:17	19/01/2026 17:23	Meio ambiente - Vento	1026
19630667	2	TCSU - 15196	19/01/2026 16:17	19/01/2026 17:23	Meio ambiente - Vento	2513
19630667	3	TCSU - 15196	19/01/2026 16:17	19/01/2026 17:46	Meio ambiente - Vento	1210
19628099	1	SRS - 17060	19/01/2026 16:16	19/01/2026 16:22	Meio ambiente - Vento	41
19628099	2	IJAU - 17061	19/01/2026 16:16	19/01/2026 16:22	Meio ambiente - Vento	40
19628099	2	SRS - 17060	19/01/2026 16:16	19/01/2026 16:22	Meio ambiente - Vento	1043
19628099	3	SRS - 17060	19/01/2026 16:16	19/01/2026 16:22	Meio ambiente - Vento	238
19628099	4	IJAU - 17061	19/01/2026 16:16	19/01/2026 16:22	Meio ambiente - Vento	117
19628099	4	SRS - 17060	19/01/2026 16:16	19/01/2026 16:22	Meio ambiente - Vento	492
19627996	1	UHMM - 15189	19/01/2026 16:13	19/01/2026 19:37	Não classificada	2
19631002	1	MUZD - 17044	19/01/2026 16:47	20/01/2026 16:40	Meio ambiente - Árvore ou Vegetação	2
19628771	1	UHTM - 15182	19/01/2026 16:15	19/01/2026 19:52	Meio ambiente - Descarga Atmosférica	2
19628771	2	UHTM - 15182	19/01/2026 16:15	19/01/2026 19:52	Meio ambiente - Descarga Atmosférica	1
19627599	1	UHTM - 15182	19/01/2026 16:16	19/01/2026 17:33	Meio ambiente - Descarga Atmosférica	78
19718918	1	TCSU - 15196	19/01/2026 16:21	19/01/2026 16:28	Meio ambiente - Vento	2434
19718918	2	TCSU - 15196	19/01/2026 16:21	19/01/2026 16:34	Meio ambiente - Vento	494
19718918	3	TCSU - 15196	19/01/2026 16:21	19/01/2026 16:34	Meio ambiente - Vento	237
19718918	4	TCSU - 15196	19/01/2026 16:21	19/01/2026 16:34	Meio ambiente - Vento	1
19718918	5	TCSU - 15196	19/01/2026 16:21	19/01/2026 16:50	Meio ambiente - Vento	1
19718918	6	TCSD - 16336	19/01/2026 16:21	19/01/2026 16:50	Meio ambiente - Vento	3
19718918	6	TCSU - 15196	19/01/2026 16:21	19/01/2026 16:50	Meio ambiente - Vento	1909
19718918	7	TCSU - 15196	19/01/2026 16:21	19/01/2026 16:50	Meio ambiente - Vento	7
19718918	8	TCSU - 15196	19/01/2026 16:21	19/01/2026 18:40	Meio ambiente - Vento	946
19718918	9	TCSU - 15196	19/01/2026 16:21	20/01/2026 00:30	Meio ambiente - Vento	8
19718919	1	TCSD - 16336	19/01/2026 16:56	19/01/2026 17:39	Meio ambiente - Vento	3
19718919	1	TCSU - 15196	19/01/2026 16:56	19/01/2026 17:39	Meio ambiente - Vento	4
19718919	2	TCSU - 15196	19/01/2026 16:56	19/01/2026 18:47	Meio ambiente - Vento	1787
19718920	1	TCSD - 16336	19/01/2026 19:35	19/01/2026 19:39	Meio ambiente - Vento	3
19718920	1	TCSU - 15196	19/01/2026 19:35	19/01/2026 19:39	Meio ambiente - Vento	4
19718921	1	TCSU - 15196	19/01/2026 22:22	20/01/2026 00:30	Meio ambiente - Vento	2
19628953	1	MDI - 16307	19/01/2026 16:20	20/01/2026 08:35	Meio ambiente - Vento	19
19628953	2	MDI - 16307	19/01/2026 16:20	20/01/2026 08:35	Meio ambiente - Vento	4
19634350	1	BIIU - 17016	19/01/2026 16:20	21/01/2026 15:18	Meio ambiente - Vento	1
19627784	1	PYN - 15228	19/01/2026 16:20	19/01/2026 18:33	Meio ambiente - Descarga Atmosférica	1
19627683	1	SRS - 17060	19/01/2026 16:21	19/01/2026 17:56	Meio ambiente - Árvore ou Vegetação	1
19627997	1	PPS - 16315	19/01/2026 16:23	19/01/2026 19:52	Meio ambiente - Vento	3
19627997	2	PPS - 16315	19/01/2026 16:23	19/01/2026 19:52	Meio ambiente - Vento	1
19628578	1	LBD - 16305	19/01/2026 16:24	19/01/2026 23:12	Meio ambiente - Descarga Atmosférica	1
19628458	1	BDM - 15113	19/01/2026 16:26	19/01/2026 22:32	Meio ambiente - Vento	1
19628198	1	SUI - 17069	19/01/2026 16:27	19/01/2026 21:00	Não classificada	8
19628323	1	SGS - 16331	19/01/2026 15:31	19/01/2026 21:48	Meio ambiente - Vento	1
19628536	1	CLHU - 17095	19/01/2026 16:28	19/01/2026 21:51	Não classificada	1
19629192	1	SRS - 17060	19/01/2026 16:29	20/01/2026 09:42	Meio ambiente - Descarga Atmosférica	5
19627504	1	GVSD - 17070	19/01/2026 16:30	19/01/2026 17:07	Não classificada	8
19628100	1	SSP - 15199	19/01/2026 16:31	19/01/2026 20:24	Não classificada	1
19628199	1	ALSD - 17090	19/01/2026 16:32	19/01/2026 20:52	Meio ambiente - Descarga Atmosférica	2
19627758	1	AOR - 15102	19/01/2026 16:43	19/01/2026 18:55	Meio ambiente - Árvore ou Vegetação	6
19627470	1	PSAD - 15237	19/01/2026 15:19	19/01/2026 16:50	Meio ambiente - Vento	314
19628459	1	ANAD - 15101	19/01/2026 16:35	19/01/2026 22:32	Meio ambiente - Descarga Atmosférica	3
19679679	1	MDI - 16307	19/01/2026 13:21	19/01/2026 18:33	Meio ambiente - Vento	3
19679679	2	MDI - 16307	19/01/2026 13:21	20/01/2026 01:16	Meio ambiente - Vento	18
19679679	3	MDI - 16307	19/01/2026 13:21	20/01/2026 01:59	Meio ambiente - Vento	29

19679680	1	MDI - 16307	20/01/2026 12:45	20/01/2026 19:10	Meio ambiente - Vento	29
19679681	1	MDI - 16307	20/01/2026 13:15	20/01/2026 19:10	Meio ambiente - Vento	18
19630083	1	SRS - 17060	19/01/2026 16:36	20/01/2026 13:44	Meio ambiente - Vento	3
19629397	1	SFIQ - 17065	19/01/2026 16:39	20/01/2026 10:34	Meio ambiente - Descarga Atmosférica	2
19634674	1	SGS - 16331	19/01/2026 16:39	19/01/2026 21:58	Não classificada	3
19627685	1	EPS - 15341	19/01/2026 16:38	19/01/2026 18:04	Meio ambiente - Árvore ou Vegetação	70
19627829	1	GVST - 15333	19/01/2026 17:04	19/01/2026 18:38	Não classificada	19
19627830	1	GVST - 15333	19/01/2026 17:25	19/01/2026 18:51	Não classificada	46
19629468	1	MFED - 15276	19/01/2026 16:40	20/01/2026 09:09	Meio ambiente - Árvore ou Vegetação	13
19627898	1	IJAU - 17061	19/01/2026 16:41	19/01/2026 18:55	Não classificada	185
19627569	1	SRS - 17060	19/01/2026 16:19	19/01/2026 17:19	Meio ambiente - Descarga Atmosférica	154
19627544	1	GHE - 17029	19/01/2026 14:40	19/01/2026 17:25	Meio ambiente - Vento	15
19627544	2	GHE - 17029	19/01/2026 14:40	19/01/2026 17:25	Meio ambiente - Vento	51
19627544	3	GHE - 17029	19/01/2026 14:40	19/01/2026 17:25	Meio ambiente - Vento	2044
19628265	1	IJAU - 17061	19/01/2026 16:52	19/01/2026 21:21	Meio ambiente - Vento	58
19628101	1	LBD - 16305	19/01/2026 16:53	19/01/2026 20:23	Meio ambiente - Vento	1
19627946	1	IMRU - 17096	19/01/2026 16:53	19/01/2026 19:30	Não classificada	1
19628008	1	LABU - 15292	19/01/2026 16:56	19/01/2026 19:49	Meio ambiente - Árvore ou Vegetação	41
19629137	1	INPD - 15316	19/01/2026 15:48	20/01/2026 09:25	Meio ambiente - Descarga Atmosférica	4
19628326	1	LABU - 15292	19/01/2026 15:52	19/01/2026 18:05	Meio ambiente - Árvore ou Vegetação	49
19628992	1	ENC - 15343	19/01/2026 16:59	20/01/2026 08:43	Meio ambiente - Vento	12
19630484	1	LBD - 16305	19/01/2026 17:01	20/01/2026 14:59	Meio ambiente - Descarga Atmosférica	8
19627760	1	CTR - 15351	19/01/2026 17:02	19/01/2026 18:29	Meio ambiente - Vento	8
19630486	1	PSP - 15233	19/01/2026 17:03	20/01/2026 15:04	Meio ambiente - Árvore ou Vegetação	1
19628011	1	IPC - 15314	19/01/2026 17:07	19/01/2026 19:32	Meio ambiente - Descarga Atmosférica	256
19628011	1	PYN - 15228	19/01/2026 17:07	19/01/2026 19:32	Meio ambiente - Descarga Atmosférica	8
19628011	2	IPC - 15314	19/01/2026 17:07	19/01/2026 19:32	Meio ambiente - Descarga Atmosférica	10
19628011	3	IPC - 15314	19/01/2026 17:07	19/01/2026 19:32	Meio ambiente - Descarga Atmosférica	1
19628011	3	PYN - 15228	19/01/2026 17:07	19/01/2026 19:32	Meio ambiente - Descarga Atmosférica	35
19679600	1	ILIU - 16291	19/01/2026 15:41	19/01/2026 18:25	Não classificada	3
19679600	2	ILIU - 16291	19/01/2026 15:41	19/01/2026 18:25	Não classificada	4191
19679601	1	ILIU - 16291	19/01/2026 20:04	19/01/2026 23:12	Não classificada	90
19627950	1	PTHD - 15234	19/01/2026 17:09	19/01/2026 19:22	Meio ambiente - Descarga Atmosférica	54
19634675	1	ILIU - 16291	19/01/2026 17:09	20/01/2026 11:20	Não classificada	16
19628059	1	MCDD - 15280	19/01/2026 17:17	19/01/2026 20:08	Meio ambiente - Vento	29
19628539	1	IOM - 15315	19/01/2026 17:11	19/01/2026 22:46	Meio ambiente - Descarga Atmosférica	6
19630926	1	CMD - 15158	19/01/2026 17:13	20/01/2026 16:12	Meio ambiente - Vento	18
19628853	1	GHE - 17029	19/01/2026 17:17	20/01/2026 08:02	Meio ambiente - Vento	1
19629286	1	CMD - 15158	19/01/2026 17:17	20/01/2026 10:10	Não classificada	2
19628104	1	TOE - 15195	19/01/2026 17:17	19/01/2026 20:27	Meio ambiente - Descarga Atmosférica	1
19630669	1	CMD - 15158	19/01/2026 17:17	20/01/2026 15:32	Não classificada	4
19627905	1	ENC - 15343	19/01/2026 17:08	19/01/2026 19:11	Meio ambiente - Descarga Atmosférica	397
19627905	2	ENC - 15343	19/01/2026 17:08	19/01/2026 19:11	Meio ambiente - Descarga Atmosférica	64
19627905	3	ENC - 15343	19/01/2026 17:08	19/01/2026 19:11	Meio ambiente - Descarga Atmosférica	750
19627905	4	ENC - 15343	19/01/2026 17:08	19/01/2026 19:11	Meio ambiente - Descarga Atmosférica	3
19627906	1	ENC - 15343	19/01/2026 17:10	19/01/2026 17:16	Meio ambiente - Descarga Atmosférica	2050
19629039	1	PSAU - 16323	19/01/2026 17:20	20/01/2026 09:05	Não classificada	1
19627752	1	AFNU - 17015	19/01/2026 13:49	19/01/2026 18:24	Meio ambiente - Vento	1
19629641	1	TCSU - 15196	19/01/2026 17:25	20/01/2026 11:32	Meio ambiente - Descarga Atmosférica	4
19627954	1	YAN - 15165	19/01/2026 17:28	19/01/2026 19:25	Meio ambiente - Descarga Atmosférica	6
19627794	1	PIUD - 17054	19/01/2026 17:29	19/01/2026 18:41	Não classificada	38
19628014	1	PTHD - 15234	19/01/2026 17:32	19/01/2026 19:51	Não classificada	149
19629469	1	GVSD - 17070	19/01/2026 17:32	20/01/2026 10:58	Meio ambiente - Árvore ou Vegetação	8
19630837	1	ENC - 15343	19/01/2026 17:32	20/01/2026 15:56	Meio ambiente - Descarga Atmosférica	2
19627958	1	ALSD - 17090	19/01/2026 17:40	19/01/2026 19:29	Meio ambiente - Descarga Atmosférica	2

19627957	1	TOTU - 17072	19/01/2026 17:35	19/01/2026 19:16	Meio ambiente - Descarga Atmosférica	1
19630670	1	IJAU - 17061	19/01/2026 17:36	20/01/2026 15:36	Meio ambiente - Árvore ou Vegetação	40
19630670	2	IJAU - 17061	19/01/2026 17:36	20/01/2026 15:36	Meio ambiente - Árvore ou Vegetação	1
19628018	1	CAX - 15143	19/01/2026 17:44	19/01/2026 19:56	Meio ambiente - Árvore ou Vegetação	476
19628498	2	CAX - 15143	19/01/2026 15:18	19/01/2026 23:00	Meio ambiente - Árvore ou Vegetação	15
19628105	1	DVLD - 17023	19/01/2026 17:43	19/01/2026 20:19	Meio ambiente - Vento	403
19628105	2	DVLD - 17023	19/01/2026 17:43	19/01/2026 20:19	Meio ambiente - Vento	49
19628133	1	INPD - 15316	19/01/2026 14:56	19/01/2026 20:34	Meio ambiente - Vento	5
19628133	2	INPD - 15316	19/01/2026 14:56	19/01/2026 20:34	Meio ambiente - Vento	288
19628133	3	CSN - 15352	19/01/2026 14:56	19/01/2026 20:34	Meio ambiente - Vento	1
19628133	3	INPD - 15316	19/01/2026 14:56	19/01/2026 20:34	Meio ambiente - Vento	69
19628133	4	INPD - 15316	19/01/2026 14:56	19/01/2026 20:34	Meio ambiente - Vento	1
19628133	5	INPD - 15316	19/01/2026 14:56	19/01/2026 20:34	Meio ambiente - Vento	80
19628767	1	ANAD - 15101	19/01/2026 17:41	20/01/2026 06:47	Meio ambiente - Descarga Atmosférica	1
19628019	1	JDN - 16298	19/01/2026 17:47	19/01/2026 17:52	Não classificada	545
19628019	2	AMN - 16264	19/01/2026 17:47	19/01/2026 17:52	Não classificada	1
19628019	2	JDN - 16298	19/01/2026 17:47	19/01/2026 17:52	Não classificada	108
19628019	3	JDN - 16298	19/01/2026 17:47	19/01/2026 17:52	Não classificada	1151
19628019	4	JDN - 16298	19/01/2026 17:47	19/01/2026 17:52	Não classificada	2586
19628019	5	JDN - 16298	19/01/2026 17:47	19/01/2026 17:52	Não classificada	4262
19628019	6	JDN - 16298	19/01/2026 17:47	19/01/2026 17:52	Não classificada	50
19628019	8	AMN - 16264	19/01/2026 17:47	19/01/2026 18:09	Não classificada	1
19628019	9	AMN - 16264	19/01/2026 17:47	19/01/2026 18:09	Não classificada	462
19628019	10	AMN - 16264	19/01/2026 17:47	19/01/2026 18:09	Não classificada	1013
19628019	10	JDN - 16298	19/01/2026 17:47	19/01/2026 18:09	Não classificada	4
19628019	11	AMN - 16264	19/01/2026 17:47	19/01/2026 18:09	Não classificada	10
19628019	12	AMN - 16264	19/01/2026 17:47	19/01/2026 18:09	Não classificada	3
19628019	13	AMN - 16264	19/01/2026 17:47	19/01/2026 18:09	Não classificada	15
19628019	14	AMN - 16264	19/01/2026 17:47	19/01/2026 18:09	Não classificada	2
19628810	1	PIUD - 17054	19/01/2026 17:46	20/01/2026 07:34	Meio ambiente - Descarga Atmosférica	2
19628437	1	IMRU - 17096	19/01/2026 17:48	19/01/2026 22:14	Meio ambiente - Descarga Atmosférica	5
19628834	1	PTE - 17056	19/01/2026 17:48	20/01/2026 07:47	Meio ambiente - Descarga Atmosférica	1
19628204	1	SRS - 17060	19/01/2026 17:49	19/01/2026 20:51	Meio ambiente - Vento	2
19628627	1	TOTU - 17072	19/01/2026 17:48	20/01/2026 00:47	Meio ambiente - Descarga Atmosférica	4
19628106	1	IIGT - 15320	19/01/2026 17:49	19/01/2026 20:19	Meio ambiente - Descarga Atmosférica	60
19628628	1	CSAU - 17020	19/01/2026 17:48	20/01/2026 00:14	Não classificada	2
19628410	1	NVC - 15655	19/01/2026 17:52	19/01/2026 22:03	Meio ambiente - Descarga Atmosférica	45
19629859	1	TCSD - 16336	19/01/2026 17:52	20/01/2026 12:45	Meio ambiente - Vento	1
19628290	1	INPD - 15316	19/01/2026 17:53	19/01/2026 21:29	Meio ambiente - Descarga Atmosférica	4
19629795	1	CRF - 15355	19/01/2026 17:55	20/01/2026 12:15	Não classificada	6
19629795	2	CRF - 15355	19/01/2026 17:55	20/01/2026 12:15	Não classificada	5
19628291	1	PSAU - 16323	19/01/2026 17:56	19/01/2026 21:30	Não classificada	8
19632779	1	UNIT - 17083	19/01/2026 17:55	21/01/2026 09:39	Meio ambiente - Descarga Atmosférica	5
19628107	1	SRS - 17060	19/01/2026 17:57	19/01/2026 20:16	Meio ambiente - Vento	22
19628109	1	PIUD - 17054	19/01/2026 17:59	19/01/2026 20:19	Meio ambiente - Descarga Atmosférica	1
19628542	1	SUI - 17069	19/01/2026 18:00	19/01/2026 22:51	Não classificada	4
19630764	1	MFED - 15276	19/01/2026 18:48	20/01/2026 12:50	Meio ambiente - Vento	271
19628762	1	SFIQ - 17065	19/01/2026 18:07	20/01/2026 06:36	Meio ambiente - Descarga Atmosférica	1
19628024	1	PSOU - 15231	19/01/2026 18:06	19/01/2026 19:39	Não classificada	14
19630763	1	SUI - 17069	19/01/2026 18:07	20/01/2026 15:39	Meio ambiente - Descarga Atmosférica	1
19629327	1	MCLQ - 17040	19/01/2026 18:07	20/01/2026 10:19	Meio ambiente - Descarga Atmosférica	7
19630135	1	PIUD - 17054	19/01/2026 18:19	20/01/2026 13:50	Não classificada	3
19630136	1	PIUD - 17054	20/01/2026 08:53	20/01/2026 13:50	Não classificada	1
19627970	1	SER - 16332	19/01/2026 18:11	19/01/2026 19:28	Meio ambiente - Descarga Atmosférica	1
19644246	1	SFIQ - 17065	19/01/2026 18:19	24/01/2026 15:30	Meio ambiente - Vento	5

19628025	1	JNUT - 17066	19/01/2026 18:13	19/01/2026 19:51	Meio ambiente - Descarga Atmosférica	1
19629398	1	ENC - 15343	19/01/2026 18:15	20/01/2026 10:43	Meio ambiente - Descarga Atmosférica	4
19629328	1	SLN - 15206	19/01/2026 18:15	20/01/2026 10:31	Meio ambiente - Descarga Atmosférica	2
19628069	1	SEG - 17068	19/01/2026 18:22	19/01/2026 19:57	Meio ambiente - Vento	11
19628026	1	PDP - 15646	19/01/2026 18:17	19/01/2026 19:41	Meio ambiente - Árvore ou Vegetação	14
19629470	1	TTD - 15192	19/01/2026 18:19	20/01/2026 10:55	Meio ambiente - Árvore ou Vegetação	8
19632062	1	TOE - 15195	19/01/2026 13:00	20/01/2026 10:50	Meio ambiente - Árvore ou Vegetação	302
19632062	2	TOE - 15195	19/01/2026 13:00	20/01/2026 10:50	Meio ambiente - Árvore ou Vegetação	1
19629245	1	TCSU - 15196	19/01/2026 18:20	20/01/2026 10:01	Meio ambiente - Descarga Atmosférica	2
19628144	1	MSO - 15269	19/01/2026 18:21	19/01/2026 20:38	Meio ambiente - Vento	6
19682733	1	IPC - 15314	19/01/2026 18:21	19/01/2026 21:13	Meio ambiente - Descarga Atmosférica	1
19629329	1	IPC - 15314	19/01/2026 18:23	20/01/2026 10:21	Meio ambiente - Vento	1
19628208	1	IOM - 15315	19/01/2026 16:26	19/01/2026 19:46	Não classificada	20
19628208	2	IOM - 15315	19/01/2026 16:26	19/01/2026 21:18	Não classificada	44
19628147	1	RSP - 15220	19/01/2026 18:28	19/01/2026 19:56	Meio ambiente - Árvore ou Vegetação	908
19628147	2	RSP - 15220	19/01/2026 18:28	19/01/2026 20:49	Meio ambiente - Árvore ou Vegetação	9
19628631	1	ALSD - 17090	19/01/2026 18:25	19/01/2026 23:55	Não classificada	5
19628632	1	OUF - 15253	19/01/2026 18:27	19/01/2026 23:45	Meio ambiente - Descarga Atmosférica	5
19628558	1	IIGD - 15321	19/01/2026 18:29	19/01/2026 23:04	Meio ambiente - Descarga Atmosférica	252
19628417	1	PIUD - 17054	19/01/2026 18:28	19/01/2026 22:00	Não classificada	2
19628890	1	CMN - 16278	19/01/2026 18:30	20/01/2026 08:12	Meio ambiente - Árvore ou Vegetação	1
19627902	1	CLHU - 17095	19/01/2026 17:04	19/01/2026 19:02	Meio ambiente - Descarga Atmosférica	19
19628113	1	LJA - 15286	19/01/2026 18:34	19/01/2026 20:24	Meio ambiente - Descarga Atmosférica	34
19629094	1	BIIU - 17016	19/01/2026 18:34	20/01/2026 09:15	Não classificada	1
19628811	1	COJ - 15305	19/01/2026 18:33	20/01/2026 07:34	Meio ambiente - Descarga Atmosférica	6
19628559	1	TOTU - 17072	19/01/2026 18:34	19/01/2026 23:07	Meio ambiente - Descarga Atmosférica	23
19627932	1	PSAU - 16323	19/01/2026 14:50	19/01/2026 19:14	Meio ambiente - Vento	4
19690790	1	TTD - 15192	19/01/2026 18:27	19/01/2026 21:21	Meio ambiente - Vento	185
19690790	2	TTD - 15192	19/01/2026 18:27	19/01/2026 21:21	Meio ambiente - Vento	51
19690790	3	TTD - 15192	19/01/2026 18:27	19/01/2026 22:35	Meio ambiente - Vento	46
19690790	4	TTD - 15192	19/01/2026 18:27	19/01/2026 22:35	Meio ambiente - Vento	37
19690790	5	TTD - 15192	19/01/2026 18:27	19/01/2026 22:35	Meio ambiente - Vento	43
19690790	6	CRF - 15355	19/01/2026 18:27	19/01/2026 22:35	Meio ambiente - Vento	2
19690790	6	TTD - 15192	19/01/2026 18:27	19/01/2026 22:35	Meio ambiente - Vento	735
19690790	7	TTD - 15192	19/01/2026 18:27	19/01/2026 22:43	Meio ambiente - Vento	1
19690790	8	TTD - 15192	19/01/2026 18:27	19/01/2026 22:43	Meio ambiente - Vento	2
19690790	9	TTD - 15192	19/01/2026 18:27	19/01/2026 22:43	Meio ambiente - Vento	543
19690790	10	TTD - 15192	19/01/2026 18:27	20/01/2026 16:20	Meio ambiente - Vento	33
19690790	11	TTD - 15192	19/01/2026 18:27	20/01/2026 16:20	Meio ambiente - Vento	32
19690791	1	TTD - 15192	20/01/2026 02:05	20/01/2026 09:31	Meio ambiente - Vento	42
19690791	2	TTD - 15192	20/01/2026 02:05	20/01/2026 09:46	Meio ambiente - Vento	65
19690791	3	TTD - 15192	20/01/2026 02:05	20/01/2026 09:46	Meio ambiente - Vento	40
19690791	4	TTD - 15192	20/01/2026 02:05	20/01/2026 15:33	Meio ambiente - Vento	78
19690791	5	TTD - 15192	20/01/2026 02:05	20/01/2026 15:33	Meio ambiente - Vento	11
19690792	1	TTD - 15192	20/01/2026 16:48	20/01/2026 17:31	Meio ambiente - Vento	46
19690792	2	TTD - 15192	20/01/2026 16:48	20/01/2026 17:31	Meio ambiente - Vento	38
19690792	3	TTD - 15192	20/01/2026 16:48	20/01/2026 17:31	Meio ambiente - Vento	45
19690792	4	CRF - 15355	20/01/2026 16:48	20/01/2026 17:31	Meio ambiente - Vento	2
19690792	4	TTD - 15192	20/01/2026 16:48	20/01/2026 17:31	Meio ambiente - Vento	1278
19628210	1	BRL - 15140	19/01/2026 18:37	19/01/2026 20:45	Não classificada	106
19628634	1	PTE - 17056	19/01/2026 18:38	20/01/2026 00:10	Meio ambiente - Descarga Atmosférica	1
19680712	1	AGF - 15098	19/01/2026 14:58	20/01/2026 02:37	Meio ambiente - Descarga Atmosférica	84
19629531	1	AGF - 15098	19/01/2026 15:15	20/01/2026 11:00	Meio ambiente - Descarga Atmosférica	16
19689829	1	SFIQ - 17065	19/01/2026 15:57	19/01/2026 22:03	Não classificada	92
19689829	2	SFIQ - 17065	19/01/2026 15:57	19/01/2026 23:26	Não classificada	339

19689829	3	SFIQ - 17065	19/01/2026 15:57	19/01/2026 23:26	Não classificada	13
19689829	4	SFIQ - 17065	19/01/2026 15:57	20/01/2026 00:19	Não classificada	6
19689829	5	SFIQ - 17065	19/01/2026 15:57	20/01/2026 09:18	Não classificada	44
19689829	6	SFIQ - 17065	19/01/2026 15:57	20/01/2026 15:53	Não classificada	16
19689829	7	SFIQ - 17065	19/01/2026 15:57	20/01/2026 16:59	Não classificada	6
19628596	1	VGAD - 17087	19/01/2026 18:47	19/01/2026 23:19	Não classificada	135
19629399	2	UHST - 16261	19/01/2026 18:48	20/01/2026 10:43	Meio ambiente - Vento	6
19628918	1	INPD - 15316	19/01/2026 18:51	20/01/2026 08:27	Meio ambiente - Descarga Atmosférica	1
19628994	1	CRM - 17026	19/01/2026 18:51	20/01/2026 08:56	Meio ambiente - Vento	15
19628995	1	SFIQ - 17065	19/01/2026 18:52	20/01/2026 08:28	Não classificada	2
19629247	1	CRF - 15355	19/01/2026 18:52	20/01/2026 10:01	Meio ambiente - Árvore ou Vegetação	1
19628054	1	PSAU - 16323	19/01/2026 15:48	19/01/2026 19:54	Não classificada	2
19628335	1	BBI - 17033	19/01/2026 18:57	19/01/2026 21:42	Meio ambiente - Descarga Atmosférica	6
19628597	1	SSP - 15199	19/01/2026 18:57	19/01/2026 23:19	Não classificada	1
19628545	1	SGS - 16331	19/01/2026 18:59	19/01/2026 22:51	Meio ambiente - Vento	2
19755953	1	ELMU - 17088	19/01/2026 12:49	19/01/2026 19:44	Não classificada	1
19755953	2	ELMU - 17088	19/01/2026 12:49	19/01/2026 19:44	Não classificada	34
19628075	1	MNN - 15273	19/01/2026 19:07	19/01/2026 20:04	Meio ambiente - Vento	1
19629140	1	PDP - 15646	19/01/2026 19:07	20/01/2026 09:17	Meio ambiente - Árvore ou Vegetação	19
19753006	1	VGAD - 17087	19/01/2026 17:51	19/01/2026 22:45	Não classificada	450
19753007	1	VGAD - 17087	19/01/2026 19:26	19/01/2026 22:45	Não classificada	973
19753007	1	VGAD - 17089	19/01/2026 19:26	19/01/2026 22:45	Não classificada	1
19628370	1	PSAD - 15237	19/01/2026 19:09	19/01/2026 21:49	Meio ambiente - Vento	3
19629401	1	ILIU - 16291	19/01/2026 19:08	20/01/2026 10:33	Meio ambiente - Vento	2
19628244	1	BHS - 17014	19/01/2026 19:10	19/01/2026 21:04	Meio ambiente - Vento	197
19628797	1	ANAD - 15101	19/01/2026 19:13	20/01/2026 07:19	Meio ambiente - Descarga Atmosférica	5
19628719	1	CRF - 15355	19/01/2026 19:14	20/01/2026 03:24	Meio ambiente - Descarga Atmosférica	11
19629918	1	GHE - 17029	19/01/2026 19:17	20/01/2026 12:58	Meio ambiente - Descarga Atmosférica	1
19628294	1	SRS - 17060	19/01/2026 19:16	19/01/2026 21:28	Meio ambiente - Vento	1
19628508	1	SER - 16332	19/01/2026 19:18	19/01/2026 22:37	Meio ambiente - Descarga Atmosférica	1
19628785	1	TOTU - 17072	19/01/2026 19:18	20/01/2026 07:05	Meio ambiente - Árvore ou Vegetação	5
19631131	1	MVD - 15264	19/01/2026 19:19	20/01/2026 17:03	Não classificada	3
19630137	1	SFIQ - 17065	19/01/2026 19:19	20/01/2026 13:53	Não classificada	1
19629830	1	BCV - 17013	19/01/2026 19:20	20/01/2026 12:31	Meio ambiente - Descarga Atmosférica	1
19628466	1	PPS - 16315	19/01/2026 19:20	19/01/2026 22:25	Meio ambiente - Vento	5
19628466	2	PPS - 16315	19/01/2026 19:20	19/01/2026 22:25	Meio ambiente - Vento	1
19628421	1	JQT - 16297	19/01/2026 19:22	19/01/2026 22:06	Não classificada	3
19628643	1	ENC - 15343	19/01/2026 19:22	19/01/2026 23:45	Meio ambiente - Descarga Atmosférica	76
19628956	1	ENC - 15343	19/01/2026 19:25	20/01/2026 08:32	Meio ambiente - Descarga Atmosférica	4
19629141	1	BCV - 17013	19/01/2026 19:24	20/01/2026 09:33	Não classificada	1
19629141	2	BCV - 17013	19/01/2026 19:24	20/01/2026 09:33	Não classificada	21
19629141	3	BCV - 17013	19/01/2026 19:24	20/01/2026 09:33	Não classificada	8
19628155	1	RPR - 16325	19/01/2026 19:32	19/01/2026 20:37	Meio ambiente - Árvore ou Vegetação	1
19628338	1	AMN - 16264	19/01/2026 19:37	19/01/2026 21:44	Meio ambiente - Descarga Atmosférica	1
19628892	1	JPIU - 15298	19/01/2026 19:41	20/01/2026 08:09	Meio ambiente - Descarga Atmosférica	1
19628037	1	TOTU - 17072	19/01/2026 19:49	19/01/2026 19:52	Não classificada	572
19628037	2	TOTU - 17072	19/01/2026 19:49	19/01/2026 19:52	Não classificada	13
19628037	3	CCHU - 15145	19/01/2026 19:49	19/01/2026 19:52	Não classificada	9
19628037	3	TOTU - 17072	19/01/2026 19:49	19/01/2026 19:52	Não classificada	8
19691595	1	FCS - 15340	19/01/2026 19:50	20/01/2026 08:50	Meio ambiente - Vento	252
19691595	1	LNT - 17035	19/01/2026 19:50	20/01/2026 08:50	Meio ambiente - Vento	1
19691595	2	FCS - 15340	19/01/2026 19:50	20/01/2026 08:50	Meio ambiente - Vento	1
19691595	3	FCS - 15340	19/01/2026 19:50	20/01/2026 08:50	Meio ambiente - Vento	10
19691596	1	FCS - 15340	19/01/2026 20:17	19/01/2026 20:50	Meio ambiente - Vento	68
19691596	3	FCS - 15340	19/01/2026 20:17	20/01/2026 11:56	Meio ambiente - Vento	1

19691596	4	FCS - 15340	19/01/2026 20:17	20/01/2026 11:56	Meio ambiente - Vento	3
19691596	5	FCS - 15340	19/01/2026 20:17	20/01/2026 11:56	Meio ambiente - Vento	578
19691596	6	FCS - 15340	19/01/2026 20:17	20/01/2026 16:10	Meio ambiente - Vento	6
19691597	1	LNT - 17035	20/01/2026 08:29	20/01/2026 08:37	Meio ambiente - Vento	1
19691597	3	LNT - 17035	20/01/2026 08:29	20/01/2026 08:37	Meio ambiente - Vento	199
19691597	4	LNT - 17035	20/01/2026 08:29	20/01/2026 08:37	Meio ambiente - Vento	35
19691598	1	LNT - 17035	20/01/2026 11:20	20/01/2026 12:05	Meio ambiente - Vento	1
19691598	3	LNT - 17035	20/01/2026 11:20	20/01/2026 12:05	Meio ambiente - Vento	199
19691598	4	LNT - 17035	20/01/2026 11:20	20/01/2026 12:05	Meio ambiente - Vento	35
19691598	5	FCS - 15340	20/01/2026 11:20	20/01/2026 12:45	Meio ambiente - Vento	252
19691598	5	LNT - 17035	20/01/2026 11:20	20/01/2026 12:45	Meio ambiente - Vento	1
19691598	6	FCS - 15340	20/01/2026 11:20	20/01/2026 12:45	Meio ambiente - Vento	1
19691598	7	FCS - 15340	20/01/2026 11:20	20/01/2026 12:45	Meio ambiente - Vento	10
19691599	1	FCS - 15340	20/01/2026 14:26	20/01/2026 18:58	Meio ambiente - Vento	18
19691599	1	LNT - 17035	20/01/2026 14:26	20/01/2026 18:58	Meio ambiente - Vento	1
19691599	2	FCS - 15340	20/01/2026 14:26	20/01/2026 18:58	Meio ambiente - Vento	10
19691599	3	FCS - 15340	20/01/2026 14:26	20/01/2026 19:30	Meio ambiente - Vento	150
19691599	4	FCS - 15340	20/01/2026 14:26	20/01/2026 23:01	Meio ambiente - Vento	1
19691599	5	FCS - 15340	20/01/2026 14:26	20/01/2026 23:01	Meio ambiente - Vento	3
19691599	6	FCS - 15340	20/01/2026 14:26	20/01/2026 23:01	Meio ambiente - Vento	663
19691599	7	FCS - 15340	20/01/2026 14:26	21/01/2026 03:11	Meio ambiente - Vento	134
19691599	8	FCS - 15340	20/01/2026 14:26	21/01/2026 03:11	Meio ambiente - Vento	1
19691599	9	FCS - 15340	20/01/2026 14:26	21/01/2026 16:30	Meio ambiente - Vento	15
19691601	1	LNT - 17035	21/01/2026 04:10	21/01/2026 09:03	Meio ambiente - Vento	1
19691601	2	FCS - 15340	21/01/2026 04:10	21/01/2026 09:03	Meio ambiente - Vento	1
19691601	3	FCS - 15340	21/01/2026 04:10	21/01/2026 19:52	Meio ambiente - Vento	17
19691601	4	FCS - 15340	21/01/2026 04:10	21/01/2026 19:52	Meio ambiente - Vento	4
19691601	5	FCS - 15340	21/01/2026 04:10	22/01/2026 16:11	Meio ambiente - Vento	1
19691601	6	FCS - 15340	21/01/2026 04:10	22/01/2026 16:11	Meio ambiente - Vento	5
19628786	1	TCSU - 15196	19/01/2026 19:46	20/01/2026 07:11	Meio ambiente - Descarga Atmosférica	2
19628247	1	CAX - 15143	19/01/2026 19:47	19/01/2026 21:12	Meio ambiente - Descarga Atmosférica	108
19628156	1	OLV - 15255	19/01/2026 19:47	19/01/2026 20:30	Meio ambiente - Árvore ou Vegetação	12
19628646	1	PYN - 15228	19/01/2026 19:51	19/01/2026 23:40	Meio ambiente - Descarga Atmosférica	1
19629919	1	RPR - 16325	19/01/2026 19:54	20/01/2026 12:53	Meio ambiente - Árvore ou Vegetação	2
19628374	1	MVD - 15264	19/01/2026 19:53	19/01/2026 21:50	Não classificada	83
19628337	1	IIGU - 15319	19/01/2026 19:36	19/01/2026 21:48	Meio ambiente - Descarga Atmosférica	2154
19628299	1	SER - 16332	19/01/2026 20:00	19/01/2026 21:26	Meio ambiente - Descarga Atmosférica	16
19628647	1	PSP - 15233	19/01/2026 19:57	19/01/2026 23:34	Meio ambiente - Árvore ou Vegetação	15
19628648	1	ANAD - 15101	19/01/2026 20:01	19/01/2026 23:49	Meio ambiente - Descarga Atmosférica	3
19637574	1	PSAD - 15237	19/01/2026 20:13	20/01/2026 09:03	Meio ambiente - Árvore ou Vegetação	2
19629404	1	TCSU - 15196	19/01/2026 20:03	20/01/2026 10:42	Meio ambiente - Descarga Atmosférica	1
19630672	1	INPD - 15316	19/01/2026 20:04	20/01/2026 15:36	Meio ambiente - Descarga Atmosférica	4
19628733	1	ITDD - 16294	19/01/2026 17:55	19/01/2026 22:04	Meio ambiente - Árvore ou Vegetação	33
19628733	2	ITDD - 16294	19/01/2026 17:55	20/01/2026 01:06	Meio ambiente - Árvore ou Vegetação	7
19628733	3	ITDD - 16294	19/01/2026 17:55	20/01/2026 01:32	Meio ambiente - Árvore ou Vegetação	16
19628734	1	ITDD - 16294	19/01/2026 22:24	20/01/2026 01:06	Meio ambiente - Árvore ou Vegetação	33
19628278	1	AOR - 15102	19/01/2026 20:05	19/01/2026 21:20	Meio ambiente - Descarga Atmosférica	42
19628134	1	TOE - 15195	19/01/2026 15:18	19/01/2026 20:38	Meio ambiente - Descarga Atmosférica	11
19629643	1	CAQU - 15142	19/01/2026 20:07	20/01/2026 11:38	Meio ambiente - Árvore ou Vegetação	2
19628812	1	PIUD - 17054	19/01/2026 20:08	20/01/2026 07:34	Meio ambiente - Descarga Atmosférica	1
19629697	1	PTUU - 15229	19/01/2026 20:11	20/01/2026 11:50	Meio ambiente - Descarga Atmosférica	1
19628221	1	MNN - 15273	19/01/2026 20:18	19/01/2026 20:56	Meio ambiente - Vento	128
19628473	1	BCV - 17013	19/01/2026 20:17	19/01/2026 22:25	Meio ambiente - Vento	33
19628683	1	CTR - 15351	19/01/2026 20:19	20/01/2026 01:05	Meio ambiente - Descarga Atmosférica	1
19630765	1	ILIU - 16291	19/01/2026 20:19	20/01/2026 15:40	Meio ambiente - Árvore ou Vegetação	2

19628862	1	TCSU - 15196	19/01/2026 20:20	20/01/2026 07:52	Meio ambiente - Descarga Atmosférica	2
19628341	1	LBD - 16305	19/01/2026 20:20	19/01/2026 21:48	Não classificada	6
19628549	1	SALU - 15217	19/01/2026 20:22	19/01/2026 22:52	Meio ambiente - Descarga Atmosférica	23
19682758	1	PPUD - 15242	19/01/2026 20:24	19/01/2026 23:08	Meio ambiente - Vento	61
19628509	1	LNT - 17035	19/01/2026 20:25	19/01/2026 22:36	Meio ambiente - Vento	1
19628510	1	YAN - 15165	19/01/2026 20:27	19/01/2026 22:39	Meio ambiente - Descarga Atmosférica	1
19630022	1	PSAU - 16323	19/01/2026 17:51	19/01/2026 23:12	Meio ambiente - Vento	70
19630022	2	PSAU - 16323	19/01/2026 17:51	20/01/2026 14:05	Meio ambiente - Vento	21
19722991	1	IOM - 15315	19/01/2026 20:33	20/01/2026 09:26	Meio ambiente - Descarga Atmosférica	14
19628652	1	PSP - 15233	19/01/2026 20:33	20/01/2026 00:01	Meio ambiente - Vento	1
19629744	1	JDN - 16298	19/01/2026 20:40	20/01/2026 12:07	Meio ambiente - Descarga Atmosférica	2
19629744	2	JDN - 16298	19/01/2026 20:40	20/01/2026 12:07	Meio ambiente - Descarga Atmosférica	1
19630085	1	CGAU - 15150	19/01/2026 20:45	20/01/2026 13:42	Meio ambiente - Descarga Atmosférica	7
19628863	1	SFIQ - 17065	19/01/2026 20:48	20/01/2026 08:04	Não classificada	1
19629337	1	AOR - 15102	19/01/2026 20:52	20/01/2026 10:23	Não classificada	3
19680140	1	IPC - 15314	19/01/2026 19:41	19/01/2026 22:24	Não classificada	134
19680140	1	PYN - 15228	19/01/2026 19:41	19/01/2026 22:24	Não classificada	7
19680140	2	IPC - 15314	19/01/2026 19:41	19/01/2026 22:24	Não classificada	1
19680140	2	PYN - 15228	19/01/2026 19:41	19/01/2026 22:24	Não classificada	36
19680141	1	IPC - 15314	19/01/2026 23:33	20/01/2026 00:59	Não classificada	27
19680142	1	IPC - 15314	19/01/2026 23:33	20/01/2026 00:59	Não classificada	98
19680143	1	IPC - 15314	19/01/2026 23:33	20/01/2026 11:55	Não classificada	28
19680143	2	IPC - 15314	19/01/2026 23:33	20/01/2026 12:36	Não classificada	93
19680143	3	IPC - 15314	19/01/2026 23:33	20/01/2026 12:36	Não classificada	10
19628552	1	PTUU - 15229	19/01/2026 21:08	19/01/2026 22:54	Não classificada	92
19628452	1	FCS - 15340	19/01/2026 21:13	19/01/2026 21:16	Não classificada	471
19699969	1	SLN - 15206	19/01/2026 17:26	20/01/2026 10:18	Meio ambiente - Vento	11
19699969	2	SLN - 15206	19/01/2026 17:26	20/01/2026 20:35	Meio ambiente - Vento	22
19628451	1	MSO - 15269	19/01/2026 21:17	19/01/2026 22:13	Meio ambiente - Vento	14
19628603	1	GVST - 15333	19/01/2026 21:21	19/01/2026 23:19	Meio ambiente - Vento	31
19628662	1	PPUD - 15242	19/01/2026 21:29	19/01/2026 23:32	Meio ambiente - Vento	19
19628436	1	MNVD - 15272	19/01/2026 17:11	19/01/2026 22:12	Não classificada	9
19628436	2	MNVD - 15272	19/01/2026 17:11	19/01/2026 22:12	Não classificada	177
19628436	3	MNVD - 15272	19/01/2026 17:11	19/01/2026 22:12	Não classificada	18
19689844	1	FCS - 15340	19/01/2026 21:43	20/01/2026 06:18	Meio ambiente - Descarga Atmosférica	143
19689844	2	FCS - 15340	19/01/2026 21:43	20/01/2026 07:00	Meio ambiente - Descarga Atmosférica	83
19689844	3	FCS - 15340	19/01/2026 21:43	20/01/2026 12:49	Meio ambiente - Descarga Atmosférica	25
19689844	4	FCS - 15340	19/01/2026 21:43	20/01/2026 17:00	Meio ambiente - Descarga Atmosférica	12
19689844	5	FCS - 15340	19/01/2026 21:43	20/01/2026 17:41	Meio ambiente - Descarga Atmosférica	21
19689844	6	FCS - 15340	19/01/2026 21:43	20/01/2026 17:50	Meio ambiente - Descarga Atmosférica	55
19689844	7	FCS - 15340	19/01/2026 21:43	20/01/2026 18:31	Meio ambiente - Descarga Atmosférica	38
19689844	8	FCS - 15340	19/01/2026 21:43	20/01/2026 18:49	Meio ambiente - Descarga Atmosférica	38
19689844	9	FCS - 15340	19/01/2026 21:43	21/01/2026 11:27	Meio ambiente - Descarga Atmosférica	56
19689845	1	FCS - 15340	21/01/2026 14:08	21/01/2026 14:24	Meio ambiente - Descarga Atmosférica	38
19689846	1	FCS - 15340	21/01/2026 14:55	21/01/2026 15:09	Meio ambiente - Descarga Atmosférica	25
19629250	1	CGAU - 15150	19/01/2026 21:38	20/01/2026 10:03	Meio ambiente - Descarga Atmosférica	21
19628998	1	PSAU - 16323	19/01/2026 21:40	20/01/2026 08:54	Meio ambiente - Vento	2
19628408	1	SER - 16332	19/01/2026 17:38	19/01/2026 22:05	Meio ambiente - Descarga Atmosférica	79
19630928	1	PTUU - 15229	19/01/2026 21:44	20/01/2026 16:05	Meio ambiente - Descarga Atmosférica	3
19628588	1	YAN - 15165	19/01/2026 21:44	19/01/2026 23:11	Meio ambiente - Descarga Atmosférica	1
19628664	1	PRSU - 15239	19/01/2026 21:45	20/01/2026 00:02	Meio ambiente - Vento	2
19628568	1	LBD - 16305	19/01/2026 22:47	19/01/2026 23:29	Meio ambiente - Árvore ou Vegetação	23
19629147	1	SEG - 17068	19/01/2026 21:46	20/01/2026 09:31	Não classificada	1
19631004	1	MCLQ - 17040	19/01/2026 21:53	20/01/2026 16:31	Meio ambiente - Descarga Atmosférica	2
19629096	1	AMN - 16264	19/01/2026 19:38	20/01/2026 09:19	Meio ambiente - Descarga Atmosférica	1

19686587	1	UHST - 16261	19/01/2026 22:01	19/01/2026 22:04	Meio ambiente - Vento	262
19686587	2	UHST - 16261	19/01/2026 22:01	19/01/2026 22:04	Meio ambiente - Vento	885
19686587	3	UHST - 16261	19/01/2026 22:01	19/01/2026 22:04	Meio ambiente - Vento	499
19686587	4	UHST - 16261	19/01/2026 22:01	19/01/2026 22:09	Meio ambiente - Vento	1
19686587	5	UHST - 16261	19/01/2026 22:01	19/01/2026 22:09	Meio ambiente - Vento	1
19686587	6	UHST - 16261	19/01/2026 22:01	19/01/2026 22:09	Meio ambiente - Vento	79
19686587	7	UHST - 16261	19/01/2026 22:01	19/01/2026 22:09	Meio ambiente - Vento	624
19686587	8	UHST - 16261	19/01/2026 22:01	19/01/2026 22:09	Meio ambiente - Vento	203
19686587	9	UHST - 16261	19/01/2026 22:01	19/01/2026 23:55	Meio ambiente - Vento	85
19686587	10	UHST - 16261	19/01/2026 22:01	19/01/2026 23:55	Meio ambiente - Vento	524
19686587	11	UHST - 16261	19/01/2026 22:01	20/01/2026 00:01	Meio ambiente - Vento	1
19686587	12	UHST - 16261	19/01/2026 22:01	20/01/2026 00:01	Meio ambiente - Vento	169
19686587	13	UHST - 16261	19/01/2026 22:01	20/01/2026 00:01	Meio ambiente - Vento	21
19686587	14	UHST - 16261	19/01/2026 22:01	20/01/2026 00:01	Meio ambiente - Vento	67
19686587	16	UHST - 16261	19/01/2026 22:01	20/01/2026 02:29	Meio ambiente - Vento	8
19686587	17	UHST - 16261	19/01/2026 22:01	20/01/2026 02:29	Meio ambiente - Vento	1
19686587	18	UHST - 16261	19/01/2026 22:01	20/01/2026 02:29	Meio ambiente - Vento	1476
19686587	19	UHST - 16261	19/01/2026 22:01	20/01/2026 13:00	Meio ambiente - Vento	15
19631132	1	SFIQ - 17065	19/01/2026 21:57	20/01/2026 17:09	Não classificada	1
19629534	1	INPD - 15316	19/01/2026 17:38	20/01/2026 10:46	Meio ambiente - Descarga Atmosférica	1
19630766	1	UHST - 16261	19/01/2026 22:05	20/01/2026 15:42	Meio ambiente - Vento	68
19633940	1	UHSG - 15183	19/01/2026 20:18	20/01/2026 14:37	Meio ambiente - Vento	14
19633940	2	UHSG - 15183	19/01/2026 20:18	20/01/2026 16:53	Meio ambiente - Vento	15
19633940	3	UHSG - 15183	19/01/2026 20:18	21/01/2026 11:34	Meio ambiente - Vento	1
19683695	1	ITDD - 16294	19/01/2026 22:10	21/01/2026 13:30	Meio ambiente - Vento	17
19628563	1	BBI - 17033	19/01/2026 19:26	19/01/2026 22:57	Meio ambiente - Árvore ou Vegetação	1
19628576	1	MCDD - 15280	19/01/2026 15:00	19/01/2026 23:11	Meio ambiente - Descarga Atmosférica	3
19628576	2	MCDD - 15280	19/01/2026 15:00	19/01/2026 23:11	Meio ambiente - Descarga Atmosférica	25
19628925	1	PPS - 16315	19/01/2026 22:16	20/01/2026 08:19	Meio ambiente - Vento	32
19628686	1	JTAD - 15295	19/01/2026 22:18	20/01/2026 01:01	Meio ambiente - Descarga Atmosférica	50
19628686	1	OUF - 15253	19/01/2026 22:18	20/01/2026 01:01	Meio ambiente - Descarga Atmosférica	80
19628833	1	GVST - 15333	19/01/2026 16:51	20/01/2026 07:49	Meio ambiente - Descarga Atmosférica	20
19628833	2	GVST - 15333	19/01/2026 16:51	20/01/2026 07:49	Meio ambiente - Descarga Atmosférica	9
19628815	1	SGS - 16331	19/01/2026 22:24	20/01/2026 07:35	Meio ambiente - Árvore ou Vegetação	2
19629920	1	PSOU - 15231	19/01/2026 22:23	20/01/2026 12:58	Não classificada	1
19628551	1	PTUU - 15229	19/01/2026 21:06	19/01/2026 22:47	Não classificada	398
19629593	1	PTUU - 15229	19/01/2026 22:26	20/01/2026 11:25	Meio ambiente - Descarga Atmosférica	1
19628769	1	BOED - 15137	19/01/2026 22:25	20/01/2026 06:45	Meio ambiente - Vento	1
19628557	1	ALSD - 17090	19/01/2026 16:40	19/01/2026 23:03	Meio ambiente - Descarga Atmosférica	16
19629798	1	PPS - 16315	19/01/2026 22:30	20/01/2026 12:16	Meio ambiente - Vento	1
19628606	1	ACSU - 15094	19/01/2026 22:31	19/01/2026 23:22	Meio ambiente - Árvore ou Vegetação	21
19680252	1	PPUD - 15242	19/01/2026 22:44	20/01/2026 20:51	Meio ambiente - Árvore ou Vegetação	61
19718681	1	NVC - 15655	19/01/2026 18:21	20/01/2026 10:41	Meio ambiente - Descarga Atmosférica	3
19718681	2	NVC - 15655	19/01/2026 18:21	22/01/2026 12:37	Meio ambiente - Descarga Atmosférica	5
19628926	1	SSP - 15199	19/01/2026 22:49	20/01/2026 08:23	Não classificada	2
19628816	1	SRS - 17060	19/01/2026 22:51	20/01/2026 07:35	Meio ambiente - Descarga Atmosférica	1
19630676	1	AMN - 16264	19/01/2026 19:04	20/01/2026 14:40	Meio ambiente - Descarga Atmosférica	1
19630677	1	AMN - 16264	19/01/2026 23:59	20/01/2026 14:40	Meio ambiente - Descarga Atmosférica	10
19690696	1	AGF - 15098	20/01/2026 13:30	20/01/2026 17:35	Não classificada	38
19690696	2	AGF - 15098	20/01/2026 13:30	20/01/2026 17:35	Não classificada	4
19690696	2	CCHU - 15145	20/01/2026 13:30	20/01/2026 17:35	Não classificada	3
19628753	1	CGAU - 15150	19/01/2026 23:12	20/01/2026 01:29	Meio ambiente - Árvore ou Vegetação	115
19628753	2	CGAU - 15150	19/01/2026 23:12	20/01/2026 01:29	Meio ambiente - Árvore ou Vegetação	13
19628753	3	CGAU - 15150	19/01/2026 23:12	20/01/2026 03:14	Meio ambiente - Árvore ou Vegetação	67
19628753	4	CGAU - 15150	19/01/2026 23:12	20/01/2026 03:14	Meio ambiente - Árvore ou Vegetação	1581

19628753	5	CGAU - 15150	19/01/2026 23:12	20/01/2026 03:14	Meio ambiente - Árvore ou Vegetação	123
19628737	1	FCS - 15340	19/01/2026 23:05	20/01/2026 04:35	Meio ambiente - Descarga Atmosférica	7
19630277	1	UHST - 16261	19/01/2026 23:14	20/01/2026 14:19	Meio ambiente - Descarga Atmosférica	4
19629408	1	ANAD - 15101	19/01/2026 23:14	20/01/2026 10:36	Meio ambiente - Descarga Atmosférica	1
19629745	1	VG AU - 17089	19/01/2026 23:16	20/01/2026 12:00	Meio ambiente - Vento	1
19722099	2	LBD - 16305	19/01/2026 16:21	20/01/2026 00:22	Não classificada	125
19722099	3	LBD - 16305	19/01/2026 16:21	20/01/2026 00:22	Não classificada	1
19628682	1	GVST - 15333	19/01/2026 23:21	20/01/2026 00:36	Meio ambiente - Árvore ou Vegetação	62
19682277	1	IJAU - 17061	19/01/2026 19:35	20/01/2026 01:17	Não classificada	43
19682277	2	IJAU - 17061	19/01/2026 19:35	20/01/2026 07:17	Não classificada	134
19682277	3	IJAU - 17061	19/01/2026 19:35	20/01/2026 09:12	Não classificada	8
19682278	1	IJAU - 17061	20/01/2026 07:47	20/01/2026 07:57	Não classificada	177
19630679	1	CMD - 15158	19/01/2026 23:29	20/01/2026 15:27	Meio ambiente - Descarga Atmosférica	3
19629955	1	PSAU - 16323	19/01/2026 23:39	20/01/2026 13:11	Meio ambiente - Vento	14
19722933	1	MDI - 16307	19/01/2026 19:26	20/01/2026 01:00	Meio ambiente - Descarga Atmosférica	8
19722933	2	MDI - 16307	19/01/2026 19:26	20/01/2026 01:00	Meio ambiente - Descarga Atmosférica	27
19689856	1	PTHD - 15234	19/01/2026 23:43	20/01/2026 00:22	Meio ambiente - Vento	2863
19689856	2	PTHD - 15234	19/01/2026 23:43	20/01/2026 05:20	Meio ambiente - Vento	2
19689856	3	PTHD - 15234	19/01/2026 23:43	20/01/2026 05:20	Meio ambiente - Vento	2953
19689856	4	PTHD - 15234	19/01/2026 23:43	20/01/2026 05:20	Meio ambiente - Vento	200
19689862	1	PTHD - 15234	20/01/2026 00:22	20/01/2026 05:08	Meio ambiente - Vento	817
19629406	1	SER - 16332	19/01/2026 20:58	20/01/2026 10:43	Meio ambiente - Descarga Atmosférica	1
19628758	1	RBSU - 16312	20/01/2026 00:10	20/01/2026 06:27	Meio ambiente - Vento	6
19686482	3	PTE - 17056	19/01/2026 18:00	20/01/2026 11:19	Meio ambiente - Árvore ou Vegetação	12
19686482	4	PTE - 17056	19/01/2026 18:00	20/01/2026 11:30	Meio ambiente - Árvore ou Vegetação	1
19686482	5	PTE - 17056	19/01/2026 18:00	20/01/2026 12:07	Meio ambiente - Árvore ou Vegetação	2
19686482	6	PTE - 17056	19/01/2026 18:00	20/01/2026 12:07	Meio ambiente - Árvore ou Vegetação	4
19628739	1	BHHR - 15125	20/01/2026 00:58	20/01/2026 05:08	Não classificada	54
19628820	1	PSP - 15233	20/01/2026 00:27	20/01/2026 07:33	Meio ambiente - Vento	4
19628799	1	UHTM - 15182	20/01/2026 00:28	20/01/2026 07:16	Meio ambiente - Descarga Atmosférica	4
19686090	1	CMD - 15158	19/01/2026 19:36	20/01/2026 15:40	Meio ambiente - Vento	19
19628870	1	PPUD - 15242	20/01/2026 00:38	20/01/2026 08:01	Meio ambiente - Vento	1
19632091	1	FCS - 15340	20/01/2026 01:47	20/01/2026 04:29	Meio ambiente - Árvore ou Vegetação	570
19682307	1	JTAD - 15295	20/01/2026 01:13	20/01/2026 02:58	Meio ambiente - Vento	22
19682307	2	JTAD - 15295	20/01/2026 01:13	20/01/2026 03:22	Meio ambiente - Vento	28
19682307	3	OUF - 15253	20/01/2026 01:13	20/01/2026 03:42	Meio ambiente - Vento	80
19686507	1	NNE - 15262	19/01/2026 17:41	21/01/2026 16:50	Meio ambiente - Árvore ou Vegetação	4
19628800	1	SER - 16332	20/01/2026 01:38	20/01/2026 07:19	Meio ambiente - Descarga Atmosférica	46
19628836	1	BCV - 17013	19/01/2026 19:21	20/01/2026 07:43	Não classificada	87
19628839	1	MCDD - 15280	20/01/2026 01:58	20/01/2026 07:40	Meio ambiente - Vento	1
19689863	1	JUAU - 17036	20/01/2026 02:32	20/01/2026 09:39	Meio ambiente - Vento	1
19689863	2	JUAU - 17036	20/01/2026 02:32	20/01/2026 09:39	Meio ambiente - Vento	17
19689863	3	JUAU - 17036	20/01/2026 02:32	20/01/2026 09:39	Meio ambiente - Vento	79
19689863	4	JUAU - 17036	20/01/2026 02:32	20/01/2026 10:20	Meio ambiente - Vento	2
19689863	5	JUAU - 17036	20/01/2026 02:32	20/01/2026 10:20	Meio ambiente - Vento	37
19689863	6	JUAU - 17036	20/01/2026 02:32	20/01/2026 10:20	Meio ambiente - Vento	164
19689863	6	MVD - 15264	20/01/2026 02:32	20/01/2026 10:20	Meio ambiente - Vento	1
19689863	7	JUAU - 17036	20/01/2026 02:32	20/01/2026 11:39	Meio ambiente - Vento	8
19689863	8	JUAU - 17036	20/01/2026 02:32	20/01/2026 11:58	Meio ambiente - Vento	28
19687285	1	CETU - 15149	20/01/2026 05:45	20/01/2026 08:27	Meio ambiente - Vento	40
19687285	2	CETU - 15149	20/01/2026 05:45	20/01/2026 08:57	Meio ambiente - Vento	75
19687285	3	CETU - 15149	20/01/2026 05:45	20/01/2026 08:57	Meio ambiente - Vento	3
19687285	4	CETU - 15149	20/01/2026 05:45	20/01/2026 08:57	Meio ambiente - Vento	4
19687285	5	CETU - 15149	20/01/2026 05:45	20/01/2026 18:28	Meio ambiente - Vento	224
19687285	6	CETU - 15149	20/01/2026 05:45	20/01/2026 18:28	Meio ambiente - Vento	1

19687286	1	CETU - 15149	20/01/2026 19:18	20/01/2026 19:40	Meio ambiente - Vento	75
19687286	2	CETU - 15149	20/01/2026 19:18	20/01/2026 19:40	Meio ambiente - Vento	3
19687286	3	CETU - 15149	20/01/2026 19:18	20/01/2026 19:40	Meio ambiente - Vento	4
19631821	1	PPS - 16315	20/01/2026 02:56	20/01/2026 20:43	Meio ambiente - Vento	18
19631065	1	UHTM - 15182	20/01/2026 03:00	20/01/2026 16:39	Meio ambiente - Descarga Atmosférica	57
19628959	1	ENC - 15343	20/01/2026 03:00	20/01/2026 08:37	Não classificada	32
19629138	1	PSOU - 15231	19/01/2026 18:02	20/01/2026 09:36	Meio ambiente - Árvore ou Vegetação	6
19693716	1	ALSD - 17090	20/01/2026 03:28	20/01/2026 06:50	Não classificada	50
19693716	2	ALSD - 17090	20/01/2026 03:28	20/01/2026 06:50	Não classificada	493
19693716	3	ALSD - 17090	20/01/2026 03:28	20/01/2026 06:50	Não classificada	1
19693718	1	ALSD - 17090	20/01/2026 06:28	20/01/2026 06:50	Não classificada	17
19693718	2	ALSD - 17090	20/01/2026 06:28	20/01/2026 06:50	Não classificada	10
19693719	1	ALSD - 17090	20/01/2026 08:48	20/01/2026 13:12	Não classificada	7
19693721	1	ALSD - 17090	20/01/2026 15:33	20/01/2026 15:40	Não classificada	50
19693721	2	ALSD - 17090	20/01/2026 15:33	20/01/2026 15:40	Não classificada	510
19693721	3	ALSD - 17090	20/01/2026 15:33	20/01/2026 15:40	Não classificada	11
19693722	1	ALSD - 17090	20/01/2026 17:29	20/01/2026 18:30	Não classificada	3
19693722	2	ALSD - 17090	20/01/2026 17:29	20/01/2026 18:30	Não classificada	28
19630024	1	TCSU - 15196	20/01/2026 04:25	20/01/2026 14:00	Meio ambiente - Vento	44
19628843	1	BBI - 17033	20/01/2026 03:42	20/01/2026 07:46	Meio ambiente - Descarga Atmosférica	6
19629001	1	JNUT - 17066	20/01/2026 04:16	20/01/2026 08:43	Não classificada	15
19686153	1	IIGT - 15320	20/01/2026 01:50	20/01/2026 07:28	Meio ambiente - Vento	99
19629799	1	SRS - 17060	20/01/2026 04:25	20/01/2026 12:20	Meio ambiente - Vento	6
19629198	1	LJA - 15286	20/01/2026 04:41	20/01/2026 09:44	Meio ambiente - Descarga Atmosférica	180
19628873	1	CRL - 15354	20/01/2026 04:48	20/01/2026 08:03	Meio ambiente - Vento	49
19632181	1	JNUQ - 17038	20/01/2026 04:56	20/01/2026 14:01	Meio ambiente - Vento	1
19632181	2	JNUQ - 17038	20/01/2026 04:56	20/01/2026 14:01	Meio ambiente - Vento	73
19632181	3	JNUQ - 17038	20/01/2026 04:56	20/01/2026 14:04	Meio ambiente - Vento	20
19632181	4	JNUQ - 17038	20/01/2026 04:56	20/01/2026 14:05	Meio ambiente - Vento	3
19632181	5	JNUQ - 17038	20/01/2026 04:56	20/01/2026 20:06	Meio ambiente - Vento	123
19632183	1	JNUQ - 17038	20/01/2026 14:02	20/01/2026 14:10	Meio ambiente - Vento	46
19632184	1	JNUQ - 17038	20/01/2026 14:10	20/01/2026 21:16	Meio ambiente - Vento	3
19632185	1	JNUQ - 17038	20/01/2026 14:10	20/01/2026 19:45	Meio ambiente - Vento	20
19629292	1	SER - 16332	20/01/2026 04:50	20/01/2026 10:13	Meio ambiente - Descarga Atmosférica	1
19629409	1	MNVD - 15272	20/01/2026 04:59	20/01/2026 10:42	Não classificada	7
19628823	1	CGAU - 15150	20/01/2026 05:07	20/01/2026 07:29	Meio ambiente - Descarga Atmosférica	922
19628963	1	CLHU - 17095	20/01/2026 05:08	20/01/2026 08:31	Meio ambiente - Descarga Atmosférica	1
19629048	1	ITDD - 16294	20/01/2026 05:11	20/01/2026 09:05	Meio ambiente - Vento	2
19629048	2	ITDD - 16294	20/01/2026 05:11	20/01/2026 09:05	Meio ambiente - Vento	4
19629048	3	ITDD - 16294	20/01/2026 05:11	20/01/2026 09:05	Meio ambiente - Vento	373
19630088	1	PPUD - 15242	20/01/2026 05:19	20/01/2026 13:45	Meio ambiente - Vento	1
19628824	1	BHBP - 16269	20/01/2026 05:20	20/01/2026 07:30	Não classificada	1
19628874	1	VGAD - 17087	20/01/2026 05:21	20/01/2026 07:54	Meio ambiente - Árvore ou Vegetação	1
19629956	1	GVSD - 17070	20/01/2026 05:24	20/01/2026 13:11	Meio ambiente - Vento	2
19629956	2	GVSD - 17070	20/01/2026 05:24	20/01/2026 13:11	Meio ambiente - Vento	57
19629410	1	LBD - 16305	20/01/2026 05:29	20/01/2026 10:43	Não classificada	2
19629703	1	IJAU - 17061	20/01/2026 05:30	20/01/2026 11:53	Meio ambiente - Árvore ou Vegetação	78
19629255	1	ESR - 16287	20/01/2026 08:20	20/01/2026 10:26	Meio ambiente - Árvore ou Vegetação	88
19628776	1	TOE - 15195	20/01/2026 05:39	20/01/2026 06:58	Meio ambiente - Descarga Atmosférica	19
19628776	2	TOE - 15195	20/01/2026 05:39	20/01/2026 06:58	Meio ambiente - Descarga Atmosférica	1
19629100	1	INPD - 15316	20/01/2026 05:42	20/01/2026 09:14	Meio ambiente - Descarga Atmosférica	4
19628825	1	CRM - 17026	20/01/2026 05:43	20/01/2026 07:37	Meio ambiente - Vento	2
19629199	1	CGAU - 15150	20/01/2026 05:49	20/01/2026 09:49	Meio ambiente - Descarga Atmosférica	4
19629153	1	SFIQ - 17065	20/01/2026 05:50	20/01/2026 09:38	Não classificada	1
19628791	1	IIGT - 15320	20/01/2026 05:50	20/01/2026 07:15	Não classificada	162

19629045	1	INPD - 15316	19/01/2026 23:43	20/01/2026 09:05	Meio ambiente - Descarga Atmosférica	72
19628897	1	BHJT - 15126	20/01/2026 05:52	20/01/2026 08:11	Meio ambiente - Descarga Atmosférica	474
19684003	1	SRS - 17060	20/01/2026 05:52	20/01/2026 09:52	Meio ambiente - Árvore ou Vegetação	17
19629411	1	INPD - 15316	20/01/2026 05:55	20/01/2026 10:37	Meio ambiente - Descarga Atmosférica	1
19629154	1	UNIT - 17083	20/01/2026 05:55	20/01/2026 09:26	Meio ambiente - Descarga Atmosférica	99
19629101	1	PSAU - 16323	20/01/2026 05:59	20/01/2026 09:19	Meio ambiente - Vento	8
19629202	1	FMA - 17055	20/01/2026 06:00	20/01/2026 09:42	Não classificada	1
19629102	1	TCSU - 15196	20/01/2026 06:03	20/01/2026 09:13	Meio ambiente - Árvore ou Vegetação	49
19632640	1	UNIT - 17083	20/01/2026 06:11	20/01/2026 10:12	Meio ambiente - Descarga Atmosférica	1
19629203	1	UNIT - 17083	20/01/2026 06:05	20/01/2026 09:39	Meio ambiente - Descarga Atmosférica	82
19631204	1	ILIU - 16291	20/01/2026 06:07	20/01/2026 17:17	Meio ambiente - Vento	2
19630025	1	ALSD - 17090	20/01/2026 06:08	20/01/2026 13:36	Não classificada	3
19628933	1	BMO - 15135	20/01/2026 06:07	20/01/2026 08:25	Não classificada	1
19630351	1	GVSD - 17070	20/01/2026 06:10	20/01/2026 14:27	Meio ambiente - Árvore ou Vegetação	3
19628845	1	BOED - 15137	20/01/2026 06:11	20/01/2026 07:50	Meio ambiente - Vento	7
19631545	1	VZPU - 15169	20/01/2026 06:12	20/01/2026 18:51	Não classificada	10
19644634	1	YAN - 15165	19/01/2026 22:44	24/01/2026 16:32	Meio ambiente - Vento	1
19629596	1	SNS - 15202	20/01/2026 06:14	20/01/2026 11:14	Meio ambiente - Descarga Atmosférica	13
19629004	1	BMO - 15135	20/01/2026 06:16	20/01/2026 08:47	Meio ambiente - Descarga Atmosférica	13
19629474	1	BHS - 17014	20/01/2026 06:22	20/01/2026 10:51	Meio ambiente - Descarga Atmosférica	19
19629294	1	ITDD - 16294	20/01/2026 06:22	20/01/2026 10:13	Não classificada	11
19629294	2	ITDD - 16294	20/01/2026 06:22	20/01/2026 10:13	Não classificada	58
19629866	1	ITDD - 16294	20/01/2026 06:21	20/01/2026 12:44	Meio ambiente - Árvore ou Vegetação	185
19629475	1	LNT - 17035	20/01/2026 06:23	20/01/2026 10:46	Não classificada	1
19629475	2	LNT - 17035	20/01/2026 06:23	20/01/2026 10:46	Não classificada	1
19629475	3	LNT - 17035	20/01/2026 06:23	20/01/2026 10:46	Não classificada	102
19629475	4	LNT - 17035	20/01/2026 06:23	20/01/2026 10:46	Não classificada	65
19629475	5	LNT - 17035	20/01/2026 06:23	20/01/2026 10:46	Não classificada	134
19629413	1	ENC - 15343	20/01/2026 06:24	20/01/2026 10:38	Meio ambiente - Descarga Atmosférica	36
19628936	1	JUAU - 17036	20/01/2026 06:28	20/01/2026 08:17	Meio ambiente - Árvore ou Vegetação	1
19629992	1	IJAU - 17061	20/01/2026 06:31	20/01/2026 13:21	Não classificada	107
19737109	1	LNT - 17035	19/01/2026 20:57	21/01/2026 17:59	Meio ambiente - Vento	1
19737109	2	LNT - 17035	19/01/2026 20:57	21/01/2026 17:59	Meio ambiente - Vento	2
19628971	1	GVST - 15333	20/01/2026 06:33	20/01/2026 08:41	Meio ambiente - Árvore ou Vegetação	1
19629706	1	MCLQ - 17040	20/01/2026 06:32	20/01/2026 11:58	Meio ambiente - Descarga Atmosférica	7
19629479	1	AOR - 15102	20/01/2026 06:32	20/01/2026 10:49	Meio ambiente - Descarga Atmosférica	56
19629544	1	AFNU - 17015	20/01/2026 06:38	20/01/2026 11:04	Meio ambiente - Vento	2
19629005	1	CGAU - 15150	20/01/2026 06:39	20/01/2026 08:48	Meio ambiente - Vento	3
19630427	1	TOE - 15195	20/01/2026 06:42	20/01/2026 14:43	Meio ambiente - Descarga Atmosférica	1
19629341	1	CUVD - 15349	20/01/2026 06:42	20/01/2026 10:28	Não classificada	5
19629341	2	CUVD - 15349	20/01/2026 06:42	20/01/2026 10:28	Não classificada	2
19629341	3	CUVD - 15349	20/01/2026 06:42	20/01/2026 10:28	Não classificada	155
19755883	1	ILIU - 16291	20/01/2026 06:43	20/01/2026 19:52	Não classificada	1
19630026	1	BHS - 17014	20/01/2026 06:45	20/01/2026 13:27	Meio ambiente - Descarga Atmosférica	6
19630428	1	CITU - 17022	20/01/2026 06:45	20/01/2026 14:53	Não classificada	23
19629483	1	JBT - 16295	20/01/2026 06:45	20/01/2026 10:58	Meio ambiente - Árvore ou Vegetação	56
19630429	1	CITU - 17022	20/01/2026 06:46	20/01/2026 14:50	Meio ambiente - Descarga Atmosférica	10
19630429	2	CITU - 17022	20/01/2026 06:46	20/01/2026 14:50	Meio ambiente - Descarga Atmosférica	2
19628900	1	FMA - 17055	20/01/2026 06:47	20/01/2026 08:15	Meio ambiente - Árvore ou Vegetação	69
19630488	1	PTID - 17052	20/01/2026 06:47	20/01/2026 14:56	Meio ambiente - Vento	1
19629295	1	IIGU - 15319	20/01/2026 06:47	20/01/2026 10:08	Meio ambiente - Descarga Atmosférica	1
19629545	1	AMN - 16264	20/01/2026 06:50	20/01/2026 11:08	Não classificada	28
19629484	1	CMN - 16278	20/01/2026 06:57	20/01/2026 10:46	Meio ambiente - Vento	1
19629110	1	SRS - 17060	20/01/2026 06:51	20/01/2026 09:12	Meio ambiente - Descarga Atmosférica	1
19628938	1	GVSD - 17070	20/01/2026 06:53	20/01/2026 08:25	Meio ambiente - Descarga Atmosférica	9

19631308	1	ITDD - 16294	20/01/2026 06:55	20/01/2026 17:47	Não classificada	23
19631308	2	ITDD - 16294	20/01/2026 06:55	20/01/2026 17:47	Não classificada	1
19630580	1	UNIT - 17083	20/01/2026 06:55	20/01/2026 14:55	Meio ambiente - Descarga Atmosférica	48
19682203	1	UHTM - 15182	20/01/2026 06:56	20/01/2026 11:44	Meio ambiente - Árvore ou Vegetação	60
19629868	1	PTE - 17056	20/01/2026 06:59	20/01/2026 12:40	Meio ambiente - Árvore ou Vegetação	4
19629868	2	PTE - 17056	20/01/2026 06:59	20/01/2026 12:40	Meio ambiente - Árvore ou Vegetação	1
19629008	1	SALU - 15217	20/01/2026 06:59	20/01/2026 08:48	Meio ambiente - Árvore ou Vegetação	1
19629256	1	BMO - 15135	20/01/2026 07:00	20/01/2026 09:58	Não classificada	205
19633478	1	ITDD - 16294	20/01/2026 07:01	21/01/2026 12:40	Meio ambiente - Vento	3
19629417	1	BCV - 17013	20/01/2026 07:02	20/01/2026 10:39	Não classificada	3
19629113	1	IIGU - 15319	20/01/2026 07:04	20/01/2026 09:24	Meio ambiente - Árvore ou Vegetação	9
19629599	1	UNIT - 17083	20/01/2026 07:06	20/01/2026 11:20	Não classificada	1
19629599	2	UNIT - 17083	20/01/2026 07:06	20/01/2026 11:20	Não classificada	23
19631446	1	UNIT - 17083	20/01/2026 07:06	20/01/2026 18:18	Meio ambiente - Descarga Atmosférica	4
19629055	1	YAN - 15165	20/01/2026 07:10	20/01/2026 08:58	Meio ambiente - Descarga Atmosférica	7
19630773	1	SLAU - 17071	20/01/2026 07:12	20/01/2026 15:37	Meio ambiente - Vento	2
19631467	1	ENC - 15343	20/01/2026 07:13	20/01/2026 18:36	Meio ambiente - Vento	1
19631768	1	IOM - 15315	20/01/2026 07:13	20/01/2026 20:15	Meio ambiente - Descarga Atmosférica	3
19629419	1	CGAU - 15150	20/01/2026 07:15	20/01/2026 10:40	Meio ambiente - Descarga Atmosférica	11
19630280	1	BMO - 15135	20/01/2026 07:17	20/01/2026 14:25	Meio ambiente - Vento	1
19630281	1	CCHU - 15145	20/01/2026 07:18	20/01/2026 14:21	Meio ambiente - Descarga Atmosférica	10
19629345	1	JUAU - 17036	20/01/2026 07:19	20/01/2026 10:28	Meio ambiente - Descarga Atmosférica	2
19629345	2	JUAU - 17036	20/01/2026 07:19	20/01/2026 10:28	Meio ambiente - Descarga Atmosférica	157
19631738	1	PTUU - 15229	20/01/2026 07:18	20/01/2026 20:01	Meio ambiente - Descarga Atmosférica	2
19630213	2	COJ - 15305	20/01/2026 07:19	20/01/2026 14:14	Não classificada	76
19628868	1	PRRU - 15241	19/01/2026 23:55	20/01/2026 07:54	Meio ambiente - Vento	213
19629010	1	SRS - 17060	20/01/2026 07:22	20/01/2026 08:51	Meio ambiente - Vento	1
19630215	1	NLAU - 17047	20/01/2026 07:28	20/01/2026 09:16	Meio ambiente - Árvore ou Vegetação	289
19630215	2	NLAU - 17047	20/01/2026 07:28	20/01/2026 09:52	Meio ambiente - Árvore ou Vegetação	230
19630215	3	NLAU - 17047	20/01/2026 07:28	20/01/2026 11:23	Meio ambiente - Árvore ou Vegetação	58
19723143	1	TCSD - 16336	20/01/2026 07:26	20/01/2026 16:07	Meio ambiente - Descarga Atmosférica	2
19723143	2	TCSD - 16336	20/01/2026 07:26	20/01/2026 16:07	Meio ambiente - Descarga Atmosférica	1
19630354	1	ALSD - 17090	20/01/2026 07:30	20/01/2026 14:32	Não classificada	1
19629205	1	SLAU - 17071	20/01/2026 07:30	20/01/2026 09:47	Meio ambiente - Descarga Atmosférica	70
19629752	1	INPD - 15316	20/01/2026 07:29	20/01/2026 12:03	Não classificada	2
19629062	1	CAX - 15143	20/01/2026 07:30	20/01/2026 09:08	Meio ambiente - Descarga Atmosférica	2
19629993	1	BRDD - 17067	20/01/2026 07:29	20/01/2026 13:18	Meio ambiente - Descarga Atmosférica	1
19629206	1	AOR - 15102	20/01/2026 07:31	20/01/2026 09:48	Não classificada	3
19629652	1	BDM - 15113	20/01/2026 07:31	20/01/2026 11:29	Meio ambiente - Vento	187
19634117	1	PDP - 15646	20/01/2026 07:32	21/01/2026 14:51	Meio ambiente - Vento	3
19632092	1	NVC - 15655	20/01/2026 07:35	20/01/2026 22:16	Não classificada	3
19630027	1	PSAU - 16323	20/01/2026 07:36	20/01/2026 13:34	Meio ambiente - Vento	1
19629924	1	SRS - 17060	20/01/2026 07:37	20/01/2026 12:51	Meio ambiente - Descarga Atmosférica	4
19629871	1	FCS - 15340	20/01/2026 07:37	20/01/2026 12:46	Meio ambiente - Descarga Atmosférica	2
19629421	1	CRL - 15354	20/01/2026 07:40	20/01/2026 10:34	Meio ambiente - Descarga Atmosférica	3
19629348	1	CITU - 17022	20/01/2026 07:40	20/01/2026 10:30	Meio ambiente - Árvore ou Vegetação	1
19629116	1	CRM - 17026	20/01/2026 07:40	20/01/2026 09:21	Meio ambiente - Árvore ou Vegetação	1
19630426	1	TCSU - 15196	20/01/2026 01:49	20/01/2026 14:48	Meio ambiente - Descarga Atmosférica	2
19629922	1	TCSU - 15196	20/01/2026 06:58	20/01/2026 13:02	Meio ambiente - Descarga Atmosférica	42
19630140	1	TCSU - 15196	20/01/2026 07:23	20/01/2026 13:54	Meio ambiente - Descarga Atmosférica	1
19629207	1	PEB - 15249	20/01/2026 07:41	20/01/2026 09:47	Meio ambiente - Descarga Atmosférica	1
19629299	1	SLN - 15206	20/01/2026 07:41	20/01/2026 10:16	Meio ambiente - Descarga Atmosférica	1
19629299	2	SLN - 15206	20/01/2026 07:41	20/01/2026 10:16	Meio ambiente - Descarga Atmosférica	1
19628979	2	PIUD - 17054	20/01/2026 07:43	20/01/2026 08:30	Meio ambiente - Descarga Atmosférica	55
19629301	1	MNVD - 15272	20/01/2026 07:44	20/01/2026 10:08	Não classificada	1

19631547	1	NLAQ - 17046	20/01/2026 07:44	20/01/2026 18:54	Meio ambiente - Vento	29
19629350	1	SLUU - 16326	20/01/2026 08:38	20/01/2026 10:33	Meio ambiente - Vento	13
19631103	1	SGS - 16331	20/01/2026 07:49	20/01/2026 16:54	Meio ambiente - Árvore ou Vegetação	5
19629655	1	PTUU - 15229	20/01/2026 07:50	20/01/2026 11:40	Meio ambiente - Descarga Atmosférica	1
19629065	1	RBST - 15225	20/01/2026 07:50	20/01/2026 09:07	Meio ambiente - Vento	606
19629166	1	CCHU - 15145	20/01/2026 07:51	20/01/2026 09:28	Meio ambiente - Descarga Atmosférica	57
19629165	1	MCDD - 15280	20/01/2026 07:50	20/01/2026 09:38	Meio ambiente - Descarga Atmosférica	2
19629165	2	MCDD - 15280	20/01/2026 07:50	20/01/2026 09:38	Meio ambiente - Descarga Atmosférica	4
19629265	1	JUAU - 17036	20/01/2026 07:57	20/01/2026 09:52	Meio ambiente - Descarga Atmosférica	3
19629423	1	PIUD - 17054	20/01/2026 07:52	20/01/2026 10:45	Não classificada	2
19635000	1	JNUQ - 17038	20/01/2026 08:02	20/01/2026 09:37	Meio ambiente - Vento	526
19635000	2	JNUQ - 17038	20/01/2026 08:02	20/01/2026 09:37	Meio ambiente - Vento	99
19635001	1	JNUQ - 17038	20/01/2026 09:27	20/01/2026 09:37	Meio ambiente - Vento	177
19635001	2	JNUQ - 17038	20/01/2026 09:27	20/01/2026 09:37	Meio ambiente - Vento	99
19635002	1	JNUQ - 17038	20/01/2026 11:19	20/01/2026 14:19	Meio ambiente - Vento	101
19635002	2	JNUQ - 17038	20/01/2026 11:19	20/01/2026 14:19	Meio ambiente - Vento	42
19635002	3	JNUQ - 17038	20/01/2026 11:19	21/01/2026 14:58	Meio ambiente - Vento	2
19635002	4	JNUQ - 17038	20/01/2026 11:19	21/01/2026 14:58	Meio ambiente - Vento	57
19631009	1	JNUQ - 17038	20/01/2026 08:02	20/01/2026 08:10	Meio ambiente - Vento	1871
19631009	2	JNUQ - 17038	20/01/2026 08:02	20/01/2026 10:09	Meio ambiente - Vento	314
19631009	3	JNUQ - 17038	20/01/2026 08:02	20/01/2026 10:40	Meio ambiente - Vento	69
19631009	4	JNUQ - 17038	20/01/2026 08:02	20/01/2026 10:40	Meio ambiente - Vento	67
19631009	5	JNUQ - 17038	20/01/2026 08:02	20/01/2026 10:40	Meio ambiente - Vento	5
19631010	1	JNUQ - 17038	20/01/2026 10:10	20/01/2026 10:39	Meio ambiente - Vento	303
19631010	2	JNUQ - 17038	20/01/2026 10:10	20/01/2026 11:58	Meio ambiente - Vento	11
19631683	1	JQT - 16297	20/01/2026 07:57	20/01/2026 19:34	Meio ambiente - Descarga Atmosférica	2
19631207	1	INPD - 15316	20/01/2026 07:57	20/01/2026 17:18	Meio ambiente - Descarga Atmosférica	1
19629494	1	CRF - 15355	20/01/2026 07:57	20/01/2026 10:54	Meio ambiente - Vento	954
19631206	1	PTE - 17056	20/01/2026 07:57	20/01/2026 17:24	Meio ambiente - Árvore ou Vegetação	1
19630284	1	SFIQ - 17065	20/01/2026 07:57	20/01/2026 14:25	Meio ambiente - Descarga Atmosférica	480
19630284	2	SFIQ - 17065	20/01/2026 07:57	20/01/2026 14:25	Meio ambiente - Descarga Atmosférica	13
19629546	1	PTID - 17052	20/01/2026 06:54	20/01/2026 11:06	Meio ambiente - Vento	1
19629213	1	NVC - 15655	20/01/2026 07:59	20/01/2026 09:51	Meio ambiente - Árvore ou Vegetação	4
19629266	1	UNIT - 17083	20/01/2026 07:58	20/01/2026 10:03	Não classificada	49
19629120	1	MCLQ - 17040	20/01/2026 07:59	20/01/2026 09:18	Meio ambiente - Descarga Atmosférica	1
19629415	1	PPUD - 15242	20/01/2026 06:53	20/01/2026 10:37	Meio ambiente - Vento	1
19629550	1	CSAU - 17020	20/01/2026 08:00	20/01/2026 11:11	Meio ambiente - Descarga Atmosférica	1
19630433	1	MNVD - 15272	20/01/2026 08:01	20/01/2026 14:51	Meio ambiente - Árvore ou Vegetação	9
19635101	1	MAGU - 15282	20/01/2026 08:04	21/01/2026 18:29	Meio ambiente - Vento	1
19629656	1	JUAU - 17036	20/01/2026 08:04	20/01/2026 11:36	Meio ambiente - Árvore ou Vegetação	13
19689953	1	MCLQ - 17040	20/01/2026 08:26	20/01/2026 23:00	Meio ambiente - Árvore ou Vegetação	19
19629711	1	ENC - 15343	20/01/2026 08:07	20/01/2026 11:49	Meio ambiente - Descarga Atmosférica	9
19631470	1	ALSD - 17090	20/01/2026 08:07	20/01/2026 18:35	Não classificada	1
19630142	1	SRS - 17060	20/01/2026 08:07	20/01/2026 14:00	Meio ambiente - Vento	1
19631848	1	TOTU - 17072	20/01/2026 08:06	20/01/2026 20:47	Meio ambiente - Descarga Atmosférica	1
19636854	1	BIIU - 17016	20/01/2026 08:07	22/01/2026 11:37	Não classificada	1
19631133	1	CUVD - 15349	20/01/2026 08:09	20/01/2026 17:11	Meio ambiente - Descarga Atmosférica	5
19629268	1	CITU - 17022	20/01/2026 08:09	20/01/2026 10:03	Meio ambiente - Árvore ou Vegetação	72
19630440	1	CRM - 17026	20/01/2026 08:09	20/01/2026 14:45	Meio ambiente - Árvore ou Vegetação	3
19629497	1	JPIU - 15298	20/01/2026 08:10	20/01/2026 10:53	Meio ambiente - Descarga Atmosférica	1
19630683	1	CTR - 15351	20/01/2026 08:10	20/01/2026 15:58	Meio ambiente - Vento	1
19630683	2	CTR - 15351	20/01/2026 08:10	20/01/2026 15:58	Meio ambiente - Vento	1
19629432	1	PTID - 17052	20/01/2026 06:24	20/01/2026 11:00	Meio ambiente - Vento	30
19631209	1	PIUD - 17054	20/01/2026 08:18	20/01/2026 11:17	Não classificada	1
19630935	1	TTD - 15192	20/01/2026 08:11	20/01/2026 16:06	Meio ambiente - Árvore ou Vegetação	2

19629306	1	JUAU - 17036	20/01/2026 08:12	20/01/2026 10:12	Meio ambiente - Descarga Atmosférica	66
19629306	2	JUAU - 17036	20/01/2026 08:12	20/01/2026 10:12	Meio ambiente - Descarga Atmosférica	56
19630091	1	CPG - 17017	20/01/2026 08:14	20/01/2026 13:51	Não classificada	2
19629430	1	MCDD - 15280	20/01/2026 08:13	20/01/2026 10:42	Meio ambiente - Árvore ou Vegetação	4
19630288	1	CRL - 15354	20/01/2026 08:14	20/01/2026 14:18	Não classificada	1
19629658	1	SLAU - 17071	20/01/2026 08:13	20/01/2026 11:34	Meio ambiente - Vento	3
19629713	1	CGAU - 15150	20/01/2026 08:13	20/01/2026 11:49	Meio ambiente - Árvore ou Vegetação	174
19673868	1	DMTU - 15346	20/01/2026 07:15	20/01/2026 09:26	Não classificada	6815
19673869	1	DMTU - 15346	20/01/2026 07:18	20/01/2026 09:02	Não classificada	1298
19673870	1	DMTU - 15346	20/01/2026 11:15	20/01/2026 12:27	Não classificada	1
19638042	1	CMN - 16278	19/01/2026 20:53	20/01/2026 10:45	Meio ambiente - Árvore ou Vegetação	7
19638042	2	CMN - 16278	19/01/2026 20:53	20/01/2026 13:23	Meio ambiente - Árvore ou Vegetação	23
19638042	3	CMN - 16278	19/01/2026 20:53	22/01/2026 16:21	Meio ambiente - Árvore ou Vegetação	1
19631398	1	ITDD - 16294	20/01/2026 08:22	20/01/2026 18:04	Meio ambiente - Árvore ou Vegetação	20
19630092	1	BBI - 17033	20/01/2026 08:15	20/01/2026 13:47	Meio ambiente - Descarga Atmosférica	1
19630936	1	PRRU - 15241	20/01/2026 08:15	20/01/2026 16:17	Meio ambiente - Descarga Atmosférica	1
19630030	1	AFNU - 17015	20/01/2026 08:16	20/01/2026 13:32	Meio ambiente - Vento	6
19629431	1	PSOU - 15231	20/01/2026 08:16	20/01/2026 10:45	Meio ambiente - Árvore ou Vegetação	1
19630441	1	INPD - 15316	20/01/2026 08:18	20/01/2026 14:44	Meio ambiente - Descarga Atmosférica	1
19629875	1	FXA - 16288	20/01/2026 08:18	20/01/2026 12:49	Meio ambiente - Descarga Atmosférica	11
19630289	1	BIU - 17016	20/01/2026 08:20	20/01/2026 14:27	Meio ambiente - Descarga Atmosférica	6
19629098	1	SGS - 16331	20/01/2026 00:03	20/01/2026 09:15	Meio ambiente - Descarga Atmosférica	9
19629098	2	SGS - 16331	20/01/2026 00:03	20/01/2026 09:15	Meio ambiente - Descarga Atmosférica	1
19631311	1	JTAD - 15295	20/01/2026 08:22	20/01/2026 17:39	Meio ambiente - Vento	4
19629877	1	SRS - 17060	20/01/2026 08:23	20/01/2026 12:48	Meio ambiente - Vento	1
19629125	1	JNUT - 17066	20/01/2026 08:25	20/01/2026 09:12	Não classificada	31
19629606	1	GVSD - 17070	20/01/2026 08:26	20/01/2026 10:41	Não classificada	1
19629557	1	PTUU - 15229	20/01/2026 08:27	20/01/2026 11:08	Meio ambiente - Descarga Atmosférica	26
19631135	1	SGS - 16331	20/01/2026 08:28	20/01/2026 17:10	Meio ambiente - Vento	3
19629607	1	JNUT - 17066	20/01/2026 08:27	20/01/2026 11:16	Meio ambiente - Descarga Atmosférica	3
19630842	1	UHST - 16261	20/01/2026 08:28	20/01/2026 15:54	Meio ambiente - Descarga Atmosférica	1
19630842	2	UHST - 16261	20/01/2026 08:28	20/01/2026 15:54	Meio ambiente - Descarga Atmosférica	134
19630842	3	UHST - 16261	20/01/2026 08:28	20/01/2026 15:54	Meio ambiente - Descarga Atmosférica	9
19630093	1	SRT - 16329	20/01/2026 08:30	20/01/2026 13:47	Meio ambiente - Vento	1
19629608	1	PDP - 15646	20/01/2026 08:29	20/01/2026 11:18	Não classificada	9
19631313	1	CUVD - 15349	20/01/2026 08:30	20/01/2026 17:41	Não classificada	1
19631069	1	SRS - 17060	20/01/2026 08:38	20/01/2026 16:36	Meio ambiente - Vento	1
19629610	1	INPD - 15316	20/01/2026 08:33	20/01/2026 11:26	Meio ambiente - Descarga Atmosférica	1
19629880	1	VZPU - 15169	20/01/2026 08:32	20/01/2026 12:37	Meio ambiente - Vento	1
19630094	1	NES - 17043	20/01/2026 08:33	20/01/2026 13:37	Meio ambiente - Vento	1
19629804	1	JUAU - 17036	20/01/2026 08:32	20/01/2026 12:20	Meio ambiente - Descarga Atmosférica	3
19629804	2	JUAU - 17036	20/01/2026 08:32	20/01/2026 12:20	Meio ambiente - Descarga Atmosférica	27
19629881	1	BDM - 15113	20/01/2026 08:35	20/01/2026 12:38	Meio ambiente - Vento	6
19630356	1	SRS - 17060	20/01/2026 08:34	20/01/2026 14:41	Meio ambiente - Descarga Atmosférica	2
19629221	1	CRL - 15354	20/01/2026 08:35	20/01/2026 09:51	Meio ambiente - Descarga Atmosférica	1
19631136	1	PPS - 16315	20/01/2026 08:36	20/01/2026 17:02	Meio ambiente - Vento	2
19629611	1	MCLQ - 17040	20/01/2026 08:36	20/01/2026 11:21	Meio ambiente - Árvore ou Vegetação	5
19630442	1	IMRU - 17096	20/01/2026 08:36	20/01/2026 14:49	Meio ambiente - Árvore ou Vegetação	1
19629273	1	PIUD - 17054	20/01/2026 08:37	20/01/2026 10:01	Meio ambiente - Descarga Atmosférica	1
19629441	1	SSP - 15199	20/01/2026 08:37	20/01/2026 10:43	Meio ambiente - Descarga Atmosférica	3
19631315	1	GVSD - 17070	20/01/2026 08:39	20/01/2026 17:41	Meio ambiente - Descarga Atmosférica	1
19629612	1	JUAU - 17036	20/01/2026 08:39	20/01/2026 11:19	Meio ambiente - Árvore ou Vegetação	2
19631214	1	BDM - 15113	20/01/2026 08:39	20/01/2026 17:17	Meio ambiente - Vento	1
19630444	1	UNIT - 17083	20/01/2026 08:44	20/01/2026 14:47	Meio ambiente - Descarga Atmosférica	1
19629051	1	JUAU - 17036	20/01/2026 06:32	20/01/2026 09:05	Não classificada	32

19630584	1	SLAU - 17071	20/01/2026 08:42	20/01/2026 15:11	Não classificada	1
19629366	1	JUAU - 17036	20/01/2026 08:44	20/01/2026 10:27	Meio ambiente - Descarga Atmosférica	6
19629499	1	CRM - 17026	20/01/2026 08:44	20/01/2026 10:55	Meio ambiente - Descarga Atmosférica	2
19723059	1	CAX - 15143	20/01/2026 08:46	20/01/2026 11:02	Meio ambiente - Descarga Atmosférica	1
19723059	2	CAX - 15143	20/01/2026 08:46	20/01/2026 11:02	Meio ambiente - Descarga Atmosférica	4
19723059	3	CAX - 15143	20/01/2026 08:46	20/01/2026 11:02	Meio ambiente - Descarga Atmosférica	166
19723059	3	MDI - 16307	20/01/2026 08:46	20/01/2026 11:02	Meio ambiente - Descarga Atmosférica	3
19629248	1	PTUU - 15229	19/01/2026 21:05	20/01/2026 10:01	Meio ambiente - Vento	2
19630358	1	IJAU - 17061	20/01/2026 08:54	20/01/2026 08:58	Meio ambiente - Árvore ou Vegetação	59
19630358	2	IJAU - 17061	20/01/2026 08:54	20/01/2026 08:58	Meio ambiente - Árvore ou Vegetação	21
19630358	2	SRS - 17060	20/01/2026 08:54	20/01/2026 08:58	Meio ambiente - Árvore ou Vegetação	1174
19630358	3	SRS - 17060	20/01/2026 08:54	20/01/2026 09:06	Meio ambiente - Árvore ou Vegetação	529
19630358	4	SRS - 17060	20/01/2026 08:54	20/01/2026 11:52	Meio ambiente - Árvore ou Vegetação	2
19630358	5	SRS - 17060	20/01/2026 08:54	20/01/2026 11:53	Meio ambiente - Árvore ou Vegetação	6
19630358	6	IJAU - 17061	20/01/2026 08:54	20/01/2026 11:53	Meio ambiente - Árvore ou Vegetação	4
19630358	6	SRS - 17060	20/01/2026 08:54	20/01/2026 11:53	Meio ambiente - Árvore ou Vegetação	468
19630358	7	SRS - 17060	20/01/2026 08:54	20/01/2026 11:53	Meio ambiente - Árvore ou Vegetação	38
19629758	1	SER - 16332	20/01/2026 08:47	20/01/2026 12:07	Meio ambiente - Árvore ou Vegetação	6
19629161	1	MNVD - 15272	20/01/2026 07:26	20/01/2026 09:29	Não classificada	7
19629275	1	CRL - 15354	20/01/2026 08:49	20/01/2026 09:56	Meio ambiente - Descarga Atmosférica	4
19629615	1	MCLQ - 17040	20/01/2026 08:48	20/01/2026 11:27	Meio ambiente - Árvore ou Vegetação	3
19703382	1	MNVD - 15272	20/01/2026 09:37	20/01/2026 15:56	Meio ambiente - Árvore ou Vegetação	1
19633389	1	JNUQ - 17038	20/01/2026 08:53	21/01/2026 12:06	Meio ambiente - Vento	12
19630291	1	ALSD - 17090	20/01/2026 08:54	20/01/2026 14:30	Meio ambiente - Vento	1
19631137	1	PSAU - 16323	20/01/2026 08:53	20/01/2026 17:03	Meio ambiente - Descarga Atmosférica	14
19629257	1	MIB - 15274	20/01/2026 07:16	20/01/2026 09:52	Não classificada	6
19629257	2	MIB - 15274	20/01/2026 07:16	20/01/2026 09:52	Não classificada	41
19630844	1	PPUD - 15242	20/01/2026 08:57	20/01/2026 16:00	Meio ambiente - Vento	1
19631215	1	BHS - 17014	20/01/2026 08:56	20/01/2026 17:15	Meio ambiente - Vento	5
19629882	1	JNUT - 17066	20/01/2026 08:56	20/01/2026 12:45	Meio ambiente - Descarga Atmosférica	4
19629882	2	JNUT - 17066	20/01/2026 08:56	20/01/2026 12:45	Meio ambiente - Descarga Atmosférica	47
19629175	1	SLN - 15206	20/01/2026 07:06	20/01/2026 09:52	Não classificada	1
19629176	2	SLN - 15206	20/01/2026 09:09	20/01/2026 09:52	Não classificada	110
19629718	1	IIGT - 15320	20/01/2026 08:59	20/01/2026 11:46	Meio ambiente - Árvore ou Vegetação	17
19629444	1	IBAD - 17028	20/01/2026 09:00	20/01/2026 10:35	Meio ambiente - Descarga Atmosférica	1
19629444	2	IBAD - 17028	20/01/2026 09:00	20/01/2026 10:35	Meio ambiente - Descarga Atmosférica	6
19629666	1	SER - 16332	20/01/2026 09:01	20/01/2026 11:28	Não classificada	46
19631014	1	UHTM - 15182	20/01/2026 06:24	20/01/2026 13:55	Meio ambiente - Vento	46
19630218	1	SRS - 17060	20/01/2026 09:06	20/01/2026 14:13	Meio ambiente - Vento	2
19631708	1	BHS - 17014	20/01/2026 09:06	20/01/2026 19:45	Meio ambiente - Vento	1
19629564	1	MFED - 15276	20/01/2026 09:05	20/01/2026 11:03	Meio ambiente - Vento	6
19629566	1	MFED - 15276	20/01/2026 09:08	20/01/2026 11:05	Meio ambiente - Vento	1
19629927	1	JUAU - 17036	20/01/2026 09:09	20/01/2026 12:53	Meio ambiente - Árvore ou Vegetação	25
19630490	1	UHST - 16261	20/01/2026 07:02	20/01/2026 15:00	Meio ambiente - Descarga Atmosférica	14
19629139	1	GVSD - 17070	19/01/2026 18:34	20/01/2026 09:29	Meio ambiente - Descarga Atmosférica	4
19630031	1	MCDD - 15280	20/01/2026 09:10	20/01/2026 11:48	Não classificada	3
19630031	2	MCDD - 15280	20/01/2026 09:10	20/01/2026 11:48	Não classificada	25
19630941	1	NVC - 15655	20/01/2026 09:10	20/01/2026 16:16	Meio ambiente - Árvore ou Vegetação	12
19629567	1	CITU - 17022	20/01/2026 09:11	20/01/2026 11:07	Meio ambiente - Descarga Atmosférica	1
19629571	1	BBI - 17033	20/01/2026 09:49	20/01/2026 11:28	Não classificada	37
19629568	1	INPD - 15316	20/01/2026 09:13	20/01/2026 11:04	Meio ambiente - Descarga Atmosférica	1
19631804	1	PSP - 15233	20/01/2026 09:15	20/01/2026 20:30	Meio ambiente - Vento	8
19629254	1	PSP - 15233	20/01/2026 05:16	20/01/2026 10:01	Meio ambiente - Vento	212
19629638	1	BCV - 17013	19/01/2026 14:48	20/01/2026 11:33	Meio ambiente - Descarga Atmosférica	1
19629620	1	IIGD - 15321	20/01/2026 09:17	20/01/2026 11:16	Meio ambiente - Árvore ou Vegetação	1

19629446	1	CRM - 17026	20/01/2026 09:16	20/01/2026 10:38	Meio ambiente - Descarga Atmosférica	1
19629226	1	ENC - 15343	19/01/2026 23:56	20/01/2026 10:14	Meio ambiente - Árvore ou Vegetação	9
19631449	2	BHSO - 16276	20/01/2026 09:26	20/01/2026 10:43	Meio ambiente - Vento	350
19631449	2	CISL - 16282	20/01/2026 09:26	20/01/2026 10:43	Meio ambiente - Vento	13
19631449	4	BHSO - 16276	20/01/2026 09:26	20/01/2026 18:29	Meio ambiente - Vento	221
19630148	1	COJ - 15305	20/01/2026 09:20	20/01/2026 14:01	Meio ambiente - Árvore ou Vegetação	1
19681983	1	INPD - 15316	20/01/2026 09:21	20/01/2026 13:38	Meio ambiente - Descarga Atmosférica	1
19632970	1	UHTM - 15182	20/01/2026 05:49	21/01/2026 10:33	Meio ambiente - Árvore ou Vegetação	1
19633855	1	UHTM - 15182	20/01/2026 07:25	21/01/2026 14:08	Meio ambiente - Árvore ou Vegetação	3
19632431	1	UHTM - 15182	20/01/2026 09:12	21/01/2026 07:10	Meio ambiente - Descarga Atmosférica	3
19631138	1	ALSD - 17090	20/01/2026 09:24	20/01/2026 17:10	Meio ambiente - Descarga Atmosférica	1
19653146	1	UHTM - 15182	20/01/2026 07:22	21/01/2026 12:57	Meio ambiente - Descarga Atmosférica	1
19632685	1	UHTM - 15182	20/01/2026 08:14	20/01/2026 15:49	Não classificada	1
19629887	1	SLUD - 16327	20/01/2026 09:26	20/01/2026 12:46	Não classificada	270
19629320	1	YAN - 15165	20/01/2026 06:57	20/01/2026 10:41	Meio ambiente - Árvore ou Vegetação	22
19661479	1	BHBN - 17048	20/01/2026 09:33	20/01/2026 09:46	Não classificada	14
19661479	1	BHSN - 16277	20/01/2026 09:33	20/01/2026 09:46	Não classificada	3225
19661479	2	BHSN - 16277	20/01/2026 09:33	20/01/2026 11:18	Não classificada	3606
19711781	1	PSOU - 15231	20/01/2026 09:28	20/01/2026 13:23	Meio ambiente - Descarga Atmosférica	1
19629766	1	CLHU - 17095	20/01/2026 09:27	20/01/2026 12:01	Meio ambiente - Árvore ou Vegetação	1
19630360	1	ITDD - 16294	20/01/2026 09:30	20/01/2026 14:40	Meio ambiente - Vento	1
19629965	1	MCLD - 15278	20/01/2026 11:29	20/01/2026 12:00	Meio ambiente - Árvore ou Vegetação	17
19629965	2	MCLD - 15278	20/01/2026 11:29	20/01/2026 13:30	Meio ambiente - Árvore ou Vegetação	566
19629965	3	MCLD - 15278	20/01/2026 11:29	20/01/2026 13:30	Meio ambiente - Árvore ou Vegetação	20
19631139	1	SUI - 17069	19/01/2026 16:10	20/01/2026 17:18	Meio ambiente - Vento	3
19631139	2	SUI - 17069	19/01/2026 16:10	20/01/2026 17:18	Meio ambiente - Vento	1
19630033	1	BCV - 17013	20/01/2026 09:29	20/01/2026 12:17	Não classificada	1
19629374	1	AGF - 15098	20/01/2026 09:30	20/01/2026 10:21	Meio ambiente - Descarga Atmosférica	1
19630847	1	IJAU - 17061	20/01/2026 08:38	20/01/2026 11:23	Meio ambiente - Vento	15
19629624	1	JUAU - 17036	20/01/2026 09:32	20/01/2026 11:24	Meio ambiente - Descarga Atmosférica	3
19629625	1	MDI - 16307	20/01/2026 09:32	20/01/2026 11:24	Meio ambiente - Vento	1
19631318	1	CLHU - 17095	20/01/2026 09:33	20/01/2026 17:45	Meio ambiente - Árvore ou Vegetação	2
19643905	1	BCV - 17013	20/01/2026 06:32	24/01/2026 14:00	Meio ambiente - Vento	7
19631473	1	PTE - 17056	20/01/2026 09:35	20/01/2026 18:36	Meio ambiente - Descarga Atmosférica	4
19631105	1	UHSG - 15183	20/01/2026 09:34	20/01/2026 16:49	Meio ambiente - Descarga Atmosférica	2
19631106	1	BIIU - 17016	20/01/2026 09:34	20/01/2026 16:48	Meio ambiente - Descarga Atmosférica	2
19631319	1	AMN - 16264	20/01/2026 09:34	20/01/2026 17:39	Não classificada	1
19630021	1	SFIQ - 17065	19/01/2026 16:19	20/01/2026 13:38	Meio ambiente - Descarga Atmosférica	49
19630021	2	SFIQ - 17065	19/01/2026 16:19	20/01/2026 13:38	Meio ambiente - Descarga Atmosférica	3
19634026	1	GVSD - 17070	20/01/2026 09:36	21/01/2026 14:42	Meio ambiente - Vento	5
19630846	1	MVD - 15264	20/01/2026 09:37	20/01/2026 16:01	Não classificada	5
19630034	1	BCV - 17013	20/01/2026 09:37	20/01/2026 13:19	Não classificada	1
19630294	1	CSAU - 17020	20/01/2026 09:37	20/01/2026 14:22	Meio ambiente - Descarga Atmosférica	1
19629930	1	TTD - 15192	20/01/2026 09:37	20/01/2026 13:00	Meio ambiente - Árvore ou Vegetação	3
19629674	1	MCLU - 16308	20/01/2026 09:40	20/01/2026 11:43	Meio ambiente - Vento	373
19682099	1	NOG - 15650	20/01/2026 09:40	20/01/2026 12:33	Meio ambiente - Vento	3
19682099	1	SLUU - 16326	20/01/2026 09:40	20/01/2026 12:33	Meio ambiente - Vento	263
19629449	1	BHSO - 16276	20/01/2026 09:30	20/01/2026 10:38	Meio ambiente - Vento	63
19629889	1	CUVD - 15349	20/01/2026 09:52	20/01/2026 12:20	Não classificada	71
19632064	1	CLHU - 17095	20/01/2026 09:48	20/01/2026 09:53	Não classificada	415
19632064	2	CLHU - 17095	20/01/2026 09:48	20/01/2026 09:53	Não classificada	494
19629477	2	RPR - 16325	20/01/2026 06:30	20/01/2026 10:52	Meio ambiente - Descarga Atmosférica	89
19630499	1	CSAU - 17020	20/01/2026 09:42	20/01/2026 15:08	Meio ambiente - Descarga Atmosférica	2
19719613	1	NLAE - 16314	20/01/2026 09:45	20/01/2026 19:47	Meio ambiente - Vento	1
19629412	1	PIUD - 17054	20/01/2026 06:24	20/01/2026 10:44	Meio ambiente - Vento	8

19629677	1	PTUU - 15229	20/01/2026 09:48	20/01/2026 11:37	Meio ambiente - Descarga Atmosférica	3
19629516	1	INPD - 15316	20/01/2026 06:34	20/01/2026 11:15	Meio ambiente - Vento	17
19631402	1	MVD - 15264	20/01/2026 09:49	20/01/2026 18:15	Não classificada	2
19720344	1	CLHU - 17095	20/01/2026 09:50	20/01/2026 14:24	Não classificada	96
19720344	2	CLHU - 17095	20/01/2026 09:50	20/01/2026 14:24	Não classificada	5
19629679	1	MUZD - 17044	20/01/2026 09:51	20/01/2026 11:40	Meio ambiente - Vento	1
19631321	1	CMH - 17021	20/01/2026 09:52	20/01/2026 17:44	Não classificada	46
19629756	1	BIIU - 17016	20/01/2026 08:09	20/01/2026 12:08	Meio ambiente - Descarga Atmosférica	59
19632030	1	PTE - 17056	20/01/2026 10:15	20/01/2026 21:32	Meio ambiente - Árvore ou Vegetação	7
19632030	2	PTE - 17056	20/01/2026 10:15	20/01/2026 21:32	Meio ambiente - Árvore ou Vegetação	1
19632030	3	PTE - 17056	20/01/2026 10:15	20/01/2026 21:32	Meio ambiente - Árvore ou Vegetação	386
19630038	1	BCV - 17013	20/01/2026 09:54	20/01/2026 13:35	Meio ambiente - Descarga Atmosférica	1
19631018	1	SNS - 15202	20/01/2026 09:56	20/01/2026 16:31	Meio ambiente - Descarga Atmosférica	1
19630098	1	PDP - 15646	20/01/2026 10:45	20/01/2026 13:48	Meio ambiente - Descarga Atmosférica	53
19629579	1	JNUT - 17066	20/01/2026 09:57	20/01/2026 11:12	Meio ambiente - Descarga Atmosférica	5
19629843	1	CSAU - 17020	20/01/2026 09:59	20/01/2026 12:34	Meio ambiente - Vento	1
19629582	1	PTE - 17056	20/01/2026 10:00	20/01/2026 11:08	Meio ambiente - Vento	7
19630143	1	JUAU - 17036	20/01/2026 08:18	20/01/2026 14:02	Meio ambiente - Árvore ou Vegetação	4
19632389	1	GVSU - 15332	20/01/2026 13:42	20/01/2026 15:46	Meio ambiente - Árvore ou Vegetação	187
19631020	1	MDI - 16307	20/01/2026 10:03	20/01/2026 16:25	Meio ambiente - Vento	1
19630589	1	GVSD - 17070	20/01/2026 10:04	20/01/2026 15:20	Meio ambiente - Vento	5
19629338	1	UHTM - 15182	20/01/2026 00:11	20/01/2026 10:23	Meio ambiente - Vento	2
19631322	1	BRL - 15140	20/01/2026 10:05	20/01/2026 17:38	Meio ambiente - Árvore ou Vegetação	1
19631140	1	MZL - 15263	20/01/2026 10:06	20/01/2026 17:00	Meio ambiente - Árvore ou Vegetação	3
19631074	1	PTID - 17052	20/01/2026 10:05	20/01/2026 16:38	Meio ambiente - Vento	1
19630361	1	MVD - 15264	20/01/2026 10:05	20/01/2026 14:34	Meio ambiente - Árvore ou Vegetação	13
19683598	1	PPS - 16315	20/01/2026 01:32	20/01/2026 14:37	Meio ambiente - Vento	33
19683598	2	PPS - 16315	20/01/2026 01:32	20/01/2026 14:37	Meio ambiente - Vento	39
19629726	1	GHE - 17029	20/01/2026 10:07	20/01/2026 11:53	Meio ambiente - Árvore ou Vegetação	10
19630590	1	BCV - 17013	20/01/2026 10:07	20/01/2026 15:13	Meio ambiente - Árvore ou Vegetação	11
19629727	1	SER - 16332	20/01/2026 10:08	20/01/2026 11:56	Meio ambiente - Descarga Atmosférica	3
19629936	1	BHS - 17014	20/01/2026 10:12	20/01/2026 12:59	Meio ambiente - Descarga Atmosférica	1
19629631	1	CRL - 15354	20/01/2026 10:11	20/01/2026 11:18	Meio ambiente - Descarga Atmosférica	18
19630100	1	PSP - 15233	20/01/2026 10:13	20/01/2026 13:48	Meio ambiente - Árvore ou Vegetação	2
19629583	1	JUAU - 17036	20/01/2026 10:13	20/01/2026 11:09	Meio ambiente - Descarga Atmosférica	5
19631022	1	TCSU - 15196	20/01/2026 10:15	20/01/2026 16:28	Meio ambiente - Descarga Atmosférica	1
19630365	1	JNUT - 17066	20/01/2026 10:15	20/01/2026 14:35	Não classificada	5
19741865	2	SFIQ - 17065	21/01/2026 17:15	21/01/2026 17:21	Não classificada	183
19741865	3	SFIQ - 17065	21/01/2026 17:15	21/01/2026 17:21	Não classificada	8
19741865	4	SFIQ - 17065	21/01/2026 17:15	21/01/2026 17:21	Não classificada	237
19741865	5	SFIQ - 17065	21/01/2026 17:15	21/01/2026 17:21	Não classificada	2924
19741865	6	SFIQ - 17065	21/01/2026 17:15	21/01/2026 17:21	Não classificada	23
19631023	1	JBT - 16295	20/01/2026 10:17	20/01/2026 16:24	Meio ambiente - Vento	6
19631549	1	SLN - 15206	20/01/2026 10:16	20/01/2026 18:50	Meio ambiente - Descarga Atmosférica	1
19630366	1	CUVD - 15349	20/01/2026 10:20	20/01/2026 14:34	Meio ambiente - Vento	1
19629770	1	BETD - 15116	20/01/2026 10:20	20/01/2026 12:10	Meio ambiente - Vento	97
19633941	1	BDM - 15113	20/01/2026 13:19	20/01/2026 17:30	Meio ambiente - Vento	6
19629771	1	PSAU - 16323	20/01/2026 10:22	20/01/2026 12:02	Meio ambiente - Vento	1
19631953	1	SLAT - 15208	20/01/2026 10:30	20/01/2026 11:52	Meio ambiente - Árvore ou Vegetação	182
19631953	2	SLAT - 15208	20/01/2026 10:30	20/01/2026 11:52	Meio ambiente - Árvore ou Vegetação	30
19631953	3	SLAT - 15208	20/01/2026 10:30	20/01/2026 11:52	Meio ambiente - Árvore ou Vegetação	7
19631953	4	SLAT - 15208	20/01/2026 10:30	20/01/2026 11:52	Meio ambiente - Árvore ou Vegetação	259
19631953	5	SLAT - 15208	20/01/2026 10:30	20/01/2026 18:11	Meio ambiente - Árvore ou Vegetação	2
19682770	1	PIUD - 17054	20/01/2026 10:24	20/01/2026 11:09	Meio ambiente - Árvore ou Vegetação	1
19631143	1	SLAU - 17071	20/01/2026 10:24	20/01/2026 17:00	Meio ambiente - Vento	1

19631363	1	PSAU - 16323	20/01/2026 10:24	20/01/2026 17:52	Meio ambiente - Descarga Atmosférica	3
19631219	1	PSAU - 16323	20/01/2026 10:24	20/01/2026 17:15	Meio ambiente - Descarga Atmosférica	1
19629971	1	RSP - 15220	19/01/2026 20:16	20/01/2026 11:20	Meio ambiente - Árvore ou Vegetação	5
19629971	2	RSP - 15220	19/01/2026 20:16	20/01/2026 13:02	Meio ambiente - Árvore ou Vegetação	11
19630502	1	MNN - 15273	20/01/2026 10:28	20/01/2026 15:08	Meio ambiente - Descarga Atmosférica	3
19630042	1	TOE - 15195	20/01/2026 10:28	20/01/2026 13:27	Meio ambiente - Árvore ou Vegetação	1
19629812	1	CRL - 15354	20/01/2026 10:27	20/01/2026 12:19	Meio ambiente - Descarga Atmosférica	1
19631615	1	UHTM - 15182	20/01/2026 10:27	20/01/2026 19:19	Meio ambiente - Descarga Atmosférica	59
19630699	1	SFIQ - 17065	20/01/2026 10:29	20/01/2026 15:33	Meio ambiente - Árvore ou Vegetação	2
19630043	1	SUI - 17069	20/01/2026 10:29	20/01/2026 13:27	Não classificada	6
19631144	1	GVSD - 17070	20/01/2026 10:31	20/01/2026 17:11	Não classificada	1
19630591	1	PYN - 15228	20/01/2026 10:32	20/01/2026 15:19	Meio ambiente - Descarga Atmosférica	1
19630156	1	UHST - 16261	20/01/2026 10:32	20/01/2026 13:58	Não classificada	1
19630592	1	MNVD - 15272	20/01/2026 10:33	20/01/2026 15:16	Meio ambiente - Descarga Atmosférica	10
19631550	1	PRSU - 15239	20/01/2026 10:35	20/01/2026 18:45	Meio ambiente - Vento	35
19630852	1	SLAU - 17071	20/01/2026 10:34	20/01/2026 15:58	Meio ambiente - Vento	1
19632973	1	UNIT - 17083	20/01/2026 10:39	21/01/2026 10:32	Meio ambiente - Descarga Atmosférica	1
19629642	1	BCV - 17013	19/01/2026 18:06	20/01/2026 11:32	Não classificada	11
19629634	1	RBSU - 16312	20/01/2026 10:40	20/01/2026 11:27	Meio ambiente - Vento	6
19630104	1	CITU - 17022	20/01/2026 10:40	20/01/2026 12:19	Meio ambiente - Descarga Atmosférica	1
19632132	1	SRS - 17060	20/01/2026 10:40	20/01/2026 22:23	Meio ambiente - Vento	1
19631220	1	BCV - 17013	20/01/2026 10:42	20/01/2026 17:23	Não classificada	1
19631610	1	SLAU - 17071	20/01/2026 05:25	20/01/2026 19:09	Meio ambiente - Árvore ou Vegetação	2
19631024	1	YAN - 15165	20/01/2026 10:45	20/01/2026 16:31	Meio ambiente - Vento	3
19630595	1	PZLU - 17050	20/01/2026 10:47	20/01/2026 15:10	Meio ambiente - Descarga Atmosférica	6
19629816	1	CTR - 15351	20/01/2026 10:49	20/01/2026 12:13	Não classificada	39
19630430	1	LNT - 17035	20/01/2026 06:48	20/01/2026 14:53	Meio ambiente - Descarga Atmosférica	1
19630430	3	LNT - 17035	20/01/2026 06:48	20/01/2026 14:53	Meio ambiente - Descarga Atmosférica	8
19630430	4	LNT - 17035	20/01/2026 06:48	20/01/2026 14:53	Meio ambiente - Descarga Atmosférica	11
19630106	1	CITU - 17022	20/01/2026 10:50	20/01/2026 13:36	Meio ambiente - Descarga Atmosférica	1
19639807	1	SFIQ - 17065	20/01/2026 11:05	20/01/2026 13:22	Meio ambiente - Vento	9
19639807	2	SFIQ - 17065	20/01/2026 11:05	20/01/2026 13:22	Meio ambiente - Vento	29
19639807	3	SFIQ - 17065	20/01/2026 11:05	20/01/2026 13:24	Meio ambiente - Vento	38
19639807	4	SFIQ - 17065	20/01/2026 11:05	20/01/2026 13:24	Meio ambiente - Vento	40
19639807	5	SFIQ - 17065	20/01/2026 11:05	20/01/2026 13:24	Meio ambiente - Vento	21
19639808	1	SFIQ - 17065	20/01/2026 13:22	22/01/2026 18:30	Meio ambiente - Vento	9
19639808	2	SFIQ - 17065	20/01/2026 13:22	22/01/2026 18:30	Meio ambiente - Vento	29
19630703	1	TOE - 15195	20/01/2026 10:54	20/01/2026 15:25	Não classificada	11
19631475	1	IPC - 15314	20/01/2026 10:54	20/01/2026 18:30	Meio ambiente - Vento	2
19630007	1	CSAU - 17020	20/01/2026 10:53	20/01/2026 13:20	Meio ambiente - Descarga Atmosférica	4
19630507	1	GVSD - 17070	20/01/2026 10:54	20/01/2026 15:03	Meio ambiente - Árvore ou Vegetação	2
19629724	1	JUAU - 17036	20/01/2026 09:49	20/01/2026 11:48	Meio ambiente - Árvore ou Vegetação	1
19631323	1	MCDD - 15280	20/01/2026 10:55	20/01/2026 17:39	Meio ambiente - Descarga Atmosférica	1
19630228	1	TTD - 15192	20/01/2026 10:55	20/01/2026 14:09	Não classificada	8
19630596	1	CMD - 15158	20/01/2026 10:58	20/01/2026 15:16	Meio ambiente - Descarga Atmosférica	1
19631026	1	OUF - 15253	20/01/2026 10:58	20/01/2026 16:22	Meio ambiente - Descarga Atmosférica	19
19631026	2	OUF - 15253	20/01/2026 10:58	20/01/2026 16:22	Meio ambiente - Descarga Atmosférica	10
19630108	1	CGAU - 15150	20/01/2026 10:58	20/01/2026 13:49	Meio ambiente - Descarga Atmosférica	2
19629649	1	CLHU - 17095	20/01/2026 05:58	20/01/2026 11:28	Não classificada	26
19632293	1	MCLQ - 17040	20/01/2026 10:59	20/01/2026 23:58	Meio ambiente - Descarga Atmosférica	3
19633762	1	SFIQ - 17065	20/01/2026 11:02	21/01/2026 14:05	Meio ambiente - Descarga Atmosférica	1
19630509	1	BRDD - 17067	20/01/2026 11:01	20/01/2026 14:56	Meio ambiente - Descarga Atmosférica	1
19629853	1	UHGF - 15191	20/01/2026 11:01	20/01/2026 12:36	Meio ambiente - Descarga Atmosférica	20
19630300	1	CRF - 15355	20/01/2026 11:03	20/01/2026 14:29	Meio ambiente - Vento	7
19637328	1	FCS - 15340	20/01/2026 11:03	22/01/2026 13:43	Meio ambiente - Árvore ou Vegetação	1

19630163	1	GHE - 17029	20/01/2026 11:03	20/01/2026 13:59	Meio ambiente - Descarga Atmosférica	3
19640211	1	BIIU - 17016	20/01/2026 11:04	23/01/2026 11:14	Meio ambiente - Descarga Atmosférica	5
19633435	1	SRS - 17060	19/01/2026 23:41	21/01/2026 12:30	Meio ambiente - Vento	35
19634118	1	SFIQ - 17065	20/01/2026 11:10	21/01/2026 14:45	Meio ambiente - Descarga Atmosférica	1
19630450	1	UNIT - 17083	20/01/2026 10:49	20/01/2026 14:47	Meio ambiente - Descarga Atmosférica	1
19629975	1	FXA - 16288	20/01/2026 11:13	20/01/2026 13:03	Meio ambiente - Descarga Atmosférica	3
19630453	1	SFIQ - 17065	20/01/2026 11:14	20/01/2026 14:48	Meio ambiente - Descarga Atmosférica	1
19749378	1	JPIU - 15298	20/01/2026 05:19	20/01/2026 12:15	Meio ambiente - Descarga Atmosférica	3
19749378	2	JPIU - 15298	20/01/2026 05:19	20/01/2026 12:15	Meio ambiente - Descarga Atmosférica	214
19631805	1	JNUQ - 17038	20/01/2026 11:15	20/01/2026 20:23	Meio ambiente - Descarga Atmosférica	2
19631477	1	MZL - 15263	20/01/2026 11:15	20/01/2026 18:39	Meio ambiente - Vento	20
19630109	1	TTD - 15192	20/01/2026 11:15	20/01/2026 13:44	Meio ambiente - Árvore ou Vegetação	1
19631451	1	ACSU - 15094	20/01/2026 11:16	20/01/2026 18:17	Meio ambiente - Árvore ou Vegetação	1
19630232	1	TOTU - 17072	20/01/2026 11:20	20/01/2026 14:16	Meio ambiente - Descarga Atmosférica	1
19630863	1	AOR - 15102	20/01/2026 11:28	20/01/2026 11:32	Não classificada	40
19630863	2	AOR - 15102	20/01/2026 11:28	20/01/2026 11:32	Não classificada	836
19630863	3	AOR - 15102	20/01/2026 11:28	20/01/2026 11:32	Não classificada	165
19723142	1	CUVD - 15349	20/01/2026 11:23	20/01/2026 16:34	Meio ambiente - Descarga Atmosférica	4
19723142	2	CUVD - 15349	20/01/2026 11:23	20/01/2026 16:34	Meio ambiente - Descarga Atmosférica	1
19723142	3	CUVD - 15349	20/01/2026 11:23	20/01/2026 16:34	Meio ambiente - Descarga Atmosférica	32
19630165	1	AMN - 16264	19/01/2026 16:12	20/01/2026 13:47	Meio ambiente - Árvore ou Vegetação	2
19630797	1	BDM - 15113	20/01/2026 11:26	20/01/2026 15:42	Meio ambiente - Vento	11
19630455	1	CRL - 15354	20/01/2026 11:26	20/01/2026 14:49	Não classificada	4
19631077	1	FMA - 17055	20/01/2026 09:06	20/01/2026 16:27	Não classificada	6
19631077	2	FMA - 17055	20/01/2026 09:06	20/01/2026 17:00	Não classificada	6
19631649	1	JNUQ - 17038	20/01/2026 11:29	20/01/2026 19:26	Meio ambiente - Vento	11
19630799	1	SRT - 16329	20/01/2026 11:29	20/01/2026 15:41	Meio ambiente - Descarga Atmosférica	1
19629977	1	JUAU - 17036	20/01/2026 11:31	20/01/2026 13:14	Meio ambiente - Descarga Atmosférica	7
19630519	1	CRL - 15354	20/01/2026 11:34	20/01/2026 15:00	Não classificada	6
19631407	1	CLHU - 17095	20/01/2026 11:33	20/01/2026 18:10	Meio ambiente - Árvore ou Vegetação	14
19632191	1	PPS - 16315	20/01/2026 12:19	20/01/2026 13:14	Não classificada	53
19632191	2	PPS - 16315	20/01/2026 12:19	20/01/2026 18:20	Não classificada	13
19632191	3	PPS - 16315	20/01/2026 12:19	20/01/2026 18:56	Não classificada	2
19636176	1	PDP - 15646	20/01/2026 07:16	20/01/2026 14:03	Meio ambiente - Árvore ou Vegetação	125
19636176	2	PDP - 15646	20/01/2026 07:16	20/01/2026 14:03	Meio ambiente - Árvore ou Vegetação	6
19636176	4	PDP - 15646	20/01/2026 07:16	20/01/2026 16:24	Meio ambiente - Árvore ou Vegetação	5
19636176	5	PDP - 15646	20/01/2026 07:16	20/01/2026 16:44	Meio ambiente - Árvore ou Vegetação	22
19636176	6	PDP - 15646	20/01/2026 07:16	21/01/2026 16:12	Meio ambiente - Árvore ou Vegetação	10
19636177	2	PDP - 15646	20/01/2026 16:45	20/01/2026 18:17	Meio ambiente - Árvore ou Vegetação	5
19678925	1	AGF - 15098	20/01/2026 11:41	20/01/2026 16:59	Meio ambiente - Árvore ou Vegetação	2
19630235	1	SNS - 15202	20/01/2026 11:42	20/01/2026 14:09	Meio ambiente - Descarga Atmosférica	1
19630234	1	SRT - 16329	20/01/2026 11:36	20/01/2026 14:05	Meio ambiente - Vento	9
19749072	1	PPS - 16315	19/01/2026 23:51	20/01/2026 13:11	Meio ambiente - Vento	5
19630378	1	ILIU - 16291	20/01/2026 08:08	20/01/2026 14:51	Não classificada	5
19630379	1	ILIU - 16291	20/01/2026 08:08	20/01/2026 14:51	Não classificada	1
19630380	1	ILIU - 16291	20/01/2026 08:08	20/01/2026 14:51	Não classificada	10
19632190	1	RSP - 15220	20/01/2026 11:41	20/01/2026 22:35	Não classificada	1
19630604	1	CGAU - 15150	20/01/2026 11:41	20/01/2026 15:13	Não classificada	2
19633677	1	ILIU - 16291	20/01/2026 11:42	20/01/2026 15:58	Meio ambiente - Descarga Atmosférica	2
19631822	1	MCLQ - 17040	20/01/2026 11:42	20/01/2026 20:34	Meio ambiente - Árvore ou Vegetação	1
19629808	1	PIUD - 17054	20/01/2026 09:07	20/01/2026 12:21	Meio ambiente - Vento	3
19631452	1	JNUQ - 17038	20/01/2026 11:43	20/01/2026 18:28	Meio ambiente - Vento	14
19630241	1	NLAQ - 17046	20/01/2026 06:35	20/01/2026 14:43	Meio ambiente - Vento	24
19630242	1	NLAQ - 17046	20/01/2026 12:08	20/01/2026 14:43	Meio ambiente - Vento	1
19680327	1	PTE - 17056	20/01/2026 08:12	20/01/2026 23:35	Meio ambiente - Árvore ou Vegetação	11

19630167	1	BHJT - 15126	20/01/2026 11:45	20/01/2026 13:49	Meio ambiente - Descarga Atmosférica	120
19630456	1	BHBN - 17048	20/01/2026 11:44	20/01/2026 14:48	Meio ambiente - Vento	49
19631710	1	UNIT - 17083	20/01/2026 11:46	20/01/2026 19:55	Meio ambiente - Descarga Atmosférica	14
19630237	1	AOR - 15102	20/01/2026 11:46	20/01/2026 14:05	Meio ambiente - Descarga Atmosférica	51
19631958	1	NOG - 15650	20/01/2026 11:19	20/01/2026 15:53	Meio ambiente - Árvore ou Vegetação	44
19631959	1	NOG - 15650	20/01/2026 11:19	20/01/2026 15:53	Meio ambiente - Árvore ou Vegetação	1286
19631148	1	JQT - 16297	20/01/2026 07:53	20/01/2026 17:20	Meio ambiente - Árvore ou Vegetação	11
19632687	1	RSP - 15220	20/01/2026 11:48	20/01/2026 17:08	Meio ambiente - Vento	2
19630606	1	SNS - 15202	20/01/2026 11:48	20/01/2026 15:17	Meio ambiente - Vento	1
19635937	1	UNIT - 17083	20/01/2026 11:48	21/01/2026 23:34	Não classificada	1
19630801	1	PTE - 17056	20/01/2026 11:48	20/01/2026 15:50	Meio ambiente - Árvore ou Vegetação	1
19630866	1	PRRU - 15241	20/01/2026 11:50	20/01/2026 16:00	Não classificada	41
19634359	1	SGS - 16331	20/01/2026 11:50	20/01/2026 17:44	Meio ambiente - Vento	1
19630868	1	AOR - 15102	20/01/2026 11:55	20/01/2026 15:52	Meio ambiente - Descarga Atmosférica	1
19630522	1	MCDD - 15280	20/01/2026 11:51	20/01/2026 15:04	Meio ambiente - Árvore ou Vegetação	1
19631029	1	UHTM - 15182	20/01/2026 12:05	20/01/2026 15:00	Meio ambiente - Vento	1
19631029	2	UHTM - 15182	20/01/2026 12:05	20/01/2026 15:00	Meio ambiente - Vento	32
19631029	3	UHTM - 15182	20/01/2026 12:05	20/01/2026 15:00	Meio ambiente - Vento	1
19631029	4	UHTM - 15182	20/01/2026 12:05	20/01/2026 15:00	Meio ambiente - Vento	6
19631029	5	UHTM - 15182	20/01/2026 12:05	20/01/2026 15:09	Meio ambiente - Vento	3
19631029	6	UHTM - 15182	20/01/2026 12:05	20/01/2026 15:09	Meio ambiente - Vento	162
19631029	7	UHTM - 15182	20/01/2026 12:05	20/01/2026 15:09	Meio ambiente - Vento	22
19631029	8	UHTM - 15182	20/01/2026 12:05	20/01/2026 15:09	Meio ambiente - Vento	10
19632097	1	PTE - 17056	20/01/2026 11:54	20/01/2026 22:10	Meio ambiente - Vento	11
19630948	1	PTHD - 15234	20/01/2026 11:54	20/01/2026 16:09	Meio ambiente - Árvore ou Vegetação	6
19630870	1	CRM - 17026	20/01/2026 08:02	20/01/2026 16:24	Meio ambiente - Árvore ou Vegetação	6
19633139	1	UNIT - 17083	20/01/2026 11:56	21/01/2026 11:07	Meio ambiente - Descarga Atmosférica	1
19630607	1	ANAD - 15101	20/01/2026 11:57	20/01/2026 15:19	Meio ambiente - Árvore ou Vegetação	5
19629991	1	MCLQ - 17040	20/01/2026 06:15	20/01/2026 13:15	Meio ambiente - Árvore ou Vegetação	1
19629991	2	MCLQ - 17040	20/01/2026 06:15	20/01/2026 13:15	Meio ambiente - Árvore ou Vegetação	6
19630523	1	PTUU - 15229	20/01/2026 11:59	20/01/2026 14:55	Meio ambiente - Descarga Atmosférica	1
19630719	1	PZLU - 17050	20/01/2026 08:20	20/01/2026 15:13	Meio ambiente - Árvore ou Vegetação	2
19714750	1	CITU - 17022	20/01/2026 12:00	21/01/2026 10:27	Meio ambiente - Descarga Atmosférica	14
19629855	1	LNT - 17035	20/01/2026 12:03	20/01/2026 12:55	Não classificada	1
19629855	2	LNT - 17035	20/01/2026 12:03	20/01/2026 12:55	Não classificada	1
19629855	3	LNT - 17035	20/01/2026 12:03	20/01/2026 12:55	Não classificada	1
19629855	4	LNT - 17035	20/01/2026 12:03	20/01/2026 12:55	Não classificada	3
19629855	5	LNT - 17035	20/01/2026 12:03	20/01/2026 12:55	Não classificada	205
19629855	6	LNT - 17035	20/01/2026 12:03	20/01/2026 12:55	Não classificada	151
19629855	7	LNT - 17035	20/01/2026 12:03	20/01/2026 12:55	Não classificada	81
19629855	8	LNT - 17035	20/01/2026 12:03	20/01/2026 12:55	Não classificada	1239
19629855	9	LNT - 17035	20/01/2026 12:03	20/01/2026 12:55	Não classificada	440
19631081	1	BETT - 16265	20/01/2026 12:12	20/01/2026 12:36	Meio ambiente - Vento	371
19631081	2	BETT - 16265	20/01/2026 12:12	20/01/2026 16:35	Meio ambiente - Vento	890
19631031	1	JUAU - 17036	20/01/2026 11:37	20/01/2026 14:49	Meio ambiente - Vento	3
19630869	1	SLAD - 16334	20/01/2026 12:03	20/01/2026 16:02	Meio ambiente - Vento	1
19630934	1	CITU - 17022	20/01/2026 08:03	20/01/2026 16:07	Meio ambiente - Descarga Atmosférica	9
19632294	1	BHAD - 16267	20/01/2026 12:12	20/01/2026 12:17	Meio ambiente - Vento	1589
19632294	1	CEMT - 16283	20/01/2026 12:12	20/01/2026 12:17	Meio ambiente - Vento	16
19632294	2	BHAD - 16267	20/01/2026 12:12	20/01/2026 14:06	Meio ambiente - Vento	2577
19632294	3	BHAD - 16267	20/01/2026 12:12	20/01/2026 14:22	Meio ambiente - Vento	405
19632294	3	CEMT - 16283	20/01/2026 12:12	20/01/2026 14:22	Meio ambiente - Vento	1663
19632294	4	BHAD - 16267	20/01/2026 12:12	20/01/2026 19:40	Meio ambiente - Vento	100
19632294	5	BHAD - 16267	20/01/2026 12:12	20/01/2026 19:53	Meio ambiente - Vento	83
19632294	5	CEMT - 16283	20/01/2026 12:12	20/01/2026 19:53	Meio ambiente - Vento	1

19630073	1	CETU - 15149	20/01/2026 12:06	20/01/2026 13:34	Não classificada	116
19630010	1	RBST - 15225	20/01/2026 12:09	20/01/2026 13:17	Meio ambiente - Vento	94
19630717	1	PIUD - 17054	20/01/2026 12:10	20/01/2026 15:22	Meio ambiente - Árvore ou Vegetação	2
19673722	1	BHJT - 15126	20/01/2026 12:13	20/01/2026 13:52	Meio ambiente - Vento	336
19630243	1	CRF - 15355	20/01/2026 12:16	20/01/2026 14:11	Meio ambiente - Vento	7
19723057	1	MZL - 15263	20/01/2026 06:01	20/01/2026 12:50	Meio ambiente - Descarga Atmosférica	70
19630179	1	IJAU - 17061	20/01/2026 10:39	20/01/2026 14:26	Meio ambiente - Árvore ou Vegetação	185
19630531	1	GVSD - 17070	20/01/2026 12:18	20/01/2026 14:55	Meio ambiente - Descarga Atmosférica	5
19630720	1	TTD - 15192	20/01/2026 12:18	20/01/2026 15:24	Meio ambiente - Árvore ou Vegetação	2
19630804	1	BMO - 15135	20/01/2026 12:18	20/01/2026 15:44	Não classificada	3
19630532	1	CRL - 15354	20/01/2026 12:19	20/01/2026 15:06	Meio ambiente - Descarga Atmosférica	2
19636511	1	PTUU - 15229	20/01/2026 12:20	22/01/2026 09:58	Meio ambiente - Descarga Atmosférica	1
19630463	1	BRL - 15140	20/01/2026 12:21	20/01/2026 14:51	Não classificada	1
19711823	1	BETQ - 16266	20/01/2026 09:38	20/01/2026 19:34	Meio ambiente - Descarga Atmosférica	406
19711824	1	BETQ - 16266	20/01/2026 17:20	20/01/2026 19:34	Meio ambiente - Descarga Atmosférica	930
19633856	1	GHE - 17029	20/01/2026 09:08	20/01/2026 13:42	Meio ambiente - Vento	9
19633857	1	GHE - 17029	20/01/2026 09:08	20/01/2026 13:42	Meio ambiente - Vento	1
19633857	2	GHE - 17029	20/01/2026 09:08	21/01/2026 13:00	Meio ambiente - Vento	1
19633858	1	GHE - 17029	21/01/2026 10:00	21/01/2026 13:00	Meio ambiente - Vento	10
19630806	1	TCSU - 15196	20/01/2026 12:23	20/01/2026 15:46	Não classificada	1
19630805	1	CRM - 17026	20/01/2026 12:22	20/01/2026 15:41	Meio ambiente - Descarga Atmosférica	41
19631960	1	PEB - 15249	20/01/2026 11:15	20/01/2026 17:45	Meio ambiente - Vento	4
19631961	1	PEB - 15249	20/01/2026 11:15	20/01/2026 17:45	Meio ambiente - Vento	111
19631998	1	NES - 17043	20/01/2026 06:45	20/01/2026 16:40	Meio ambiente - Árvore ou Vegetação	2
19630315	1	LBD - 16305	20/01/2026 12:24	20/01/2026 14:30	Não classificada	4
19630177	1	PPS - 16315	20/01/2026 12:25	20/01/2026 14:01	Meio ambiente - Vento	35
19629908	1	SLN - 15206	20/01/2026 12:26	20/01/2026 12:44	Meio ambiente - Descarga Atmosférica	1
19630792	1	UHGF - 15191	20/01/2026 11:01	20/01/2026 15:41	Meio ambiente - Descarga Atmosférica	8
19633140	1	BRL - 15140	20/01/2026 12:30	21/01/2026 11:14	Não classificada	1
19631281	1	SEG - 17068	20/01/2026 12:30	20/01/2026 17:32	Meio ambiente - Descarga Atmosférica	42
19632133	1	MCLQ - 17040	20/01/2026 12:32	20/01/2026 22:19	Meio ambiente - Descarga Atmosférica	1
19632133	2	MCLQ - 17040	20/01/2026 12:32	20/01/2026 22:19	Meio ambiente - Descarga Atmosférica	6
19631740	1	AOR - 15102	20/01/2026 12:33	20/01/2026 19:59	Meio ambiente - Descarga Atmosférica	1
19635485	1	CUVD - 15349	20/01/2026 08:55	21/01/2026 15:15	Meio ambiente - Descarga Atmosférica	10
19630612	1	MDI - 16307	20/01/2026 08:21	20/01/2026 15:36	Meio ambiente - Árvore ou Vegetação	1
19630534	1	GVSD - 17070	20/01/2026 12:36	20/01/2026 14:55	Não classificada	8
19684149	1	BHPM - 16275	20/01/2026 12:35	20/01/2026 14:29	Meio ambiente - Vento	2
19684149	1	RBST - 15225	20/01/2026 12:35	20/01/2026 14:29	Meio ambiente - Vento	346
19631850	1	JNUQ - 17038	20/01/2026 12:37	20/01/2026 20:46	Meio ambiente - Descarga Atmosférica	5
19631033	1	BDM - 15113	20/01/2026 12:39	20/01/2026 16:23	Meio ambiente - Vento	2
19630808	1	CITU - 17022	20/01/2026 12:39	20/01/2026 15:49	Meio ambiente - Descarga Atmosférica	1
19741784	1	ITDD - 16294	20/01/2026 12:41	20/01/2026 15:02	Meio ambiente - Vento	347
19631685	1	TOTU - 17072	20/01/2026 12:42	20/01/2026 19:36	Meio ambiente - Descarga Atmosférica	1
19630956	1	CMD - 15158	20/01/2026 12:42	20/01/2026 16:09	Meio ambiente - Descarga Atmosférica	3
19631589	1	PDP - 15646	20/01/2026 12:42	20/01/2026 18:57	Meio ambiente - Árvore ou Vegetação	3
19630875	1	BHS - 17014	20/01/2026 12:43	20/01/2026 15:54	Meio ambiente - Vento	2
19630318	1	PTE - 17056	20/01/2026 12:46	20/01/2026 14:29	Meio ambiente - Árvore ou Vegetação	1
19653916	1	JDN - 16298	20/01/2026 12:46	27/01/2026 11:56	Não classificada	1
19673632	1	NOG - 15650	20/01/2026 12:48	20/01/2026 15:24	Meio ambiente - Descarga Atmosférica	3
19673632	1	SLUU - 16326	20/01/2026 12:48	20/01/2026 15:24	Meio ambiente - Descarga Atmosférica	262
19653917	1	JDN - 16298	20/01/2026 12:50	27/01/2026 12:07	Não classificada	1
19636512	1	YAN - 15165	20/01/2026 12:50	22/01/2026 10:02	Meio ambiente - Descarga Atmosférica	4
19630880	1	ACSU - 15094	20/01/2026 13:00	20/01/2026 16:02	Meio ambiente - Árvore ou Vegetação	3
19630810	1	PSAD - 15237	20/01/2026 12:54	20/01/2026 15:43	Meio ambiente - Vento	3
19631151	1	SER - 16332	20/01/2026 12:57	20/01/2026 17:08	Meio ambiente - Descarga Atmosférica	2

19630812	1	SEG - 17068	20/01/2026 13:00	20/01/2026 15:39	Meio ambiente - Descarga Atmosférica	1
19631086	1	BRDD - 17067	20/01/2026 13:03	20/01/2026 16:45	Meio ambiente - Descarga Atmosférica	1
19631457	1	ELMU - 17088	20/01/2026 13:03	20/01/2026 18:17	Meio ambiente - Árvore ou Vegetação	1
19686531	1	CTR - 15351	20/01/2026 09:38	21/01/2026 16:00	Meio ambiente - Árvore ou Vegetação	3
19686532	1	CTR - 15351	20/01/2026 09:38	21/01/2026 16:00	Meio ambiente - Árvore ou Vegetação	5
19686532	2	CTR - 15351	20/01/2026 09:38	21/01/2026 16:00	Meio ambiente - Árvore ou Vegetação	2
19630250	1	TCSO - 16336	20/01/2026 13:05	20/01/2026 14:07	Meio ambiente - Descarga Atmosférica	1
19630322	1	AFNU - 17015	20/01/2026 13:05	20/01/2026 14:21	Meio ambiente - Vento	1
19630391	1	PYN - 15228	20/01/2026 13:06	20/01/2026 14:34	Não classificada	43
19631712	1	PSAU - 16323	20/01/2026 13:08	20/01/2026 19:53	Meio ambiente - Vento	1
19632194	1	NLAU - 17047	20/01/2026 10:59	20/01/2026 13:42	Meio ambiente - Árvore ou Vegetação	8
19632195	1	NLAU - 17047	20/01/2026 17:20	20/01/2026 17:41	Meio ambiente - Árvore ou Vegetação	87
19632195	2	NLAU - 17047	20/01/2026 17:20	20/01/2026 20:30	Meio ambiente - Árvore ou Vegetação	39
19640537	1	MNVD - 15272	20/01/2026 08:14	20/01/2026 16:24	Meio ambiente - Árvore ou Vegetação	31
19640537	2	MNVD - 15272	20/01/2026 08:14	23/01/2026 13:08	Meio ambiente - Árvore ou Vegetação	3
19630813	1	RPR - 16325	20/01/2026 13:11	20/01/2026 15:30	Meio ambiente - Descarga Atmosférica	2
19630943	1	NLAQ - 17046	20/01/2026 10:51	20/01/2026 16:18	Meio ambiente - Árvore ou Vegetação	7
19630541	1	YAN - 15165	20/01/2026 13:14	20/01/2026 14:57	Meio ambiente - Descarga Atmosférica	93
19635199	1	BCV - 17013	20/01/2026 13:19	21/01/2026 18:33	Meio ambiente - Descarga Atmosférica	1
19631037	1	MAL - 15281	20/01/2026 13:18	20/01/2026 16:24	Meio ambiente - Vento	1
19630625	1	LNT - 17035	20/01/2026 13:18	20/01/2026 15:10	Meio ambiente - Descarga Atmosférica	2
19631481	1	CUVD - 15349	20/01/2026 13:19	20/01/2026 18:22	Meio ambiente - Descarga Atmosférica	5
19631619	1	CETU - 15149	20/01/2026 13:19	20/01/2026 19:10	Meio ambiente - Árvore ou Vegetação	4
19632743	1	JNUT - 17066	20/01/2026 12:15	21/01/2026 09:43	Meio ambiente - Árvore ou Vegetação	1
19630961	1	MUZD - 17044	20/01/2026 13:23	20/01/2026 16:15	Não classificada	69
19630473	1	GVSD - 17070	20/01/2026 10:14	20/01/2026 15:19	Meio ambiente - Árvore ou Vegetação	12
19630626	2	SLN - 15206	20/01/2026 13:25	20/01/2026 15:21	Meio ambiente - Descarga Atmosférica	16
19630762	1	SRS - 17060	19/01/2026 16:56	20/01/2026 15:43	Meio ambiente - Vento	9
19630883	1	GVSD - 17070	20/01/2026 13:26	20/01/2026 16:01	Meio ambiente - Descarga Atmosférica	2
19631741	1	SFIQ - 17065	20/01/2026 13:27	20/01/2026 19:57	Meio ambiente - Descarga Atmosférica	1
19630471	1	BOED - 15137	20/01/2026 13:27	20/01/2026 14:49	Não classificada	13
19630786	1	MNVD - 15272	20/01/2026 10:01	20/01/2026 15:50	Meio ambiente - Árvore ou Vegetação	5
19630786	2	MNVD - 15272	20/01/2026 10:01	20/01/2026 15:50	Meio ambiente - Árvore ou Vegetação	2
19631016	1	PDP - 15646	20/01/2026 09:33	20/01/2026 16:32	Meio ambiente - Descarga Atmosférica	12
19631229	1	VG AU - 17089	20/01/2026 13:29	20/01/2026 17:18	Meio ambiente - Árvore ou Vegetação	41
19631367	1	MNVD - 15272	20/01/2026 13:33	20/01/2026 17:52	Meio ambiente - Árvore ou Vegetação	1
19632283	1	MCLQ - 17040	20/01/2026 13:32	20/01/2026 23:17	Meio ambiente - Descarga Atmosférica	2
19742310	1	GVSD - 17070	20/01/2026 13:34	20/01/2026 15:31	Não classificada	183
19630962	1	SNS - 15202	20/01/2026 13:34	20/01/2026 16:16	Meio ambiente - Descarga Atmosférica	3
19632370	1	PEB - 15249	20/01/2026 13:38	21/01/2026 01:40	Meio ambiente - Árvore ou Vegetação	2
19633330	1	MAGU - 15282	20/01/2026 13:37	21/01/2026 11:58	Meio ambiente - Árvore ou Vegetação	17
19694341	1	SLUD - 16327	20/01/2026 13:48	20/01/2026 14:36	Meio ambiente - Vento	2249
19694341	3	BHPM - 16275	20/01/2026 13:48	20/01/2026 14:50	Meio ambiente - Vento	25
19694341	3	SLUD - 16327	20/01/2026 13:48	20/01/2026 14:50	Meio ambiente - Vento	2674
19694341	4	SLUD - 16327	20/01/2026 13:48	21/01/2026 02:39	Meio ambiente - Vento	238
19694341	5	SLUD - 16327	20/01/2026 13:48	21/01/2026 04:28	Meio ambiente - Vento	25
19630211	1	CRM - 17026	20/01/2026 02:28	20/01/2026 14:06	Meio ambiente - Descarga Atmosférica	34
19630542	1	SNS - 15202	20/01/2026 13:40	20/01/2026 15:04	Meio ambiente - Árvore ou Vegetação	1
19631590	1	PIUD - 17054	20/01/2026 13:42	20/01/2026 19:05	Meio ambiente - Árvore ou Vegetação	1
19631483	1	GVSD - 17070	20/01/2026 13:43	20/01/2026 18:30	Meio ambiente - Vento	12
19631088	1	BCV - 17013	20/01/2026 13:43	20/01/2026 16:40	Meio ambiente - Descarga Atmosférica	1
19634539	1	SER - 16332	20/01/2026 08:27	20/01/2026 14:46	Meio ambiente - Descarga Atmosférica	37
19634539	2	SER - 16332	20/01/2026 08:27	20/01/2026 15:35	Meio ambiente - Descarga Atmosférica	42
19634540	1	SER - 16332	20/01/2026 15:46	21/01/2026 13:15	Meio ambiente - Descarga Atmosférica	1
19631964	1	PEB - 15249	20/01/2026 13:46	20/01/2026 21:28	Meio ambiente - Árvore ou Vegetação	1

19630246	1	JUAU - 17036	20/01/2026 12:38	20/01/2026 14:16	Não classificada	2
19630246	2	JUAU - 17036	20/01/2026 12:38	20/01/2026 14:16	Não classificada	4
19631412	1	IGPU - 16290	20/01/2026 13:48	20/01/2026 18:12	Meio ambiente - Árvore ou Vegetação	16
19631486	1	IOM - 15315	20/01/2026 13:58	20/01/2026 18:32	Meio ambiente - Árvore ou Vegetação	47
19631552	1	PSAU - 16323	20/01/2026 13:50	20/01/2026 18:55	Meio ambiente - Vento	1
19630966	1	CCHU - 15145	20/01/2026 09:42	20/01/2026 16:24	Meio ambiente - Árvore ou Vegetação	1
19630967	1	CCHU - 15145	20/01/2026 14:30	20/01/2026 16:24	Meio ambiente - Árvore ou Vegetação	8
19630630	1	SRS - 17060	20/01/2026 13:54	20/01/2026 15:19	Meio ambiente - Descarga Atmosférica	2
19632033	1	PSP - 15233	20/01/2026 07:06	20/01/2026 16:02	Meio ambiente - Vento	73
19632033	2	PSP - 15233	20/01/2026 07:06	20/01/2026 21:25	Meio ambiente - Vento	169
19632033	3	PSP - 15233	20/01/2026 07:06	20/01/2026 21:25	Meio ambiente - Vento	31
19632034	1	PSP - 15233	20/01/2026 17:30	20/01/2026 21:25	Meio ambiente - Vento	73
19630394	1	MCLD - 15278	20/01/2026 13:55	20/01/2026 14:38	Meio ambiente - Descarga Atmosférica	4
19631487	1	IOM - 15315	20/01/2026 13:59	20/01/2026 18:23	Não classificada	89
19631823	1	MAL - 15281	20/01/2026 14:01	20/01/2026 20:39	Meio ambiente - Vento	3
19630843	1	PLOT - 16319	20/01/2026 08:36	20/01/2026 16:04	Meio ambiente - Vento	2
19736993	1	ITDD - 16294	20/01/2026 14:11	20/01/2026 15:12	Meio ambiente - Árvore ou Vegetação	1901
19736993	2	ITDD - 16294	20/01/2026 14:11	20/01/2026 16:53	Meio ambiente - Árvore ou Vegetação	3
19736993	3	ITDD - 16294	20/01/2026 14:11	20/01/2026 16:53	Meio ambiente - Árvore ou Vegetação	44
19736993	4	ITDD - 16294	20/01/2026 14:11	20/01/2026 16:53	Meio ambiente - Árvore ou Vegetação	51
19736993	5	ITDD - 16294	20/01/2026 14:11	20/01/2026 16:53	Meio ambiente - Árvore ou Vegetação	4
19736993	6	ITDD - 16294	20/01/2026 14:11	20/01/2026 16:53	Meio ambiente - Árvore ou Vegetação	468
19736993	7	ITDD - 16294	20/01/2026 14:11	20/01/2026 22:05	Meio ambiente - Árvore ou Vegetação	6
19736993	8	ITDD - 16294	20/01/2026 14:11	21/01/2026 14:00	Meio ambiente - Árvore ou Vegetação	4
19631742	1	JNUQ - 17038	20/01/2026 14:11	20/01/2026 20:00	Meio ambiente - Árvore ou Vegetação	3
19631091	1	OLV - 15255	20/01/2026 14:06	20/01/2026 16:37	Não classificada	1
19630448	1	GVST - 15333	20/01/2026 09:56	20/01/2026 14:48	Meio ambiente - Descarga Atmosférica	3
19630448	2	GVST - 15333	20/01/2026 09:56	20/01/2026 14:48	Meio ambiente - Descarga Atmosférica	4
19643704	1	YAN - 15165	20/01/2026 14:07	24/01/2026 12:29	Meio ambiente - Vento	2
19631714	1	BCV - 17013	20/01/2026 14:08	20/01/2026 19:49	Meio ambiente - Descarga Atmosférica	2
19633237	1	PDP - 15646	20/01/2026 14:08	21/01/2026 11:30	Meio ambiente - Vento	11
19630969	1	MTZ - 15267	20/01/2026 14:09	20/01/2026 16:07	Meio ambiente - Árvore ou Vegetação	98
19630970	1	JNUT - 17066	20/01/2026 14:10	20/01/2026 16:17	Meio ambiente - Árvore ou Vegetação	3
19630822	1	BETC - 15115	20/01/2026 14:10	20/01/2026 15:47	Meio ambiente - Descarga Atmosférica	25
19631334	1	AUIU - 15647	20/01/2026 14:09	20/01/2026 17:41	Meio ambiente - Descarga Atmosférica	1
19635200	1	IJAU - 17061	20/01/2026 10:55	21/01/2026 15:15	Meio ambiente - Árvore ou Vegetação	6
19630823	1	CRF - 15355	20/01/2026 14:12	20/01/2026 15:41	Não classificada	5
19632373	1	PPS - 16315	20/01/2026 14:13	21/01/2026 01:54	Meio ambiente - Vento	1
19631656	1	JUAU - 17036	20/01/2026 14:13	20/01/2026 19:22	Meio ambiente - Descarga Atmosférica	1
19631542	1	SFIQ - 17065	19/01/2026 20:21	20/01/2026 18:53	Meio ambiente - Vento	7
19630824	1	JNUQ - 17038	20/01/2026 14:14	20/01/2026 15:43	Meio ambiente - Vento	42
19631117	1	OUF - 15253	20/01/2026 14:16	20/01/2026 16:46	Meio ambiente - Árvore ou Vegetação	10
19630972	1	UHSG - 15183	20/01/2026 14:15	20/01/2026 16:18	Meio ambiente - Descarga Atmosférica	1
19633678	1	LBD - 16305	20/01/2026 14:15	21/01/2026 13:32	Meio ambiente - Vento	1
19631490	1	BCV - 17013	20/01/2026 14:23	20/01/2026 16:29	Não classificada	548
19631490	1	CITU - 17022	20/01/2026 14:23	20/01/2026 16:29	Não classificada	1
19631490	2	BCV - 17013	20/01/2026 14:23	20/01/2026 18:51	Não classificada	35
19631491	1	BCV - 17013	20/01/2026 16:29	20/01/2026 18:51	Não classificada	548
19631491	1	CITU - 17022	20/01/2026 16:29	20/01/2026 18:51	Não classificada	1
19635351	1	UNIT - 17083	20/01/2026 07:28	20/01/2026 18:16	Não classificada	33
19635351	2	UNIT - 17083	20/01/2026 07:28	20/01/2026 18:16	Não classificada	1
19635351	3	UNIT - 17083	20/01/2026 07:28	21/01/2026 09:50	Não classificada	6
19635351	4	UNIT - 17083	20/01/2026 07:28	21/01/2026 10:22	Não classificada	8
19635351	5	UNIT - 17083	20/01/2026 07:28	21/01/2026 16:43	Não classificada	7
19635354	1	UNIT - 17083	21/01/2026 12:49	21/01/2026 13:49	Não classificada	29

19635354	2	UNIT - 17083	21/01/2026 12:49	21/01/2026 13:49	Não classificada	1
19635354	3	UNIT - 17083	21/01/2026 12:49	21/01/2026 16:18	Não classificada	3
19635354	4	UNIT - 17083	21/01/2026 12:49	21/01/2026 17:06	Não classificada	1
19633390	1	FCS - 15340	20/01/2026 14:18	21/01/2026 12:18	Meio ambiente - Descarga Atmosférica	3
19632744	1	GVSD - 17070	20/01/2026 14:19	21/01/2026 09:25	Meio ambiente - Vento	2
19632744	2	GVSD - 17070	20/01/2026 14:19	21/01/2026 09:25	Meio ambiente - Vento	3
19632744	3	GVSD - 17070	20/01/2026 14:19	21/01/2026 09:25	Meio ambiente - Vento	1
19682431	1	ITDD - 16294	20/01/2026 06:11	20/01/2026 14:31	Meio ambiente - Vento	162
19682431	1	MFED - 15276	20/01/2026 06:11	20/01/2026 14:31	Meio ambiente - Vento	5
19682431	2	ITDD - 16294	20/01/2026 06:11	20/01/2026 14:31	Meio ambiente - Vento	39
19682432	1	ITDD - 16294	20/01/2026 14:31	21/01/2026 11:43	Meio ambiente - Vento	4
19631622	1	SLAU - 17071	20/01/2026 14:20	20/01/2026 19:15	Meio ambiente - Descarga Atmosférica	45
19630975	1	ILIU - 16291	20/01/2026 15:01	20/01/2026 16:15	Meio ambiente - Árvore ou Vegetação	2
19631919	1	LJA - 15286	20/01/2026 14:26	20/01/2026 21:15	Meio ambiente - Vento	1
19631285	1	BMO - 15135	20/01/2026 14:28	20/01/2026 17:28	Não classificada	264
19632490	1	SLAU - 17071	20/01/2026 14:31	21/01/2026 07:53	Não classificada	4
19630548	1	UHSG - 15183	20/01/2026 14:32	20/01/2026 15:05	Meio ambiente - Vento	16
19630549	1	GVST - 15333	20/01/2026 14:55	20/01/2026 15:36	Meio ambiente - Árvore ou Vegetação	62
19631235	1	CRM - 17026	20/01/2026 14:33	20/01/2026 17:24	Meio ambiente - Descarga Atmosférica	1
19631414	1	SLN - 15206	20/01/2026 14:38	20/01/2026 17:44	Meio ambiente - Árvore ou Vegetação	1
19631591	1	RBSU - 16312	20/01/2026 15:20	20/01/2026 19:04	Meio ambiente - Vento	209
19631614	1	GVST - 15333	20/01/2026 09:56	20/01/2026 19:15	Meio ambiente - Descarga Atmosférica	1
19631337	1	BBI - 17033	20/01/2026 14:43	20/01/2026 17:48	Meio ambiente - Descarga Atmosférica	1
19631163	1	MCLD - 15278	20/01/2026 14:47	20/01/2026 17:03	Meio ambiente - Vento	4
19631689	1	SLN - 15206	20/01/2026 14:46	20/01/2026 19:42	Meio ambiente - Árvore ou Vegetação	4
19631874	1	JBT - 16295	20/01/2026 14:46	20/01/2026 20:43	Não classificada	1
19634677	1	BRL - 15140	20/01/2026 14:46	21/01/2026 16:41	Meio ambiente - Descarga Atmosférica	2
19631164	1	LJA - 15286	20/01/2026 14:48	20/01/2026 17:08	Meio ambiente - Descarga Atmosférica	1
19632198	1	ALSD - 17090	20/01/2026 13:43	20/01/2026 17:27	Não classificada	1
19632199	1	ALSD - 17090	20/01/2026 15:28	20/01/2026 17:27	Não classificada	3
19632199	2	ALSD - 17090	20/01/2026 15:28	20/01/2026 17:27	Não classificada	91
19631238	1	UHTM - 15182	20/01/2026 14:50	20/01/2026 17:15	Meio ambiente - Descarga Atmosférica	1
19631415	1	PYN - 15228	20/01/2026 14:49	20/01/2026 18:05	Meio ambiente - Descarga Atmosférica	1
19631085	1	CLHU - 17095	20/01/2026 12:57	20/01/2026 16:36	Meio ambiente - Árvore ou Vegetação	26
19630688	1	JUAU - 17036	20/01/2026 09:00	20/01/2026 15:29	Meio ambiente - Descarga Atmosférica	9
19630688	2	JUAU - 17036	20/01/2026 09:00	20/01/2026 15:29	Meio ambiente - Descarga Atmosférica	1
19723218	1	SUI - 17069	20/01/2026 14:53	20/01/2026 17:18	Meio ambiente - Descarga Atmosférica	3
19723218	2	SUI - 17069	20/01/2026 14:53	20/01/2026 17:18	Meio ambiente - Descarga Atmosférica	184
19723218	3	SUI - 17069	20/01/2026 14:53	20/01/2026 17:18	Meio ambiente - Descarga Atmosférica	3
19723218	4	SUI - 17069	20/01/2026 14:53	20/01/2026 17:18	Meio ambiente - Descarga Atmosférica	18
19634678	1	MIB - 15274	20/01/2026 16:35	21/01/2026 16:50	Meio ambiente - Árvore ou Vegetação	4
19630903	1	CAX - 15143	20/01/2026 14:55	20/01/2026 15:54	Não classificada	234
19632542	1	AFNU - 17015	20/01/2026 14:55	21/01/2026 08:13	Meio ambiente - Vento	4
19632093	1	UNIT - 17083	20/01/2026 10:48	20/01/2026 22:12	Meio ambiente - Descarga Atmosférica	1
19632299	1	CTR - 15351	20/01/2026 14:56	20/01/2026 23:46	Meio ambiente - Descarga Atmosférica	1
19630739	1	CETU - 15149	20/01/2026 14:56	20/01/2026 16:05	Não classificada	7
19631339	1	CGAU - 15150	20/01/2026 14:56	20/01/2026 17:48	Meio ambiente - Vento	396
19631048	1	PSAU - 16323	20/01/2026 15:03	20/01/2026 16:22	Meio ambiente - Vento	1
19635826	1	PTUU - 15229	20/01/2026 10:10	21/01/2026 22:43	Meio ambiente - Descarga Atmosférica	1
19633142	1	FXA - 16288	20/01/2026 15:04	21/01/2026 11:16	Meio ambiente - Descarga Atmosférica	4
19631496	1	INPD - 15316	20/01/2026 15:06	20/01/2026 18:23	Meio ambiente - Descarga Atmosférica	9
19631096	1	MAGU - 15282	20/01/2026 15:06	20/01/2026 16:35	Meio ambiente - Descarga Atmosférica	11
19631262	1	UHST - 16261	20/01/2026 08:33	20/01/2026 17:33	Meio ambiente - Vento	12
19673881	1	PLOT - 16319	20/01/2026 15:58	20/01/2026 16:28	Meio ambiente - Árvore ou Vegetação	643
19673884	1	PLOT - 16319	20/01/2026 16:25	20/01/2026 16:39	Meio ambiente - Árvore ou Vegetação	1

19673884	2	PLOT - 16319	20/01/2026 16:25	20/01/2026 16:39	Meio ambiente - Árvore ou Vegetação	511
19633765	1	CSAU - 17020	20/01/2026 09:23	21/01/2026 13:10	Meio ambiente - Vento	3
19632686	1	GVSD - 17070	20/01/2026 11:35	20/01/2026 16:35	Não classificada	4
19680107	1	RSP - 15220	20/01/2026 12:16	20/01/2026 16:27	Meio ambiente - Vento	84
19680107	2	RSP - 15220	20/01/2026 12:16	20/01/2026 16:27	Meio ambiente - Vento	1
19680107	3	RSP - 15220	20/01/2026 12:16	20/01/2026 16:37	Meio ambiente - Vento	6
19680107	4	RSP - 15220	20/01/2026 12:16	20/01/2026 17:05	Meio ambiente - Vento	917
19680107	6	RSP - 15220	20/01/2026 12:16	20/01/2026 19:07	Meio ambiente - Vento	870
19631556	1	SLAU - 17071	20/01/2026 15:19	20/01/2026 18:44	Não classificada	1
19631052	1	SFIQ - 17065	20/01/2026 15:18	20/01/2026 16:28	Meio ambiente - Árvore ou Vegetação	1
19632002	1	JBT - 16295	20/01/2026 15:26	20/01/2026 20:00	Meio ambiente - Árvore ou Vegetação	2
19632002	2	JBT - 16295	20/01/2026 15:26	20/01/2026 20:00	Meio ambiente - Árvore ou Vegetação	24
19632002	3	JBT - 16295	20/01/2026 15:26	20/01/2026 20:00	Meio ambiente - Árvore ou Vegetação	3
19632002	4	JBT - 16295	20/01/2026 15:26	20/01/2026 20:00	Meio ambiente - Árvore ou Vegetação	325
19631071	1	BRDD - 17067	20/01/2026 09:15	20/01/2026 16:40	Não classificada	1
19631499	1	BHS - 17014	20/01/2026 15:21	20/01/2026 18:17	Meio ambiente - Vento	4
19630815	1	PTHD - 15234	20/01/2026 13:51	20/01/2026 15:49	Meio ambiente - Árvore ou Vegetação	114
19630815	2	PTHD - 15234	20/01/2026 13:51	20/01/2026 15:49	Meio ambiente - Árvore ou Vegetação	52
19632975	1	CMH - 17021	20/01/2026 15:23	21/01/2026 10:30	Não classificada	1
19632203	1	ITDD - 16294	20/01/2026 15:36	20/01/2026 15:59	Meio ambiente - Árvore ou Vegetação	5
19632203	2	ITDD - 16294	20/01/2026 15:36	20/01/2026 16:37	Meio ambiente - Árvore ou Vegetação	27
19631374	1	PSAU - 16323	20/01/2026 12:10	20/01/2026 18:21	Meio ambiente - Vento	7
19631013	1	UHMM - 15189	20/01/2026 08:37	20/01/2026 16:23	Não classificada	4
19632038	1	ILIU - 16291	20/01/2026 15:24	20/01/2026 21:46	Meio ambiente - Vento	11
19632745	1	AUIU - 15647	20/01/2026 15:25	21/01/2026 09:23	Meio ambiente - Árvore ou Vegetação	4
19632204	1	MCLQ - 17040	20/01/2026 12:22	20/01/2026 21:24	Meio ambiente - Vento	51
19632204	2	MCLQ - 17040	20/01/2026 12:22	20/01/2026 21:24	Meio ambiente - Vento	52
19632204	3	MCLQ - 17040	20/01/2026 12:22	20/01/2026 21:24	Meio ambiente - Vento	70
19632204	4	MCLQ - 17040	20/01/2026 12:22	20/01/2026 21:24	Meio ambiente - Vento	4
19631028	1	GVST - 15333	20/01/2026 11:19	20/01/2026 16:30	Não classificada	57
19631028	2	GVST - 15333	20/01/2026 11:19	20/01/2026 16:30	Não classificada	18
19742290	1	JQT - 16297	20/01/2026 09:33	20/01/2026 15:51	Não classificada	106
19742290	3	JQT - 16297	20/01/2026 09:33	20/01/2026 15:51	Não classificada	1
19633143	1	SRS - 17060	20/01/2026 15:30	21/01/2026 11:16	Meio ambiente - Descarga Atmosférica	1
19631922	1	UHMM - 15182	20/01/2026 15:31	20/01/2026 21:16	Meio ambiente - Árvore ou Vegetação	1
19633045	1	ILIU - 16291	20/01/2026 15:33	21/01/2026 10:40	Meio ambiente - Vento	1
19631966	1	AUIU - 15647	20/01/2026 15:33	20/01/2026 21:26	Meio ambiente - Vento	13
19631851	1	MSO - 15269	20/01/2026 15:34	20/01/2026 20:47	Meio ambiente - Árvore ou Vegetação	2
19631375	1	GVSD - 17070	20/01/2026 15:34	20/01/2026 17:57	Meio ambiente - Vento	23
19633949	1	MAGU - 15282	20/01/2026 13:19	20/01/2026 20:11	Meio ambiente - Árvore ou Vegetação	20
19633949	2	MAGU - 15282	20/01/2026 13:19	21/01/2026 13:57	Meio ambiente - Árvore ou Vegetação	8
19631502	1	UNIT - 17083	20/01/2026 15:37	20/01/2026 18:38	Meio ambiente - Descarga Atmosférica	1
19633436	1	NES - 17043	20/01/2026 09:21	21/01/2026 12:40	Meio ambiente - Vento	9
19632071	1	SALU - 15217	20/01/2026 15:42	20/01/2026 22:02	Meio ambiente - Descarga Atmosférica	7
19631503	1	BCV - 17013	20/01/2026 15:42	20/01/2026 18:39	Meio ambiente - Árvore ou Vegetação	3
19631186	1	PRSU - 15239	20/01/2026 15:43	20/01/2026 17:11	Meio ambiente - Vento	74
19631245	1	CICM - 15151	20/01/2026 15:43	20/01/2026 17:17	Meio ambiente - Árvore ou Vegetação	43
19631245	1	CINC - 16281	20/01/2026 15:43	20/01/2026 17:17	Meio ambiente - Árvore ou Vegetação	732
19631558	1	CRM - 17026	20/01/2026 15:43	20/01/2026 18:48	Meio ambiente - Descarga Atmosférica	19
19631666	1	JQT - 16297	20/01/2026 15:47	20/01/2026 19:27	Meio ambiente - Vento	11
19630971	1	SLAU - 17071	20/01/2026 14:11	20/01/2026 16:48	Não classificada	4
19630971	2	SLAU - 17071	20/01/2026 14:11	20/01/2026 16:48	Não classificada	219
19630971	3	SLAU - 17071	20/01/2026 14:11	20/01/2026 16:48	Não classificada	1
19632072	1	CRL - 15354	20/01/2026 08:47	20/01/2026 21:15	Meio ambiente - Descarga Atmosférica	29

19632072	2	CRL - 15354	20/01/2026 08:47	20/01/2026 21:15	Meio ambiente - Descarga Atmosférica	22
19632073	1	CRL - 15354	20/01/2026 18:18	20/01/2026 20:31	Meio ambiente - Descarga Atmosférica	1
19632073	2	CRL - 15354	20/01/2026 18:18	20/01/2026 20:31	Meio ambiente - Descarga Atmosférica	53
19631072	1	PTE - 17056	20/01/2026 09:18	20/01/2026 16:39	Meio ambiente - Vento	7
19631849	1	ALSD - 17090	20/01/2026 12:30	20/01/2026 20:51	Não classificada	1
19631230	1	BRDD - 17067	20/01/2026 13:35	20/01/2026 17:22	Não classificada	1
19631420	1	UHGF - 15191	20/01/2026 15:51	20/01/2026 18:08	Meio ambiente - Vento	1
19631827	1	SUI - 17069	20/01/2026 15:52	20/01/2026 20:36	Meio ambiente - Árvore ou Vegetação	6
19631505	1	PRSU - 15239	20/01/2026 15:52	20/01/2026 18:38	Meio ambiente - Vento	7
19632462	1	BCV - 17013	20/01/2026 15:56	21/01/2026 07:38	Não classificada	1
19632208	1	PPS - 16315	20/01/2026 09:35	20/01/2026 18:38	Meio ambiente - Árvore ou Vegetação	1
19631778	1	CAQU - 15142	20/01/2026 15:59	20/01/2026 20:13	Meio ambiente - Árvore ou Vegetação	1
19631744	1	BETC - 15115	20/01/2026 16:00	20/01/2026 20:01	Meio ambiente - Vento	39
19636570	1	PTE - 17056	20/01/2026 16:02	22/01/2026 10:11	Meio ambiente - Descarga Atmosférica	10
19631779	1	TSPU - 15193	20/01/2026 16:03	20/01/2026 20:20	Não classificada	1
19631779	2	TSPU - 15193	20/01/2026 16:03	20/01/2026 20:20	Não classificada	6
19631424	1	PRSD - 16316	20/01/2026 16:03	20/01/2026 18:08	Meio ambiente - Vento	37
19632748	1	UNIT - 17083	20/01/2026 16:04	21/01/2026 09:19	Meio ambiente - Descarga Atmosférica	2
19638044	1	UNIT - 17083	20/01/2026 16:05	22/01/2026 15:58	Meio ambiente - Descarga Atmosférica	2
19631806	1	BHS - 17014	20/01/2026 16:04	20/01/2026 20:26	Meio ambiente - Vento	5
19632209	1	BETC - 15115	20/01/2026 13:31	20/01/2026 19:23	Meio ambiente - Vento	105
19631780	1	PSAU - 16323	20/01/2026 16:07	20/01/2026 20:18	Meio ambiente - Descarga Atmosférica	1
19631298	1	BRDD - 17067	20/01/2026 16:11	20/01/2026 16:49	Não classificada	166
19631299	1	BRDD - 17067	20/01/2026 16:52	20/01/2026 17:25	Não classificada	166
19631247	1	CINC - 16281	20/01/2026 16:12	20/01/2026 17:18	Não classificada	203
19632690	1	IJAU - 17061	20/01/2026 16:13	21/01/2026 09:05	Meio ambiente - Árvore ou Vegetação	8
19632041	1	AFNU - 17015	20/01/2026 16:25	20/01/2026 17:05	Não classificada	7
19715830	1	PPUD - 15242	20/01/2026 16:17	20/01/2026 16:29	Não classificada	1
19715830	2	PPUD - 15242	20/01/2026 16:17	20/01/2026 16:29	Não classificada	124
19715830	3	PPUD - 15242	20/01/2026 16:17	20/01/2026 16:29	Não classificada	62
19715830	4	PPUD - 15242	20/01/2026 16:17	20/01/2026 16:29	Não classificada	12481
19715830	5	PPUD - 15242	20/01/2026 16:17	20/01/2026 16:32	Não classificada	12
19715830	6	PPUD - 15242	20/01/2026 16:17	20/01/2026 16:32	Não classificada	937
19715830	7	PPUD - 15242	20/01/2026 16:17	20/01/2026 16:38	Não classificada	1932
19715830	8	PPUD - 15242	20/01/2026 16:17	20/01/2026 17:07	Não classificada	4
19715830	9	PPUD - 15242	20/01/2026 16:17	20/01/2026 17:07	Não classificada	110
19631249	1	BRL - 15140	20/01/2026 16:15	20/01/2026 17:14	Meio ambiente - Vento	1
19631968	1	SFIQ - 17065	20/01/2026 16:15	20/01/2026 21:29	Não classificada	18
19699971	1	SLN - 15206	20/01/2026 12:37	20/01/2026 21:36	Meio ambiente - Descarga Atmosférica	238
19699971	2	SLN - 15206	20/01/2026 12:37	21/01/2026 02:49	Meio ambiente - Descarga Atmosférica	97
19699971	3	SLN - 15206	20/01/2026 12:37	21/01/2026 09:15	Meio ambiente - Descarga Atmosférica	2
19699971	4	SLN - 15206	20/01/2026 12:37	21/01/2026 17:32	Meio ambiente - Descarga Atmosférica	26
19699972	1	SLN - 15206	20/01/2026 22:45	20/01/2026 22:53	Meio ambiente - Descarga Atmosférica	238
19699972	1	TOE - 15195	20/01/2026 22:45	20/01/2026 22:53	Meio ambiente - Descarga Atmosférica	213
19699973	1	SLN - 15206	20/01/2026 22:54	21/01/2026 02:49	Meio ambiente - Descarga Atmosférica	238
19631134	1	ITDD - 16294	20/01/2026 08:26	20/01/2026 17:04	Meio ambiente - Árvore ou Vegetação	26
19631511	1	ILIU - 16291	20/01/2026 16:17	20/01/2026 18:21	Não classificada	1
19633391	1	LBD - 16305	20/01/2026 16:19	21/01/2026 12:23	Meio ambiente - Descarga Atmosférica	1
19632604	1	SLN - 15206	20/01/2026 16:20	21/01/2026 08:48	Meio ambiente - Árvore ou Vegetação	3
19633392	1	LBD - 16305	20/01/2026 16:20	21/01/2026 12:14	Meio ambiente - Vento	5
19711839	1	LNT - 17035	20/01/2026 10:53	20/01/2026 18:10	Meio ambiente - Vento	65
19711839	2	LNT - 17035	20/01/2026 10:53	20/01/2026 18:28	Meio ambiente - Vento	38
19711839	3	LNT - 17035	20/01/2026 10:53	20/01/2026 22:48	Meio ambiente - Vento	1
19711839	4	LNT - 17035	20/01/2026 10:53	20/01/2026 22:48	Meio ambiente - Vento	1
19711839	5	LNT - 17035	20/01/2026 10:53	20/01/2026 22:48	Meio ambiente - Vento	39

19711839	6	LNT - 17035	20/01/2026 10:53	20/01/2026 22:48	Meio ambiente - Vento	31
19711839	7	LNT - 17035	20/01/2026 10:53	20/01/2026 22:48	Meio ambiente - Vento	15
19711839	9	LNT - 17035	20/01/2026 10:53	21/01/2026 00:33	Meio ambiente - Vento	5
19711839	10	LNT - 17035	20/01/2026 10:53	21/01/2026 11:09	Meio ambiente - Vento	11
19711839	11	LNT - 17035	20/01/2026 10:53	21/01/2026 11:09	Meio ambiente - Vento	34
19711839	12	LNT - 17035	20/01/2026 10:53	21/01/2026 11:09	Meio ambiente - Vento	11
19711839	13	LNT - 17035	20/01/2026 10:53	22/01/2026 14:25	Meio ambiente - Vento	52
19711841	1	LNT - 17035	21/01/2026 11:23	21/01/2026 11:59	Meio ambiente - Vento	403
19711842	1	LNT - 17035	21/01/2026 11:34	22/01/2026 14:10	Meio ambiente - Vento	11
19711842	2	LNT - 17035	21/01/2026 11:34	22/01/2026 14:10	Meio ambiente - Vento	34
19711842	3	LNT - 17035	21/01/2026 11:34	22/01/2026 14:10	Meio ambiente - Vento	11
19631250	1	AOR - 15102	20/01/2026 16:23	20/01/2026 17:21	Meio ambiente - Descarga Atmosférica	38
19631879	1	LBD - 16305	20/01/2026 16:24	20/01/2026 21:03	Meio ambiente - Descarga Atmosférica	1
19631251	1	PLOT - 16319	20/01/2026 16:24	20/01/2026 17:23	Meio ambiente - Árvore ou Vegetação	200
19632564	1	SLAU - 17071	20/01/2026 16:24	21/01/2026 08:34	Meio ambiente - Vento	1
19632742	2	LNT - 17035	20/01/2026 13:08	21/01/2026 09:31	Não classificada	38
19631382	1	AOR - 15102	20/01/2026 12:40	20/01/2026 18:19	Meio ambiente - Descarga Atmosférica	15
19631382	2	AOR - 15102	20/01/2026 12:40	20/01/2026 18:19	Meio ambiente - Descarga Atmosférica	15
19631969	1	IAD - 15331	20/01/2026 16:26	20/01/2026 21:28	Não classificada	1
19634679	1	PSAU - 16323	20/01/2026 16:26	21/01/2026 16:21	Meio ambiente - Descarga Atmosférica	2
19631541	1	ITDD - 16294	19/01/2026 16:33	20/01/2026 18:50	Não classificada	23
19631786	1	UNIT - 17083	20/01/2026 16:27	20/01/2026 20:15	Meio ambiente - Descarga Atmosférica	1
19631786	2	UNIT - 17083	20/01/2026 16:27	20/01/2026 20:15	Meio ambiente - Descarga Atmosférica	2
19631786	3	UNIT - 17083	20/01/2026 16:27	20/01/2026 20:15	Meio ambiente - Descarga Atmosférica	45
19631880	1	CISL - 16282	20/01/2026 16:27	20/01/2026 20:56	Meio ambiente - Vento	4
19631217	1	UNIT - 17083	20/01/2026 09:45	20/01/2026 17:25	Meio ambiente - Descarga Atmosférica	82
19631429	1	PRRU - 15241	20/01/2026 16:29	20/01/2026 18:12	Não classificada	1
19631881	1	ILIU - 16291	20/01/2026 16:31	20/01/2026 20:56	Meio ambiente - Vento	8
19631600	1	IGPU - 16290	20/01/2026 16:31	20/01/2026 18:59	Meio ambiente - Vento	1
19631513	1	ACSU - 15094	20/01/2026 16:32	20/01/2026 18:30	Meio ambiente - Árvore ou Vegetação	2
19632284	1	CRM - 17026	20/01/2026 16:32	20/01/2026 23:21	Meio ambiente - Vento	1
19635102	1	PIUD - 17054	20/01/2026 07:37	21/01/2026 15:30	Meio ambiente - Árvore ou Vegetação	2
19632345	1	SGS - 16331	20/01/2026 16:35	21/01/2026 00:58	Meio ambiente - Vento	1
19632075	1	ALSD - 17090	20/01/2026 16:35	20/01/2026 21:55	Meio ambiente - Árvore ou Vegetação	1
19635738	1	PDP - 15646	20/01/2026 11:27	20/01/2026 18:26	Meio ambiente - Árvore ou Vegetação	3
19635739	1	PDP - 15646	20/01/2026 17:04	20/01/2026 18:26	Meio ambiente - Árvore ou Vegetação	14
19635739	2	PDP - 15646	20/01/2026 17:04	21/01/2026 12:51	Meio ambiente - Árvore ou Vegetação	7
19635740	1	PDP - 15646	21/01/2026 10:29	21/01/2026 12:51	Meio ambiente - Árvore ou Vegetação	17
19632302	1	CITU - 17022	20/01/2026 16:37	21/01/2026 00:21	Não classificada	10
19632302	2	CITU - 17022	20/01/2026 16:37	21/01/2026 00:21	Não classificada	2
19631970	1	GVSD - 17070	20/01/2026 16:36	20/01/2026 21:23	Meio ambiente - Descarga Atmosférica	62
19631290	1	PIUD - 17054	20/01/2026 15:27	20/01/2026 17:28	Não classificada	86
19631668	1	BHPM - 16275	20/01/2026 16:47	20/01/2026 19:59	Meio ambiente - Vento	20
19632210	1	NLAE - 16314	20/01/2026 15:12	20/01/2026 18:21	Meio ambiente - Árvore ou Vegetação	194
19631208	1	SLAU - 17071	20/01/2026 08:12	20/01/2026 17:14	Meio ambiente - Descarga Atmosférica	35
19682433	1	UHST - 16261	20/01/2026 16:41	22/01/2026 14:50	Meio ambiente - Descarga Atmosférica	1
19632366	1	CRM - 17026	20/01/2026 16:41	21/01/2026 01:29	Meio ambiente - Descarga Atmosférica	1
19634120	1	YAN - 15165	20/01/2026 16:41	21/01/2026 14:51	Meio ambiente - Descarga Atmosférica	3
19631828	1	GVSD - 17070	20/01/2026 16:41	20/01/2026 20:34	Meio ambiente - Vento	7
19636122	1	ESR - 16287	20/01/2026 16:41	21/01/2026 08:27	Meio ambiente - Descarga Atmosférica	2
19641296	1	BCV - 17013	20/01/2026 10:22	21/01/2026 19:41	Meio ambiente - Vento	4
19641296	2	BCV - 17013	20/01/2026 10:22	21/01/2026 20:19	Meio ambiente - Vento	11
19641296	3	BCV - 17013	20/01/2026 10:22	21/01/2026 20:19	Meio ambiente - Vento	1
19641296	4	BCV - 17013	20/01/2026 10:22	21/01/2026 21:08	Meio ambiente - Vento	1
19641296	5	BCV - 17013	20/01/2026 10:22	21/01/2026 21:08	Meio ambiente - Vento	6

19641296	6	BCV - 17013	20/01/2026 10:22	21/01/2026 21:08	Meio ambiente - Vento	7
19641297	4	BCV - 17013	21/01/2026 21:08	22/01/2026 14:25	Meio ambiente - Vento	3
19641297	5	BCV - 17013	21/01/2026 21:08	23/01/2026 14:25	Meio ambiente - Vento	12
19641297	6	BCV - 17013	21/01/2026 21:08	23/01/2026 14:25	Meio ambiente - Vento	1
19631718	1	PDP - 15646	20/01/2026 16:43	20/01/2026 19:47	Meio ambiente - Descarga Atmosférica	5
19632978	1	MVD - 15264	20/01/2026 16:44	21/01/2026 10:36	Meio ambiente - Descarga Atmosférica	5
19631384	1	PPUD - 15242	20/01/2026 16:45	20/01/2026 17:59	Meio ambiente - Vento	1
19631432	1	GVSD - 17070	20/01/2026 16:44	20/01/2026 18:09	Meio ambiente - Vento	4
19631519	1	BHAD - 16267	20/01/2026 16:44	20/01/2026 18:30	Meio ambiente - Vento	6
19631519	2	BHAD - 16267	20/01/2026 16:44	20/01/2026 18:30	Meio ambiente - Vento	35
19653147	1	UHTM - 15182	20/01/2026 16:45	21/01/2026 12:47	Meio ambiente - Descarga Atmosférica	1
19632295	1	ENC - 15343	20/01/2026 13:37	21/01/2026 00:11	Meio ambiente - Descarga Atmosférica	1
19632301	1	ENC - 15343	20/01/2026 15:55	20/01/2026 23:34	Meio ambiente - Descarga Atmosférica	1
19632211	1	DVLU - 17024	20/01/2026 14:04	20/01/2026 20:21	Meio ambiente - Árvore ou Vegetação	13
19631566	1	PZLU - 17050	20/01/2026 16:46	20/01/2026 18:44	Meio ambiente - Vento	1
19631521	1	ALSD - 17090	20/01/2026 16:46	20/01/2026 18:26	Meio ambiente - Descarga Atmosférica	1
19631304	1	GHE - 17029	20/01/2026 16:47	20/01/2026 17:32	Meio ambiente - Descarga Atmosférica	2
19631972	1	OLV - 15255	20/01/2026 16:50	20/01/2026 21:28	Meio ambiente - Vento	26
19633046	1	EPS - 15341	20/01/2026 16:51	21/01/2026 10:39	Meio ambiente - Árvore ou Vegetação	2
19631749	1	PTHD - 15234	20/01/2026 16:52	20/01/2026 20:04	Meio ambiente - Árvore ou Vegetação	2
19631433	1	YAN - 15165	20/01/2026 16:54	20/01/2026 18:15	Meio ambiente - Vento	1
19631719	1	CRM - 17026	20/01/2026 16:54	20/01/2026 19:53	Meio ambiente - Vento	8
19634121	1	UHTM - 15182	20/01/2026 16:57	21/01/2026 14:51	Meio ambiente - Descarga Atmosférica	1
19632491	1	LGT - 16304	20/01/2026 16:59	21/01/2026 07:55	Meio ambiente - Árvore ou Vegetação	1
19631829	1	CAX - 15143	20/01/2026 17:00	20/01/2026 20:42	Meio ambiente - Descarga Atmosférica	9
19632979	1	SFIQ - 17065	20/01/2026 17:00	21/01/2026 10:37	Não classificada	1
19632464	1	PYN - 15228	20/01/2026 17:02	21/01/2026 07:29	Meio ambiente - Vento	1
19636855	1	FCS - 15340	20/01/2026 17:03	22/01/2026 11:26	Meio ambiente - Descarga Atmosférica	1
19631355	1	PLOT - 16319	20/01/2026 17:05	20/01/2026 17:39	Não classificada	114
19631720	1	ALSD - 17090	20/01/2026 17:05	20/01/2026 19:51	Meio ambiente - Descarga Atmosférica	1
19632346	1	PRSU - 15239	20/01/2026 17:09	21/01/2026 00:53	Meio ambiente - Vento	22
19682020	1	RBST - 15225	20/01/2026 16:10	20/01/2026 17:36	Não classificada	6
19631435	1	BETT - 16265	20/01/2026 17:11	20/01/2026 18:15	Meio ambiente - Descarga Atmosférica	41
19631722	1	AUIU - 15647	20/01/2026 17:11	20/01/2026 19:49	Meio ambiente - Descarga Atmosférica	2
19631722	2	AUIU - 15647	20/01/2026 17:11	20/01/2026 19:49	Meio ambiente - Descarga Atmosférica	8
19634809	1	CMH - 17021	20/01/2026 17:12	21/01/2026 16:55	Não classificada	1
19631831	1	RBSU - 16312	20/01/2026 17:14	20/01/2026 20:39	Meio ambiente - Árvore ou Vegetação	2
19631831	2	RBSU - 16312	20/01/2026 17:14	20/01/2026 20:39	Meio ambiente - Árvore ou Vegetação	13
19631682	1	BCV - 17013	19/01/2026 19:07	20/01/2026 19:42	Meio ambiente - Vento	1
19632285	1	LGT - 16304	20/01/2026 20:04	20/01/2026 23:47	Meio ambiente - Vento	20
19633537	1	GVST - 15333	20/01/2026 17:15	21/01/2026 12:39	Meio ambiente - Descarga Atmosférica	1
19631974	1	SLAT - 15208	20/01/2026 14:17	20/01/2026 18:37	Meio ambiente - Árvore ou Vegetação	73
19631974	2	SLAT - 15208	20/01/2026 14:17	20/01/2026 18:37	Meio ambiente - Árvore ou Vegetação	1
19631789	1	BBI - 17033	20/01/2026 17:20	20/01/2026 20:19	Meio ambiente - Descarga Atmosférica	6
19631568	1	IBTM - 16341	20/01/2026 17:22	20/01/2026 18:51	Meio ambiente - Vento	275
19631694	1	GHE - 17029	20/01/2026 17:23	20/01/2026 19:42	Meio ambiente - Descarga Atmosférica	36
19631694	2	GHE - 17029	20/01/2026 17:23	20/01/2026 19:42	Meio ambiente - Descarga Atmosférica	1
19632259	1	GVSD - 17070	20/01/2026 09:54	20/01/2026 23:01	Meio ambiente - Árvore ou Vegetação	3
19632263	1	GVSD - 17070	20/01/2026 15:06	20/01/2026 23:06	Meio ambiente - Descarga Atmosférica	2
19633767	1	COJ - 15305	20/01/2026 17:28	21/01/2026 13:52	Meio ambiente - Descarga Atmosférica	5
19633480	1	PTE - 17056	20/01/2026 17:28	21/01/2026 12:41	Meio ambiente - Descarga Atmosférica	4
19632546	1	FCS - 15340	20/01/2026 17:30	21/01/2026 08:16	Meio ambiente - Descarga Atmosférica	10
19631808	1	BMO - 15135	20/01/2026 17:30	20/01/2026 20:24	Meio ambiente - Vento	264
19632286	1	CMD - 15158	20/01/2026 17:29	20/01/2026 23:20	Não classificada	3
19632303	1	PRSU - 15239	20/01/2026 17:32	21/01/2026 00:09	Meio ambiente - Vento	4

19673891	1	UNIT - 17083	20/01/2026 17:25	20/01/2026 17:41	Não classificada	417
19673891	2	UNIT - 17083	20/01/2026 17:25	20/01/2026 17:41	Não classificada	3
19673891	3	UNIT - 17083	20/01/2026 17:25	20/01/2026 17:49	Não classificada	742
19634680	1	SGS - 16331	20/01/2026 17:34	21/01/2026 00:41	Não classificada	17
19631569	1	PPUD - 15242	20/01/2026 17:34	20/01/2026 18:51	Meio ambiente - Vento	338
19632139	1	YAN - 15165	20/01/2026 17:36	20/01/2026 22:21	Meio ambiente - Descarga Atmosférica	3
19632304	1	BDM - 15113	20/01/2026 17:39	21/01/2026 00:05	Meio ambiente - Vento	1
19631387	1	CINC - 16281	20/01/2026 17:41	20/01/2026 18:33	Não classificada	221
19631571	1	JNUT - 17066	20/01/2026 17:43	20/01/2026 18:46	Não classificada	3
19631635	1	JUAU - 17036	20/01/2026 17:44	20/01/2026 19:11	Meio ambiente - Árvore ou Vegetação	5
19631855	1	COJ - 15305	20/01/2026 17:43	20/01/2026 20:51	Meio ambiente - Descarga Atmosférica	111
19632305	1	TOE - 15195	20/01/2026 17:47	20/01/2026 23:30	Meio ambiente - Vento	4
19631925	1	CLHU - 17095	20/01/2026 17:49	20/01/2026 21:14	Meio ambiente - Descarga Atmosférica	3
19632911	1	AUIU - 15647	20/01/2026 17:52	21/01/2026 10:15	Meio ambiente - Descarga Atmosférica	2
19631447	1	PPS - 16315	20/01/2026 07:14	20/01/2026 18:23	Meio ambiente - Vento	5
19631471	1	PPS - 16315	20/01/2026 08:14	20/01/2026 18:37	Meio ambiente - Vento	1
19632140	1	IBAS - 17042	20/01/2026 17:55	20/01/2026 22:19	Meio ambiente - Descarga Atmosférica	44
19632420	1	ILIU - 16291	20/01/2026 17:58	21/01/2026 07:03	Não classificada	32
19633860	1	COJ - 15305	20/01/2026 17:58	21/01/2026 14:17	Meio ambiente - Descarga Atmosférica	3
19634165	1	MCLQ - 17040	20/01/2026 17:59	21/01/2026 15:13	Meio ambiente - Vento	2
19633955	1	PDP - 15646	20/01/2026 15:35	20/01/2026 20:09	Meio ambiente - Vento	85
19633955	2	PDP - 15646	20/01/2026 15:35	20/01/2026 20:09	Meio ambiente - Vento	2
19633955	3	PDP - 15646	20/01/2026 15:35	21/01/2026 14:00	Meio ambiente - Vento	18
19633956	1	PDP - 15646	21/01/2026 13:30	21/01/2026 14:35	Meio ambiente - Vento	71
19633956	2	PDP - 15646	21/01/2026 13:30	21/01/2026 14:35	Meio ambiente - Vento	2
19632495	1	SER - 16332	20/01/2026 18:02	21/01/2026 07:43	Meio ambiente - Árvore ou Vegetação	1
19684125	1	NES - 17043	20/01/2026 18:04	20/01/2026 21:09	Meio ambiente - Vento	56
19684125	2	NES - 17043	20/01/2026 18:04	20/01/2026 21:09	Meio ambiente - Vento	36
19632565	1	UNIT - 17083	20/01/2026 18:05	21/01/2026 08:34	Meio ambiente - Descarga Atmosférica	1
19631544	1	UNIT - 17083	19/01/2026 23:25	20/01/2026 18:48	Meio ambiente - Descarga Atmosférica	3
19633288	1	LNT - 17035	20/01/2026 18:11	21/01/2026 11:55	Meio ambiente - Descarga Atmosférica	7
19632781	1	UNIT - 17083	20/01/2026 18:09	21/01/2026 09:44	Meio ambiente - Descarga Atmosférica	1
19634362	1	UNIT - 17083	20/01/2026 18:09	21/01/2026 15:24	Meio ambiente - Descarga Atmosférica	1
19631813	1	CMD - 15158	20/01/2026 18:16	20/01/2026 20:26	Meio ambiente - Descarga Atmosférica	2
19631858	1	SRT - 16329	20/01/2026 18:17	20/01/2026 20:53	Meio ambiente - Vento	1
19631730	1	BOED - 15137	20/01/2026 17:17	20/01/2026 19:39	Meio ambiente - Árvore ou Vegetação	1
19631731	1	BOED - 15137	20/01/2026 17:17	20/01/2026 19:39	Meio ambiente - Árvore ou Vegetação	21
19631857	1	BMO - 15135	20/01/2026 18:13	20/01/2026 20:48	Meio ambiente - Descarga Atmosférica	1
19632693	1	PRSD - 16316	20/01/2026 18:12	21/01/2026 09:14	Meio ambiente - Vento	16
19633393	1	SLUU - 16326	20/01/2026 18:14	21/01/2026 12:20	Não classificada	1
19634681	1	ANAD - 15101	20/01/2026 16:40	21/01/2026 14:50	Meio ambiente - Árvore ou Vegetação	22
19631756	1	MVD - 15264	20/01/2026 18:18	20/01/2026 20:04	Não classificada	5
19631793	1	BOED - 15137	20/01/2026 18:21	20/01/2026 20:15	Não classificada	106
19632643	1	BDM - 15113	20/01/2026 18:22	21/01/2026 08:55	Meio ambiente - Vento	1
19631581	1	NVC - 15655	20/01/2026 09:17	20/01/2026 18:56	Meio ambiente - Descarga Atmosférica	11
19632078	1	AFNU - 17015	20/01/2026 18:25	20/01/2026 21:56	Meio ambiente - Vento	22
19682435	1	BIIU - 17016	20/01/2026 18:25	22/01/2026 11:29	Meio ambiente - Descarga Atmosférica	2
19632751	1	BIIU - 17016	20/01/2026 18:26	21/01/2026 09:18	Meio ambiente - Descarga Atmosférica	1
19632521	1	CLHU - 17095	20/01/2026 18:27	21/01/2026 08:05	Meio ambiente - Descarga Atmosférica	2
19632347	1	NNE - 15262	20/01/2026 18:26	21/01/2026 00:59	Meio ambiente - Vento	1
19633146	1	PSP - 15233	20/01/2026 18:31	21/01/2026 11:06	Meio ambiente - Vento	5
19631795	1	MUZD - 17044	20/01/2026 18:31	20/01/2026 20:18	Meio ambiente - Vento	4
19632913	1	ITDD - 16294	20/01/2026 18:33	21/01/2026 10:16	Meio ambiente - Vento	23
19632913	2	ITDD - 16294	20/01/2026 18:33	21/01/2026 10:16	Meio ambiente - Vento	1
19631860	1	IGPD - 15324	20/01/2026 18:33	20/01/2026 20:48	Meio ambiente - Vento	28

19632009	1	BBI - 17033	20/01/2026 18:33	20/01/2026 21:41	Meio ambiente - Árvore ou Vegetação	1
19632870	1	PPS - 16315	20/01/2026 18:34	21/01/2026 10:08	Meio ambiente - Vento	5
19632870	2	PPS - 16315	20/01/2026 18:34	21/01/2026 10:08	Meio ambiente - Vento	7
19632435	1	AGF - 15098	20/01/2026 18:40	21/01/2026 07:13	Meio ambiente - Descarga Atmosférica	1
19633192	1	PTID - 17052	20/01/2026 18:42	21/01/2026 11:20	Meio ambiente - Vento	1
19641865	1	SFIQ - 17065	20/01/2026 18:45	23/01/2026 18:05	Meio ambiente - Descarga Atmosférica	1
19631973	1	BHCT - 17012	20/01/2026 17:18	20/01/2026 21:28	Meio ambiente - Árvore ou Vegetação	40
19632221	1	DVLD - 17023	20/01/2026 18:15	20/01/2026 19:06	Meio ambiente - Árvore ou Vegetação	60
19632223	1	DVLD - 17023	20/01/2026 20:15	20/01/2026 21:38	Meio ambiente - Árvore ou Vegetação	77
19642492	1	GPED - 15335	20/01/2026 19:01	20/01/2026 19:06	Meio ambiente - Descarga Atmosférica	781
19642492	2	GPED - 15335	20/01/2026 19:01	20/01/2026 19:24	Meio ambiente - Descarga Atmosférica	1039
19636023	1	MAGU - 15282	20/01/2026 19:00	20/01/2026 23:25	Meio ambiente - Vento	126
19636023	2	MAGU - 15282	20/01/2026 19:00	21/01/2026 11:10	Meio ambiente - Vento	2
19636023	4	MAGU - 15282	20/01/2026 19:00	22/01/2026 00:08	Meio ambiente - Vento	90
19636024	1	MAGU - 15282	21/01/2026 10:09	21/01/2026 10:38	Meio ambiente - Vento	126
19632914	1	CMH - 17021	20/01/2026 18:54	21/01/2026 10:13	Meio ambiente - Árvore ou Vegetação	1
19633538	1	SFIQ - 17065	20/01/2026 18:56	21/01/2026 12:51	Meio ambiente - Descarga Atmosférica	1
19636513	1	NNE - 15262	20/01/2026 18:56	22/01/2026 09:58	Meio ambiente - Vento	1
19633481	1	SUI - 17069	20/01/2026 19:06	21/01/2026 13:04	Não classificada	2
19633243	1	BDM - 15113	20/01/2026 18:57	21/01/2026 11:34	Meio ambiente - Descarga Atmosférica	3
19632271	1	NOG - 15650	20/01/2026 18:58	20/01/2026 23:07	Meio ambiente - Descarga Atmosférica	13
19632980	1	ALSD - 17090	20/01/2026 18:57	21/01/2026 10:25	Meio ambiente - Árvore ou Vegetação	4
19632980	2	ALSD - 17090	20/01/2026 18:57	21/01/2026 10:25	Meio ambiente - Árvore ou Vegetação	1
19631800	1	GVSD - 17070	20/01/2026 18:57	20/01/2026 20:08	Não classificada	22
19631852	1	TSPU - 15193	20/01/2026 15:54	20/01/2026 20:50	Meio ambiente - Vento	1
19631890	1	INPD - 15316	20/01/2026 19:00	20/01/2026 21:00	Meio ambiente - Vento	3
19632046	1	MNVD - 15272	20/01/2026 19:04	20/01/2026 21:49	Meio ambiente - Árvore ou Vegetação	9
19631935	1	CMD - 15158	20/01/2026 19:07	20/01/2026 21:13	Meio ambiente - Descarga Atmosférica	1
19636745	1	SGS - 16331	20/01/2026 19:17	20/01/2026 19:21	Não classificada	4
19636745	2	MCDD - 15280	20/01/2026 19:17	20/01/2026 19:21	Não classificada	17
19636745	2	SGS - 16331	20/01/2026 19:17	20/01/2026 19:21	Não classificada	2011
19636746	1	MCDD - 15280	20/01/2026 19:21	20/01/2026 19:25	Não classificada	17
19636746	1	SGS - 16331	20/01/2026 19:21	20/01/2026 19:25	Não classificada	1973
19636746	2	SGS - 16331	20/01/2026 19:21	20/01/2026 21:44	Não classificada	4
19636746	3	SGS - 16331	20/01/2026 19:21	20/01/2026 21:44	Não classificada	8
19636746	4	SGS - 16331	20/01/2026 19:21	21/01/2026 09:05	Não classificada	21
19636746	5	SGS - 16331	20/01/2026 19:21	21/01/2026 19:00	Não classificada	9
19632144	1	ALSD - 17090	20/01/2026 19:15	20/01/2026 22:27	Não classificada	1
19631895	1	BHAD - 16267	20/01/2026 19:16	20/01/2026 21:07	Meio ambiente - Vento	2
19631895	1	BHCL - 16271	20/01/2026 19:16	20/01/2026 21:07	Meio ambiente - Vento	36
19634123	1	TSPU - 15193	20/01/2026 19:24	21/01/2026 14:49	Meio ambiente - Descarga Atmosférica	1
19632753	1	CTR - 15351	20/01/2026 19:26	21/01/2026 09:31	Meio ambiente - Descarga Atmosférica	2
19632753	2	CTR - 15351	20/01/2026 19:26	21/01/2026 09:31	Meio ambiente - Descarga Atmosférica	1
19632233	1	OUF - 15253	20/01/2026 19:27	20/01/2026 22:30	Meio ambiente - Descarga Atmosférica	6
19632146	1	SNS - 15202	20/01/2026 19:27	20/01/2026 22:21	Meio ambiente - Descarga Atmosférica	464
19632396	1	BETD - 15116	20/01/2026 19:27	21/01/2026 05:30	Meio ambiente - Vento	66
19632823	1	JDN - 16298	20/01/2026 19:27	21/01/2026 09:49	Meio ambiente - Descarga Atmosférica	4
19632108	1	CLUU - 17025	20/01/2026 19:29	20/01/2026 22:16	Meio ambiente - Vento	2
19636709	1	PRRU - 15241	20/01/2026 19:30	22/01/2026 10:48	Meio ambiente - Descarga Atmosférica	2
19632607	1	CRL - 15354	20/01/2026 19:30	21/01/2026 08:42	Meio ambiente - Descarga Atmosférica	11
19700093	1	SFIQ - 17065	20/01/2026 16:10	20/01/2026 21:43	Meio ambiente - Vento	92
19700093	2	SFIQ - 17065	20/01/2026 16:10	21/01/2026 16:22	Meio ambiente - Vento	15
19700093	3	SFIQ - 17065	20/01/2026 16:10	21/01/2026 16:30	Meio ambiente - Vento	6
19700093	4	SFIQ - 17065	20/01/2026 16:10	21/01/2026 16:44	Meio ambiente - Vento	66
19700093	5	SFIQ - 17065	20/01/2026 16:10	21/01/2026 16:48	Meio ambiente - Vento	44

19700093	6	SFIQ - 17065	20/01/2026 16:10	21/01/2026 16:48	Meio ambiente - Vento	13
19700093	7	SFIQ - 17065	20/01/2026 16:10	21/01/2026 16:52	Meio ambiente - Vento	264
19700093	8	SFIQ - 17065	20/01/2026 16:10	21/01/2026 23:09	Meio ambiente - Vento	16
19632783	1	CSN - 15352	20/01/2026 19:34	21/01/2026 09:43	Meio ambiente - Descarga Atmosférica	1
19632004	1	SGS - 16331	20/01/2026 16:59	20/01/2026 21:38	Meio ambiente - Vento	2
19632004	2	SGS - 16331	20/01/2026 16:59	20/01/2026 21:38	Meio ambiente - Vento	245
19631833	1	BHCL - 16271	20/01/2026 19:41	20/01/2026 20:39	Meio ambiente - Vento	1
19632082	1	LABU - 15292	20/01/2026 17:24	20/01/2026 19:58	Não classificada	8
19632082	2	LABU - 15292	20/01/2026 17:24	20/01/2026 19:58	Não classificada	1
19632082	3	LABU - 15292	20/01/2026 17:24	20/01/2026 19:58	Não classificada	3
19632082	4	LABU - 15292	20/01/2026 17:24	20/01/2026 19:58	Não classificada	342
19632083	1	LABU - 15292	20/01/2026 20:51	20/01/2026 21:33	Não classificada	163
19632084	1	LABU - 15292	20/01/2026 21:07	20/01/2026 21:16	Não classificada	8
19632084	2	LABU - 15292	20/01/2026 21:07	20/01/2026 21:16	Não classificada	1
19632084	3	LABU - 15292	20/01/2026 21:07	20/01/2026 21:16	Não classificada	3
19632084	4	LABU - 15292	20/01/2026 21:07	20/01/2026 21:16	Não classificada	342
19631898	1	JUAU - 17036	20/01/2026 19:44	20/01/2026 21:02	Meio ambiente - Árvore ou Vegetação	1
19632048	1	CRL - 15354	20/01/2026 19:44	20/01/2026 21:52	Não classificada	9
19632048	2	CRL - 15354	20/01/2026 19:44	20/01/2026 21:52	Não classificada	6
19632395	1	BRL - 15140	20/01/2026 13:30	20/01/2026 21:13	Meio ambiente - Árvore ou Vegetação	22
19632395	2	BRL - 15140	20/01/2026 13:30	20/01/2026 21:13	Meio ambiente - Árvore ou Vegetação	1
19632395	3	BRL - 15140	20/01/2026 13:30	20/01/2026 23:55	Meio ambiente - Árvore ou Vegetação	67
19632395	4	BRL - 15140	20/01/2026 13:30	20/01/2026 23:55	Meio ambiente - Árvore ou Vegetação	74
19632395	5	BRL - 15140	20/01/2026 13:30	20/01/2026 23:55	Meio ambiente - Árvore ou Vegetação	38
19632874	1	INPD - 15316	20/01/2026 19:46	21/01/2026 10:03	Meio ambiente - Descarga Atmosférica	1
19632548	1	CRL - 15354	20/01/2026 19:47	21/01/2026 08:17	Meio ambiente - Descarga Atmosférica	6
19686102	1	AOR - 15102	20/01/2026 19:56	20/01/2026 21:32	Meio ambiente - Descarga Atmosférica	441
19686102	2	AOR - 15102	20/01/2026 19:56	20/01/2026 21:32	Meio ambiente - Descarga Atmosférica	1
19686102	3	AOR - 15102	20/01/2026 19:56	21/01/2026 12:51	Meio ambiente - Descarga Atmosférica	52
19686103	1	AOR - 15102	20/01/2026 21:32	20/01/2026 23:04	Meio ambiente - Descarga Atmosférica	5
19686103	2	AOR - 15102	20/01/2026 21:32	20/01/2026 23:19	Meio ambiente - Descarga Atmosférica	134
19686103	3	AOR - 15102	20/01/2026 21:32	20/01/2026 23:19	Meio ambiente - Descarga Atmosférica	1
19686103	4	AOR - 15102	20/01/2026 21:32	20/01/2026 23:54	Meio ambiente - Descarga Atmosférica	261
19686103	5	AOR - 15102	20/01/2026 21:32	21/01/2026 12:23	Meio ambiente - Descarga Atmosférica	41
19686104	1	AOR - 15102	21/01/2026 00:43	21/01/2026 12:28	Meio ambiente - Descarga Atmosférica	261
19686105	1	AOR - 15102	21/01/2026 13:03	21/01/2026 13:07	Meio ambiente - Descarga Atmosférica	134
19686105	2	AOR - 15102	21/01/2026 13:03	21/01/2026 13:07	Meio ambiente - Descarga Atmosférica	1
19632368	1	EPS - 15341	20/01/2026 19:52	21/01/2026 01:29	Meio ambiente - Vento	98
19631980	1	GVSU - 15332	20/01/2026 19:51	20/01/2026 21:25	Não classificada	77
19633292	1	SLUU - 16326	20/01/2026 10:40	21/01/2026 12:05	Não classificada	5
19633292	2	SLUU - 16326	20/01/2026 10:40	21/01/2026 12:05	Não classificada	7
19632982	1	PSP - 15233	20/01/2026 19:55	21/01/2026 10:32	Meio ambiente - Vento	1
19631853	1	TOTU - 17072	20/01/2026 16:25	20/01/2026 20:44	Não classificada	17
19632087	1	BETC - 15115	20/01/2026 20:00	20/01/2026 22:02	Meio ambiente - Vento	228
19736464	1	CUVD - 15349	20/01/2026 20:00	20/01/2026 22:18	Não classificada	17
19736464	2	CUVD - 15349	20/01/2026 20:00	20/01/2026 22:18	Não classificada	10
19686556	1	SEG - 17068	20/01/2026 18:08	20/01/2026 21:08	Meio ambiente - Árvore ou Vegetação	95
19686556	2	SEG - 17068	20/01/2026 18:08	21/01/2026 00:33	Meio ambiente - Árvore ou Vegetação	41
19686556	3	SEG - 17068	20/01/2026 18:08	22/01/2026 12:40	Meio ambiente - Árvore ou Vegetação	6
19632050	1	DVLD - 17023	20/01/2026 20:02	20/01/2026 21:46	Meio ambiente - Árvore ou Vegetação	60
19632497	1	AUIU - 15647	20/01/2026 20:04	21/01/2026 07:50	Meio ambiente - Árvore ou Vegetação	40
19632497	2	AUIU - 15647	20/01/2026 20:04	21/01/2026 07:50	Meio ambiente - Árvore ou Vegetação	1
19632017	1	CSAU - 17020	20/01/2026 20:04	20/01/2026 21:36	Meio ambiente - Descarga Atmosférica	9
19633438	1	MFED - 15276	20/01/2026 20:05	21/01/2026 12:34	Meio ambiente - Descarga Atmosférica	1
19632916	1	CMD - 15158	20/01/2026 20:07	21/01/2026 10:09	Meio ambiente - Árvore ou Vegetação	3

19719040	1	CITU - 17022	20/01/2026 20:09	21/01/2026 09:02	Meio ambiente - Descarga Atmosférica	32
19632317	1	ALSD - 17090	20/01/2026 20:08	21/01/2026 00:17	Não classificada	5
19632317	2	ALSD - 17090	20/01/2026 20:08	21/01/2026 00:17	Não classificada	2
19633195	1	JNUQ - 17038	20/01/2026 20:10	21/01/2026 11:27	Meio ambiente - Vento	51
19632320	1	CETU - 15149	20/01/2026 17:33	20/01/2026 21:47	Meio ambiente - Árvore ou Vegetação	27
19632320	2	CETU - 15149	20/01/2026 17:33	20/01/2026 21:47	Meio ambiente - Árvore ou Vegetação	1
19632320	3	CETU - 15149	20/01/2026 17:33	20/01/2026 23:08	Meio ambiente - Árvore ou Vegetação	11
19632320	4	CETU - 15149	20/01/2026 17:33	20/01/2026 23:44	Meio ambiente - Árvore ou Vegetação	1
19632320	5	CETU - 15149	20/01/2026 17:33	20/01/2026 23:44	Meio ambiente - Árvore ou Vegetação	2
19632570	1	AGF - 15098	20/01/2026 20:23	21/01/2026 08:37	Meio ambiente - Descarga Atmosférica	3
19639221	1	PSP - 15233	20/01/2026 16:02	22/01/2026 14:01	Meio ambiente - Vento	4
19639222	1	PSP - 15233	20/01/2026 20:43	22/01/2026 14:01	Meio ambiente - Vento	139
19635742	1	PDP - 15646	20/01/2026 13:41	21/01/2026 16:00	Meio ambiente - Árvore ou Vegetação	1
19635742	2	PDP - 15646	20/01/2026 13:41	21/01/2026 16:00	Meio ambiente - Árvore ou Vegetação	95
19634682	1	BMO - 15135	20/01/2026 20:35	21/01/2026 16:44	Meio ambiente - Vento	2
19632279	1	GVSD - 17070	20/01/2026 20:44	20/01/2026 22:55	Não classificada	147
19632647	1	SRS - 17060	20/01/2026 20:37	21/01/2026 08:14	Meio ambiente - Descarga Atmosférica	1
19633196	1	CRM - 17026	20/01/2026 20:40	21/01/2026 11:28	Não classificada	1
19632826	1	ILIU - 16291	20/01/2026 20:40	21/01/2026 09:19	Meio ambiente - Vento	1
19632571	1	AMN - 16264	20/01/2026 20:43	21/01/2026 08:28	Meio ambiente - Descarga Atmosférica	2
19632114	1	PDP - 15646	20/01/2026 20:58	20/01/2026 21:18	Não classificada	8
19634367	1	AOR - 15102	20/01/2026 20:51	21/01/2026 15:38	Não classificada	3
19632008	1	ITDD - 16294	20/01/2026 18:24	20/01/2026 21:35	Não classificada	193
19632115	1	MSO - 15269	20/01/2026 21:03	20/01/2026 22:07	Meio ambiente - Vento	2
19633244	1	BMN - 15134	20/01/2026 21:04	21/01/2026 11:31	Meio ambiente - Descarga Atmosférica	8
19632150	1	BHAD - 16267	20/01/2026 21:08	20/01/2026 22:22	Meio ambiente - Árvore ou Vegetação	46
19632150	1	BHCL - 16271	20/01/2026 21:08	20/01/2026 22:22	Meio ambiente - Árvore ou Vegetação	177
19632827	1	ALSD - 17090	20/01/2026 21:08	21/01/2026 09:46	Meio ambiente - Árvore ou Vegetação	1
19632610	1	PYN - 15228	20/01/2026 21:12	21/01/2026 08:49	Meio ambiente - Descarga Atmosférica	7
19632917	1	CUVD - 15349	20/01/2026 21:12	21/01/2026 10:21	Meio ambiente - Descarga Atmosférica	1
19635005	1	UHST - 16261	20/01/2026 12:16	20/01/2026 22:26	Meio ambiente - Descarga Atmosférica	8
19635005	2	UHST - 16261	20/01/2026 12:16	20/01/2026 22:26	Meio ambiente - Descarga Atmosférica	17
19635005	3	UHST - 16261	20/01/2026 12:16	21/01/2026 15:30	Meio ambiente - Descarga Atmosférica	4
19635004	1	GVSD - 17070	20/01/2026 21:15	21/01/2026 18:00	Meio ambiente - Árvore ou Vegetação	8
19632390	1	BHSN - 16277	20/01/2026 23:07	20/01/2026 23:23	Meio ambiente - Árvore ou Vegetação	345
19632391	1	BHSN - 16277	20/01/2026 23:35	21/01/2026 01:34	Meio ambiente - Árvore ou Vegetação	163
19632143	1	PIUD - 17054	20/01/2026 18:30	20/01/2026 22:19	Meio ambiente - Árvore ou Vegetação	13
19632986	1	JDN - 16298	20/01/2026 21:22	21/01/2026 10:31	Meio ambiente - Descarga Atmosférica	1
19632253	1	AMN - 16264	20/01/2026 21:22	20/01/2026 22:43	Não classificada	1
19632866	1	OUF - 15253	20/01/2026 10:35	21/01/2026 10:00	Meio ambiente - Árvore ou Vegetação	1
19632353	1	PRSU - 15239	20/01/2026 21:28	21/01/2026 00:58	Meio ambiente - Vento	1
19632452	1	SFIQ - 17065	20/01/2026 21:35	21/01/2026 07:26	Não classificada	48
19632330	1	PIUD - 17054	20/01/2026 21:37	21/01/2026 00:24	Meio ambiente - Descarga Atmosférica	1
19633199	1	PTUU - 15229	19/01/2026 09:46	21/01/2026 10:40	Meio ambiente - Vento	9
19632276	1	CRL - 15354	20/01/2026 20:01	20/01/2026 23:09	Meio ambiente - Descarga Atmosférica	1
19635767	1	CRL - 15354	20/01/2026 20:17	20/01/2026 22:54	Meio ambiente - Árvore ou Vegetação	89
19635767	2	CRL - 15354	20/01/2026 20:17	21/01/2026 16:21	Meio ambiente - Árvore ou Vegetação	35
19632499	1	PDP - 15646	20/01/2026 21:54	21/01/2026 07:52	Não classificada	63
19633770	1	AUIU - 15647	20/01/2026 22:18	21/01/2026 12:45	Meio ambiente - Árvore ou Vegetação	2
19633771	1	AUIU - 15647	21/01/2026 09:00	21/01/2026 12:45	Meio ambiente - Árvore ou Vegetação	2
19635572	1	JUAU - 17036	20/01/2026 11:39	21/01/2026 16:05	Meio ambiente - Vento	32
19632335	1	SUI - 17069	20/01/2026 22:03	20/01/2026 23:29	Não classificada	173
19636796	1	PSAD - 15237	20/01/2026 15:38	21/01/2026 10:26	Meio ambiente - Vento	66
19636796	2	PSAD - 15237	20/01/2026 15:38	22/01/2026 11:53	Meio ambiente - Vento	1
19633151	1	TOTU - 17072	20/01/2026 22:11	21/01/2026 11:07	Não classificada	5

19636710	1	JNUQ - 17038	20/01/2026 22:18	22/01/2026 10:46	Meio ambiente - Árvore ou Vegetação	2
19632336	1	BHBN - 17048	20/01/2026 22:19	20/01/2026 23:42	Não classificada	73
19700948	1	BHAD - 16267	20/01/2026 22:23	20/01/2026 22:28	Não classificada	5
19700948	1	BHMR - 15127	20/01/2026 22:23	20/01/2026 22:28	Não classificada	167
19700948	2	BHAD - 16267	20/01/2026 22:23	20/01/2026 22:28	Não classificada	90
19700948	2	BHHR - 15125	20/01/2026 22:23	20/01/2026 22:28	Não classificada	1
19700948	2	BHMR - 15127	20/01/2026 22:23	20/01/2026 22:28	Não classificada	2894
19700948	3	BHAD - 16267	20/01/2026 22:23	20/01/2026 23:47	Não classificada	1
19700948	3	BHHR - 15125	20/01/2026 22:23	20/01/2026 23:47	Não classificada	77
19700948	3	BHMR - 15127	20/01/2026 22:23	20/01/2026 23:47	Não classificada	1057
19632383	2	NOG - 15650	20/01/2026 22:24	21/01/2026 02:39	Meio ambiente - Descarga Atmosférica	370
19633048	1	ADOD - 15095	20/01/2026 18:17	21/01/2026 10:42	Meio ambiente - Vento	1
19632912	1	ADOD - 15095	20/01/2026 18:17	21/01/2026 10:21	Meio ambiente - Vento	1
19635421	1	TOTU - 17072	20/01/2026 19:40	21/01/2026 09:36	Meio ambiente - Árvore ou Vegetação	8
19635421	2	TOTU - 17072	20/01/2026 19:40	21/01/2026 11:57	Meio ambiente - Árvore ou Vegetação	29
19633339	1	SGS - 16331	20/01/2026 23:11	21/01/2026 12:00	Não classificada	175
19633340	1	SGS - 16331	20/01/2026 23:53	21/01/2026 12:00	Não classificada	2
19633340	2	SGS - 16331	20/01/2026 23:53	21/01/2026 12:00	Não classificada	70
19632701	1	BHS - 17014	20/01/2026 22:48	21/01/2026 09:05	Meio ambiente - Vento	3
19632340	1	BHBN - 17048	20/01/2026 22:59	21/01/2026 00:40	Meio ambiente - Vento	117
19632454	1	CMN - 16278	20/01/2026 23:04	21/01/2026 07:16	Meio ambiente - Árvore ou Vegetação	3
19687192	1	SEG - 17068	20/01/2026 23:16	21/01/2026 05:35	Meio ambiente - Vento	541
19680576	1	GVSD - 17070	20/01/2026 23:06	21/01/2026 02:47	Meio ambiente - Vento	186
19680576	2	GVSD - 17070	20/01/2026 23:06	21/01/2026 02:47	Meio ambiente - Vento	2161
19680576	3	GVSD - 17070	20/01/2026 23:06	21/01/2026 02:47	Meio ambiente - Vento	17
19680576	4	GVSD - 17070	20/01/2026 23:06	21/01/2026 03:33	Meio ambiente - Vento	1
19680576	5	GVSD - 17070	20/01/2026 23:06	21/01/2026 03:33	Meio ambiente - Vento	423
19680576	6	GVSD - 17070	20/01/2026 23:06	21/01/2026 03:33	Meio ambiente - Vento	698
19680576	7	GVSD - 17070	20/01/2026 23:06	21/01/2026 03:33	Meio ambiente - Vento	63
19680576	8	GVSD - 17070	20/01/2026 23:06	21/01/2026 03:38	Meio ambiente - Vento	96
19680576	9	GVSD - 17070	20/01/2026 23:06	21/01/2026 05:26	Meio ambiente - Vento	125
19680576	10	GVSD - 17070	20/01/2026 23:06	21/01/2026 06:28	Meio ambiente - Vento	5
19680581	1	GHE - 17029	21/01/2026 03:24	21/01/2026 03:57	Meio ambiente - Vento	15
19680581	1	GVSD - 17070	21/01/2026 03:24	21/01/2026 03:57	Meio ambiente - Vento	186
19680581	2	GHE - 17029	21/01/2026 03:24	21/01/2026 03:57	Meio ambiente - Vento	51
19680581	2	GVSD - 17070	21/01/2026 03:24	21/01/2026 03:57	Meio ambiente - Vento	2161
19680581	3	GHE - 17029	21/01/2026 03:24	21/01/2026 03:57	Meio ambiente - Vento	2044
19680581	3	GVSD - 17070	21/01/2026 03:24	21/01/2026 03:57	Meio ambiente - Vento	17
19680587	1	GVSD - 17070	21/01/2026 07:39	21/01/2026 09:21	Meio ambiente - Vento	4
19680587	2	GVSD - 17070	21/01/2026 07:39	21/01/2026 23:56	Meio ambiente - Vento	1
19680588	1	GVSD - 17070	21/01/2026 07:57	21/01/2026 09:21	Meio ambiente - Vento	125
19632342	1	UHGF - 15191	20/01/2026 23:48	21/01/2026 00:37	Não classificada	1
19705156	1	TTD - 15192	20/01/2026 23:23	21/01/2026 03:08	Meio ambiente - Vento	42
19705156	2	TTD - 15192	20/01/2026 23:23	21/01/2026 03:16	Meio ambiente - Vento	46
19705156	3	TTD - 15192	20/01/2026 23:23	21/01/2026 03:16	Meio ambiente - Vento	37
19705156	4	TTD - 15192	20/01/2026 23:23	21/01/2026 03:16	Meio ambiente - Vento	43
19705156	5	CRF - 15355	20/01/2026 23:23	21/01/2026 03:16	Meio ambiente - Vento	2
19705156	5	TTD - 15192	20/01/2026 23:23	21/01/2026 03:16	Meio ambiente - Vento	735
19705156	6	TTD - 15192	20/01/2026 23:23	21/01/2026 07:43	Meio ambiente - Vento	1
19705156	7	TTD - 15192	20/01/2026 23:23	21/01/2026 07:43	Meio ambiente - Vento	35
19705156	8	TTD - 15192	20/01/2026 23:23	21/01/2026 07:43	Meio ambiente - Vento	575
19705156	9	TTD - 15192	20/01/2026 23:23	21/01/2026 13:53	Meio ambiente - Vento	143
19705156	10	TTD - 15192	20/01/2026 23:23	21/01/2026 13:53	Meio ambiente - Vento	51
19705159	1	TTD - 15192	21/01/2026 15:58	21/01/2026 16:04	Meio ambiente - Vento	46
19705159	2	TTD - 15192	21/01/2026 15:58	21/01/2026 16:04	Meio ambiente - Vento	38

19705159	3	TTD - 15192	21/01/2026 15:58	21/01/2026 16:04	Meio ambiente - Vento	78
19705159	4	CRF - 15355	21/01/2026 15:58	21/01/2026 16:04	Meio ambiente - Vento	2
19705159	4	TTD - 15192	21/01/2026 15:58	21/01/2026 16:04	Meio ambiente - Vento	1310
19632440	1	MAL - 15281	21/01/2026 00:34	21/01/2026 07:09	Meio ambiente - Vento	5
19632425	1	TOE - 15195	21/01/2026 00:38	21/01/2026 07:04	Meio ambiente - Descarga Atmosférica	4
19683306	1	MFED - 15276	20/01/2026 17:09	21/01/2026 14:25	Não classificada	28
19683306	2	MFED - 15276	20/01/2026 17:09	21/01/2026 16:07	Não classificada	44
19683306	3	MFED - 15276	20/01/2026 17:09	21/01/2026 16:07	Não classificada	8
19683306	4	MFED - 15276	20/01/2026 17:09	21/01/2026 16:07	Não classificada	9
19700465	1	UHST - 16261	20/01/2026 16:34	21/01/2026 14:30	Meio ambiente - Vento	1
19700465	2	UHST - 16261	20/01/2026 16:34	21/01/2026 14:30	Meio ambiente - Vento	134
19700465	3	UHST - 16261	20/01/2026 16:34	21/01/2026 14:30	Meio ambiente - Vento	9
19632364	1	CUVD - 15349	21/01/2026 01:27	21/01/2026 01:30	Não classificada	78
19632364	2	CUVD - 15349	21/01/2026 01:27	21/01/2026 01:30	Não classificada	36
19632441	1	CMD - 15158	21/01/2026 01:29	21/01/2026 07:15	Meio ambiente - Árvore ou Vegetação	61
19686154	1	CMN - 16278	21/01/2026 01:47	21/01/2026 01:54	Meio ambiente - Vento	1306
19686154	2	CMN - 16278	21/01/2026 01:47	21/01/2026 01:54	Meio ambiente - Vento	11
19686154	3	CMN - 16278	21/01/2026 01:47	21/01/2026 01:58	Meio ambiente - Vento	2
19686154	4	CMN - 16278	21/01/2026 01:47	21/01/2026 01:58	Meio ambiente - Vento	22
19686154	5	CMN - 16278	21/01/2026 01:47	21/01/2026 01:58	Meio ambiente - Vento	1
19686154	6	CMN - 16278	21/01/2026 01:47	21/01/2026 01:58	Meio ambiente - Vento	227
19632394	1	IIGD - 15321	21/01/2026 02:00	21/01/2026 04:03	Meio ambiente - Árvore ou Vegetação	19
19686558	1	IBAD - 17028	20/01/2026 23:53	21/01/2026 20:58	Meio ambiente - Árvore ou Vegetação	1
19686558	2	IBAD - 17028	20/01/2026 23:53	21/01/2026 20:58	Meio ambiente - Árvore ou Vegetação	6
19690288	2	UNIT - 17083	21/01/2026 03:09	21/01/2026 13:37	Meio ambiente - Vento	21
19690288	3	UNIT - 17083	21/01/2026 03:09	21/01/2026 17:40	Meio ambiente - Vento	3
19690288	4	UNIT - 17083	21/01/2026 03:09	21/01/2026 17:40	Meio ambiente - Vento	20
19690288	6	SFIQ - 17065	21/01/2026 03:09	21/01/2026 18:26	Meio ambiente - Vento	3
19690288	6	UNIT - 17083	21/01/2026 03:09	21/01/2026 18:26	Meio ambiente - Vento	4
19690288	7	UNIT - 17083	21/01/2026 03:09	21/01/2026 19:03	Meio ambiente - Vento	10
19690288	8	UNIT - 17083	21/01/2026 03:09	22/01/2026 10:53	Meio ambiente - Vento	6
19690288	9	UNIT - 17083	21/01/2026 03:09	22/01/2026 10:53	Meio ambiente - Vento	10
19690288	10	SFIQ - 17065	21/01/2026 03:09	22/01/2026 10:53	Meio ambiente - Vento	5
19690288	11	UNIT - 17083	21/01/2026 03:09	22/01/2026 16:57	Meio ambiente - Vento	6
19632551	1	INPD - 15316	21/01/2026 03:12	21/01/2026 08:12	Meio ambiente - Descarga Atmosférica	12
19687321	1	CITU - 17022	21/01/2026 03:48	21/01/2026 08:40	Meio ambiente - Vento	22
19687321	2	CITU - 17022	21/01/2026 03:48	21/01/2026 10:11	Meio ambiente - Vento	225
19687321	3	CITU - 17022	21/01/2026 03:48	21/01/2026 10:11	Meio ambiente - Vento	4
19687321	4	CITU - 17022	21/01/2026 03:48	21/01/2026 10:11	Meio ambiente - Vento	184
19687321	5	CITU - 17022	21/01/2026 03:48	21/01/2026 12:47	Meio ambiente - Vento	223
19687323	1	CITU - 17022	21/01/2026 12:48	21/01/2026 12:57	Meio ambiente - Vento	225
19687323	2	CITU - 17022	21/01/2026 12:48	21/01/2026 12:57	Meio ambiente - Vento	4
19687323	3	CITU - 17022	21/01/2026 12:48	21/01/2026 12:57	Meio ambiente - Vento	407
19632829	1	GVSD - 17070	21/01/2026 03:46	21/01/2026 09:58	Meio ambiente - Descarga Atmosférica	1
19686612	1	UHSG - 15183	21/01/2026 03:58	21/01/2026 09:01	Meio ambiente - Árvore ou Vegetação	1
19686612	2	UHSG - 15183	21/01/2026 03:58	21/01/2026 09:01	Meio ambiente - Árvore ou Vegetação	169
19686612	3	UHSG - 15183	21/01/2026 03:58	21/01/2026 09:01	Meio ambiente - Árvore ou Vegetação	12
19686612	4	UHSG - 15183	21/01/2026 03:58	21/01/2026 09:01	Meio ambiente - Árvore ou Vegetação	2
19686612	5	UHSG - 15183	21/01/2026 03:58	21/01/2026 12:01	Meio ambiente - Árvore ou Vegetação	37
19686612	6	UHSG - 15183	21/01/2026 03:58	21/01/2026 22:46	Meio ambiente - Árvore ou Vegetação	39
19686612	7	UHSG - 15183	21/01/2026 03:58	21/01/2026 22:46	Meio ambiente - Árvore ou Vegetação	18
19686612	8	UHSG - 15183	21/01/2026 03:58	21/01/2026 23:11	Meio ambiente - Árvore ou Vegetação	184
19686613	1	UHSG - 15183	21/01/2026 12:01	21/01/2026 22:46	Meio ambiente - Árvore ou Vegetação	35
19686613	2	UHSG - 15183	21/01/2026 12:01	23/01/2026 19:08	Meio ambiente - Árvore ou Vegetação	2
19632504	1	GVST - 15333	21/01/2026 03:48	21/01/2026 07:41	Meio ambiente - Vento	75

19632475	1	GVST - 15333	21/01/2026 04:01	21/01/2026 07:30	Meio ambiente - Descarga Atmosférica	76
19632400	1	SLUQ - 16328	21/01/2026 04:34	21/01/2026 06:07	Não classificada	72
19632443	1	BHGT - 16274	21/01/2026 04:41	21/01/2026 07:14	Meio ambiente - Árvore ou Vegetação	17
19632443	1	BHSN - 16277	21/01/2026 04:41	21/01/2026 07:14	Meio ambiente - Árvore ou Vegetação	285
19632576	1	CMH - 17021	21/01/2026 05:04	21/01/2026 08:26	Não classificada	1
19632576	2	CMH - 17021	21/01/2026 05:04	21/01/2026 08:26	Não classificada	5
19637427	1	BRDD - 17067	21/01/2026 05:10	22/01/2026 14:12	Não classificada	3
19740743	1	TOTU - 17072	21/01/2026 05:18	21/01/2026 11:04	Meio ambiente - Descarga Atmosférica	55
19632619	1	CICM - 15151	21/01/2026 07:06	21/01/2026 09:14	Meio ambiente - Árvore ou Vegetação	43
19632619	1	CINC - 16281	21/01/2026 07:06	21/01/2026 09:14	Meio ambiente - Árvore ou Vegetação	349
19632793	1	TTD - 15192	21/01/2026 05:20	21/01/2026 09:41	Meio ambiente - Árvore ou Vegetação	18
19632615	1	ESR - 16287	21/01/2026 02:14	21/01/2026 08:42	Meio ambiente - Vento	9
19681151	8	INPD - 15316	21/01/2026 05:33	21/01/2026 05:43	Meio ambiente - Vento	60
19681151	9	INPD - 15316	21/01/2026 05:33	21/01/2026 05:43	Meio ambiente - Vento	328
19681151	10	INPD - 15316	21/01/2026 05:33	21/01/2026 05:43	Meio ambiente - Vento	46
19681151	11	INPD - 15316	21/01/2026 05:33	21/01/2026 05:43	Meio ambiente - Vento	32
19681151	12	INPD - 15316	21/01/2026 05:33	21/01/2026 05:43	Meio ambiente - Vento	369
19681151	13	INPD - 15316	21/01/2026 05:33	21/01/2026 05:43	Meio ambiente - Vento	1
19681151	14	INPD - 15316	21/01/2026 05:33	21/01/2026 05:43	Meio ambiente - Vento	1
19681151	15	INPD - 15316	21/01/2026 05:33	21/01/2026 05:43	Meio ambiente - Vento	170
19681151	16	INPD - 15316	21/01/2026 05:33	21/01/2026 08:19	Meio ambiente - Vento	10
19681151	17	INPD - 15316	21/01/2026 05:33	21/01/2026 08:19	Meio ambiente - Vento	2
19681151	18	INPD - 15316	21/01/2026 05:33	21/01/2026 08:19	Meio ambiente - Vento	174
19681151	19	INPD - 15316	21/01/2026 05:33	21/01/2026 08:19	Meio ambiente - Vento	1
19681151	21	INPD - 15316	21/01/2026 05:33	21/01/2026 15:01	Meio ambiente - Vento	24
19681151	22	INPD - 15316	21/01/2026 05:33	21/01/2026 15:10	Meio ambiente - Vento	20
19681151	23	INPD - 15316	21/01/2026 05:33	21/01/2026 15:10	Meio ambiente - Vento	298
19681151	24	INPD - 15316	21/01/2026 05:33	21/01/2026 15:10	Meio ambiente - Vento	96
19681151	25	INPD - 15316	21/01/2026 05:33	21/01/2026 15:10	Meio ambiente - Vento	1
19681151	26	INPD - 15316	21/01/2026 05:33	21/01/2026 15:10	Meio ambiente - Vento	1
19681152	1	INPD - 15316	21/01/2026 15:09	21/01/2026 15:43	Meio ambiente - Vento	18
19681152	2	INPD - 15316	21/01/2026 15:09	21/01/2026 18:38	Meio ambiente - Vento	6
19681153	1	INPD - 15316	21/01/2026 16:23	21/01/2026 17:09	Meio ambiente - Vento	20
19681153	2	INPD - 15316	21/01/2026 16:23	21/01/2026 17:09	Meio ambiente - Vento	298
19681153	3	INPD - 15316	21/01/2026 16:23	21/01/2026 17:09	Meio ambiente - Vento	96
19681153	4	INPD - 15316	21/01/2026 16:23	21/01/2026 17:09	Meio ambiente - Vento	1
19681153	5	INPD - 15316	21/01/2026 16:23	21/01/2026 17:09	Meio ambiente - Vento	1
19681153	7	INPD - 15316	21/01/2026 16:23	21/01/2026 17:13	Meio ambiente - Vento	230
19681153	8	INPD - 15316	21/01/2026 16:23	21/01/2026 17:13	Meio ambiente - Vento	1
19681153	9	INPD - 15316	21/01/2026 16:23	21/01/2026 17:13	Meio ambiente - Vento	852
19681153	10	INPD - 15316	21/01/2026 16:23	21/01/2026 17:13	Meio ambiente - Vento	4
19681154	1	INPD - 15316	21/01/2026 21:09	21/01/2026 21:25	Meio ambiente - Vento	18
19632506	1	JPIU - 15298	21/01/2026 05:29	21/01/2026 07:48	Meio ambiente - Descarga Atmosférica	1
19737743	2	UHST - 16261	21/01/2026 05:51	21/01/2026 06:28	Meio ambiente - Descarga Atmosférica	14
19737743	3	UHST - 16261	21/01/2026 05:51	21/01/2026 06:28	Meio ambiente - Descarga Atmosférica	455
19737743	4	UHST - 16261	21/01/2026 05:51	21/01/2026 06:28	Meio ambiente - Descarga Atmosférica	180
19737743	5	UHST - 16261	21/01/2026 05:51	21/01/2026 06:28	Meio ambiente - Descarga Atmosférica	865
19737743	6	UHST - 16261	21/01/2026 05:51	21/01/2026 06:28	Meio ambiente - Descarga Atmosférica	2051
19737743	7	UHST - 16261	21/01/2026 05:51	21/01/2026 06:28	Meio ambiente - Descarga Atmosférica	77
19737743	8	UHST - 16261	21/01/2026 05:51	21/01/2026 06:45	Meio ambiente - Descarga Atmosférica	1
19737743	9	UHST - 16261	21/01/2026 05:51	21/01/2026 06:45	Meio ambiente - Descarga Atmosférica	9
19737743	10	UHST - 16261	21/01/2026 05:51	21/01/2026 06:45	Meio ambiente - Descarga Atmosférica	80
19737743	11	UHST - 16261	21/01/2026 05:51	21/01/2026 06:45	Meio ambiente - Descarga Atmosférica	624
19737743	12	UHST - 16261	21/01/2026 05:51	21/01/2026 06:45	Meio ambiente - Descarga Atmosférica	1694
19737743	13	UHST - 16261	21/01/2026 05:51	21/01/2026 08:58	Meio ambiente - Descarga Atmosférica	1

19737743	14	UHST - 16261	21/01/2026 05:51	21/01/2026 08:58	Meio ambiente - Descarga Atmosférica	169
19737743	15	UHST - 16261	21/01/2026 05:51	21/01/2026 08:58	Meio ambiente - Descarga Atmosférica	106
19737743	16	UHST - 16261	21/01/2026 05:51	21/01/2026 08:58	Meio ambiente - Descarga Atmosférica	591
19737744	1	UHST - 16261	21/01/2026 06:28	21/01/2026 09:41	Meio ambiente - Descarga Atmosférica	51
19737744	2	UHST - 16261	21/01/2026 06:28	21/01/2026 09:41	Meio ambiente - Descarga Atmosférica	28
19737744	3	UHST - 16261	21/01/2026 06:28	21/01/2026 10:28	Meio ambiente - Descarga Atmosférica	122
19737744	4	UHST - 16261	21/01/2026 06:28	21/01/2026 11:30	Meio ambiente - Descarga Atmosférica	14
19737744	5	UHST - 16261	21/01/2026 06:28	21/01/2026 11:30	Meio ambiente - Descarga Atmosférica	455
19737744	6	UHST - 16261	21/01/2026 06:28	21/01/2026 11:30	Meio ambiente - Descarga Atmosférica	32
19737744	7	UHST - 16261	21/01/2026 06:28	21/01/2026 11:30	Meio ambiente - Descarga Atmosférica	631
19737744	8	UHST - 16261	21/01/2026 06:28	21/01/2026 12:16	Meio ambiente - Descarga Atmosférica	148
19737744	9	UHST - 16261	21/01/2026 06:28	21/01/2026 12:16	Meio ambiente - Descarga Atmosférica	44
19737744	10	UHST - 16261	21/01/2026 06:28	21/01/2026 12:16	Meio ambiente - Descarga Atmosférica	77
19737744	11	UHST - 16261	21/01/2026 06:28	21/01/2026 15:58	Meio ambiente - Descarga Atmosférica	4
19737745	1	UHST - 16261	21/01/2026 11:41	21/01/2026 12:03	Meio ambiente - Descarga Atmosférica	122
19737747	1	UHST - 16261	21/01/2026 17:04	21/01/2026 17:16	Meio ambiente - Descarga Atmosférica	51
19737747	2	UHST - 16261	21/01/2026 17:04	21/01/2026 17:16	Meio ambiente - Descarga Atmosférica	28
19632526	1	UHTM - 15182	21/01/2026 05:48	21/01/2026 08:05	Meio ambiente - Árvore ou Vegetação	45
19632621	1	PTUU - 15229	21/01/2026 05:57	21/01/2026 08:50	Meio ambiente - Descarga Atmosférica	6
19632580	1	MNVD - 15272	21/01/2026 05:58	21/01/2026 08:24	Não classificada	6
19632581	1	VZPU - 15169	21/01/2026 06:09	21/01/2026 08:24	Meio ambiente - Vento	2
19632830	1	BHPM - 16275	21/01/2026 06:04	21/01/2026 09:55	Meio ambiente - Vento	498
19632794	1	IOM - 15315	21/01/2026 06:04	21/01/2026 09:36	Meio ambiente - Descarga Atmosférica	55
19636206	1	UHST - 16261	21/01/2026 06:07	22/01/2026 08:09	Meio ambiente - Descarga Atmosférica	3
19632919	1	TOTU - 17072	21/01/2026 06:08	21/01/2026 10:17	Meio ambiente - Vento	5
19641663	1	CRL - 15354	21/01/2026 06:10	23/01/2026 16:58	Meio ambiente - Vento	8
19633439	1	CITU - 17022	20/01/2026 20:05	21/01/2026 12:26	Meio ambiente - Vento	1
19634923	1	JNUQ - 17038	21/01/2026 06:12	21/01/2026 17:27	Não classificada	6
19632652	1	SLUQ - 16328	21/01/2026 06:12	21/01/2026 08:58	Não classificada	39
19632510	1	RBSD - 15652	21/01/2026 06:15	21/01/2026 07:45	Meio ambiente - Vento	123
19632654	1	TTD - 15192	21/01/2026 06:17	21/01/2026 08:56	Meio ambiente - Vento	24
19633154	1	JNUT - 17066	21/01/2026 06:22	21/01/2026 11:04	Meio ambiente - Descarga Atmosférica	6
19632655	1	MAL - 15281	21/01/2026 06:24	21/01/2026 09:00	Meio ambiente - Vento	1
19632623	1	JNUT - 17066	21/01/2026 06:24	21/01/2026 08:38	Não classificada	1
19632758	1	JDN - 16298	21/01/2026 06:31	21/01/2026 09:22	Meio ambiente - Descarga Atmosférica	6
19633059	1	AUIU - 15647	21/01/2026 06:30	21/01/2026 10:50	Meio ambiente - Árvore ou Vegetação	125
19633440	1	CLHU - 17095	21/01/2026 06:32	21/01/2026 12:25	Não classificada	3
19632658	1	GHE - 17029	21/01/2026 06:36	21/01/2026 08:54	Meio ambiente - Vento	24
19632624	1	JNUQ - 17038	21/01/2026 06:45	21/01/2026 08:38	Meio ambiente - Árvore ou Vegetação	1
19632993	1	CTR - 15351	21/01/2026 06:45	21/01/2026 10:32	Meio ambiente - Descarga Atmosférica	1
19633397	1	CUVD - 15349	21/01/2026 06:48	21/01/2026 12:19	Meio ambiente - Descarga Atmosférica	74
19633397	1	SLAU - 17071	21/01/2026 06:48	21/01/2026 12:19	Meio ambiente - Descarga Atmosférica	2
19664798	1	UNIT - 17083	21/01/2026 06:49	22/01/2026 18:42	Meio ambiente - Vento	6
19664798	2	UNIT - 17083	21/01/2026 06:49	22/01/2026 18:42	Meio ambiente - Vento	7
19632762	1	BRDD - 17067	21/01/2026 06:52	21/01/2026 09:22	Não classificada	20
19634374	1	CITU - 17022	21/01/2026 06:56	21/01/2026 15:25	Meio ambiente - Vento	2
19641866	1	PTUU - 15229	21/01/2026 06:57	23/01/2026 18:05	Meio ambiente - Descarga Atmosférica	2
19632796	1	CTR - 15351	21/01/2026 06:59	21/01/2026 09:41	Meio ambiente - Descarga Atmosférica	2
19633543	1	SUI - 17069	21/01/2026 07:01	21/01/2026 12:53	Meio ambiente - Descarga Atmosférica	2
19632710	1	IOM - 15315	21/01/2026 07:01	21/01/2026 09:12	Meio ambiente - Descarga Atmosférica	2
19633300	1	PZLU - 17050	21/01/2026 07:02	21/01/2026 11:52	Não classificada	10
19638527	1	CUVD - 15349	21/01/2026 07:05	22/01/2026 18:03	Meio ambiente - Descarga Atmosférica	23
19638527	2	CUVD - 15349	21/01/2026 07:05	22/01/2026 18:03	Meio ambiente - Descarga Atmosférica	2
19638527	3	CUVD - 15349	21/01/2026 07:05	22/01/2026 18:03	Meio ambiente - Descarga Atmosférica	36
19632925	1	CGAU - 15150	21/01/2026 07:06	21/01/2026 10:23	Meio ambiente - Vento	1

19632711	1	MTZ - 15267	21/01/2026 07:06	21/01/2026 09:16	Meio ambiente - Descarga Atmosférica	19
19632798	1	MAL - 15281	21/01/2026 07:06	21/01/2026 09:41	Meio ambiente - Vento	2
19632799	1	CGAU - 15150	21/01/2026 07:06	21/01/2026 09:41	Meio ambiente - Árvore ou Vegetação	1
19633349	1	MAGT - 17037	21/01/2026 07:11	21/01/2026 12:06	Meio ambiente - Árvore ou Vegetação	1
19632429	1	CMH - 17021	21/01/2026 07:19	21/01/2026 07:22	Não classificada	2
19632429	2	CMH - 17021	21/01/2026 07:19	21/01/2026 07:22	Não classificada	686
19632429	4	CMH - 17021	21/01/2026 07:19	21/01/2026 07:22	Não classificada	1
19635355	1	UHTM - 15182	21/01/2026 07:13	21/01/2026 19:44	Meio ambiente - Descarga Atmosférica	18
19632665	1	RBSD - 15652	21/01/2026 07:25	21/01/2026 08:00	Meio ambiente - Árvore ou Vegetação	52
19632664	1	CGAU - 15150	21/01/2026 07:15	21/01/2026 08:54	Meio ambiente - Vento	54
19635652	1	PRRU - 15241	21/01/2026 08:43	21/01/2026 14:10	Meio ambiente - Vento	50
19635314	1	CMD - 15158	21/01/2026 07:16	21/01/2026 19:29	Meio ambiente - Descarga Atmosférica	3
19632835	1	ENC - 15343	21/01/2026 07:17	21/01/2026 09:56	Não classificada	7
19632929	1	JNUQ - 17038	21/01/2026 07:19	21/01/2026 10:23	Meio ambiente - Árvore ou Vegetação	71
19632715	1	SUI - 17069	21/01/2026 07:20	21/01/2026 09:16	Meio ambiente - Árvore ou Vegetação	2
19634130	1	BMN - 15134	21/01/2026 07:20	21/01/2026 14:56	Meio ambiente - Descarga Atmosférica	7
19634686	1	PDP - 15646	21/01/2026 07:21	21/01/2026 16:29	Meio ambiente - Descarga Atmosférica	5
19634870	1	UNIT - 17083	21/01/2026 07:22	21/01/2026 17:05	Meio ambiente - Descarga Atmosférica	9
19633205	1	BIIU - 17016	21/01/2026 07:22	21/01/2026 11:27	Meio ambiente - Descarga Atmosférica	4
19632885	1	RBSU - 16312	21/01/2026 07:25	21/01/2026 10:07	Não classificada	1
19632931	1	CETU - 15149	21/01/2026 07:26	21/01/2026 10:22	Meio ambiente - Árvore ou Vegetação	12
19638265	1	BIIU - 17016	21/01/2026 07:29	22/01/2026 16:48	Não classificada	1
19633441	1	BRL - 15140	21/01/2026 07:30	21/01/2026 12:29	Meio ambiente - Descarga Atmosférica	1
19634551	1	ESR - 16287	21/01/2026 07:31	21/01/2026 15:50	Meio ambiente - Vento	3
19637203	1	SFIQ - 17065	21/01/2026 07:32	22/01/2026 13:01	Meio ambiente - Vento	3
19637203	2	SFIQ - 17065	21/01/2026 07:32	22/01/2026 13:01	Meio ambiente - Vento	2
19632627	1	MIB - 15274	21/01/2026 07:34	21/01/2026 08:42	Meio ambiente - Descarga Atmosférica	1
19633114	1	PEB - 15249	21/01/2026 07:37	21/01/2026 10:53	Meio ambiente - Vento	1
19636711	1	BIIU - 17016	21/01/2026 07:40	22/01/2026 10:45	Não classificada	1
19635653	1	UHTM - 15182	21/01/2026 11:00	21/01/2026 16:30	Meio ambiente - Vento	1
19634131	1	UNIT - 17083	21/01/2026 07:41	21/01/2026 15:01	Meio ambiente - Descarga Atmosférica	4
19633866	1	MAGU - 15282	21/01/2026 07:45	21/01/2026 14:19	Não classificada	9
19632936	1	SLAU - 17071	21/01/2026 07:48	21/01/2026 10:15	Meio ambiente - Árvore ou Vegetação	1
19632720	1	ESR - 16287	21/01/2026 07:48	21/01/2026 09:10	Meio ambiente - Árvore ou Vegetação	400
19632720	1	RBSU - 16312	21/01/2026 07:48	21/01/2026 09:10	Meio ambiente - Árvore ou Vegetação	5
19633161	1	SFIQ - 17065	21/01/2026 07:48	21/01/2026 11:10	Não classificada	37
19633161	2	SFIQ - 17065	21/01/2026 07:48	21/01/2026 11:10	Não classificada	12
19634169	1	GVSD - 17070	21/01/2026 07:52	21/01/2026 15:22	Meio ambiente - Descarga Atmosférica	62
19632805	1	BHAT - 16268	21/01/2026 07:52	21/01/2026 09:35	Não classificada	386
19632562	1	UNIT - 17083	20/01/2026 08:13	21/01/2026 08:35	Meio ambiente - Descarga Atmosférica	2
19639725	1	BIIU - 17016	21/01/2026 07:55	23/01/2026 08:46	Meio ambiente - Descarga Atmosférica	2
19633208	1	JNUT - 17066	21/01/2026 07:55	21/01/2026 11:21	Meio ambiente - Descarga Atmosférica	1
19634170	1	JNUQ - 17038	21/01/2026 07:59	21/01/2026 15:13	Meio ambiente - Descarga Atmosférica	4
19632616	1	SNS - 15202	21/01/2026 02:49	21/01/2026 08:44	Meio ambiente - Descarga Atmosférica	245
19636085	9	JUAU - 17036	21/01/2026 08:12	21/01/2026 09:29	Não classificada	58
19636085	10	JUAU - 17036	21/01/2026 08:12	21/01/2026 09:29	Não classificada	14
19636085	11	JUAU - 17036	21/01/2026 08:12	21/01/2026 10:13	Não classificada	686
19636085	12	JUAU - 17036	21/01/2026 08:12	21/01/2026 10:52	Não classificada	2
19636085	13	JUAU - 17036	21/01/2026 08:12	21/01/2026 10:52	Não classificada	11
19636085	14	JUAU - 17036	21/01/2026 08:12	21/01/2026 11:48	Não classificada	6
19636085	15	JUAU - 17036	21/01/2026 08:12	21/01/2026 12:38	Não classificada	29
19636085	16	JUAU - 17036	21/01/2026 08:12	21/01/2026 12:38	Não classificada	40
19723574	1	SFIQ - 17065	20/01/2026 20:04	24/01/2026 11:43	Meio ambiente - Vento	1
19632618	1	SLAU - 17071	21/01/2026 05:23	21/01/2026 08:48	Meio ambiente - Descarga Atmosférica	44
19632618	2	SLAU - 17071	21/01/2026 05:23	21/01/2026 08:48	Meio ambiente - Descarga Atmosférica	14

19633213	1	MCLQ - 17040	21/01/2026 08:13	21/01/2026 11:23	Meio ambiente - Vento	7
19634694	1	MNN - 15273	21/01/2026 08:09	21/01/2026 16:32	Meio ambiente - Árvore ou Vegetação	2
19634132	1	CRF - 15355	21/01/2026 08:14	21/01/2026 14:47	Meio ambiente - Árvore ou Vegetação	2
19632892	1	JBT - 16295	21/01/2026 08:17	21/01/2026 10:02	Meio ambiente - Árvore ou Vegetação	15
19634133	1	CISL - 16282	21/01/2026 08:17	21/01/2026 14:52	Não classificada	6
19634133	2	CISL - 16282	21/01/2026 08:17	21/01/2026 14:52	Não classificada	1
19633869	1	MTZ - 15267	21/01/2026 08:18	21/01/2026 14:11	Meio ambiente - Árvore ou Vegetação	1
19632847	1	PRRU - 15241	21/01/2026 08:18	21/01/2026 09:58	Meio ambiente - Árvore ou Vegetação	4
19633214	1	JPIU - 15298	21/01/2026 08:19	21/01/2026 11:27	Meio ambiente - Vento	3
19634695	1	PTE - 17056	21/01/2026 08:19	21/01/2026 15:41	Meio ambiente - Vento	16
19634557	1	UNIT - 17083	21/01/2026 08:21	21/01/2026 15:56	Meio ambiente - Descarga Atmosférica	1
19633258	1	CMH - 17021	21/01/2026 08:21	21/01/2026 11:35	Não classificada	4
19633969	1	CRL - 15354	21/01/2026 08:28	21/01/2026 14:21	Não classificada	1
19633306	1	CRL - 15354	21/01/2026 08:27	21/01/2026 11:46	Meio ambiente - Descarga Atmosférica	14
19632852	1	IIGU - 15319	21/01/2026 07:33	21/01/2026 10:22	Meio ambiente - Árvore ou Vegetação	1
19632853	1	IIGU - 15319	21/01/2026 09:07	21/01/2026 10:22	Meio ambiente - Árvore ou Vegetação	2
19635014	1	CRL - 15354	21/01/2026 08:33	21/01/2026 17:47	Não classificada	2
19634384	1	GVSD - 17070	21/01/2026 08:33	21/01/2026 15:45	Meio ambiente - Árvore ou Vegetação	1
19634559	1	PEB - 15249	21/01/2026 08:34	21/01/2026 15:56	Meio ambiente - Descarga Atmosférica	1
19633216	1	IIGT - 15320	21/01/2026 08:41	21/01/2026 11:19	Meio ambiente - Descarga Atmosférica	1
19632946	1	JBT - 16295	21/01/2026 08:38	21/01/2026 10:16	Meio ambiente - Vento	1
19635654	1	VZPU - 15169	21/01/2026 04:49	21/01/2026 09:14	Meio ambiente - Vento	10
19633218	1	INPD - 15316	21/01/2026 08:42	21/01/2026 11:27	Meio ambiente - Descarga Atmosférica	3
19632810	1	CTR - 15351	21/01/2026 06:20	21/01/2026 10:08	Meio ambiente - Descarga Atmosférica	23
19632810	2	CTR - 15351	21/01/2026 06:20	21/01/2026 10:08	Meio ambiente - Descarga Atmosférica	114
19633633	1	GVSD - 17070	21/01/2026 08:46	21/01/2026 13:26	Meio ambiente - Árvore ou Vegetação	6
19632855	1	JUAU - 17036	21/01/2026 08:46	21/01/2026 09:45	Meio ambiente - Vento	46
19633121	1	NOG - 15650	21/01/2026 08:48	21/01/2026 10:59	Meio ambiente - Vento	2
19635701	2	NOG - 15650	21/01/2026 04:35	21/01/2026 12:34	Meio ambiente - Árvore ou Vegetação	370
19635879	1	IIGT - 15320	21/01/2026 10:39	21/01/2026 10:44	Meio ambiente - Vento	653
19635879	2	IIGT - 15320	21/01/2026 10:39	21/01/2026 10:47	Meio ambiente - Vento	1396
19635879	3	IIGT - 15320	21/01/2026 10:39	21/01/2026 10:53	Meio ambiente - Vento	3172
19635879	3	IIGU - 15319	21/01/2026 10:39	21/01/2026 10:53	Meio ambiente - Vento	69
19635879	4	IIGT - 15320	21/01/2026 10:39	21/01/2026 10:54	Meio ambiente - Vento	1352
19635879	4	IIGU - 15319	21/01/2026 10:39	21/01/2026 10:54	Meio ambiente - Vento	34
19635879	5	IIGT - 15320	21/01/2026 10:39	21/01/2026 11:26	Meio ambiente - Vento	518
19635879	6	IIGT - 15320	21/01/2026 10:39	21/01/2026 11:50	Meio ambiente - Vento	207
19635879	7	IIGT - 15320	21/01/2026 10:39	21/01/2026 17:01	Meio ambiente - Vento	395
19635880	1	IIGT - 15320	21/01/2026 11:05	21/01/2026 18:03	Meio ambiente - Vento	1396
19635881	1	IIGT - 15320	21/01/2026 11:50	21/01/2026 17:12	Meio ambiente - Vento	33
19634173	1	FCS - 15340	21/01/2026 08:52	21/01/2026 15:20	Meio ambiente - Árvore ou Vegetação	4
19633875	1	SLAU - 17071	21/01/2026 08:52	21/01/2026 14:15	Meio ambiente - Descarga Atmosférica	4
19633220	1	SFIQ - 17065	21/01/2026 08:53	21/01/2026 11:21	Meio ambiente - Árvore ou Vegetação	144
19641551	1	CRL - 15354	21/01/2026 08:15	23/01/2026 17:01	Meio ambiente - Árvore ou Vegetação	4
19633780	1	PTUU - 15229	21/01/2026 08:56	21/01/2026 13:58	Meio ambiente - Descarga Atmosférica	1
19634036	1	SFIQ - 17065	21/01/2026 08:59	21/01/2026 14:34	Meio ambiente - Árvore ou Vegetação	2
19633635	1	TOTU - 17072	21/01/2026 08:59	21/01/2026 13:15	Meio ambiente - Descarga Atmosférica	2
19633312	1	CITU - 17022	21/01/2026 09:00	21/01/2026 11:50	Não classificada	469
19633169	1	SFIQ - 17065	21/01/2026 09:00	21/01/2026 11:16	Meio ambiente - Árvore ou Vegetação	6
19635318	1	PTUU - 15229	21/01/2026 09:39	21/01/2026 18:54	Não classificada	1
19635318	3	PTUU - 15229	21/01/2026 09:39	21/01/2026 19:37	Não classificada	1
19635319	1	PTUU - 15229	21/01/2026 10:19	21/01/2026 18:28	Não classificada	2
19633077	1	BRL - 15140	21/01/2026 09:02	21/01/2026 10:45	Não classificada	38
19635204	1	NLAQ - 17046	21/01/2026 09:02	21/01/2026 18:49	Meio ambiente - Vento	13
19633081	1	PDP - 15646	20/01/2026 19:47	21/01/2026 11:01	Meio ambiente - Descarga Atmosférica	4

19633123	1	LGT - 16304	21/01/2026 09:04	21/01/2026 10:55	Meio ambiente - Descarga Atmosférica	1
19633313	1	PEB - 15249	21/01/2026 09:06	21/01/2026 11:52	Meio ambiente - Árvore ou Vegetação	1
19634390	1	PTE - 17056	21/01/2026 09:08	21/01/2026 15:36	Meio ambiente - Vento	1
19635017	1	MCLQ - 17040	21/01/2026 07:31	21/01/2026 11:28	Meio ambiente - Descarga Atmosférica	1
19633083	1	RPR - 16325	21/01/2026 06:17	21/01/2026 11:12	Meio ambiente - Árvore ou Vegetação	34
19633083	2	RPR - 16325	21/01/2026 06:17	21/01/2026 11:12	Meio ambiente - Árvore ou Vegetação	8
19633569	1	MNN - 15273	21/01/2026 07:35	21/01/2026 13:15	Meio ambiente - Árvore ou Vegetação	4
19633570	1	MNN - 15273	21/01/2026 07:35	21/01/2026 13:15	Meio ambiente - Árvore ou Vegetação	7
19633263	1	GVSD - 17070	20/01/2026 18:56	21/01/2026 11:35	Meio ambiente - Árvore ou Vegetação	10
19633000	1	UHSG - 15183	21/01/2026 07:53	21/01/2026 10:37	Meio ambiente - Descarga Atmosférica	48
19633125	1	UHSG - 15183	21/01/2026 09:13	21/01/2026 10:56	Meio ambiente - Descarga Atmosférica	1
19633315	1	BCV - 17013	21/01/2026 09:18	21/01/2026 11:45	Meio ambiente - Descarga Atmosférica	8
19633082	1	NOG - 15650	21/01/2026 09:19	21/01/2026 10:40	Meio ambiente - Árvore ou Vegetação	2
19633228	1	GHE - 17029	21/01/2026 09:22	21/01/2026 11:24	Meio ambiente - Descarga Atmosférica	5
19635246	1	JUAU - 17036	21/01/2026 09:24	21/01/2026 19:12	Não classificada	39
19634925	2	NVC - 15655	21/01/2026 09:26	21/01/2026 17:26	Meio ambiente - Árvore ou Vegetação	2
19636455	1	MZL - 15263	21/01/2026 09:27	22/01/2026 09:46	Meio ambiente - Árvore ou Vegetação	1
19642495	1	UHST - 16261	21/01/2026 09:00	21/01/2026 22:05	Meio ambiente - Árvore ou Vegetação	2
19633229	1	SUI - 17069	21/01/2026 09:31	21/01/2026 11:22	Não classificada	1
19633266	1	SNS - 15202	21/01/2026 09:40	21/01/2026 11:37	Meio ambiente - Vento	6
19742002	1	IBAS - 17042	21/01/2026 09:39	21/01/2026 10:36	Meio ambiente - Vento	1
19633417	1	MCLQ - 17040	21/01/2026 09:34	21/01/2026 12:16	Meio ambiente - Vento	2
19634186	1	CGAU - 15150	21/01/2026 09:34	21/01/2026 15:09	Meio ambiente - Vento	20
19633318	1	MIB - 15274	21/01/2026 09:35	21/01/2026 11:52	Meio ambiente - Descarga Atmosférica	4
19633706	1	ENC - 15343	21/01/2026 09:37	21/01/2026 13:28	Não classificada	4
19633355	1	SLAT - 15208	21/01/2026 09:36	21/01/2026 12:10	Meio ambiente - Árvore ou Vegetação	63
19634188	1	TOTU - 17072	21/01/2026 09:37	21/01/2026 14:54	Meio ambiente - Árvore ou Vegetação	1
19633418	1	TOE - 15195	21/01/2026 09:36	21/01/2026 12:14	Meio ambiente - Árvore ou Vegetação	1
19633703	1	BHPM - 16275	21/01/2026 09:05	21/01/2026 13:28	Meio ambiente - Descarga Atmosférica	74
19633270	1	IBAS - 17042	21/01/2026 09:49	21/01/2026 11:45	Meio ambiente - Vento	73
19635018	1	VZPU - 15169	21/01/2026 12:00	21/01/2026 16:57	Meio ambiente - Árvore ou Vegetação	8
19634711	1	GVSD - 17070	21/01/2026 09:43	21/01/2026 16:29	Meio ambiente - Descarga Atmosférica	1
19633088	1	SLUU - 16326	20/01/2026 18:15	21/01/2026 11:13	Meio ambiente - Vento	1
19633089	1	SLUU - 16326	21/01/2026 10:29	21/01/2026 11:13	Meio ambiente - Vento	1
19633710	1	CEMT - 16283	21/01/2026 11:00	21/01/2026 13:04	Meio ambiente - Árvore ou Vegetação	305
19635021	1	MCLQ - 17040	21/01/2026 08:23	21/01/2026 11:12	Meio ambiente - Árvore ou Vegetação	1
19635021	2	MCLQ - 17040	21/01/2026 08:23	21/01/2026 11:12	Meio ambiente - Árvore ou Vegetação	3
19635021	3	MCLQ - 17040	21/01/2026 08:23	21/01/2026 12:43	Meio ambiente - Árvore ou Vegetação	3
19634037	1	SLUU - 16326	21/01/2026 09:48	21/01/2026 14:40	Meio ambiente - Vento	1
19638161	1	UNIT - 17083	21/01/2026 09:50	22/01/2026 16:30	Meio ambiente - Descarga Atmosférica	1
19633452	1	MVD - 15264	21/01/2026 09:58	21/01/2026 12:33	Meio ambiente - Vento	1
19633709	1	ENC - 15343	21/01/2026 09:52	21/01/2026 13:29	Meio ambiente - Descarga Atmosférica	41
19645121	1	PZLU - 17050	21/01/2026 08:09	24/01/2026 19:23	Meio ambiente - Árvore ou Vegetação	4
19645121	2	PZLU - 17050	21/01/2026 08:09	24/01/2026 19:23	Meio ambiente - Árvore ou Vegetação	2
19633882	1	RBSD - 15652	21/01/2026 10:04	21/01/2026 10:39	Meio ambiente - Vento	52
19636571	1	SUI - 17069	21/01/2026 09:54	22/01/2026 10:10	Meio ambiente - Vento	1
19634189	1	BRL - 15140	21/01/2026 09:54	21/01/2026 15:22	Meio ambiente - Descarga Atmosférica	2
19673903	1	CRL - 15354	21/01/2026 06:27	21/01/2026 15:54	Meio ambiente - Vento	3
19673903	2	CRL - 15354	21/01/2026 06:27	21/01/2026 15:54	Meio ambiente - Vento	144
19673903	3	CRL - 15354	21/01/2026 06:27	21/01/2026 16:32	Meio ambiente - Vento	3
19673903	4	CRL - 15354	21/01/2026 06:27	21/01/2026 16:32	Meio ambiente - Vento	163
19673904	1	CRL - 15354	21/01/2026 16:24	21/01/2026 16:32	Meio ambiente - Vento	2
19673904	2	CRL - 15354	21/01/2026 16:24	21/01/2026 16:32	Meio ambiente - Vento	152
19673904	3	CRL - 15354	21/01/2026 16:24	21/01/2026 17:28	Meio ambiente - Vento	3
19673904	4	CRL - 15354	21/01/2026 16:24	21/01/2026 17:28	Meio ambiente - Vento	147

19673905	1	CRL - 15354	21/01/2026 17:11	22/01/2026 15:36	Meio ambiente - Vento	1
19673905	2	CRL - 15354	21/01/2026 17:11	22/01/2026 15:36	Meio ambiente - Vento	11
19673906	1	CRL - 15354	21/01/2026 17:29	21/01/2026 18:36	Meio ambiente - Vento	3
19673906	2	CRL - 15354	21/01/2026 17:29	21/01/2026 18:36	Meio ambiente - Vento	144
19673906	3	CRL - 15354	21/01/2026 17:29	21/01/2026 22:01	Meio ambiente - Vento	2
19673906	4	CRL - 15354	21/01/2026 17:29	21/01/2026 22:01	Meio ambiente - Vento	32
19673906	5	CRL - 15354	21/01/2026 17:29	22/01/2026 15:03	Meio ambiente - Vento	9
19673906	6	CRL - 15354	21/01/2026 17:29	22/01/2026 15:47	Meio ambiente - Vento	111
19633578	2	IIGT - 15320	21/01/2026 09:59	21/01/2026 13:05	Meio ambiente - Descarga Atmosférica	2
19633881	1	JNUQ - 17038	21/01/2026 09:59	21/01/2026 14:12	Meio ambiente - Vento	4
19633276	1	CTR - 15351	21/01/2026 10:01	21/01/2026 11:32	Meio ambiente - Vento	5
19639224	1	BIIU - 17016	21/01/2026 10:01	22/01/2026 22:04	Meio ambiente - Descarga Atmosférica	1
19633107	1	AUIU - 15647	20/01/2026 20:47	21/01/2026 11:00	Não classificada	21
19633107	2	AUIU - 15647	20/01/2026 20:47	21/01/2026 11:00	Não classificada	34
19636285	1	LNT - 17035	21/01/2026 10:09	22/01/2026 08:57	Meio ambiente - Árvore ou Vegetação	1
19633453	1	MAL - 15281	21/01/2026 10:09	21/01/2026 12:28	Meio ambiente - Vento	1
19635397	1	FCS - 15340	21/01/2026 10:13	21/01/2026 19:54	Meio ambiente - Vento	1
19635397	2	FCS - 15340	21/01/2026 10:13	21/01/2026 19:54	Meio ambiente - Vento	9
19633203	1	UNIT - 17083	21/01/2026 06:45	21/01/2026 11:21	Não classificada	42
19633203	2	UNIT - 17083	21/01/2026 06:45	21/01/2026 11:21	Não classificada	37
19633052	1	PRSU - 15239	20/01/2026 22:07	21/01/2026 10:50	Meio ambiente - Vento	10
19635539	1	JNUQ - 17038	21/01/2026 08:37	21/01/2026 20:55	Meio ambiente - Descarga Atmosférica	1
19633976	1	IIGT - 15320	21/01/2026 09:59	21/01/2026 14:30	Não classificada	57
19633790	1	SLAT - 15208	21/01/2026 10:19	21/01/2026 13:50	Meio ambiente - Árvore ou Vegetação	1
19633791	1	CCHU - 15145	21/01/2026 10:20	21/01/2026 13:47	Meio ambiente - Descarga Atmosférica	1
19633791	2	CCHU - 15145	21/01/2026 10:20	21/01/2026 13:47	Meio ambiente - Descarga Atmosférica	2
19635807	1	BIIU - 17016	21/01/2026 10:22	21/01/2026 22:32	Meio ambiente - Descarga Atmosférica	58
19637204	1	JNUQ - 17038	21/01/2026 10:21	22/01/2026 13:02	Meio ambiente - Vento	18
19637204	2	JNUQ - 17038	21/01/2026 10:21	22/01/2026 13:02	Meio ambiente - Vento	3
19633363	1	PEB - 15249	21/01/2026 09:26	21/01/2026 12:12	Meio ambiente - Árvore ou Vegetação	1
19633051	1	PPS - 16315	20/01/2026 20:37	21/01/2026 10:51	Meio ambiente - Vento	10
19634403	1	BETD - 15116	21/01/2026 10:25	21/01/2026 15:24	Meio ambiente - Vento	2
19719635	1	PTHD - 15234	21/01/2026 10:30	22/01/2026 18:07	Meio ambiente - Vento	1
19633364	2	CEMC - 16284	21/01/2026 08:13	21/01/2026 12:17	Não classificada	7
19656594	1	BETQ - 16266	21/01/2026 10:24	21/01/2026 16:03	Meio ambiente - Descarga Atmosférica	113
19633286	1	CLHU - 17095	20/01/2026 23:21	21/01/2026 11:55	Meio ambiente - Árvore ou Vegetação	2
19633985	1	BHMR - 15127	21/01/2026 10:41	21/01/2026 14:35	Meio ambiente - Vento	57
19633131	1	MCLQ - 17040	21/01/2026 10:32	21/01/2026 10:59	Meio ambiente - Vento	4
19634818	1	IOM - 15315	21/01/2026 10:33	21/01/2026 16:53	Não classificada	89
19634204	1	SLAT - 15208	21/01/2026 10:34	21/01/2026 15:20	Meio ambiente - Vento	2
19636456	1	AGF - 15098	21/01/2026 10:34	22/01/2026 09:44	Meio ambiente - Vento	2
19636712	1	JNUQ - 17038	21/01/2026 10:36	22/01/2026 10:48	Não classificada	1
19633795	1	RBSU - 16312	21/01/2026 10:35	21/01/2026 13:57	Meio ambiente - Vento	58
19635028	1	ESR - 16287	21/01/2026 10:37	21/01/2026 16:50	Meio ambiente - Árvore ou Vegetação	34
19633797	1	BHPM - 16275	21/01/2026 10:57	21/01/2026 14:11	Meio ambiente - Vento	83
19635206	1	BETC - 15115	21/01/2026 10:34	21/01/2026 18:50	Meio ambiente - Vento	1
19636572	1	GHE - 17029	21/01/2026 10:39	22/01/2026 10:09	Meio ambiente - Vento	1
19633886	1	DMTU - 15346	21/01/2026 10:41	21/01/2026 14:10	Não classificada	1
19634205	1	AMN - 16264	21/01/2026 10:43	21/01/2026 15:07	Meio ambiente - Descarga Atmosférica	2
19634406	1	SLN - 15206	21/01/2026 10:46	21/01/2026 15:43	Meio ambiente - Descarga Atmosférica	1
19633645	1	MAL - 15281	21/01/2026 10:47	21/01/2026 13:23	Meio ambiente - Vento	1
19635249	1	AUIU - 15647	21/01/2026 10:47	21/01/2026 19:00	Meio ambiente - Descarga Atmosférica	1
19634210	1	JNUT - 17066	21/01/2026 10:49	21/01/2026 15:06	Meio ambiente - Descarga Atmosférica	23
19633798	1	JUAU - 17036	21/01/2026 10:48	21/01/2026 13:48	Meio ambiente - Árvore ou Vegetação	2
19636040	7	GHE - 17029	21/01/2026 10:58	21/01/2026 11:36	Meio ambiente - Descarga Atmosférica	351

19636040	8	GHE - 17029	21/01/2026 10:58	21/01/2026 11:36	Meio ambiente - Descarga Atmosférica	386
19636040	9	GHE - 17029	21/01/2026 10:58	21/01/2026 11:36	Meio ambiente - Descarga Atmosférica	535
19636040	10	GHE - 17029	21/01/2026 10:58	21/01/2026 11:36	Meio ambiente - Descarga Atmosférica	191
19636040	11	GHE - 17029	21/01/2026 10:58	21/01/2026 11:36	Meio ambiente - Descarga Atmosférica	1
19636040	12	GHE - 17029	21/01/2026 10:58	21/01/2026 11:48	Meio ambiente - Descarga Atmosférica	15
19636040	13	GHE - 17029	21/01/2026 10:58	21/01/2026 11:48	Meio ambiente - Descarga Atmosférica	51
19636040	14	GHE - 17029	21/01/2026 10:58	21/01/2026 11:48	Meio ambiente - Descarga Atmosférica	2044
19636040	15	GHE - 17029	21/01/2026 10:58	21/01/2026 12:12	Meio ambiente - Descarga Atmosférica	173
19636040	16	GHE - 17029	21/01/2026 10:58	21/01/2026 18:04	Meio ambiente - Descarga Atmosférica	93
19636041	1	GHE - 17029	21/01/2026 17:30	21/01/2026 17:41	Meio ambiente - Descarga Atmosférica	4
19636041	2	GHE - 17029	21/01/2026 17:30	21/01/2026 17:41	Meio ambiente - Descarga Atmosférica	535
19636041	3	GHE - 17029	21/01/2026 17:30	21/01/2026 17:41	Meio ambiente - Descarga Atmosférica	171
19636041	4	GHE - 17029	21/01/2026 17:30	21/01/2026 17:41	Meio ambiente - Descarga Atmosférica	1
19636042	1	GHE - 17029	21/01/2026 17:31	21/01/2026 17:42	Meio ambiente - Descarga Atmosférica	3
19636042	2	GHE - 17029	21/01/2026 17:31	21/01/2026 17:42	Meio ambiente - Descarga Atmosférica	752
19633209	1	GVSD - 17070	21/01/2026 07:59	21/01/2026 11:27	Meio ambiente - Descarga Atmosférica	5
19636286	1	CMD - 15158	21/01/2026 10:57	22/01/2026 08:43	Meio ambiente - Descarga Atmosférica	5
19634407	1	JNUT - 17066	21/01/2026 10:58	21/01/2026 15:35	Meio ambiente - Descarga Atmosférica	1
19634409	1	IIGT - 15320	21/01/2026 10:59	21/01/2026 15:43	Meio ambiente - Descarga Atmosférica	3
19633366	1	SLUQ - 16328	21/01/2026 11:00	21/01/2026 12:02	Meio ambiente - Vento	72
19694342	1	CUVD - 15349	21/01/2026 02:39	25/01/2026 17:07	Meio ambiente - Vento	26
19694342	2	CUVD - 15349	21/01/2026 02:39	25/01/2026 17:52	Meio ambiente - Vento	9
19694342	3	CUVD - 15349	21/01/2026 02:39	25/01/2026 17:52	Meio ambiente - Vento	44
19633593	1	COJ - 15305	21/01/2026 11:01	21/01/2026 13:00	Meio ambiente - Descarga Atmosférica	1
19635171	1	ENC - 15343	21/01/2026 11:13	21/01/2026 16:15	Meio ambiente - Descarga Atmosférica	91
19633289	1	PTUU - 15229	20/01/2026 19:00	21/01/2026 11:53	Meio ambiente - Descarga Atmosférica	26
19646814	1	LJA - 15286	21/01/2026 11:08	25/01/2026 12:19	Meio ambiente - Vento	2
19636260	1	EPS - 15341	21/01/2026 11:09	22/01/2026 08:32	Meio ambiente - Árvore ou Vegetação	6
19633461	1	SNS - 15202	21/01/2026 11:09	21/01/2026 12:32	Meio ambiente - Árvore ou Vegetação	1
19633859	1	NNE - 15262	20/01/2026 16:53	21/01/2026 14:15	Meio ambiente - Vento	22
19637972	1	TOTU - 17072	21/01/2026 11:00	22/01/2026 16:00	Meio ambiente - Árvore ou Vegetação	3
19634413	1	BRDD - 17067	21/01/2026 11:17	21/01/2026 15:47	Meio ambiente - Descarga Atmosférica	58
19635120	1	SLN - 15206	21/01/2026 11:17	21/01/2026 18:14	Meio ambiente - Descarga Atmosférica	1
19633722	1	CRL - 15354	21/01/2026 11:18	21/01/2026 13:30	Meio ambiente - Descarga Atmosférica	18
19634137	1	INPD - 15316	21/01/2026 08:42	21/01/2026 15:09	Meio ambiente - Descarga Atmosférica	1
19633775	1	FCS - 15340	21/01/2026 08:21	21/01/2026 13:46	Meio ambiente - Descarga Atmosférica	1
19633715	1	FCS - 15340	21/01/2026 10:55	21/01/2026 13:37	Meio ambiente - Descarga Atmosférica	1
19635457	1	CSN - 15352	21/01/2026 11:19	21/01/2026 20:18	Meio ambiente - Descarga Atmosférica	2
19633388	1	UHST - 16261	20/01/2026 08:04	21/01/2026 12:23	Meio ambiente - Descarga Atmosférica	11
19636180	1	CMD - 15158	21/01/2026 11:21	22/01/2026 07:49	Meio ambiente - Descarga Atmosférica	1
19633725	1	JNUT - 17066	21/01/2026 11:27	21/01/2026 13:32	Não classificada	1
19634582	1	SUI - 17069	21/01/2026 11:34	21/01/2026 15:57	Não classificada	62
19634228	1	JDN - 16298	21/01/2026 11:37	21/01/2026 15:01	Meio ambiente - Descarga Atmosférica	1
19633420	1	SUI - 17069	21/01/2026 09:56	21/01/2026 12:23	Não classificada	80
19635035	1	SEG - 17068	21/01/2026 11:40	21/01/2026 17:30	Meio ambiente - Vento	7
19635034	1	CSN - 15352	21/01/2026 11:39	21/01/2026 17:44	Meio ambiente - Árvore ou Vegetação	9
19634419	1	SLAU - 17071	21/01/2026 11:39	21/01/2026 14:45	Meio ambiente - Vento	3
19634584	1	TOE - 15195	21/01/2026 11:43	21/01/2026 16:01	Meio ambiente - Árvore ou Vegetação	6
19634001	1	UNIT - 17083	21/01/2026 11:45	21/01/2026 14:23	Meio ambiente - Descarga Atmosférica	1
19634002	1	PTE - 17056	21/01/2026 11:47	21/01/2026 14:27	Meio ambiente - Descarga Atmosférica	14
19634421	1	BHAD - 16267	21/01/2026 11:47	21/01/2026 15:38	Não classificada	41
19635320	1	CMD - 15158	21/01/2026 11:51	21/01/2026 19:30	Meio ambiente - Descarga Atmosférica	1
19634587	1	CUVD - 15349	21/01/2026 11:50	21/01/2026 15:59	Meio ambiente - Descarga Atmosférica	1
19633894	1	GVSD - 17070	21/01/2026 11:53	21/01/2026 14:18	Meio ambiente - Árvore ou Vegetação	1
19634234	1	BRL - 15140	21/01/2026 11:54	21/01/2026 15:07	Meio ambiente - Vento	6

19634050	1	TOTU - 17072	21/01/2026 11:59	21/01/2026 14:38	Meio ambiente - Vento	188
19634050	2	TOTU - 17072	21/01/2026 11:59	21/01/2026 14:38	Meio ambiente - Vento	3
19634007	1	TTD - 15192	21/01/2026 12:02	21/01/2026 14:24	Meio ambiente - Descarga Atmosférica	192
19634053	1	CGAU - 15150	21/01/2026 12:03	21/01/2026 14:42	Meio ambiente - Vento	1
19635252	1	RSP - 15220	21/01/2026 12:05	21/01/2026 19:20	Meio ambiente - Vento	1
19633661	1	PEB - 15249	21/01/2026 07:28	21/01/2026 13:17	Meio ambiente - Árvore ou Vegetação	4
19635038	1	UHMM - 15189	21/01/2026 13:42	21/01/2026 16:17	Meio ambiente - Vento	238
19634241	2	LNT - 17035	21/01/2026 12:05	21/01/2026 14:49	Não classificada	38
19633367	1	GHE - 17029	21/01/2026 12:10	21/01/2026 12:31	Não classificada	139
19673565	1	CMH - 17021	21/01/2026 12:11	21/01/2026 15:26	Não classificada	5
19673565	2	CMH - 17021	21/01/2026 12:11	21/01/2026 15:26	Não classificada	323
19673565	3	CMH - 17021	21/01/2026 12:11	21/01/2026 15:26	Não classificada	1
19634009	1	CTR - 15351	21/01/2026 12:12	21/01/2026 14:20	Meio ambiente - Descarga Atmosférica	1
19636318	1	DMTU - 15346	21/01/2026 14:00	21/01/2026 19:05	Meio ambiente - Árvore ou Vegetação	127
19636318	2	DMTU - 15346	21/01/2026 14:00	21/01/2026 19:05	Meio ambiente - Árvore ou Vegetação	14
19647135	1	LJA - 15286	21/01/2026 12:17	25/01/2026 14:27	Meio ambiente - Vento	1
19633603	1	GHE - 17029	21/01/2026 12:31	21/01/2026 13:38	Meio ambiente - Árvore ou Vegetação	26
19633603	2	GHE - 17029	21/01/2026 12:31	21/01/2026 13:38	Meio ambiente - Árvore ou Vegetação	1159
19633603	3	GHE - 17029	21/01/2026 12:31	21/01/2026 13:38	Meio ambiente - Árvore ou Vegetação	70
19634246	1	MVD - 15264	21/01/2026 12:21	21/01/2026 15:15	Meio ambiente - Vento	73
19634927	1	GVSD - 17070	21/01/2026 12:20	21/01/2026 17:23	Meio ambiente - Descarga Atmosférica	5
19634247	1	BMN - 15134	21/01/2026 12:24	21/01/2026 15:14	Meio ambiente - Árvore ou Vegetação	1
19633557	1	SLAU - 17071	20/01/2026 18:08	21/01/2026 13:10	Não classificada	9
19634437	1	UNIT - 17083	21/01/2026 12:31	21/01/2026 15:37	Meio ambiente - Descarga Atmosférica	1
19640908	1	UHST - 16261	21/01/2026 09:22	22/01/2026 17:00	Meio ambiente - Vento	12
19636359	1	JNUQ - 17038	21/01/2026 12:28	22/01/2026 09:22	Meio ambiente - Descarga Atmosférica	4
19634595	1	BHPM - 16275	21/01/2026 12:33	21/01/2026 12:42	Meio ambiente - Vento	2351
19634595	2	BHPM - 16275	21/01/2026 12:33	21/01/2026 13:25	Meio ambiente - Vento	1137
19634595	3	BHPM - 16275	21/01/2026 12:33	21/01/2026 13:25	Meio ambiente - Vento	1
19634595	4	BHPM - 16275	21/01/2026 12:33	21/01/2026 13:36	Meio ambiente - Vento	495
19634595	5	BHPM - 16275	21/01/2026 12:33	21/01/2026 15:53	Meio ambiente - Vento	140
19636625	1	MVD - 15264	21/01/2026 12:32	22/01/2026 10:30	Meio ambiente - Vento	6
19634594	1	CRF - 15355	21/01/2026 12:37	21/01/2026 16:08	Meio ambiente - Árvore ou Vegetação	7
19633833	1	TOTU - 17072	21/01/2026 12:37	21/01/2026 13:52	Meio ambiente - Árvore ou Vegetação	1
19719039	1	NLAU - 17047	21/01/2026 12:40	21/01/2026 16:49	Não classificada	2
19634256	1	NLAE - 16314	21/01/2026 12:42	21/01/2026 15:12	Meio ambiente - Árvore ou Vegetação	27
19638528	1	PTHD - 15234	21/01/2026 12:52	21/01/2026 14:26	Meio ambiente - Árvore ou Vegetação	409
19638528	2	PTHD - 15234	21/01/2026 12:52	21/01/2026 14:27	Meio ambiente - Árvore ou Vegetação	2
19638528	3	PTHD - 15234	21/01/2026 12:52	21/01/2026 14:27	Meio ambiente - Árvore ou Vegetação	2123
19638528	4	PTHD - 15234	21/01/2026 12:52	21/01/2026 14:33	Meio ambiente - Árvore ou Vegetação	402
19638528	5	PTHD - 15234	21/01/2026 12:52	21/01/2026 14:33	Meio ambiente - Árvore ou Vegetação	200
19638528	6	MVD - 15264	21/01/2026 12:52	21/01/2026 15:13	Meio ambiente - Árvore ou Vegetação	122
19638528	7	MVD - 15264	21/01/2026 12:52	21/01/2026 15:13	Meio ambiente - Árvore ou Vegetação	1113
19638529	2	MVD - 15264	21/01/2026 15:16	21/01/2026 15:37	Meio ambiente - Árvore ou Vegetação	166
19638529	3	MVD - 15264	21/01/2026 15:16	21/01/2026 15:37	Meio ambiente - Árvore ou Vegetação	264
19638530	1	MVD - 15264	21/01/2026 16:19	21/01/2026 16:37	Meio ambiente - Árvore ou Vegetação	3
19638530	2	MVD - 15264	21/01/2026 16:19	21/01/2026 16:37	Meio ambiente - Árvore ou Vegetação	28
19638530	3	MVD - 15264	21/01/2026 16:19	21/01/2026 16:37	Meio ambiente - Árvore ou Vegetação	18
19638530	4	MVD - 15264	21/01/2026 16:19	21/01/2026 16:37	Meio ambiente - Árvore ou Vegetação	391
19638531	1	MVD - 15264	21/01/2026 16:20	21/01/2026 21:46	Meio ambiente - Árvore ou Vegetação	77
19638531	2	MVD - 15264	21/01/2026 16:20	21/01/2026 21:46	Meio ambiente - Árvore ou Vegetação	1
19638531	3	MVD - 15264	21/01/2026 16:20	21/01/2026 21:46	Meio ambiente - Árvore ou Vegetação	15
19638531	4	MVD - 15264	21/01/2026 16:20	21/01/2026 21:46	Meio ambiente - Árvore ou Vegetação	26
19673911	1	GHE - 17029	21/01/2026 10:05	21/01/2026 17:09	Meio ambiente - Vento	47

19673912	1	GHE - 17029	21/01/2026 13:42	21/01/2026 17:09	Meio ambiente - Vento	4
19673912	2	GHE - 17029	21/01/2026 13:42	21/01/2026 17:09	Meio ambiente - Vento	80
19673912	3	GHE - 17029	21/01/2026 13:42	21/01/2026 17:09	Meio ambiente - Vento	50
19673913	1	GHE - 17029	21/01/2026 13:49	21/01/2026 15:22	Meio ambiente - Vento	68
19673913	3	GHE - 17029	21/01/2026 13:49	21/01/2026 15:22	Meio ambiente - Vento	11
19673913	4	GHE - 17029	21/01/2026 13:49	21/01/2026 18:03	Meio ambiente - Vento	1
19673914	1	GHE - 17029	21/01/2026 17:17	21/01/2026 18:03	Meio ambiente - Vento	68
19673914	3	GHE - 17029	21/01/2026 17:17	21/01/2026 18:03	Meio ambiente - Vento	11
19634262	1	BMN - 15134	21/01/2026 12:53	21/01/2026 14:51	Meio ambiente - Árvore ou Vegetação	1
19637330	1	PTUU - 15229	21/01/2026 12:52	22/01/2026 13:35	Meio ambiente - Descarga Atmosférica	2
19634263	1	CTR - 15351	21/01/2026 12:56	21/01/2026 15:09	Meio ambiente - Vento	1
19638443	1	UNIT - 17083	21/01/2026 13:01	22/01/2026 17:29	Meio ambiente - Descarga Atmosférica	1
19635125	1	BCV - 17013	21/01/2026 13:05	21/01/2026 18:18	Meio ambiente - Árvore ou Vegetação	1
19636856	1	UHSG - 15183	21/01/2026 13:05	22/01/2026 11:33	Meio ambiente - Árvore ou Vegetação	2
19634267	1	JBT - 16295	21/01/2026 13:06	21/01/2026 15:21	Meio ambiente - Vento	3
19681984	1	CITU - 17022	21/01/2026 13:10	21/01/2026 17:43	Meio ambiente - Descarga Atmosférica	2
19634754	1	MIB - 15274	21/01/2026 13:10	21/01/2026 16:35	Meio ambiente - Árvore ou Vegetação	2
19634757	1	CGAU - 15150	21/01/2026 13:12	21/01/2026 16:30	Meio ambiente - Vento	3
19634829	1	AMN - 16264	21/01/2026 13:13	21/01/2026 16:25	Meio ambiente - Descarga Atmosférica	1
19634064	1	INPD - 15316	21/01/2026 13:14	21/01/2026 14:36	Não classificada	1
19634878	1	MNN - 15273	21/01/2026 13:20	21/01/2026 17:07	Não classificada	11
19634456	1	NOG - 15650	21/01/2026 13:20	21/01/2026 15:32	Meio ambiente - Árvore ou Vegetação	1
19635547	1	SLN - 15206	21/01/2026 13:21	21/01/2026 20:48	Meio ambiente - Descarga Atmosférica	2
19635748	1	CCHU - 15145	21/01/2026 13:55	21/01/2026 16:13	Meio ambiente - Árvore ou Vegetação	7
19633822	2	PEB - 15249	21/01/2026 11:52	21/01/2026 14:04	Não classificada	22
19634281	1	CUVD - 15349	21/01/2026 13:24	21/01/2026 15:18	Meio ambiente - Descarga Atmosférica	1
19635174	1	BIIU - 17016	21/01/2026 13:25	21/01/2026 18:36	Meio ambiente - Descarga Atmosférica	8
19633800	1	SFIQ - 17065	21/01/2026 10:52	21/01/2026 13:58	Meio ambiente - Descarga Atmosférica	277
19633907	1	GVSD - 17070	21/01/2026 14:04	21/01/2026 14:37	Meio ambiente - Árvore ou Vegetação	28
19673947	1	UHST - 16261	21/01/2026 13:28	21/01/2026 13:36	Meio ambiente - Árvore ou Vegetação	21
19673947	2	UHST - 16261	21/01/2026 13:28	21/01/2026 13:36	Meio ambiente - Árvore ou Vegetação	262
19673947	3	FCS - 15340	21/01/2026 13:28	21/01/2026 13:36	Meio ambiente - Árvore ou Vegetação	25
19673947	3	UHST - 16261	21/01/2026 13:28	21/01/2026 13:36	Meio ambiente - Árvore ou Vegetação	2227
19673947	4	BCV - 17013	21/01/2026 13:28	21/01/2026 13:36	Meio ambiente - Árvore ou Vegetação	3
19673947	4	UHST - 16261	21/01/2026 13:28	21/01/2026 13:36	Meio ambiente - Árvore ou Vegetação	1086
19673947	5	UHST - 16261	21/01/2026 13:28	21/01/2026 13:36	Meio ambiente - Árvore ou Vegetação	1060
19673947	6	UHST - 16261	21/01/2026 13:28	21/01/2026 13:36	Meio ambiente - Árvore ou Vegetação	1091
19673951	1	FCS - 15340	21/01/2026 13:43	21/01/2026 14:00	Meio ambiente - Árvore ou Vegetação	25
19673951	1	UHST - 16261	21/01/2026 13:43	21/01/2026 14:00	Meio ambiente - Árvore ou Vegetação	1659
19673951	2	UHST - 16261	21/01/2026 13:43	21/01/2026 14:00	Meio ambiente - Árvore ou Vegetação	8
19673951	3	UHST - 16261	21/01/2026 13:43	21/01/2026 14:05	Meio ambiente - Árvore ou Vegetação	21
19673951	4	UHST - 16261	21/01/2026 13:43	21/01/2026 14:05	Meio ambiente - Árvore ou Vegetação	567
19673951	5	BCV - 17013	21/01/2026 13:43	21/01/2026 14:05	Meio ambiente - Árvore ou Vegetação	3
19673951	5	UHST - 16261	21/01/2026 13:43	21/01/2026 14:05	Meio ambiente - Árvore ou Vegetação	32
19673951	6	UHST - 16261	21/01/2026 13:43	21/01/2026 14:05	Meio ambiente - Árvore ou Vegetação	943
19673951	7	UHST - 16261	21/01/2026 13:43	21/01/2026 14:14	Meio ambiente - Árvore ou Vegetação	85
19673951	8	UHST - 16261	21/01/2026 13:43	21/01/2026 14:14	Meio ambiente - Árvore ou Vegetação	524
19673951	9	UHST - 16261	21/01/2026 13:43	21/01/2026 14:20	Meio ambiente - Árvore ou Vegetação	262
19673951	10	UHST - 16261	21/01/2026 13:43	21/01/2026 14:20	Meio ambiente - Árvore ou Vegetação	1
19673951	11	UHST - 16261	21/01/2026 13:43	21/01/2026 14:20	Meio ambiente - Árvore ou Vegetação	1054
19673951	12	UHST - 16261	21/01/2026 13:43	21/01/2026 14:20	Meio ambiente - Árvore ou Vegetação	24
19673951	13	UHST - 16261	21/01/2026 13:43	21/01/2026 14:20	Meio ambiente - Árvore ou Vegetação	567
19673952	1	UHST - 16261	21/01/2026 13:52	21/01/2026 14:20	Meio ambiente - Árvore ou Vegetação	262
19673952	2	UHST - 16261	21/01/2026 13:52	21/01/2026 14:20	Meio ambiente - Árvore ou Vegetação	1
19673952	3	UHST - 16261	21/01/2026 13:52	21/01/2026 14:20	Meio ambiente - Árvore ou Vegetação	1054

19673952	4	UHST - 16261	21/01/2026 13:52	21/01/2026 14:20	Meio ambiente - Árvore ou Vegetação	24
19673952	5	UHST - 16261	21/01/2026 13:52	21/01/2026 14:20	Meio ambiente - Árvore ou Vegetação	567
19673955	2	UHST - 16261	21/01/2026 20:27	21/01/2026 20:38	Meio ambiente - Árvore ou Vegetação	30
19673956	1	UHST - 16261	21/01/2026 21:32	21/01/2026 21:54	Meio ambiente - Árvore ou Vegetação	262
19673956	2	UHST - 16261	21/01/2026 21:32	21/01/2026 21:54	Meio ambiente - Árvore ou Vegetação	885
19673956	3	UHST - 16261	21/01/2026 21:32	21/01/2026 21:54	Meio ambiente - Árvore ou Vegetação	500
19673957	1	UHST - 16261	21/01/2026 21:32	21/01/2026 21:53	Meio ambiente - Árvore ou Vegetação	169
19673957	2	UHST - 16261	21/01/2026 21:32	21/01/2026 21:53	Meio ambiente - Árvore ou Vegetação	21
19673957	3	UHST - 16261	21/01/2026 21:32	21/01/2026 21:53	Meio ambiente - Árvore ou Vegetação	41
19634458	1	JNUQ - 17038	21/01/2026 13:30	21/01/2026 15:29	Meio ambiente - Vento	1
19634028	1	UNIT - 17083	20/01/2026 19:01	21/01/2026 14:40	Meio ambiente - Descarga Atmosférica	5
19634286	1	CRF - 15355	21/01/2026 13:33	21/01/2026 15:20	Não classificada	1
19641609	1	UHSG - 15183	21/01/2026 13:46	21/01/2026 17:53	Meio ambiente - Vento	190
19641609	2	UHSG - 15183	21/01/2026 13:46	21/01/2026 21:37	Meio ambiente - Vento	356
19641609	3	UHSG - 15183	21/01/2026 13:46	21/01/2026 22:04	Meio ambiente - Vento	16
19641609	4	UHSG - 15183	21/01/2026 13:46	22/01/2026 17:25	Meio ambiente - Vento	3
19641609	5	UHSG - 15183	21/01/2026 13:46	22/01/2026 17:25	Meio ambiente - Vento	386
19641610	2	UHSG - 15183	21/01/2026 22:04	21/01/2026 22:17	Meio ambiente - Vento	190
19633973	1	GVSD - 17070	21/01/2026 09:46	21/01/2026 14:23	Não classificada	12
19635548	1	AOR - 15102	21/01/2026 13:41	21/01/2026 20:52	Não classificada	7
19679684	1	CGAU - 15150	21/01/2026 13:44	21/01/2026 16:40	Meio ambiente - Vento	2
19679684	2	CGAU - 15150	21/01/2026 13:44	21/01/2026 16:40	Meio ambiente - Vento	46
19679684	3	CGAU - 15150	21/01/2026 13:44	21/01/2026 16:40	Meio ambiente - Vento	12
19679684	4	CGAU - 15150	21/01/2026 13:44	21/01/2026 16:40	Meio ambiente - Vento	38
19634604	1	BHBN - 17048	21/01/2026 13:08	21/01/2026 16:00	Meio ambiente - Vento	46
19636713	1	MCLQ - 17040	21/01/2026 13:55	22/01/2026 10:54	Meio ambiente - Descarga Atmosférica	1
19634565	1	CMN - 16278	21/01/2026 09:33	21/01/2026 16:04	Meio ambiente - Descarga Atmosférica	3
19634201	1	BMN - 15134	21/01/2026 10:30	21/01/2026 14:27	Meio ambiente - Descarga Atmosférica	20
19635210	1	ITDD - 16294	20/01/2026 21:29	21/01/2026 10:08	Meio ambiente - Árvore ou Vegetação	756
19634293	1	TOTU - 17072	21/01/2026 13:56	21/01/2026 15:04	Meio ambiente - Descarga Atmosférica	32
19638391	1	JQT - 16297	20/01/2026 17:07	22/01/2026 17:44	Meio ambiente - Árvore ou Vegetação	10
19634296	1	SBAU - 15216	21/01/2026 12:09	21/01/2026 15:36	Meio ambiente - Árvore ou Vegetação	13
19635049	1	SUI - 17069	21/01/2026 14:02	21/01/2026 17:54	Meio ambiente - Vento	4
19634933	1	AMN - 16264	21/01/2026 14:02	21/01/2026 17:26	Meio ambiente - Descarga Atmosférica	1
19634297	1	SLUU - 16326	21/01/2026 14:31	21/01/2026 15:17	Meio ambiente - Vento	20
19634837	1	UNIT - 17083	21/01/2026 14:07	21/01/2026 16:57	Não classificada	1
19635663	1	GHE - 17029	21/01/2026 08:25	21/01/2026 18:27	Meio ambiente - Vento	5
19635663	2	GHE - 17029	21/01/2026 08:25	21/01/2026 18:27	Meio ambiente - Vento	7
19635664	1	GHE - 17029	21/01/2026 14:26	21/01/2026 15:34	Meio ambiente - Vento	2
19635664	2	GHE - 17029	21/01/2026 14:26	21/01/2026 15:34	Meio ambiente - Vento	3
19635664	3	CMD - 15158	21/01/2026 14:26	21/01/2026 15:34	Meio ambiente - Vento	2
19635664	3	GHE - 17029	21/01/2026 14:26	21/01/2026 15:34	Meio ambiente - Vento	361
19635664	4	GHE - 17029	21/01/2026 14:26	21/01/2026 15:34	Meio ambiente - Vento	167
19635664	5	GHE - 17029	21/01/2026 14:26	21/01/2026 15:34	Meio ambiente - Vento	5
19635664	6	GHE - 17029	21/01/2026 14:26	21/01/2026 15:34	Meio ambiente - Vento	3
19638932	1	TOTU - 17072	21/01/2026 12:33	21/01/2026 17:20	Meio ambiente - Árvore ou Vegetação	7
19638932	2	TOTU - 17072	21/01/2026 12:33	21/01/2026 18:05	Meio ambiente - Árvore ou Vegetação	145
19638932	3	TOTU - 17072	21/01/2026 12:33	22/01/2026 12:48	Meio ambiente - Árvore ou Vegetação	1
19634177	1	SEG - 17068	21/01/2026 09:07	21/01/2026 15:10	Meio ambiente - Árvore ou Vegetação	6
19636405	1	LJA - 15286	21/01/2026 11:09	22/01/2026 09:34	Meio ambiente - Vento	32
19635576	1	GHE - 17029	21/01/2026 14:51	21/01/2026 16:28	Meio ambiente - Árvore ou Vegetação	10
19653224	1	LNT - 17035	21/01/2026 14:14	22/01/2026 11:21	Meio ambiente - Árvore ou Vegetação	1
19634935	1	TOE - 15195	21/01/2026 14:14	21/01/2026 17:19	Meio ambiente - Vento	1
19634773	1	CRF - 15355	21/01/2026 14:23	21/01/2026 16:41	Não classificada	2
19738119	1	UNIT - 17083	21/01/2026 14:21	21/01/2026 23:17	Não classificada	17

19738119	2	UNIT - 17083	21/01/2026 14:21	21/01/2026 23:17	Não classificada	28
19636714	1	PTE - 17056	21/01/2026 14:21	22/01/2026 10:48	Meio ambiente - Vento	2
19634427	1	AMN - 16264	21/01/2026 12:04	21/01/2026 15:46	Meio ambiente - Árvore ou Vegetação	17
19635705	1	CUVD - 15349	21/01/2026 14:23	21/01/2026 21:36	Meio ambiente - Descarga Atmosférica	1
19634300	1	INPD - 15316	21/01/2026 14:24	21/01/2026 15:08	Meio ambiente - Descarga Atmosférica	1
19634744	1	CISL - 16282	21/01/2026 12:00	21/01/2026 16:29	Meio ambiente - Árvore ou Vegetação	1
19634744	2	CISL - 16282	21/01/2026 12:00	21/01/2026 16:29	Meio ambiente - Árvore ou Vegetação	15
19636361	1	PTHD - 15234	21/01/2026 14:26	22/01/2026 09:17	Meio ambiente - Vento	446
19634777	1	CGAU - 15150	21/01/2026 14:28	21/01/2026 16:42	Meio ambiente - Descarga Atmosférica	3
19638162	1	GVSD - 17070	21/01/2026 06:34	21/01/2026 21:13	Meio ambiente - Árvore ou Vegetação	18
19638162	2	GVSD - 17070	21/01/2026 06:34	22/01/2026 16:45	Meio ambiente - Árvore ou Vegetação	22
19634781	1	UHSG - 15183	21/01/2026 10:28	21/01/2026 17:00	Meio ambiente - Vento	14
19635400	1	IGPD - 15324	21/01/2026 13:20	21/01/2026 16:20	Não classificada	134
19634884	1	PZLU - 17050	21/01/2026 14:43	21/01/2026 17:14	Meio ambiente - Descarga Atmosférica	1
19741171	1	BETT - 16265	21/01/2026 10:07	21/01/2026 20:27	Meio ambiente - Vento	34
19636231	1	LNT - 17035	21/01/2026 14:43	22/01/2026 08:14	Meio ambiente - Árvore ou Vegetação	2
19636857	1	SFIQ - 17065	21/01/2026 14:48	22/01/2026 11:39	Não classificada	6
19635054	1	CITU - 17022	21/01/2026 14:48	21/01/2026 17:55	Meio ambiente - Descarga Atmosférica	22
19634497	1	NLAQ - 17046	21/01/2026 15:01	21/01/2026 16:11	Meio ambiente - Árvore ou Vegetação	15
19635963	1	BMN - 15134	21/01/2026 14:53	22/01/2026 00:38	Meio ambiente - Descarga Atmosférica	1
19636858	1	SLN - 15206	21/01/2026 14:52	22/01/2026 11:39	Meio ambiente - Árvore ou Vegetação	11
19634387	1	GVST - 15333	21/01/2026 09:06	21/01/2026 15:29	Meio ambiente - Vento	3
19634387	2	GVST - 15333	21/01/2026 09:06	21/01/2026 15:29	Meio ambiente - Vento	5
19737886	1	PRRU - 15241	21/01/2026 14:57	21/01/2026 18:21	Meio ambiente - Descarga Atmosférica	131
19634841	2	IIGT - 15320	21/01/2026 15:01	21/01/2026 16:56	Meio ambiente - Vento	2
19635180	1	CRL - 15354	21/01/2026 15:01	21/01/2026 18:35	Meio ambiente - Vento	3
19634942	1	CRL - 15354	21/01/2026 15:01	21/01/2026 17:20	Meio ambiente - Árvore ou Vegetação	1
19634429	1	PZLU - 17050	21/01/2026 12:24	21/01/2026 15:35	Meio ambiente - Descarga Atmosférica	10
19635265	1	JUAU - 17036	21/01/2026 15:02	21/01/2026 18:59	Meio ambiente - Árvore ou Vegetação	6
19634607	1	ENC - 15343	21/01/2026 13:17	21/01/2026 15:54	Meio ambiente - Descarga Atmosférica	68
19634607	2	ENC - 15343	21/01/2026 13:17	21/01/2026 15:54	Meio ambiente - Descarga Atmosférica	3
19634607	3	ENC - 15343	21/01/2026 13:17	21/01/2026 15:54	Meio ambiente - Descarga Atmosférica	2
19634607	4	ENC - 15343	21/01/2026 13:17	21/01/2026 15:54	Meio ambiente - Descarga Atmosférica	3
19634842	1	AUIU - 15647	21/01/2026 15:05	21/01/2026 16:59	Não classificada	9
19634639	1	TOE - 15195	21/01/2026 15:09	21/01/2026 16:05	Meio ambiente - Árvore ou Vegetação	1
19639997	1	JNUQ - 17038	21/01/2026 07:59	23/01/2026 10:04	Meio ambiente - Vento	1
19641868	1	UNIT - 17083	21/01/2026 15:10	23/01/2026 18:05	Meio ambiente - Vento	1
19635430	1	PEB - 15249	21/01/2026 15:12	21/01/2026 20:00	Meio ambiente - Vento	1
19634563	1	LJA - 15286	21/01/2026 08:51	21/01/2026 16:11	Meio ambiente - Vento	1
19636574	1	GVSD - 17070	21/01/2026 15:15	22/01/2026 09:50	Meio ambiente - Descarga Atmosférica	15
19635666	1	PEB - 15249	21/01/2026 15:14	21/01/2026 21:34	Não classificada	1
19634787	1	CRL - 15354	21/01/2026 15:19	21/01/2026 16:34	Não classificada	2
19636859	1	PRRU - 15241	21/01/2026 15:25	22/01/2026 11:40	Meio ambiente - Descarga Atmosférica	1
19635062	1	FXA - 16288	21/01/2026 15:26	21/01/2026 17:49	Meio ambiente - Árvore ou Vegetação	1
19638936	1	JNUQ - 17038	21/01/2026 15:28	22/01/2026 20:36	Não classificada	1
19635552	1	NNE - 15262	21/01/2026 15:29	21/01/2026 20:48	Meio ambiente - Descarga Atmosférica	12
19636627	1	MAGU - 15282	21/01/2026 15:29	22/01/2026 10:20	Meio ambiente - Vento	11
19642016	1	BIIU - 17016	21/01/2026 07:54	21/01/2026 17:48	Meio ambiente - Vento	4
19642016	2	BIIU - 17016	21/01/2026 07:54	22/01/2026 13:12	Meio ambiente - Vento	7
19642016	3	BIIU - 17016	21/01/2026 07:54	22/01/2026 17:14	Meio ambiente - Vento	16
19642016	4	BIIU - 17016	21/01/2026 07:54	23/01/2026 16:19	Meio ambiente - Vento	32
19639640	1	SFIQ - 17065	21/01/2026 15:37	23/01/2026 08:05	Meio ambiente - Vento	1
19634945	1	CITU - 17022	21/01/2026 15:40	21/01/2026 17:19	Meio ambiente - Vento	1
19635325	1	SFIQ - 17065	21/01/2026 15:43	21/01/2026 19:28	Meio ambiente - Descarga Atmosférica	40
19635069	1	NVC - 15655	21/01/2026 15:43	21/01/2026 18:02	Não classificada	1

19635069	2	NVC - 15655	21/01/2026 15:43	21/01/2026 18:02	Não classificada	32
19636179	1	UHTM - 15182	21/01/2026 09:14	22/01/2026 07:49	Meio ambiente - Descarga Atmosférica	3
19635326	1	PTE - 17056	21/01/2026 15:47	21/01/2026 19:34	Meio ambiente - Vento	6
19635141	1	RSP - 15220	21/01/2026 15:47	21/01/2026 18:26	Meio ambiente - Árvore ou Vegetação	1
19638214	1	SFIQ - 17065	21/01/2026 10:19	21/01/2026 19:09	Meio ambiente - Descarga Atmosférica	1
19638214	2	SFIQ - 17065	21/01/2026 10:19	21/01/2026 19:09	Meio ambiente - Descarga Atmosférica	7
19638214	3	SFIQ - 17065	21/01/2026 10:19	22/01/2026 15:40	Meio ambiente - Descarga Atmosférica	31
19636263	1	NNE - 15262	21/01/2026 15:48	22/01/2026 08:42	Meio ambiente - Vento	10
19636263	2	NNE - 15262	21/01/2026 15:48	22/01/2026 08:42	Meio ambiente - Vento	2
19641869	1	UHSG - 15183	21/01/2026 15:51	23/01/2026 18:05	Não classificada	1
19635274	1	IMRU - 17096	21/01/2026 15:52	21/01/2026 19:19	Meio ambiente - Árvore ou Vegetação	2
19636917	1	YAN - 15165	21/01/2026 15:54	22/01/2026 11:44	Meio ambiente - Descarga Atmosférica	26
19634947	1	INPD - 15316	21/01/2026 15:56	21/01/2026 17:15	Meio ambiente - Vento	2
19636320	1	CSN - 15352	21/01/2026 15:57	22/01/2026 09:07	Não classificada	2
19635277	1	CRL - 15354	21/01/2026 15:57	21/01/2026 18:56	Não classificada	8
19712170	1	SEG - 17068	21/01/2026 07:43	21/01/2026 19:18	Meio ambiente - Vento	10
19712170	2	SEG - 17068	21/01/2026 07:43	21/01/2026 19:18	Meio ambiente - Vento	1
19712170	3	SEG - 17068	21/01/2026 07:43	21/01/2026 19:18	Meio ambiente - Vento	3
19712170	4	SEG - 17068	21/01/2026 07:43	21/01/2026 19:18	Meio ambiente - Vento	762
19712170	5	CMH - 17021	21/01/2026 07:43	21/01/2026 20:18	Meio ambiente - Vento	5
19712170	6	CMH - 17021	21/01/2026 07:43	21/01/2026 20:18	Meio ambiente - Vento	58
19712170	7	SEG - 17068	21/01/2026 07:43	21/01/2026 20:18	Meio ambiente - Vento	183
19712170	8	SEG - 17068	21/01/2026 07:43	21/01/2026 21:17	Meio ambiente - Vento	334
19712170	9	SEG - 17068	21/01/2026 07:43	21/01/2026 21:56	Meio ambiente - Vento	23
19712172	1	SEG - 17068	21/01/2026 20:26	21/01/2026 21:17	Meio ambiente - Vento	10
19712172	2	SEG - 17068	21/01/2026 20:26	21/01/2026 21:17	Meio ambiente - Vento	1
19712172	3	SEG - 17068	21/01/2026 20:26	21/01/2026 21:17	Meio ambiente - Vento	3
19712172	4	SEG - 17068	21/01/2026 20:26	21/01/2026 21:17	Meio ambiente - Vento	762
19635402	1	RBSD - 15652	21/01/2026 19:01	21/01/2026 20:20	Meio ambiente - Vento	52
19634872	1	LJA - 15286	21/01/2026 10:03	21/01/2026 17:05	Meio ambiente - Descarga Atmosférica	2
19634647	1	SFIQ - 17065	21/01/2026 16:10	21/01/2026 16:19	Não classificada	53
19634647	2	SFIQ - 17065	21/01/2026 16:10	21/01/2026 16:19	Não classificada	3
19634647	3	SFIQ - 17065	21/01/2026 16:10	21/01/2026 16:19	Não classificada	461
19635057	1	PRRU - 15241	21/01/2026 14:53	21/01/2026 17:40	Meio ambiente - Descarga Atmosférica	3
19635057	3	PRRU - 15241	21/01/2026 14:53	21/01/2026 17:40	Meio ambiente - Descarga Atmosférica	38
19635078	1	GVSD - 17070	21/01/2026 16:10	21/01/2026 17:37	Meio ambiente - Descarga Atmosférica	4
19637867	1	UNIT - 17083	21/01/2026 16:22	21/01/2026 18:17	Meio ambiente - Vento	100
19637867	2	UNIT - 17083	21/01/2026 16:22	21/01/2026 19:12	Meio ambiente - Vento	16
19637867	3	UNIT - 17083	21/01/2026 16:22	21/01/2026 20:15	Meio ambiente - Vento	3
19637867	4	UNIT - 17083	21/01/2026 16:22	22/01/2026 10:07	Meio ambiente - Vento	2
19637867	5	UNIT - 17083	21/01/2026 16:22	22/01/2026 15:27	Meio ambiente - Vento	13
19634801	1	RBSD - 15652	21/01/2026 12:00	21/01/2026 17:00	Meio ambiente - Vento	23
19636015	1	PTE - 17056	21/01/2026 16:18	22/01/2026 01:12	Meio ambiente - Descarga Atmosférica	4
19639857	1	PTUU - 15229	21/01/2026 16:22	22/01/2026 16:07	Meio ambiente - Vento	1
19635828	1	FCS - 15340	21/01/2026 16:27	21/01/2026 22:39	Não classificada	2
19636058	1	BCV - 17013	21/01/2026 16:30	22/01/2026 03:05	Meio ambiente - Vento	8
19635618	1	SLAU - 17071	21/01/2026 17:24	21/01/2026 20:12	Meio ambiente - Descarga Atmosférica	47
19637180	1	GVSD - 17070	21/01/2026 07:26	22/01/2026 12:53	Meio ambiente - Vento	2
19635502	1	GVSD - 17070	21/01/2026 16:35	21/01/2026 20:36	Meio ambiente - Vento	15
19636321	1	UNIT - 17083	21/01/2026 16:36	22/01/2026 09:00	Meio ambiente - Descarga Atmosférica	5
19635670	1	BMN - 15134	21/01/2026 16:36	21/01/2026 21:27	Meio ambiente - Descarga Atmosférica	2
19636046	1	PTUU - 15229	21/01/2026 16:38	22/01/2026 02:15	Meio ambiente - Descarga Atmosférica	60
19637580	1	NOG - 15650	21/01/2026 16:39	22/01/2026 14:40	Não classificada	21
19635282	1	AMN - 16264	21/01/2026 16:40	21/01/2026 19:11	Meio ambiente - Descarga Atmosférica	1
19634890	1	JNUT - 17066	21/01/2026 15:18	21/01/2026 17:06	Meio ambiente - Descarga Atmosférica	16

19635857	1	PTE - 17056	21/01/2026 16:45	21/01/2026 22:46	Meio ambiente - Descarga Atmosférica	60
19635330	1	INPD - 15316	21/01/2026 16:46	21/01/2026 19:26	Meio ambiente - Descarga Atmosférica	9
19635330	2	INPD - 15316	21/01/2026 16:46	21/01/2026 19:26	Meio ambiente - Descarga Atmosférica	1
19639271	1	AGF - 15098	21/01/2026 16:48	22/01/2026 22:31	Meio ambiente - Descarga Atmosférica	1
19635160	1	IGPU - 16290	21/01/2026 16:48	21/01/2026 18:16	Meio ambiente - Descarga Atmosférica	1
19638165	1	LNT - 17035	21/01/2026 16:50	22/01/2026 16:30	Meio ambiente - Descarga Atmosférica	5
19636800	1	BIIU - 17016	21/01/2026 16:51	22/01/2026 09:34	Meio ambiente - Árvore ou Vegetação	4
19635332	1	INPD - 15316	21/01/2026 17:17	21/01/2026 19:49	Meio ambiente - Árvore ou Vegetação	12
19635372	1	SNS - 15202	21/01/2026 16:55	21/01/2026 19:35	Meio ambiente - Vento	1
19635792	1	UHST - 16261	21/01/2026 16:57	21/01/2026 22:12	Meio ambiente - Árvore ou Vegetação	1
19635503	1	JNUT - 17066	21/01/2026 17:01	21/01/2026 20:42	Não classificada	3
19636630	1	CTR - 15351	21/01/2026 17:02	22/01/2026 10:00	Não classificada	2
19635222	1	AUIU - 15647	21/01/2026 17:01	21/01/2026 18:52	Não classificada	22
19635015	1	JNUQ - 17038	21/01/2026 08:58	21/01/2026 17:34	Meio ambiente - Árvore ou Vegetação	2
19637868	1	AOR - 15102	21/01/2026 11:04	21/01/2026 18:59	Meio ambiente - Descarga Atmosférica	6
19637868	2	AOR - 15102	21/01/2026 11:04	22/01/2026 15:15	Meio ambiente - Descarga Atmosférica	2
19635713	1	LGT - 16304	21/01/2026 19:42	21/01/2026 22:04	Não classificada	6
19635713	1	NOG - 15650	21/01/2026 19:42	21/01/2026 22:04	Não classificada	157
19635952	1	PLOT - 16319	21/01/2026 17:28	21/01/2026 23:53	Meio ambiente - Descarga Atmosférica	104
19638861	1	ENC - 15343	21/01/2026 17:23	22/01/2026 19:58	Meio ambiente - Árvore ou Vegetação	1
19635373	1	SLN - 15206	21/01/2026 17:26	21/01/2026 19:37	Meio ambiente - Descarga Atmosférica	1
19720250	1	JDN - 16298	21/01/2026 13:08	21/01/2026 18:53	Meio ambiente - Inundação	1
19720250	2	JDN - 16298	21/01/2026 13:08	21/01/2026 18:53	Meio ambiente - Inundação	101
19720250	3	JDN - 16298	21/01/2026 13:08	21/01/2026 18:53	Meio ambiente - Inundação	98
19635559	1	INPD - 15316	21/01/2026 17:32	21/01/2026 20:57	Não classificada	2
19635773	1	BMN - 15134	21/01/2026 17:33	21/01/2026 22:04	Meio ambiente - Descarga Atmosférica	5
19635296	1	INPD - 15316	21/01/2026 17:34	21/01/2026 19:18	Meio ambiente - Vento	2
19638217	1	JUAU - 17036	21/01/2026 17:48	22/01/2026 12:10	Meio ambiente - Árvore ou Vegetação	10
19635669	1	AUIU - 15647	21/01/2026 16:19	21/01/2026 21:34	Não classificada	1
19635584	1	AUIU - 15647	21/01/2026 17:36	21/01/2026 21:00	Não classificada	1
19635624	1	TOE - 15195	21/01/2026 17:43	21/01/2026 21:18	Meio ambiente - Árvore ou Vegetação	2
19635378	1	AUIU - 15647	21/01/2026 17:46	21/01/2026 19:43	Meio ambiente - Vento	4
19635408	1	CGAU - 15150	21/01/2026 17:48	21/01/2026 19:51	Meio ambiente - Descarga Atmosférica	2
19636125	1	JNUQ - 17038	21/01/2026 17:49	22/01/2026 07:18	Meio ambiente - Descarga Atmosférica	1
19635810	1	CMN - 16278	21/01/2026 17:49	21/01/2026 22:30	Meio ambiente - Vento	1
19635213	1	AUIU - 15647	21/01/2026 14:33	21/01/2026 18:54	Meio ambiente - Descarga Atmosférica	16
19635409	1	NVC - 15655	21/01/2026 17:51	21/01/2026 19:50	Meio ambiente - Árvore ou Vegetação	1
19636127	1	JUAU - 17036	21/01/2026 17:54	22/01/2026 07:16	Meio ambiente - Vento	2
19635442	1	NVC - 15655	21/01/2026 17:55	21/01/2026 20:00	Meio ambiente - Árvore ou Vegetação	27
19635925	1	JNUT - 17066	21/01/2026 18:00	21/01/2026 23:21	Meio ambiente - Vento	5
19645489	1	TOTU - 17072	21/01/2026 18:02	24/01/2026 21:11	Meio ambiente - Descarga Atmosférica	2
19636631	1	AMN - 16264	21/01/2026 18:05	22/01/2026 10:26	Meio ambiente - Descarga Atmosférica	10
19635751	1	GVSD - 17070	21/01/2026 18:07	21/01/2026 21:53	Meio ambiente - Vento	1
19635751	2	GVSD - 17070	21/01/2026 18:07	21/01/2026 21:53	Meio ambiente - Vento	1
19635555	1	MNN - 15273	21/01/2026 16:34	21/01/2026 20:50	Meio ambiente - Descarga Atmosférica	14
19635303	1	MCLD - 15278	21/01/2026 18:09	21/01/2026 19:13	Meio ambiente - Vento	113
19635386	1	YAN - 15165	21/01/2026 18:10	21/01/2026 19:36	Meio ambiente - Vento	1
19638536	1	INPD - 15316	21/01/2026 18:10	22/01/2026 17:58	Meio ambiente - Descarga Atmosférica	8
19637872	1	ENC - 15343	21/01/2026 10:13	22/01/2026 15:50	Meio ambiente - Vento	16
19636265	1	AMN - 16264	21/01/2026 18:12	22/01/2026 08:40	Meio ambiente - Árvore ou Vegetação	3
19637371	1	BCV - 17013	21/01/2026 18:16	22/01/2026 13:56	Meio ambiente - Descarga Atmosférica	2
19635341	1	INPD - 15316	21/01/2026 18:18	21/01/2026 19:24	Meio ambiente - Vento	4
19636861	1	BRDD - 17067	21/01/2026 18:19	22/01/2026 11:37	Meio ambiente - Descarga Atmosférica	2
19635811	1	NVC - 15655	21/01/2026 18:25	21/01/2026 22:25	Meio ambiente - Descarga Atmosférica	1
19638053	2	LNT - 17035	21/01/2026 18:28	22/01/2026 16:02	Meio ambiente - Descarga Atmosférica	38

19636680	1	CITU - 17022	21/01/2026 18:28	22/01/2026 10:34	Meio ambiente - Descarga Atmosférica	2
19635562	1	CRL - 15354	21/01/2026 18:29	21/01/2026 20:50	Meio ambiente - Vento	2
19635679	1	CRL - 15354	21/01/2026 18:30	21/01/2026 21:26	Meio ambiente - Vento	5
19636261	1	VZPU - 15169	21/01/2026 14:00	22/01/2026 08:40	Meio ambiente - Vento	2
19636462	1	SNS - 15202	21/01/2026 18:35	22/01/2026 09:49	Meio ambiente - Vento	2
19636291	1	SLUU - 16326	21/01/2026 18:37	22/01/2026 08:47	Meio ambiente - Árvore ou Vegetação	2
19719052	1	CITU - 17022	21/01/2026 18:40	21/01/2026 23:32	Não classificada	32
19637786	1	MVD - 15264	21/01/2026 18:40	22/01/2026 15:23	Não classificada	3
19636681	1	PTE - 17056	21/01/2026 18:47	22/01/2026 10:43	Meio ambiente - Descarga Atmosférica	27
19636155	1	TOTU - 17072	21/01/2026 18:46	22/01/2026 07:45	Meio ambiente - Árvore ou Vegetação	6
19636410	1	TOTU - 17072	21/01/2026 18:47	22/01/2026 09:36	Meio ambiente - Descarga Atmosférica	3
19638270	1	INPD - 15316	21/01/2026 14:19	21/01/2026 20:04	Meio ambiente - Árvore ou Vegetação	3
19638270	2	INPD - 15316	21/01/2026 14:19	21/01/2026 20:04	Meio ambiente - Árvore ou Vegetação	24
19638270	3	INPD - 15316	21/01/2026 14:19	22/01/2026 17:17	Meio ambiente - Árvore ou Vegetação	5
19638270	4	INPD - 15316	21/01/2026 14:19	22/01/2026 17:17	Meio ambiente - Árvore ou Vegetação	25
19635776	1	CRL - 15354	21/01/2026 16:57	21/01/2026 20:37	Meio ambiente - Árvore ou Vegetação	89
19635776	2	CRL - 15354	21/01/2026 16:57	21/01/2026 22:27	Meio ambiente - Árvore ou Vegetação	35
19642497	1	AGF - 15098	21/01/2026 18:00	21/01/2026 19:39	Meio ambiente - Árvore ou Vegetação	44
19635777	1	YAN - 15165	21/01/2026 19:06	21/01/2026 22:02	Meio ambiente - Descarga Atmosférica	2
19635812	1	TOTU - 17072	21/01/2026 19:08	21/01/2026 22:32	Meio ambiente - Descarga Atmosférica	8
19637433	1	AGF - 15098	21/01/2026 19:13	22/01/2026 13:50	Meio ambiente - Descarga Atmosférica	2
19635813	1	CLHU - 17095	21/01/2026 19:17	21/01/2026 22:26	Meio ambiente - Descarga Atmosférica	1
19722274	1	MCLU - 16308	21/01/2026 19:23	21/01/2026 22:36	Meio ambiente - Árvore ou Vegetação	112
19638054	1	CUVD - 15349	21/01/2026 19:24	22/01/2026 16:03	Meio ambiente - Descarga Atmosférica	1
19635401	1	PTUU - 15229	21/01/2026 16:03	21/01/2026 19:55	Meio ambiente - Descarga Atmosférica	50
19636065	1	MCLD - 15278	21/01/2026 19:30	22/01/2026 04:25	Meio ambiente - Descarga Atmosférica	26
19636464	1	BCV - 17013	21/01/2026 19:36	22/01/2026 09:44	Não classificada	2
19636356	1	UHTM - 15182	21/01/2026 08:28	22/01/2026 09:18	Meio ambiente - Descarga Atmosférica	3
19636716	1	CMD - 15158	21/01/2026 19:43	22/01/2026 10:56	Meio ambiente - Descarga Atmosférica	2
19635780	1	BETD - 15116	21/01/2026 19:44	21/01/2026 22:09	Meio ambiente - Vento	31
19635780	1	BETT - 16265	21/01/2026 19:44	21/01/2026 22:09	Meio ambiente - Vento	105
19638218	1	JUAU - 17036	21/01/2026 16:53	21/01/2026 21:35	Meio ambiente - Vento	1
19638218	2	JUAU - 17036	21/01/2026 16:53	21/01/2026 21:35	Meio ambiente - Vento	2
19638218	3	JUAU - 17036	21/01/2026 16:53	21/01/2026 21:35	Meio ambiente - Vento	20
19638218	4	JUAU - 17036	21/01/2026 16:53	21/01/2026 22:41	Meio ambiente - Vento	31
19638218	5	JUAU - 17036	21/01/2026 16:53	22/01/2026 12:02	Meio ambiente - Vento	21
19635566	1	NVC - 15655	21/01/2026 18:57	21/01/2026 20:55	Meio ambiente - Árvore ou Vegetação	2
19635534	1	UHTM - 15182	21/01/2026 19:55	21/01/2026 20:41	Meio ambiente - Árvore ou Vegetação	3
19635864	1	MCLU - 16308	21/01/2026 19:56	21/01/2026 22:52	Meio ambiente - Árvore ou Vegetação	3
19638112	1	YAN - 15165	21/01/2026 20:02	22/01/2026 16:10	Meio ambiente - Descarga Atmosférica	3
19636465	1	CMH - 17021	21/01/2026 20:04	22/01/2026 09:44	Meio ambiente - Vento	53
19635639	1	MCLD - 15278	21/01/2026 20:07	21/01/2026 21:23	Meio ambiente - Vento	72
19635626	1	MCLQ - 17040	21/01/2026 18:00	21/01/2026 21:23	Meio ambiente - Descarga Atmosférica	195
19635626	2	MCLQ - 17040	21/01/2026 18:00	21/01/2026 21:23	Meio ambiente - Descarga Atmosférica	1
19690227	1	CMH - 17021	21/01/2026 17:50	22/01/2026 15:13	Meio ambiente - Descarga Atmosférica	7
19635718	1	MCLD - 15278	21/01/2026 18:18	21/01/2026 21:41	Meio ambiente - Árvore ou Vegetação	17
19639182	1	CUVD - 15349	21/01/2026 07:25	22/01/2026 15:30	Meio ambiente - Árvore ou Vegetação	31
19636802	1	SNS - 15202	21/01/2026 20:27	22/01/2026 11:23	Meio ambiente - Descarga Atmosférica	2
19678894	1	GHE - 17029	21/01/2026 17:59	22/01/2026 12:41	Meio ambiente - Vento	3
19638790	1	INPD - 15316	21/01/2026 20:49	21/01/2026 23:16	Meio ambiente - Árvore ou Vegetação	2
19638790	2	INPD - 15316	21/01/2026 20:49	21/01/2026 23:16	Meio ambiente - Árvore ou Vegetação	1
19638790	3	INPD - 15316	21/01/2026 20:49	21/01/2026 23:16	Meio ambiente - Árvore ou Vegetação	167
19638790	4	INPD - 15316	21/01/2026 20:49	21/01/2026 23:16	Meio ambiente - Árvore ou Vegetação	1
19638790	5	INPD - 15316	21/01/2026 20:49	21/01/2026 23:16	Meio ambiente - Árvore ou Vegetação	939
19638790	6	INPD - 15316	21/01/2026 20:49	21/01/2026 23:21	Meio ambiente - Árvore ou Vegetação	74

19638791	1	INPD - 15316	21/01/2026 23:16	22/01/2026 00:05	Meio ambiente - Árvore ou Vegetação	122
19638791	2	INPD - 15316	21/01/2026 23:16	22/01/2026 00:05	Meio ambiente - Árvore ou Vegetação	5
19638791	4	INPD - 15316	21/01/2026 23:16	22/01/2026 00:47	Meio ambiente - Árvore ou Vegetação	45
19638791	5	INPD - 15316	21/01/2026 23:16	22/01/2026 00:47	Meio ambiente - Árvore ou Vegetação	69
19638791	6	INPD - 15316	21/01/2026 23:16	22/01/2026 08:42	Meio ambiente - Árvore ou Vegetação	2
19638791	7	INPD - 15316	21/01/2026 23:16	22/01/2026 08:42	Meio ambiente - Árvore ou Vegetação	1
19638791	8	INPD - 15316	21/01/2026 23:16	22/01/2026 08:42	Meio ambiente - Árvore ou Vegetação	1
19638791	9	INPD - 15316	21/01/2026 23:16	22/01/2026 08:42	Meio ambiente - Árvore ou Vegetação	826
19638791	10	INPD - 15316	21/01/2026 23:16	22/01/2026 09:40	Meio ambiente - Árvore ou Vegetação	39
19636719	1	NLAE - 16314	21/01/2026 19:41	21/01/2026 21:58	Meio ambiente - Vento	24
19636719	1	NLAU - 17047	21/01/2026 19:41	21/01/2026 21:58	Meio ambiente - Vento	710
19636719	2	NLAU - 17047	21/01/2026 19:41	22/01/2026 03:01	Meio ambiente - Vento	49
19636720	1	NLAU - 17047	21/01/2026 21:16	22/01/2026 03:01	Meio ambiente - Vento	21
19635819	1	AGF - 15098	21/01/2026 20:52	21/01/2026 22:26	Não classificada	135
19636751	1	MCLD - 15278	21/01/2026 20:53	22/01/2026 11:05	Meio ambiente - Descarga Atmosférica	1
19638343	1	CRL - 15354	21/01/2026 20:58	22/01/2026 17:12	Não classificada	6
19636368	1	FXA - 16288	21/01/2026 20:59	22/01/2026 09:12	Não classificada	11
19635787	1	NVC - 15655	21/01/2026 20:55	21/01/2026 21:17	Não classificada	27
19636143	1	IBAD - 17028	21/01/2026 21:18	22/01/2026 07:31	Meio ambiente - Descarga Atmosférica	3
19636412	1	CRL - 15354	21/01/2026 21:25	22/01/2026 09:28	Meio ambiente - Descarga Atmosférica	2
19636414	1	CRL - 15354	21/01/2026 21:26	22/01/2026 09:32	Meio ambiente - Descarga Atmosférica	1
19637436	1	ENC - 15343	21/01/2026 17:20	22/01/2026 14:29	Meio ambiente - Vento	3
19638397	1	CRL - 15354	21/01/2026 21:31	22/01/2026 17:16	Não classificada	14
19636369	1	GVSD - 17070	21/01/2026 21:35	22/01/2026 09:19	Não classificada	3
19636269	1	FXA - 16288	21/01/2026 21:40	22/01/2026 08:40	Meio ambiente - Vento	7
19635795	1	TOE - 15195	21/01/2026 18:26	21/01/2026 22:15	Meio ambiente - Árvore ou Vegetação	1
19635795	2	TOE - 15195	21/01/2026 18:26	21/01/2026 22:15	Meio ambiente - Árvore ou Vegetação	16
19637331	1	CISL - 16282	21/01/2026 16:30	22/01/2026 13:40	Meio ambiente - Vento	1
19637332	1	CISL - 16282	21/01/2026 22:42	22/01/2026 13:40	Meio ambiente - Vento	1
19636469	1	GVSD - 17070	21/01/2026 22:10	22/01/2026 09:43	Não classificada	2
19636219	1	MCLQ - 17040	21/01/2026 22:16	22/01/2026 08:03	Meio ambiente - Árvore ou Vegetação	1
19636082	1	SFIQ - 17065	21/01/2026 22:17	22/01/2026 06:35	Meio ambiente - Descarga Atmosférica	83
19635859	1	TOTU - 17072	21/01/2026 17:29	21/01/2026 22:47	Meio ambiente - Vento	188
19635859	2	TOTU - 17072	21/01/2026 17:29	21/01/2026 22:47	Meio ambiente - Vento	3
19679061	1	PTE - 17056	21/01/2026 22:34	22/01/2026 17:53	Não classificada	2
19635990	1	CGAU - 15150	21/01/2026 22:24	22/01/2026 00:40	Não classificada	175
19635906	1	AUIU - 15647	21/01/2026 15:50	21/01/2026 23:12	Meio ambiente - Descarga Atmosférica	13
19636048	1	MTZ - 15267	21/01/2026 22:59	22/01/2026 02:19	Meio ambiente - Árvore ou Vegetação	2
19636009	1	TOTU - 17072	21/01/2026 19:10	22/01/2026 00:56	Não classificada	18
19636009	2	TOTU - 17072	21/01/2026 19:10	22/01/2026 00:56	Não classificada	2
19636805	1	MAL - 15281	21/01/2026 23:14	22/01/2026 11:19	Meio ambiente - Árvore ou Vegetação	1
19638055	1	NLAQ - 17046	21/01/2026 23:25	22/01/2026 16:00	Meio ambiente - Vento	22
19636013	1	CISL - 16282	21/01/2026 23:33	22/01/2026 01:02	Meio ambiente - Vento	46
19637586	1	PRRU - 15241	21/01/2026 23:57	22/01/2026 01:49	Não classificada	95
19637586	2	PRRU - 15241	21/01/2026 23:57	22/01/2026 03:18	Não classificada	3
19637586	3	PRRU - 15241	21/01/2026 23:57	22/01/2026 04:40	Não classificada	4
19637586	4	PRRU - 15241	21/01/2026 23:57	22/01/2026 04:40	Não classificada	11
19637586	5	PRRU - 15241	21/01/2026 23:57	22/01/2026 11:12	Não classificada	14
19637586	6	PRRU - 15241	21/01/2026 23:57	22/01/2026 11:12	Não classificada	4
19637586	7	PRRU - 15241	21/01/2026 23:57	22/01/2026 14:05	Não classificada	1
19637586	8	PRRU - 15241	21/01/2026 23:57	22/01/2026 14:05	Não classificada	2
19637586	9	PRRU - 15241	21/01/2026 23:57	22/01/2026 14:05	Não classificada	38
19637586	10	PRRU - 15241	21/01/2026 23:57	22/01/2026 14:42	Não classificada	18
19636069	1	SLUQ - 16328	21/01/2026 23:58	22/01/2026 05:18	Não classificada	72
19749101	1	GVSD - 17070	21/01/2026 18:07	22/01/2026 01:00	Meio ambiente - Descarga Atmosférica	680

19638823	1	CGAU - 15150	21/01/2026 22:29	22/01/2026 03:50	Meio ambiente - Árvore ou Vegetação	145
19638823	2	CGAU - 15150	21/01/2026 22:29	22/01/2026 20:08	Meio ambiente - Árvore ou Vegetação	4
19638823	3	CGAU - 15150	21/01/2026 22:29	22/01/2026 20:08	Meio ambiente - Árvore ou Vegetação	1
19637788	1	MVD - 15264	21/01/2026 20:18	22/01/2026 14:56	Meio ambiente - Vento	108
19637976	1	SUI - 17069	21/01/2026 22:15	22/01/2026 03:33	Não classificada	118
19637976	2	SUI - 17069	21/01/2026 22:15	22/01/2026 03:33	Não classificada	2
19637976	3	SUI - 17069	21/01/2026 22:15	22/01/2026 12:48	Não classificada	2
19637976	4	SUI - 17069	21/01/2026 22:15	22/01/2026 12:48	Não classificada	324
19636156	1	MAGT - 17037	21/01/2026 18:46	22/01/2026 07:44	Não classificada	8
19636156	2	MAGT - 17037	21/01/2026 18:46	22/01/2026 07:44	Não classificada	4
19636185	1	AUIU - 15647	21/01/2026 19:10	22/01/2026 08:28	Não classificada	24
19636262	1	FCS - 15340	21/01/2026 15:34	22/01/2026 08:40	Meio ambiente - Descarga Atmosférica	4
19636461	1	CMD - 15158	21/01/2026 17:48	22/01/2026 09:39	Meio ambiente - Descarga Atmosférica	2
19636461	1	SNS - 15202	21/01/2026 17:48	22/01/2026 09:39	Meio ambiente - Descarga Atmosférica	450
19636461	2	SNS - 15202	21/01/2026 17:48	22/01/2026 09:39	Meio ambiente - Descarga Atmosférica	3
19640308	1	TOTU - 17072	21/01/2026 09:58	23/01/2026 11:35	Meio ambiente - Descarga Atmosférica	3
19636749	1	PDP - 15646	21/01/2026 19:41	22/01/2026 10:59	Meio ambiente - Árvore ou Vegetação	16
19636749	2	PDP - 15646	21/01/2026 19:41	22/01/2026 10:59	Meio ambiente - Árvore ou Vegetação	13
19636893	1	TOTU - 17072	21/01/2026 15:12	22/01/2026 10:20	Meio ambiente - Descarga Atmosférica	12
19636893	2	TOTU - 17072	21/01/2026 15:12	22/01/2026 11:56	Meio ambiente - Descarga Atmosférica	5
19681985	1	RBSU - 16312	21/01/2026 22:00	22/01/2026 15:15	Meio ambiente - Árvore ou Vegetação	3
19639274	2	PEB - 15249	21/01/2026 15:17	22/01/2026 15:11	Meio ambiente - Árvore ou Vegetação	22
19637116	1	TOTU - 17072	21/01/2026 19:24	22/01/2026 12:41	Meio ambiente - Árvore ou Vegetação	68
19636715	2	UHST - 16261	21/01/2026 14:28	22/01/2026 10:57	Meio ambiente - Descarga Atmosférica	75
19636715	3	UHST - 16261	21/01/2026 14:28	22/01/2026 10:57	Meio ambiente - Descarga Atmosférica	16
19636860	1	JUAU - 17036	21/01/2026 15:46	22/01/2026 11:33	Meio ambiente - Árvore ou Vegetação	2
19636860	2	JUAU - 17036	21/01/2026 15:46	22/01/2026 11:33	Meio ambiente - Árvore ou Vegetação	4
19647395	1	LIA - 15286	21/01/2026 12:10	25/01/2026 15:23	Meio ambiente - Vento	8
19641432	1	CITU - 17022	20/01/2026 22:10	23/01/2026 16:25	Meio ambiente - Árvore ou Vegetação	3
19638102	1	CITU - 17022	21/01/2026 07:15	22/01/2026 16:12	Não classificada	1
19638409	1	SUI - 17069	21/01/2026 13:30	22/01/2026 15:38	Meio ambiente - Descarga Atmosférica	86
19637581	1	MAL - 15281	21/01/2026 17:58	22/01/2026 14:39	Meio ambiente - Vento	4
19661208	1	CGAU - 15150	21/01/2026 19:01	24/01/2026 07:59	Meio ambiente - Vento	2
19737576	1	UNIT - 17083	21/01/2026 06:45	22/01/2026 15:05	Meio ambiente - Descarga Atmosférica	8
19638264	1	PRRU - 15241	19/01/2026 18:31	22/01/2026 16:51	Meio ambiente - Vento	51
19640995	1	GVSD - 17070	20/01/2026 22:41	23/01/2026 14:28	Meio ambiente - Descarga Atmosférica	1
19640995	2	GVSD - 17070	20/01/2026 22:41	23/01/2026 14:28	Meio ambiente - Descarga Atmosférica	1
19640995	3	GVSD - 17070	20/01/2026 22:41	23/01/2026 14:28	Meio ambiente - Descarga Atmosférica	1
19640995	4	GVSD - 17070	20/01/2026 22:41	23/01/2026 14:28	Meio ambiente - Descarga Atmosférica	1
19645122	1	CMH - 17021	21/01/2026 14:22	24/01/2026 10:12	Meio ambiente - Árvore ou Vegetação	17
19645122	2	CMH - 17021	21/01/2026 14:22	24/01/2026 10:12	Meio ambiente - Árvore ou Vegetação	1
19645122	3	CMH - 17021	21/01/2026 14:22	24/01/2026 18:00	Meio ambiente - Árvore ou Vegetação	2
19641253	1	UNIT - 17083	21/01/2026 14:02	23/01/2026 15:31	Meio ambiente - Descarga Atmosférica	4
19646987	1	GVSD - 17070	20/01/2026 17:46	25/01/2026 12:23	Meio ambiente - Árvore ou Vegetação	3
19737668	1	MFED - 15276	19/01/2026 16:02	19/01/2026 16:06	Não classificada	1
19737668	2	MFED - 15276	19/01/2026 16:02	19/01/2026 16:06	Não classificada	45
19737668	3	MFED - 15276	19/01/2026 16:02	19/01/2026 16:06	Não classificada	5
19737668	4	MFED - 15276	19/01/2026 16:02	19/01/2026 16:06	Não classificada	1621
19737668	5	MFED - 15276	19/01/2026 16:02	19/01/2026 16:06	Não classificada	4306
19737668	6	MFED - 15276	19/01/2026 16:02	19/01/2026 16:06	Não classificada	3072
19737668	7	MFED - 15276	19/01/2026 16:02	19/01/2026 16:06	Não classificada	711
19737668	8	MFED - 15276	19/01/2026 16:02	19/01/2026 16:06	Não classificada	717
19737668	9	MFED - 15276	19/01/2026 16:02	19/01/2026 16:06	Não classificada	1391
19737668	10	MFED - 15276	19/01/2026 16:02	19/01/2026 16:06	Não classificada	1832
19737668	11	MFED - 15276	19/01/2026 16:02	19/01/2026 16:06	Não classificada	439

19737668	13	MFED - 15276	19/01/2026 16:02	19/01/2026 16:08	Não classificada	128
19737668	14	MFED - 15276	19/01/2026 16:02	19/01/2026 16:08	Não classificada	4410
19737668	15	MFED - 15276	19/01/2026 16:02	19/01/2026 16:08	Não classificada	54
19737668	16	MFED - 15276	19/01/2026 16:02	19/01/2026 16:08	Não classificada	160
19738176	1	MFED - 15276	19/01/2026 16:38	19/01/2026 16:48	Não classificada	9
19738176	2	MFED - 15276	19/01/2026 16:38	19/01/2026 16:48	Não classificada	269
19738176	3	MFED - 15276	19/01/2026 16:38	19/01/2026 16:48	Não classificada	183
19738176	4	MFED - 15276	19/01/2026 16:38	19/01/2026 16:48	Não classificada	347
19738176	5	IJAU - 17061	19/01/2026 16:38	19/01/2026 16:48	Não classificada	18
19738176	5	MFED - 15276	19/01/2026 16:38	19/01/2026 16:48	Não classificada	1468

Anexo V – Laudo Meteorológico

Condições meteorológicas entre 19 e 21 de janeiro de 2026**Nº Documento:**

s/n

Revisão: A

Página 1 de 10

Revisão**Vigência****Motivo da revisão****Distribuição:****Referência:**

Elaboração: OP/PE

 Material:

Participação:

 Serviço:

Autenticação: Não se aplica

Elaborado por:

Arthur Chaves de Paiva Neto – OP/PE

Verificado por:

Ruany Gomes Xavier Maia – OP/PE

Aprovado por:

Ruany Gomes Xavier Maia – OP/PE

Data:**25/03/2026**

Condições meteorológicas entre 19 e 21 de janeiro de 2026

Nº Documento:	s/n	Revisão: A	Página 2 de 10
----------------------	-----	-------------------	-----------------------

1) Descrição do evento meteorológico

No período entre os dias 19 e 21 de janeiro de 2026 a combinação da presença de uma frente fria no Sudeste, aliada a formação de um episódio de Zona de Convergência do Atlântico Sul (figura 1), provocou grandes acumulados de chuva, além de tempestades convectivas, acompanhadas por descargas elétricas atmosféricas, pancadas de chuva intensas e ventos fortes.

Na figura 2 encontram-se imagens do satélite GOES-16 para o período, com realce de temperatura, disponibilizados pelo Instituto Nacional de Pesquisas Espaciais (INPE). A escala de cores das imagens indica a temperatura do topo das nuvens, indo do preto (100°C) ao branco (-100°C). Quanto mais frio o topo da nuvem, maior sua altura, indicando nuvens de grande desenvolvimento vertical, associadas a forte instabilidade e tempestades com raios, ventos fortes e volumes significativos de precipitação.

Pode-se observar nestas imagens a formação de núcleos convectivos intensos, responsáveis pelas tempestades que se desenvolveram sobre o estado neste período, atingindo, principalmente, a faixa centro-sul no dia 19 e a faixa norte de Minas Gerais nos dias seguintes. Além disso, intensa atividade elétrica e fortes rajadas de vento foram registradas neste período, como será evidenciado no restante do relatório.

Condições meteorológicas entre 19 e 21 de janeiro de 2026

Nº Documento:	s/n	Revisão: A	Página 3 de 10
----------------------	-----	-------------------	-----------------------

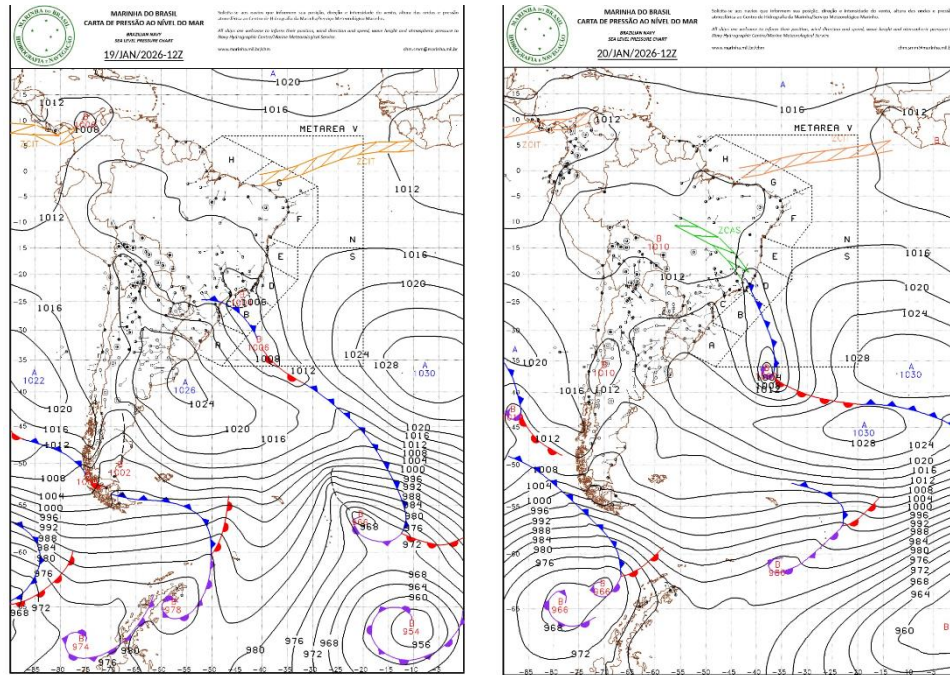

(a)

(b)

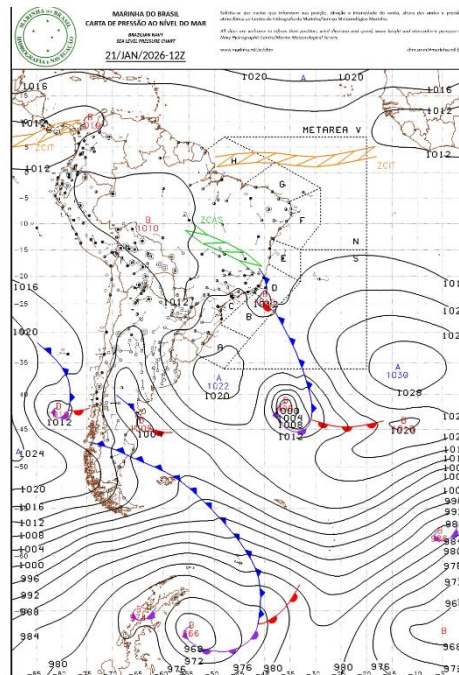

(c)

Figura 1 - Carta Sinótica em superfície dos dias 19 (a), 20 (b) e 21 (c) de janeiro de 2026. Fonte: Marinha do Brasil.

Condições meteorológicas entre 19 e 21 de janeiro de 2026**Nº Documento:**

s/n

Revisão: A**Página 4 de 10**

Figura 2 – Seleção de Imagem de Satélite dos dias 19(a), 20 (b) e 21 (c) de janeiro de 2026. Fonte: INPE.

A Rede Integrada Nacional de Detecção de Descargas Atmosféricas (RINDAT) é uma rede de sensores especializados e centrais de processamento que permitem detectar, em tempo real, as descargas atmosféricas nuvem-solo, isto é, a maior parte das descargas que atingem o solo, em parte do território brasileiro. Atualmente, a RINDAT é constituída pelas seguintes instituições: CEMIG, AXIA e SIMEPAR.

Condições meteorológicas entre 19 e 21 de janeiro de 2026**Nº Documento:**

s/n

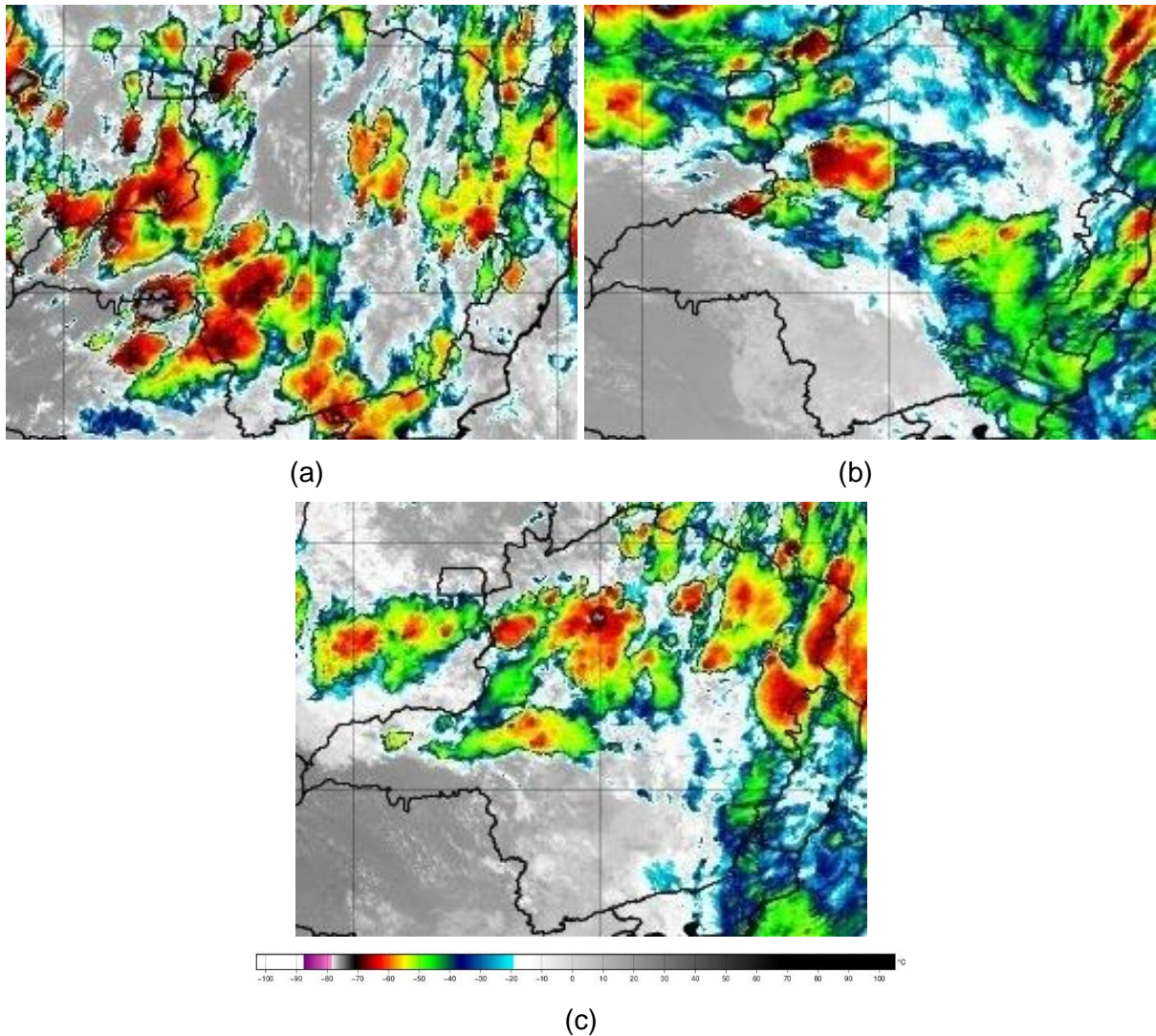
Revisão: A

Página 5 de 10

A figura 3 ilustra os registros de descargas atmosféricas em Minas Gerais feitos pelos sensores da RINDAT entre os dias 19 e 21 de janeiro de 2026 com pontos vermelhos. Concordando com o que já foi exposto, vê-se que praticamente todo o estado de Minas Gerais foi atingido por tempestades elétricas.



Figura 3 - Localização dos raios registrados entre os dias 19 e 21 de janeiro de 2026. Fonte: RINDAT

Na figura 4 encontram-se os dados de rajadas de vento máximas, em km/h, registradas entre os dias 19 e 21 de janeiro de 2026, com base nas estações automáticas do Instituto Nacional de Meteorologia (INMET). Nesta imagem, vê-se que diversas estações meteorológicas do estado registraram rajadas de vento superiores a 60 km/h, com destaque para a região Central e o Sul de Minas, com rajadas que superaram os 70 km/h.

Condições meteorológicas entre 19 e 21 de janeiro de 2026			
Nº Documento:	s/n	Revisão: A	Página 6 de 10

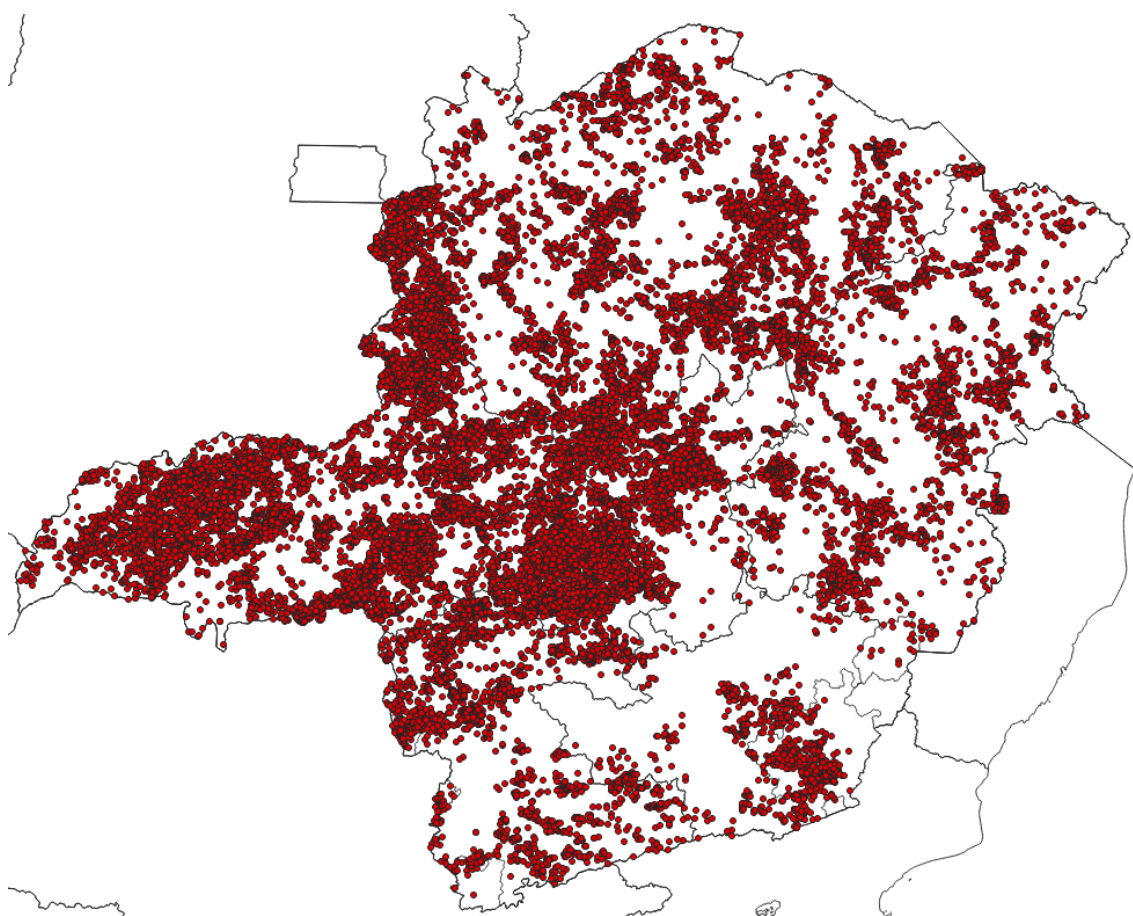

Figura 4 – Rajadas de vento (Km/h) máximas registradas entre os dias 19 e 21 de janeiro de 2026. Fonte: INMET

Abaixo, na figura 5a, encontram-se os dados de pluviometria para o Brasil acumulados entre os dias 19 e 21 de janeiro de 2026, também com base nas estações do INMET. Este mapa foi elaborado com o uso de dados de estações meteorológicas pertencentes ao instituto e, por padrão internacional, utilizam os registros de chuva das 12 UTC do dia anterior às 12 UTC dos dias em questão. Por este motivo, foi utilizado o mapa do dia 22/01 para ilustrar o acumulado nos 03 dias anteriores. Foi elaborado também o mapa presente na figura 5b, ainda baseado nas estações do INMET, mas agora mescladas com as estações da Cemig, com os totais acumulados em 3 dias, para mostrar em detalhes as chuvas no estado. Neste mapa vê-se que as chuvas ocorreram em todo centro/sul do estado, com destaque para a região Central de Minas Gerais, onde passaram dos 150 mm acumulados.

Condições meteorológicas entre 19 e 21 de janeiro de 2026

Nº Documento:

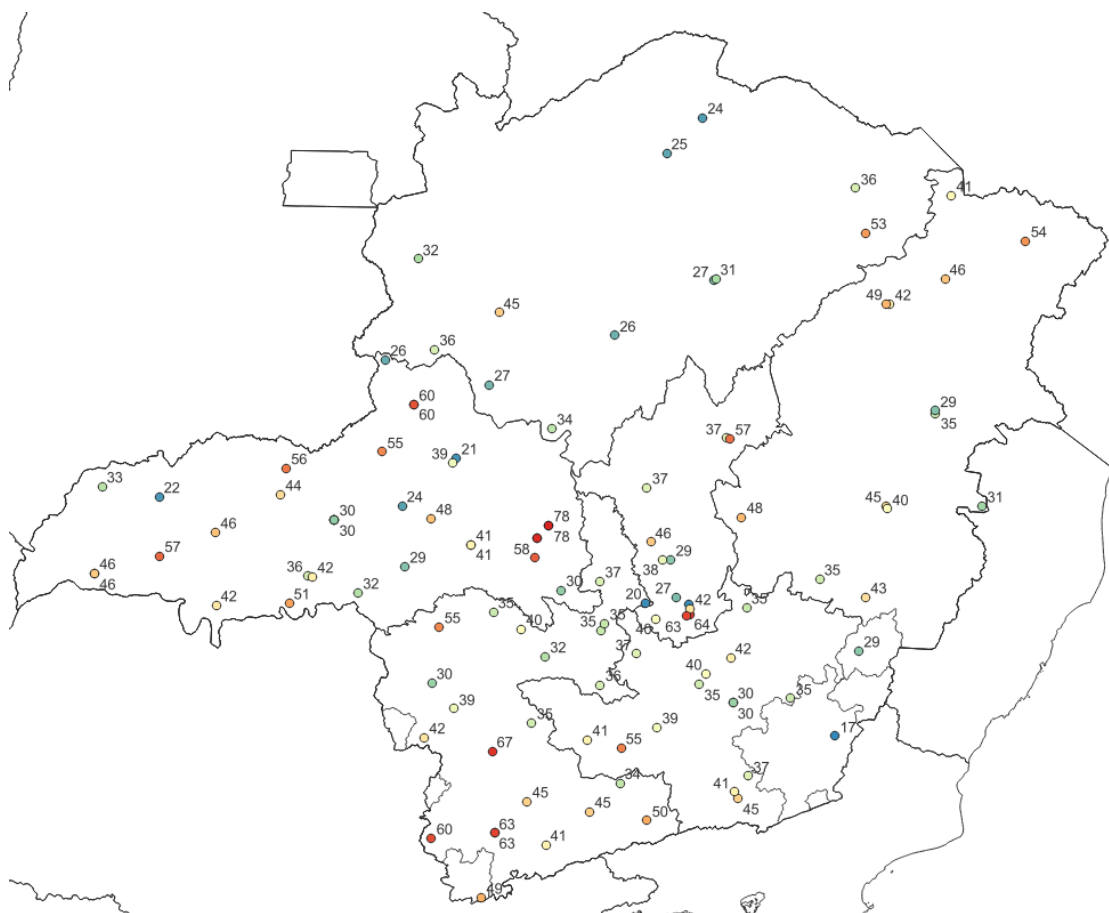
s/n

Revisão: A

Página 7 de 10



Figura 5a - Pluviometria acumulada (mm) entre os dias 19 e 21 de janeiro de 2026. Fonte: INMET.

Condições meteorológicas entre 19 e 21 de janeiro de 2026**Nº Documento:**

s/n

Revisão: A**Página 8 de 10**

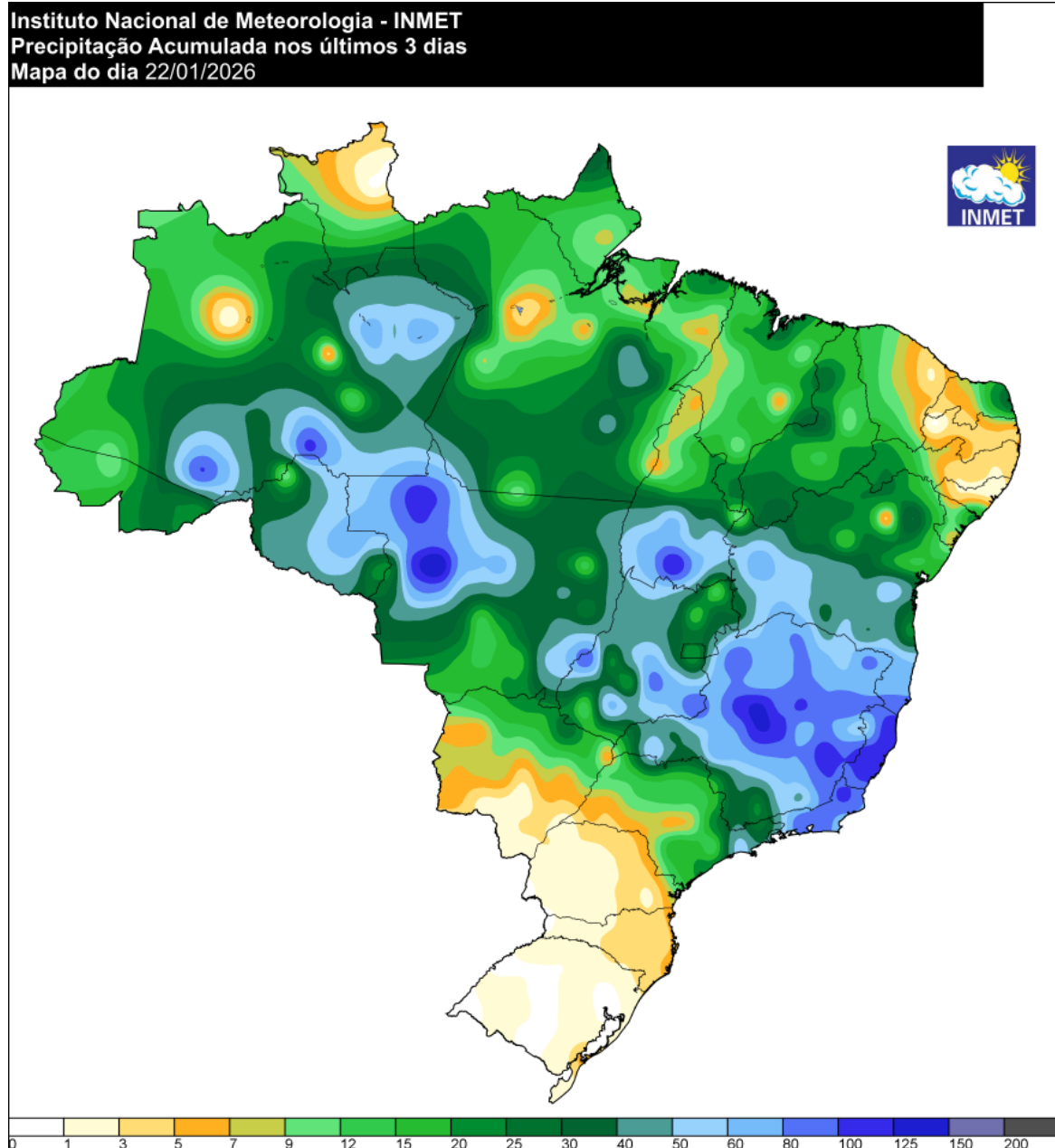
Figura 5b - Pluviometria acumulada entre os dias 19 e 21 de janeiro de 2026. Fonte dos dados: INMET e CEMIG.

2) Impactos

Diversas regiões no estado registraram as consequências destes eventos, principalmente alagamentos, diretamente relacionados às tempestades, sobretudo no Sul de Minas e Triângulo Mineiro, onde ocorreram danos em ruas, residências e estabelecimentos comerciais. Abaixo encontram-se algumas reportagens sobre este período:

<https://g1.globo.com/mg/minas-gerais/noticia/2026/01/20/em-dia-de-chuva-sem-tregua-bh-registra-queda-de-arvores-e-postes-5-regionais-da-cidade-estao-em-risco-geologico.ghtml>

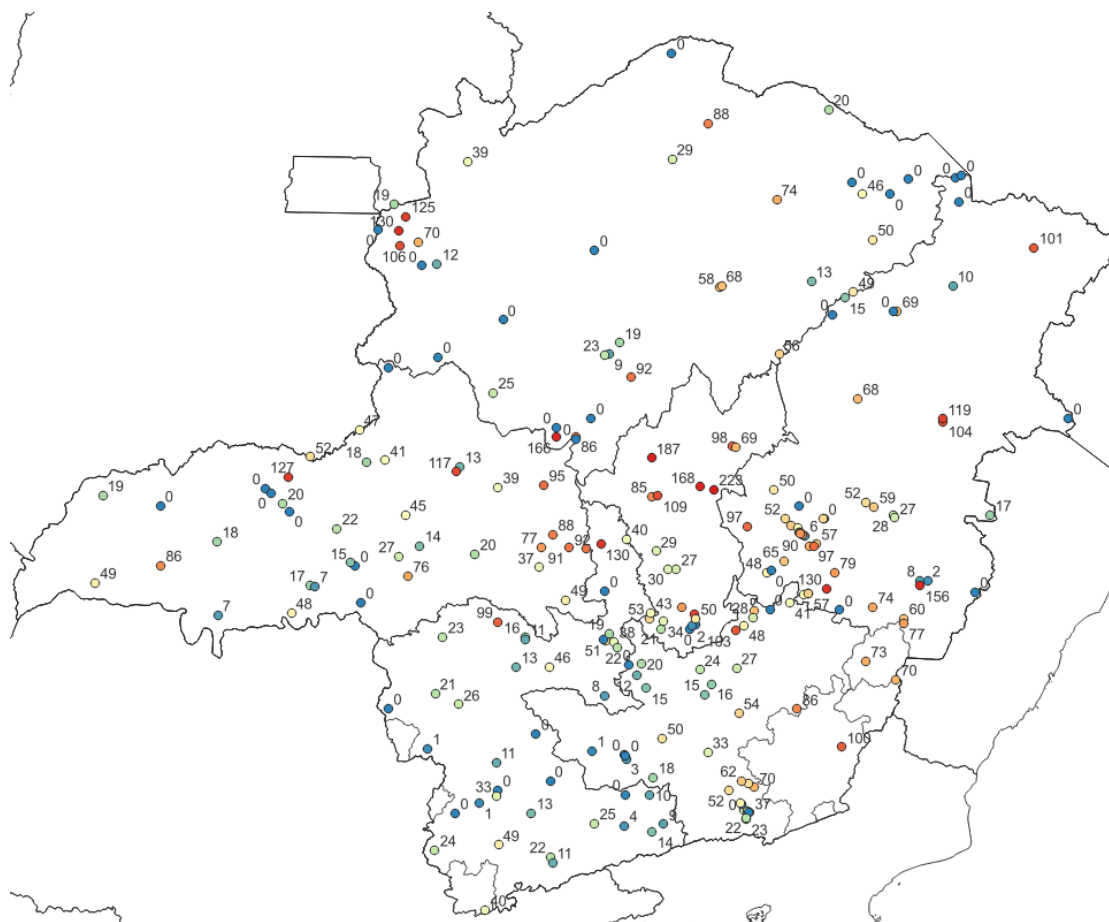
Condições meteorológicas entre 19 e 21 de janeiro de 2026**Nº Documento:**

s/n

Revisão: APágina **9** de **10**

<https://www.hojeemdia.com.br/minas/video-temporal-deixa-cidade-mineira-debaixo-d-agua-causa-estragos-e-expulsa-familias-das-casas-1.1100911>

<https://www.patosja.com.br/meio%20ambiente/chuva-intensa-causa-alagamentos-em-ruas-e-residencias-no-centro-de-patos-de-minas>

<https://www.em.com.br/gerais/2026/01/7337351-mg-chuva-forte-arranca-asfalto-de-cidade-do-interior-veja-o-video.html>

Na classificação e codificação brasileira de desastres (COBRADE) os eventos que atingiram Minas Gerais no período se encaixam nos seguintes códigos:

1.2.2.0.0 – Enxurradas;

1.2.3.0.0 – Alagamentos;

1.3.2.1.2 – Tempestade com intensa atividade elétrica;

1.3.2.1.4 – Chuvas intensas;

1.3.2.1.5 – Vendaval.

3) Conclusões

Pelo exposto acima fica claro que, entre os dias 19 e 21 de janeiro de 2026, o estado de Minas Gerais foi impactado por uma região de baixa pressão e um evento de frente fria e um episódio de ZCAS, que provocaram grandes acumulados de chuva. Estes fenômenos foram responsáveis pelos diversos impactos relatados, incluindo numerosas descargas elétricas atmosféricas, fortes rajadas de vento e acumulados significativos de precipitação. Na tabela abaixo encontra-se um resumo dos horários críticos por região de Minas.

Malha	Início	Término
Centro	20/01/2026 00:00	21/01/2026 23:59
Leste	19/01/2026 02:00	21/01/2026 23:59
Norte	19/01/2026 00:00	21/01/2026 23:59
Sul	19/01/2026 00:00	20/01/2026 23:59

Tabela 1 – Resumo dos horários críticos

Condições meteorológicas entre 19 e 21 de janeiro de 2026

Nº Documento:	s/n	Revisão: A	Página 10 de 10
----------------------	-----	-------------------	------------------------

4) Referências bibliográficas:

Mapa de precipitação acumulada do INMET: <https://tempo.inmet.gov.br/PrecAcumulada>

Imagens de satélite (GOES – 16): <http://satelite.cptec.inpe.br/acervo/goes16.formulario.logic>

Cartas Sinóticas: <https://www.marinha.mil.br/chm/dados-do-smm-cartas-sinoticas/cartas-sinoticas>