

# RELATÓRIO DE SITUAÇÃO DE EMERGÊNCIA

## Dados do Evento

- I. **Evento:** 20260225-3
- II. **Período do Evento:** 13/01/2026 00:00 a 14/01/2026 23:59
- III. **Publicação:** 31/03/2026 18:00
  
- IV. **COBRADE:**

1.2.2.0.0

**Grupo:** Hidrológico  
**Subgrupo:** Enxurradas

1.2.3.0.0

**Grupo:** Hidrológico  
**Subgrupo:** Alagamentos

1.3.2.1.2

**Grupo:** Meteorológico  
**Subgrupo:** Tempestades  
**Tipo:** Tempestade Local / Convectiva  
**Subtipo:** Tempestade de Raios

1.3.2.1.3

**Grupo:** Meteorológico  
**Subgrupo:** Tempestades  
**Tipo:** Tempestade Local / Convectiva  
**Subtipo:** Granizo

1.3.2.1.4

**Grupo:** Meteorológico  
**Subgrupo:** Tempestades  
**Tipo:** Tempestade Local / Convectiva  
**Subtipo:** Chuvas Intensas

1.3.2.1.5

**Grupo:** Meteorológico  
**Subgrupo:** Tempestades  
**Tipo:** Tempestade Local / Convectiva  
**Subtipo:** Vendaval

- V. **Interrupções:** Ver Anexo IV
- VI. **Decreto:** Não se aplica
- VII. **Relatório de Evidências:** 20260225-3

## Evidências

- I. **Relatório:** 20260225-3
- II. **Informações do Decreto:** Não se aplica
- III. **Descrição do Evento**

Este relatório apresenta relato e evidências do Evento que gerou interrupções classificadas e expurgadas como Interrupções em Situação de Emergência conforme Item 208 do Módulo 1 do PRODIST que estabelece que podem ser consideradas Interrupções em Situação de Emergência aquelas decorrentes de Evento cujo somatório do CHI seja superior ao calculado pela equação:

$$CHI > 2.612 \times N^{0,35}$$

Onde N = número de consumidores da distribuidora do mês de outubro do ano anterior ao período de apuração.

$$\therefore CHI > 722.902,29$$

No período entre os dias 13 e 14 de janeiro de 2026, o estado de Minas Gerais, devido à atuação de uma frente fria estacionária, foi afetado por tempestades com chuvas intensas, acompanhadas de descargas atmosféricas e ventos fortes, conforme detalhado no laudo meteorológico em anexo.

O detalhamento abaixo resume, por regional de distribuição da Cemig D, o período crítico e a abrangência do evento conforme apresentado em laudo meteorológico:

Regionais	Período
Centro	13/01/2026 10:00 à 14/01/2026 20:00
Leste	14/01/2026 00:00 à 14/01/2026 19:00
Norte	13/01/2026 00:00 à 13/01/2026 23:59
Mantiqueira	13/01/2026 01:00 à 14/01/2026 23:59
Sul	13/01/2026 04:00 à 14/01/2026 23:59
Triângulo	13/01/2026 00:00 à 14/01/2026 23:59

Ademais, faz-se importante destacar que, para fins de seleção das interrupções decorrentes do evento, fez-se o uso a lista de Fatos Geradores definidas pelo Anexo 8.C do Módulo 8 do PRODIST, tendo sido os expurgos restritos as ocorrências de causa Meio Ambiente (Árvore ou Vegetação, Vento, Descargas Atmosféricas, Inundação, Erosão) e as causas Não Programadas e Não Classificadas quando associadas a condições atmosféricas adversas devido ao evento.

#### IV. Danos ao Sistema Elétrico

Durante o período do evento, foram registradas ocorrências emergenciais devido a danos diretos aos ativos, principalmente em virtude de descargas atmosféricas, ventos e queda de vegetação sobre a rede de distribuição, os principais fatos geradores associados ao evento. Além disso, as maiores quantidades de ocorrências foram verificadas nas regionais Mantiqueira e Sul, onde também ocorreram as maiores concentrações de CHI.

A tabela a seguir representa a quantidade de dispositivos, por tipo, que foram operados durante o evento.

Equipamento	Quantidade Operado
Disjuntor - Linha de Distribuição	2
Disjuntor - SE	1
Disjuntor - Alimentador	8
Religador	440
Seccionalizador	6
Regulador de Tensão	2
Chave Fusível Repetidora MT	345
Chave Fusível Derivação MT	829
Chave Seccionadora MT	65
Chave Faca Adaptada	32
Transformador de Distribuição	1403

O reflexo das ocorrências foram 3.133 interrupções classificadas como expurgáveis conforme pode ser observado no Anexo deste documento, detalhadas com seus horários individuais, quantidades de consumidores afetados e causas.

#### V. Relato Técnico

Quando da existência de um evento, a rede de distribuição pode ser afetada por ocorrências associadas ao meio ambiente (não gerenciáveis) ou relacionadas a operação do sistema (gerenciáveis). Nesse sentido, cabe destacar que a Cemig D despacha suas equipes de forma eficiente sem distinção da causa raiz, uma vez que o fato gerador somente é confirmado in loco, incluindo as ocorrências emergenciais sem serviços executados, que podem atrasar o atendimento de ocorrências com desligamentos. Durante o evento, foram encontradas situações de difícil acesso, estradas interditadas em virtude de alagamentos, queda de vegetação, o que comprometeu o tempo de atendimento.

O gráfico a seguir apresenta a curva de consumidores interrompidos no período.

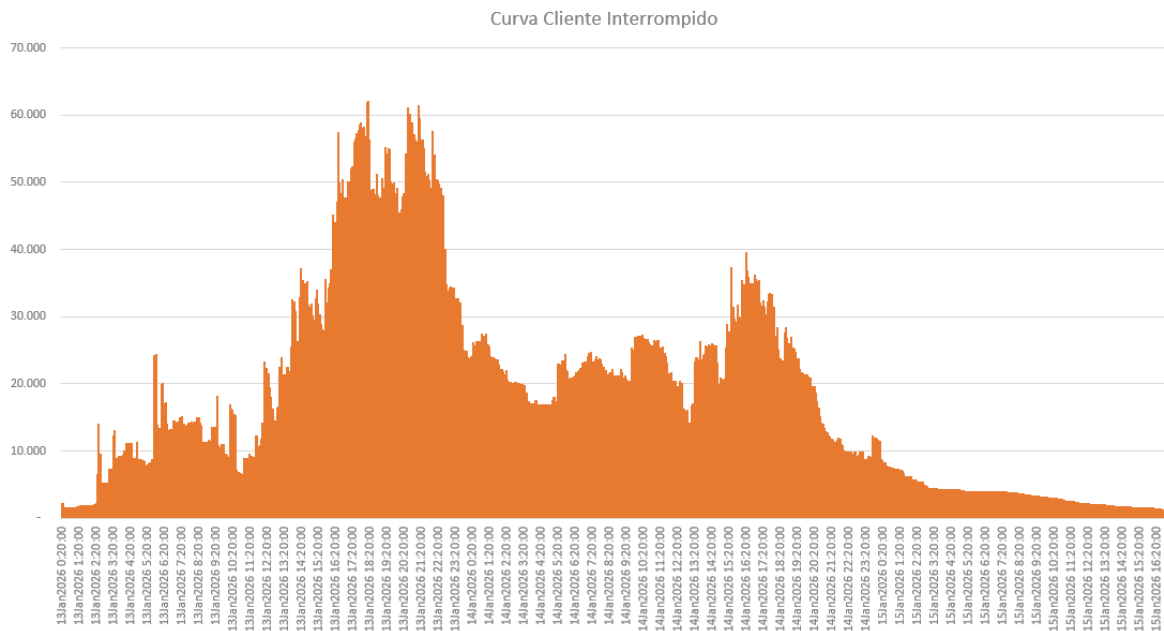

### Ações de Restabelecimento

Para realizar o atendimento das ocorrências registradas nesses dias e restabelecer a energia elétrica nas regionais afetadas, foram usadas a quantidade abaixo de equipes:

13/01/2026 – 597 Turmas

14/01/2026 – 875 Turmas

>15/01/2026 – 430 Turmas

A distribuição dessas equipes em cada regional pode ser verificada abaixo:

Centro	333 – Turmas
Leste	142 – Turmas
Mantiqueira	399 – Turmas
Norte	152 – Turmas
Sul	541 – Turmas
Triângulo	342 – Turmas

### VI. Indicadores de Tempo de Atendimento

**Tempo Médio de Preparação (TMP em minutos): 407,89**

**Tempo Médio de Deslocamento (TMD em minutos): 32,44**

**Tempo Médio de Execução (TME em minutos): 125,68**

### VII. Unidades Consumidoras Atingidas: 493.009

**VIII. Municípios Atingidos:** ABADIA DOS DOURADOS, ABAETE, ABRE CAMPO, ACAIACA, ACUCENA, AGUA BOA, AGUA COMPRIDA, AGUANIL, AGUAS FORMOSAS, AIMORES, AIURUOCA, ALAGOA, ALFENAS, ALFREDO VASCONCELOS, ALMENARA, ALPERCATA, ALPINOPOLIS, ALTEROSA, ALTO RIO DOCE, ALVINOPOLIS, ALVORADA DE MINAS, AMPARO DA SERRA, ANDRADAS, ANDRELANDIA, ANTONIO CARLOS, ANTONIO DIAS, ARACAI, ARACITABA, ARACUAI, ARAGUARI, ARAPORA, ARAPUA, ARAXA, ARCOS, AREADO, ARINOS, AUGUSTO DE LIMA, BAEPENDI, BALDIM, BAMBUI, BANDEIRA DO SUL, BARAO DE COCAIS,

BARBACENA, BARROSO, BELA VISTA DE MINAS, BELMIRO BRAGA, BELO HORIZONTE, BELO ORIENTE, BELO VALE, BERILO, BERTOPOLIS, BETIM, BIAS FORTES, BICAS, BOA ESPERANCA, BOCAINA DE MINAS, BOCAIUVA, BOM DESPACHO, BOM JARDIM DE MINAS, BOM JESUS DA PENHA, BOM JESUS DO AMPARO, BOM JESUS DO GALHO, BOM REPOUSO, BOM SUCESSO, BONFIM, BONFINOPOLIS DE MINAS, BORDA DA MATA, BOTELHOS, BOTUMIRIM, BRAS PIRES, BRASILANDIA DE MINAS, BRASILIA DE MINAS, BRASOPOLIS, BRUMADINHO, BUENOPOLIS, BURITIS, BURITIZEIRO, CABECEIRA GRANDE, CABO VERDE, CACHOEIRA DA PRATA, CACHOEIRA DOURADA, CAETANOPOLIS, CAETE, CALDAS, CAMACHO, CAMBUQUIRA, CAMPANHA, CAMPESTRE, CAMPINA VERDE, CAMPO BELO, CAMPO DO MEIO, CAMPO FLORIDO, CAMPOS ALTOS, CAMPOS GERAIS, CANA VERDE, CANAPOLIS, CANDEIAS, CANTAGALO, CAPARAO, CAPELA NOVA, CAPIM BRANCO, CAPINOPOLIS, CAPITAO ANDRADE, CAPITAO ENEAS, CAPITOLIO, CARAI, CARANAIBA, CARANDAI, CARANGOLA, CARATINGA, CAREACU, CARLOS CHAGAS, CARMESIA, CARMO DA MATA, CARMO DE MINAS, CARMO DO CACHOEIRA, CARMO DO CAJURU, CARMO DO PARANAIBA, CARMO DO RIO CLARO, CARMOPOLIS DE MINAS, CARNEIRINHO, CARRANCAS, CARVALHOPOLIS, CARVALHOS, CASA GRANDE, CASSIA, CATAS ALTAS, CATAS ALTAS DA NORUEGA, CATUJI, CAXAMBU, CEDRO DO ABAETE, CENTRALINA, CHACARA, CHALE, CHAPADA GAUCHA, CLARAVAL, CLAUDIO, COLUNA, COMENDADOR GOMES, COMERCINHO, CONCEICAO APARECIDA, CONCEICAO DA BARRA MINAS, CONCEICAO DAS ALAGOAS, CONCEICAO DAS PEDRAS, CONCEICAO DE IPANEMA, CONCEICAO DO PARA, CONCEICAO DO RIO VERDE, CONCEICAO DOS OUROS, CONGONHAL, CONGONHAS, CONGONHAS DO NORTE, CONQUISTA, CONSELHEIRO LAFAIETE, CONSELHEIRO PENA, CONTAGEM, COQUEIRAL, CORACAO DE JESUS, CORDISBURGO, CORDISLANDIA, CORINTO, COROMANDEL, CORONEL FABRICIANO, CORONEL PACHECO, CORONEL XAVIER CHAVES, CORREGO DANTA, CORREGO FUNDO, CORREGO NOVO, COUTO MAGALHAES DE MINAS, CRISOLITA, CRISTAIS, CRISTALIA, CRISTINA, CRUCILANDIA, CRUZEIRO DA FORTALEZA, CRUZILIA, CURVELO, DATAS, DELFIM MOREIRA, DELFINOPOLIS, DELTA, DESTERRO DE ENTRE RIOS, DESTERRO DO MELO, DIAMANTINA, DIOGO DE VASCONCELOS, DIONISIO, DIVINO, DIVINO DAS LARANJEIRAS, DIVINOPOLIS, DIVISA NOVA, DIVISOPOLIS, DOM BOSCO, DOM JOAQUIM, DOM SILVERIO, DOM VICOSO, DORES DE CAMPOS, DORES DO INDAIA, DORES DO TURVO, ELOI MENDES, ENGENHEIRO CALDAS, ENGENHEIRO NAVARRO, ENTRE FOLHAS, ENTRE RIOS DE MINAS, ESMERALDAS, ESPERA FELIZ, ESPINOSA, ESPIRITO SANTO DO DOURADO, ESTRELA DO INDAIA, ESTRELA DO SUL, EWBANK DA CAMARA, FAMA, FARIA LEMOS, FELICIO DOS SANTOS, FELISBURGO, FELIXLANDIA, FERNANDES TOURINHO, FERROS, FLORESTAL, FORMIGA, FORMOSO, FORTALEZA DE MINAS, FORTUNA DE MINAS, FRANCISCO SA, FRANCISCOPOLIS, FRONTEIRA, FRONTEIRA DOS VALES, FRUTA DE LEITE, FRUTAL, FUNILANDIA, GOIANA, GONCALVES, GOUVEIA, GOVERNADOR VALADARES, GUANHAES, GUAPE, GUARACIABA, GUARACIAMA, GUARARA, GUARDA MOR, GUAXUPE, GUIMARANIA, GURINHATA, HELIODORA, IBERTIOGA, IBIA, IBIAI, IBIRACI, IBIRITE, IBITIURA DE MINAS, IBITURUNA, ICARAI DE MINAS, IGARAPE, IGARATINGA, IGUATAMA, IJACI, ILICINEA, INCONFIDENTES, INDAIABIRA, INDIANOPOLIS, INGAI, INHAPIM, INHAUMA, INIMUTABA, IPANEMA, IPATINGA, IPUIUNA, IRAI DE MINAS, ITABIRA, ITABIRINHA DE MANTENA, ITABIRITO, ITACAMBIRA, ITACARAMBI, ITAGUARA, ITAIPE, ITAJUBA, ITAMARANDIBA, ITAMBACURI, ITAMBE DO MATO DENTRO, ITAMONTE, ITANHANDU, ITANHOMI, ITAPAGIPE, ITAPECERICA, ITATIAIUCU, ITAU DE MINAS, ITAUNA, ITAVERAVA, ITUIUTABA, ITUMIRIM, ITURAMA, ITUTINGA, JABOTICATUBAS, JACUI, JACUTINGA, JAGUARACU, JAIBA, JANAUBA, JANUARIA, JECEABA, JEQUERI, JEQUITAI, JEQUITIBA, JEQUITINHONHA, JESUANIA, JOAIMA, JOANESIA, JOAO PINHEIRO, JOAQUIM FELICIO, JOSE GONCALVES DE MINAS, JUATUBA, JUIZ DE FORA, JURAMENTO, JURUAIA, LADAINHA, LAGAMAR, LAGOA DA PRATA, LAGOA DOURADA, LAGOA FORMOSA, LAGOA GRANDE, LAGOA SANTA, LAJINHA, LAMBARI, LAMIM, LASSANCE, LAVRAS, LEANDRO FERREIRA, LIBERDADE, LIMA DUARTE, LIMEIRA DO OESTE, LUMINARIAS, LUZ, MACHACALIS, MACHADO, MADRE DE DEUS DE MINAS, MALACACHETA, MAR DE ESPANHA, MARAVILHAS, MARIA DA FE, MARIANA, MARILAC, MARLIERIA, MARMELOPOLIS, MARTINHO CAMPOS, MATERLANDIA, MATEUS LEME, MATIAS BARBOSA, MATOZINHOS, MATUTINA, MEDEIROS, MEDINA, MENDES PIMENTEL, MINAS NOVAS, MINDURI, MOEDA, MOEMA, MONJOLOS,

MONTE ALEGRE DE MINAS, MONTE AZUL, MONTE BELO, MONTE CARMELO, MONTE SIAO, MONTES CLAROS, MORADA NOVA DE MINAS, MORRO DA GARÇA, MUTUM, MUZAMBINHO, NATERCIA, NAZARENO, NEPOMUCENO, NINHEIRA, NOVA ERA, NOVA PONTE, NOVA PORTEIRINHA, NOVA REZENDE, NOVA SERRANA, NOVA UNIAO, OLARIA, OLHOS D'ÁGUA, OLÍMPIO NORONHA, OLIVEIRA, OLIVEIRA FORTES, ONÇA DO PITANGUI, OURO BRANCO, OURO FINO, OURO PRETO, PADRE PARAÍSO, PAI PEDRO, PAINEIRAS, PAINS, PAIVA, PAPAGAIOS, PARA DE MINAS, PARACATU, PARAGUACU, PARAISOPOLIS, PARAÓPEBA, PASSA QUATRO, PASSA TEMPO, PASSA VINTE, PASSABEM, PASSOS, PATOS DE MINAS, PATROCÍNIO, PECANHA, PEDRA AZUL, PEDRA DO INDAÍA, PEDRALVA, PEDRINÓPOLIS, PEDRO LEOPOLDO, PEQUERI, PEQUI, PERDIGÃO, PERDIZES, PERDOES, PERIQUITO, PIAU, PIEDADE DE CARATINGA, PIEDADE DO RIO GRANDE, PIEDADE DOS GERAIS, PIMENTA, PINTÓPOLIS, PIRACEMA, PIRAJUBA, PIRANGA, PIRANGUCU, PIRANGUINHO, PIRAPORA, PITANGUI, PIUMHI, PLANURA, POCO FUNDO, POMPEU, PONTE NOVA, PORTEIRINHA, PORTO FIRME, POUSO ALEGRE, POUSO ALTO, PRADOS, PRATA, PRATAPOLIS, PRATINHA, PRESIDENTE BERNARDES, PRESIDENTE JUSCELINO, PRESIDENTE OLEGÁRIO, PRUDENTE DE MORAIS, QUARTEL GERAL, QUELUZITO, RAUL SOARES, RESENDE COSTA, RESSAQUINHA, RIACHINHO, RIBEIRÃO DAS NEVES, RIBEIRÃO VERMELHO, RIO ACIMA, RIO CASCA, RIO ESPERA, RIO MANSO, RIO PARANAÍBA, RIO PIRACICABA, RIO PRETO, RIO VERMELHO, RITAPOLIS, RUBELITA, SABARA, SABINÓPOLIS, SACRAMENTO, SALINAS, SANTA BARBARA, SANTA BARBARA DO LESTE, SANTA BARBARA DO TUGURIO, SANTA BARBARA MONTE VERDE, SANTA CRUZ DE MINAS, SANTA FE DE MINAS, SANTA HELENA DE MINAS, SANTA JULIANA, SANTA LUZIA, SANTA MARIA DE ITABIRA, SANTA MARIA DO SALTO, SANTA RITA DE CALDAS, SANTA RITA DE MINAS, SANTA RITA DO JACUTINGA, SANTA RITA DO SAPUCAÍ, SANTA ROSA DA SERRA, SANTA VITÓRIA, SANTANA DA VARGEM, SANTANA DE PIRAPAMA, SANTANA DO DESERTO, SANTANA DO GARAMBEU, SANTANA DO PARAÍSO, SANTANA DOS MONTES, SANTO ANTONIO DO AMPARO, SANTO ANTONIO DO MONTE, SANTO HIPOLITO, SANTOS DUMONT, SÃO BENTO ABADE, SÃO BRAS DO SUACUI, SÃO DOMINGOS DO PRATA, SÃO FRANCISCO, SÃO FRANCISCO DE PAULA, SÃO FRANCISCO DE SALES, SÃO FRANCISCO DO GLÓRIA, SÃO GONCALO DO ABAETE, SÃO GONCALO DO PARA, SÃO GONCALO DO RIO ABAIXO, SÃO GONCALO DO SAPUCAÍ, SÃO GOTARDO, SÃO JOÃO BATISTA GLÓRIA, SÃO JOÃO DA LAGOA, SÃO JOÃO DA MATA, SÃO JOÃO DA PONTE, SÃO JOÃO DAS MISSOES, SÃO JOÃO DEL REI, SÃO JOÃO DO MANTENINHA, SÃO JOSÉ DA BARRA, SÃO JOSÉ DA LAPA, SÃO JOSÉ DA VARGINHA, SÃO JOSÉ DO ALEGRE, SÃO JOSÉ DO GOIABAL, SÃO JOSÉ DO JACURI, SÃO LOURENÇO, SÃO PEDRO DA UNIAO, SÃO PEDRO DO SUACUI, SÃO PEDRO DOS FERROS, SÃO ROMÃO, SÃO ROQUE DE MINAS, SÃO SEBASTIAO BELA VISTA, SÃO SEBASTIAO DO MARANHÃO, SÃO SEBASTIAO DO OESTE, SÃO SEBASTIAO DO PARAÍSO, SÃO SEBASTIAO RIO VERDE, SÃO TIAGO, SÃO TOMÁS DE AQUINO, SÃO TOMÉ DAS LETRAS, SÃO VICENTE DE MINAS, SAPUCAÍ MIRIM, SARZEDO, SENHORA DE OLIVEIRA, SENHORA DO PORTO, SERITINGA, SERRA AZUL DE MINAS, SERRA DA SAUDADE, SERRA DO SALITRE, SERRANIA, SERRANOS, SERRO, SETE LAGOAS, SILVIANÓPOLIS, SIMÃO PEREIRA, SOLEDADE DE MINAS, TAIÓBEIRAS, TAPARUBA, TAPIRA, TAQUARACU DE MINAS, TARUMIRIM, TEIXEIRAS, TEOFILO OTONI, TIMÓTEO, TIRADENTES, TIROS, TOCOS DO MOGI, TRÊS CORAÇÕES, TRÊS MARIAS, TRÊS PONTAS, TUMIRITINGA, TUPACIGUARA, TURMALINA, TURVOLANDIA, UBAI, UBAPORANGA, UBERABA, UBERLÂNDIA-AG. J. PINHEIRO, UNAI, UNIAO DE MINAS, URUCUIA, VARGEM BONITA, VARGINHA, VARJÃO DE MINAS, VARZEA DA PALMA, VARZELÂNDIA, VAZANTE, VEREDINHA, VERÍSSIMO, VERMELHO NOVO, VESPASIANO, VIRGINIA, VIRGINÓPOLIS

**IX. Subestações Atingidas:** AACO, AAY, ABDD, ACSU, ADLU, ADOD, AETD, AFNU, AGF, ALSD, AMN, ANAD, AOR, AOY, ARID, AVT, AXAU, AYN, BBI, BCAD, BCAU, BCSQ, BCSU, BCV, BDM, BDPD, BETC, BETD, BETQ, BETT, BFS, BHA, BHAD, BHAT, BHCL, BHJT, BHMR, BHPM, BHS, BHSE, BHSN, BHSO, BHSR, BHSV, BIID, BIIU, BLLU, BMN, BMO, BMS, BNR, BOED, BPSU, BRDD, BRL, BRLD, BSOT, BTZD, CAQU, CAX, CCHD, CCHU, CCPD, CCYT, CEL, CEMC, CEMT, CEO, CETU, CGAU, CICM, CINC, CISL, CITU, CLHU, CLS, CLUD, CLUU, CMD, CMDD, CMG, CMH, CMID, CMN, CMT, CNH, CNLU, CNN, CNS, COJ, COM, CPG, CPO, CQE, CQLU, CRC, CRDT, CRF, CRL, CRM, CSAU, CSN,

CSTU, CTR, CUG, CUVD, CUVQ, CUVT, CVED, DDID, DMTU, DSV, DVLD, DVLU, ELMU, ENC, ENG, EPSU, ESR, FCS, FCSD, FEAD, FIO, FMAD, FRED, FRUD, FRUU, FXA, GDM, GGLU, GHE, GOVD, GPED, GVSC, GVSD, IAD, IANU, IBAD, IBAS, IBAT, IBRU, IBYD, ICS, IDM, IGPD, IGPU, IGRU, IGY, IHAU, IIGD, IIGT, IIGU, IJAU, ILIU, IMRU, INPD, IPC, IRBD, IRO, ITDD, ITMU, ITT, IUAU, IUMD, JAN, JBT, JDN, JESU, JFAD, JFAO, JFAQ, JFAU, JGD, JMLT, JNUD, JPIC, JPIQ, JPIU, JQBU, JQIU, JQT, JQU, JTAD, JUAC, JUAU, LABU, LAD, LADD, LAVD, LBD, LDF, LFAD, LGR, LGT, LJA, LPTU, LUZU, MAGC, MAGT, MAL, MCDD, MCHD, MCLD, MCLQ, MDAU, MDI, MFED, MHC, MIB, MNM, MNN, MNVD, MOO, MRND, MSO, MTMD, MTZ, MUT, MUZD, MVDU, MZLU, NERU, NES, NLAQ, NOG, NPO, NQEU, NVC, NVN, NVSD, NVSU, OLV, ORPC, ORPU, OUF, PAND, PBDD, PCSD, PDP, PDR, PDS, PEB, PERD, PFE, PGCU, PIUD, PJU, PLOT, PLU, PMSD, PMST, PMSU, PNHD, PNV, PPS, PPUD, PQI, PQO, PRD, PRJ, PRRU, PRSD, PRSU, PRTD, PRTU, PSAC, PSAD, PSAT, PSAU, PSOU, PSP, PTC, PTE, PTHD, PTID, PTUC, PTUD, PTUU, PYN, PZLU, RBSC, RBSD, RBST, RBSU, RCA, RCM, RCN, RES, RMRU, RPA, RSS, SAA, SALU, SBAU, SDED, SDEU, SDTU, SEG, SERD, SFID, SFIQ, SGS, SGTU, SLAD, SLAT, SLAU, SLN, SLPU, SLUD, SLUQ, SLUU, SND, SNS, SPU, SQNU, SRS, SRT, SRWU, SSA, SSO, SSP, SSZ, STGU, STV, SUI, SVW, SWOU, SYBU, TCSD, TCSU, TOED, TOTU, TPCD, TSPU, TTD, TURU, UHDR, UHEM, UHGF, UHIT, UHJS, UHMM, UHMR, UHMS, UHPC, UHPF, UHPI, UHPN, UHPT, UHQM, UHRP, UHSB, UHSG, UHTM, ULAD, ULAE, ULAN, ULAO, ULAU, UNIC, UNID, UNIT, URAC, URAE, URAQ, URAS, URAT, URAU, VCSD, VGAD, VGAU, VGE, VJMU, VZEU, VZPU, YAN, YHMM, YICM

- X. Interrupções:** 3.133
- XI. Início da Primeira Interrupção:** 13/01/2026 00:21
- XII. Término da Última Interrupção:** 17/01/2026 17:00
- XIII. Duração Média das Interrupções (em horas):** 8,09
- XIV. Interrupção de Maior Duração (em horas):** 111,98
- XV. Consumidor Hora Interrompido (CHI) do Evento:** 1.205.293,78
  
- XVI. Registros diversos:** Ver anexos

# Chuva e granizo atingem Grande BH: aviso de perigo potencial emitido pelo Inmet vale até quarta

BH, Contagem e Ibirité registraram queda de granizo e ventos fortes e raios atingiram Betim. Veja se sua cidade está na lista de aviso do Inmet.

Por **g1 Minas** — Belo Horizonte

13/01/2026 16h32 · Atualizado há 2 meses



Fonte: <https://g1.globo.com/mg/minas-gerais/noticia/2026/01/13/chuva-e-granizo-em-mg-inmet-emite-aviso-de-perigo-potencial-na-maior-parte-do-estado-ate-quarta-veja-se-sua-cidade-foi-listada.ghtml>

# Chuva causa alagamentos, provoca queda de árvores e derruba postes no Sul de Minas

Segundo o levantamento da Defesa Civil Municipal, em Alfenas choveu 31,6 milímetros em um período de aproximadamente 25 a 30 minutos, com rajadas de vento.

Por g1 Sul de Minas

13/01/2026 11h08 · Atualizado há 2 meses



Chuva com ventos fortes derruba árvores e postes em Alfenas, MG — Foto: Corpo de Bombeiros

Fonte: <https://g1.globo.com/mg/sul-de-minas/noticia/2026/01/13/chuvas-causa-transtornos-no-sul-de-minas.ghtml>

Capa > Minas Gerais

## Região do Barreiro registra tempestade com granizo; veja bairros afetados

Capital mineira está sob alerta de chuva até quarta-feira (14)



Por Júlia Melgaço

13/01/2026 às 14h07 · Atualizado há 76 dias

< Compartilhar



Capital mineira está sob alerta de tempestade até a manhã de quarta (14) · Reprodução

Fonte: <https://www.itatiaia.com.br/brasil/sudeste/mg/regiao-do-barreiro-registra-tempestade-com-granizo-veja-bairros-afetados/>

# VÍDEO: Uberaba tem quedas de árvores, alagamentos e falta de energia durante temporal

Temporal da tarde desta terça-feira (13) ainda interrompeu o atendimento na Prefeitura de Uberaba devido à falta de energia.

Por **Gabriel Reis**, g1 Triângulo — Uberaba

13/01/2026 17h19 · Atualizado há 2 meses



Fonte: <https://g1.globo.com/mg/triangulo-mineiro/noticia/2026/01/13/video-uberaba-tem-quedas-de-arvores-alagamentos-e-falta-de-energia-durante-temporal.ghtml>

Capa > [Minas Gerais](#)

# Cidade mineira registra chuva com granizo nesta terça-feira (13); veja vídeo

Mais de 600 municípios de Minas Gerais estão sob alerta de tempestade



Por [Júlia Melgaço](#)

13/01/2026 às 14h10 · Atualizado há 76 dias

< Compartilhar



Congonhas registra chuva com granizo · Reprodução

Fonte: <https://www.itatiaia.com.br/brasil/sudeste/mg/cidade-mineira-registra-chuva-com-granizo-nesta-terca-feira-13-veja-video/>

# Chuva com ventos de 63 km/h causa quedas de árvores e deixa clientes sem luz em Juiz de Fora

Região com maior volume de precipitações foi no Bairro Dom Orione; Inmet mantém alerta para temporais na Zona da Mata e Vertentes.

Por **g1 Zona da Mata** — Juiz de Fora  
13/01/2026 19h19 · Atualizado há 2 meses



Ver resumo



Árvore caiu e atingiu um poste na Rua Diomar Monteiro, no Bairro Grama, em Juiz de Fora — Foto: Prefeitura de Juiz de Fora/Divulgação

Fonte: <https://g1.globo.com/mg/zona-da-mata/noticia/2026/01/13/chuva-com-ventos-de-63-kmh-causa-quedas-de-arvores-e-deixa-clientes-sem-luz-em-juiz-de-fora.ghtml>

# Divinópolis entra em alerta para chuvas fortes, ventos intensos e possibilidade de granizo

MINAS GERAIS

Por [Portal Gerais](#) [Saúde Divinópolis](#) - 13/01/2026, às 13H33

Fonte: <https://portalgerais.com/divinopolis-entra-em-alerta-para-chuvas-fortes-ventos-intensos-e-possibilidade-de-granizo/>

## VÍDEO: Temporal com granizo e forte ventania atinge Ibirité, na Grande BH

Por [Amanda Serrano](#)

13/01/2026 às 14h55 - Atualizado em 13/01/2026 às 15h04



Fonte: <https://bhaz.com.br/noticias/bh/temporal-granizo-atinge-ibirite-grande-bh/>

 Folha do Povo Itaúna

### Chuva de granizo atinge Itaúna na tarde desta terça-feira (13)

Moradores de Itaúna foram surpreendidos por uma tempestade de granizo por volta das 15h desta terça-feira (13/01).

13 de jan. de 2026

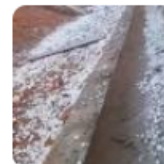

# Chuva forte provoca queda de telhado e de árvores na Grande BH

Ocorrências foram registradas em bairros diferentes da cidade de Santa Luzia. Energia chegou a ser desligada em quarteirão após rede elétrica ser atingida.

Por **g1 Minas** — Belo Horizonte

14/01/2026 19h18 · Atualizado há 2 meses



Ver resumo



Chuva forte provoca queda de telhado e árvores em Santa Luzia

Fonte: <https://g1.globo.com/mg/minas-gerais/noticia/2026/01/14/chuva-forte-provoca-queda-de-telhado-e-de-arvores-na-grande-bh.ghtml>

Capa > [Minas Gerais](#)

# Chuva forte derruba telhado, árvores e deixa casas sem energia em Santa Luzia

Moradores registraram vídeos mostrando estragos causados pelo temporal; previsão aponta que clima chuvoso deve permanecer na cidade



Por [Gabriela Neves](#)

14/01/2026 às 19h13 • Atualizado há 74 dias

< Compartilhar



Fortes chuvas causam série de estragos em Santa Luzia, na Grande BH • Imagem cedida à Itatiaia

Fonte: <https://www.itatiaia.com.br/brasil/sudeste/mg/chuva-forte-derruba-telhado-arvores-e-deixa-casas-sem-energia-em-santa-luzia/>

## Anexo II – Mapa Geométrico

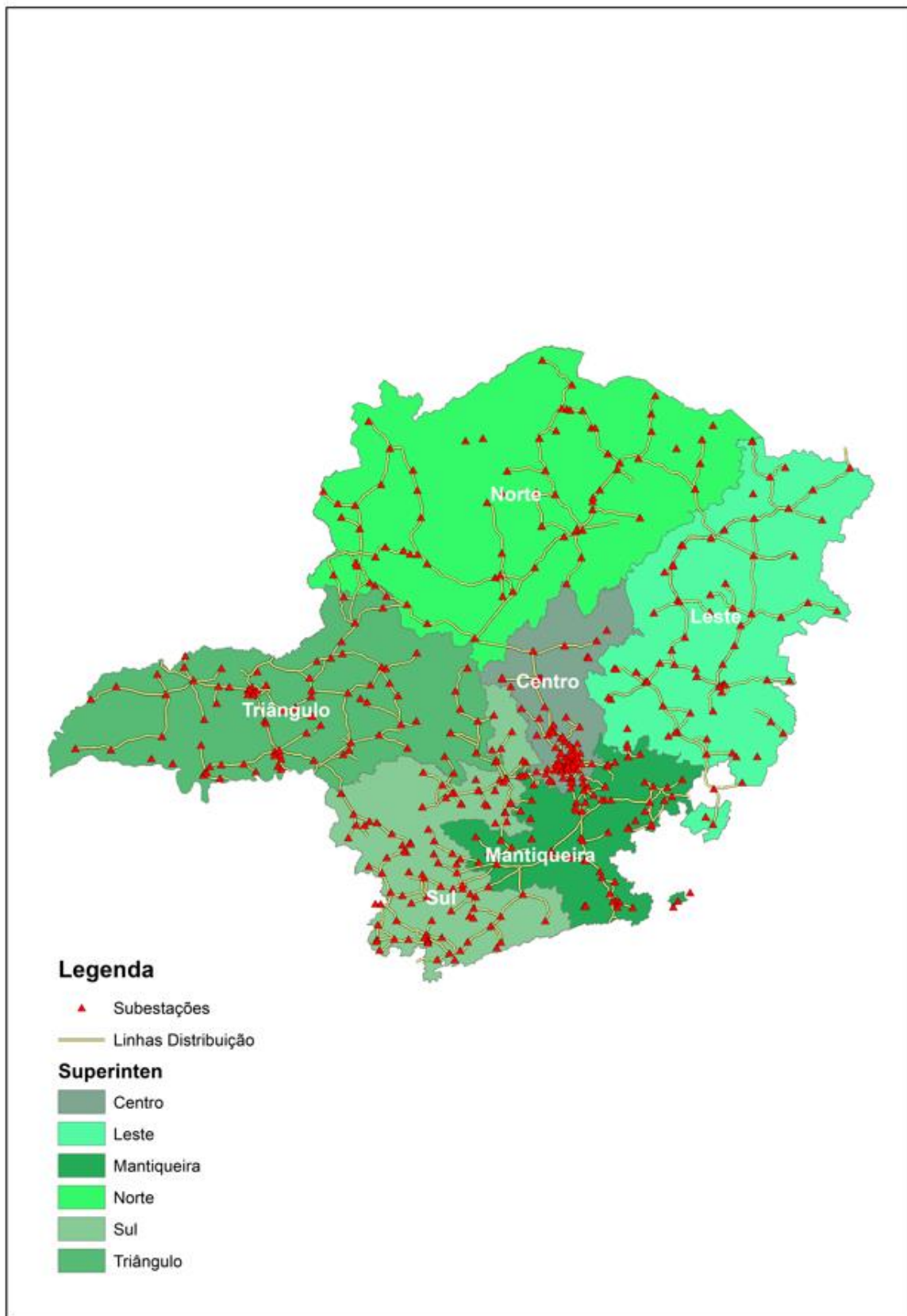



# Regional Leste

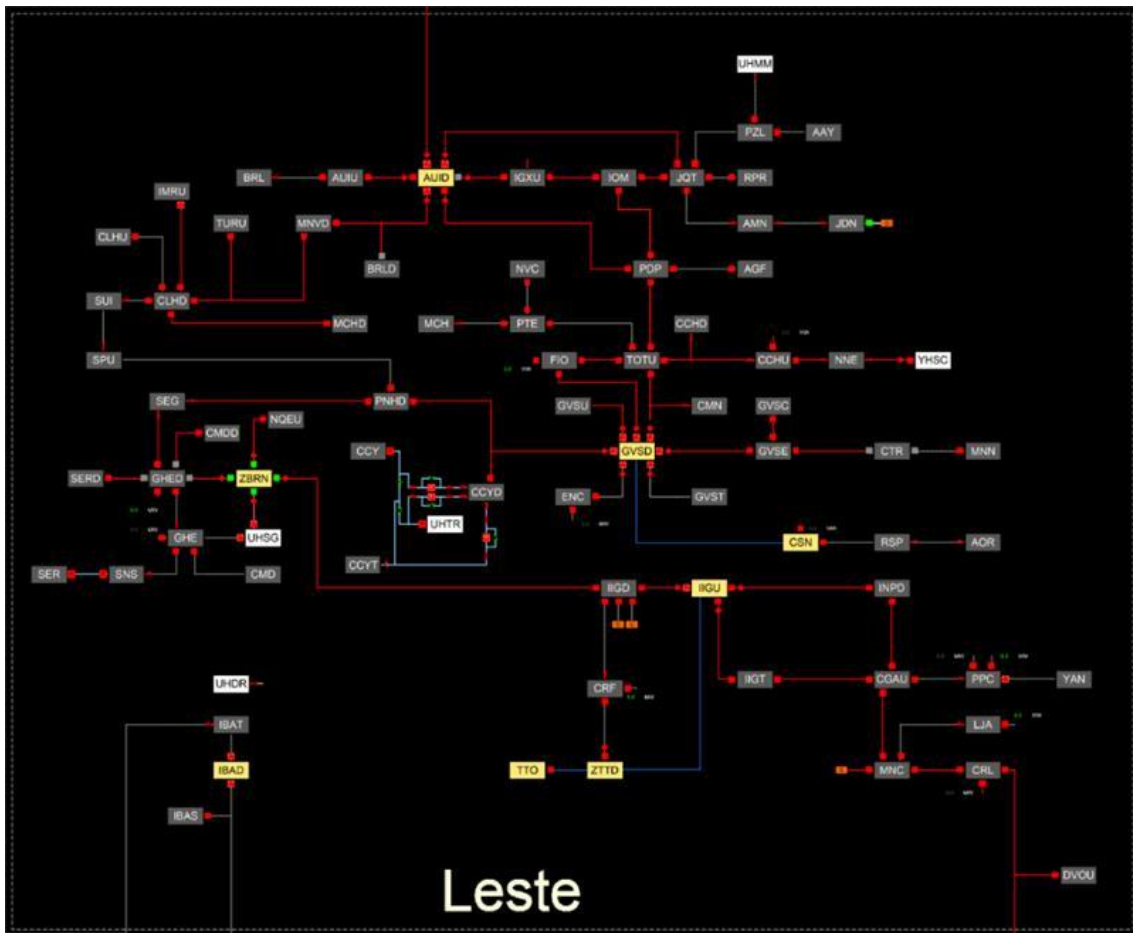



# Regional Norte

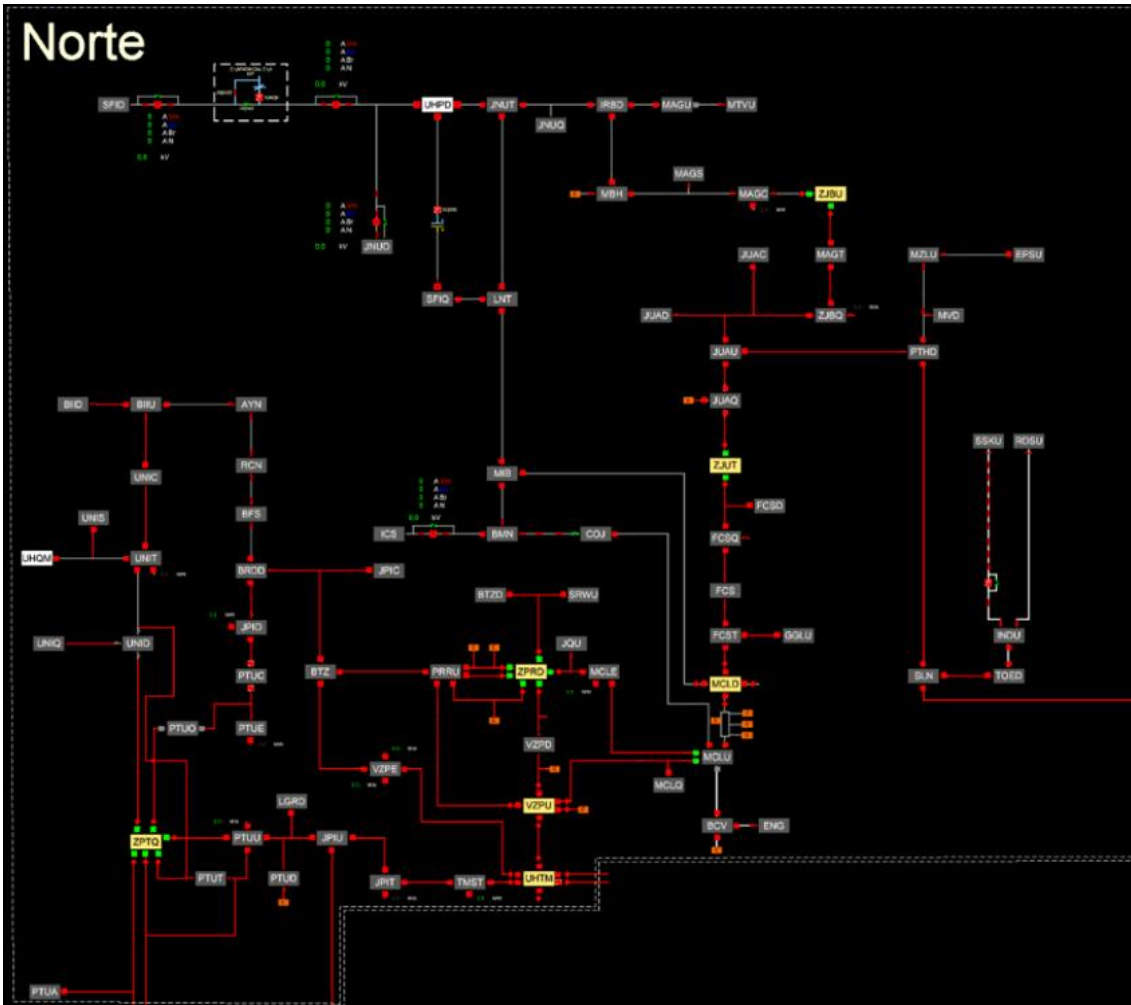



Regional Triângulo

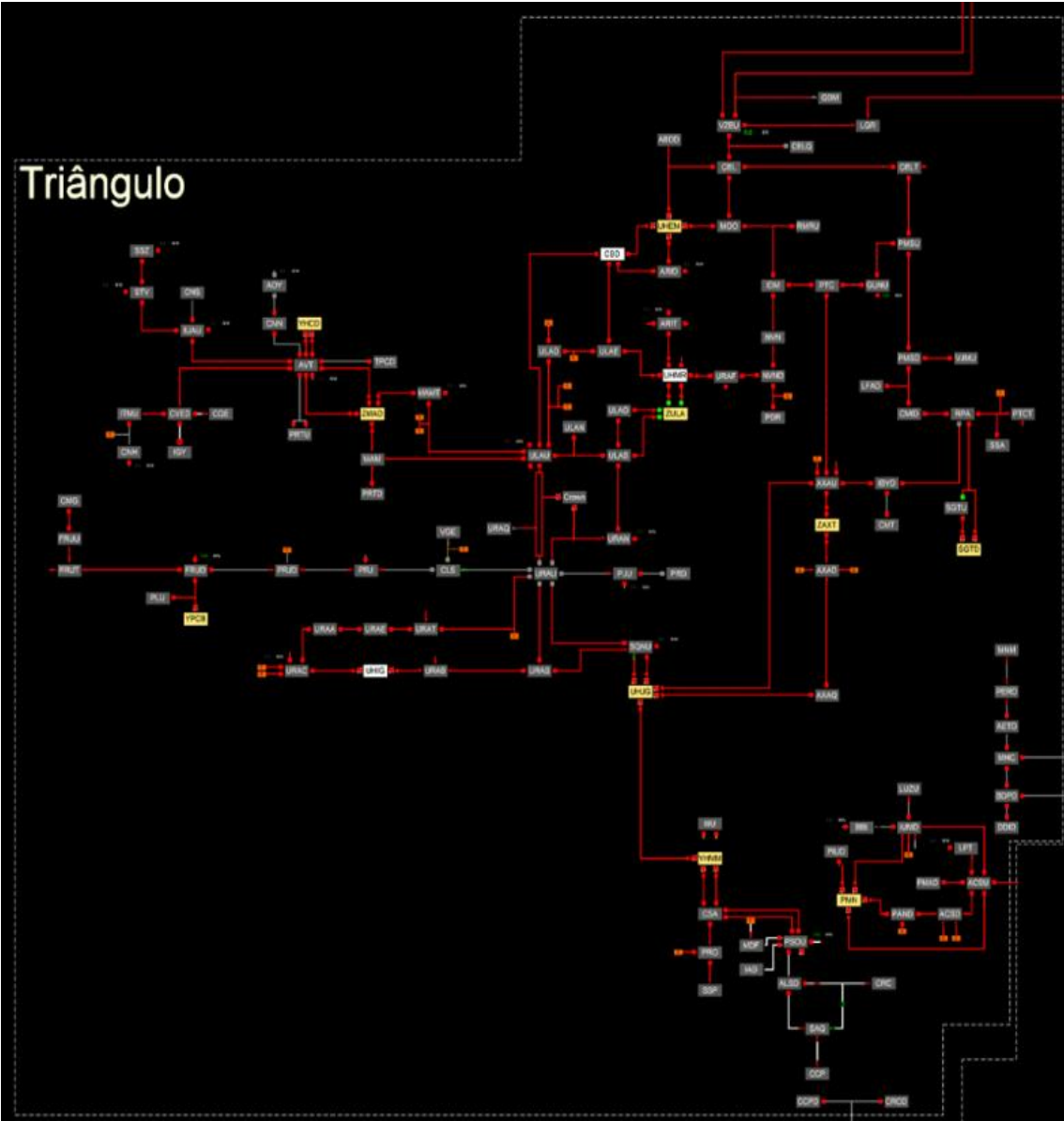

## Anexo IV – Registros das Interrupções

Interrupção	Item	Conjunto	Início	Término	Fato Gerador	UCs Inter.
19606888	1	RCA - 15223	13/01/2026 11:47	13/01/2026 13:34	Meio ambiente - Árvore ou Vegetação	8
19609143	1	UNIT - 17083	13/01/2026 08:37	14/01/2026 00:12	Meio ambiente - Árvore ou Vegetação	3
19609143	2	UNIT - 17083	13/01/2026 08:37	14/01/2026 00:12	Meio ambiente - Árvore ou Vegetação	1
19611694	1	PMSU - 17092	14/01/2026 10:30	14/01/2026 14:27	Meio ambiente - Vento	8
19611694	2	PMSU - 17092	14/01/2026 10:30	14/01/2026 14:27	Meio ambiente - Vento	6
19611694	3	PMSU - 17092	14/01/2026 10:30	14/01/2026 14:27	Meio ambiente - Vento	1
19606975	1	SLN - 15206	13/01/2026 09:26	13/01/2026 14:14	Meio ambiente - Árvore ou Vegetação	1
19736869	1	UNIT - 17083	13/01/2026 00:21	13/01/2026 00:32	Meio ambiente - Vento	658
19736869	2	UNIT - 17083	13/01/2026 00:21	13/01/2026 00:32	Meio ambiente - Vento	2
19736869	3	UNIT - 17083	13/01/2026 00:21	13/01/2026 00:32	Meio ambiente - Vento	1
19736869	4	UNIT - 17083	13/01/2026 00:21	13/01/2026 09:40	Meio ambiente - Vento	19
19736869	5	UNIT - 17083	13/01/2026 00:21	13/01/2026 16:10	Meio ambiente - Vento	3
19736869	6	UNIT - 17083	13/01/2026 00:21	13/01/2026 16:19	Meio ambiente - Vento	9
19736869	7	UNIT - 17083	13/01/2026 00:21	13/01/2026 16:34	Meio ambiente - Vento	17
19736869	8	UNIT - 17083	13/01/2026 00:21	14/01/2026 02:05	Meio ambiente - Vento	10
19736869	9	UNIT - 17083	13/01/2026 00:21	15/01/2026 19:08	Meio ambiente - Vento	15
19736869	11	UNIT - 17083	13/01/2026 00:21	16/01/2026 18:26	Meio ambiente - Vento	1
19736869	12	UNIT - 17083	13/01/2026 00:21	16/01/2026 18:57	Meio ambiente - Vento	5
19736869	13	UNIT - 17083	13/01/2026 00:21	17/01/2026 16:20	Meio ambiente - Vento	4
19736871	1	UNIT - 17083	13/01/2026 10:23	13/01/2026 10:33	Meio ambiente - Vento	19
19736872	1	UNIT - 17083	13/01/2026 15:01	13/01/2026 15:54	Meio ambiente - Vento	19
19609292	1	LBD - 16305	13/01/2026 00:29	13/01/2026 02:39	Meio ambiente - Vento	51
19606174	1	URAS - 16338	13/01/2026 01:14	13/01/2026 09:24	Meio ambiente - Descarga Atmosférica	71
19605889	1	VG AU - 17089	13/01/2026 01:26	13/01/2026 04:30	Não classificada	213
19606099	1	VG AD - 17087	13/01/2026 01:35	13/01/2026 08:53	Meio ambiente - Descarga Atmosférica	3
19606043	1	UNIT - 17083	13/01/2026 02:06	13/01/2026 08:29	Meio ambiente - Descarga Atmosférica	7
19609049	1	PRTD - 17074	13/01/2026 02:14	13/01/2026 08:29	Meio ambiente - Árvore ou Vegetação	124
19609049	2	PRTD - 17074	13/01/2026 02:14	13/01/2026 09:21	Meio ambiente - Árvore ou Vegetação	48
19609049	3	PRTD - 17074	13/01/2026 02:14	13/01/2026 12:06	Meio ambiente - Árvore ou Vegetação	29
19609049	4	PRTD - 17074	13/01/2026 02:14	13/01/2026 20:30	Meio ambiente - Árvore ou Vegetação	7
19609050	1	PRTD - 17074	13/01/2026 15:36	13/01/2026 20:30	Meio ambiente - Árvore ou Vegetação	29
19606345	2	BCSQ - 17010	13/01/2026 02:28	13/01/2026 04:49	Meio ambiente - Vento	2
19606345	3	BCSQ - 17010	13/01/2026 02:28	13/01/2026 04:49	Meio ambiente - Vento	3
19606345	4	BCSQ - 17010	13/01/2026 02:28	13/01/2026 04:49	Meio ambiente - Vento	2151
19606345	6	BCSQ - 17010	13/01/2026 02:28	13/01/2026 05:09	Meio ambiente - Vento	103
19606345	8	BCSQ - 17010	13/01/2026 02:28	13/01/2026 10:31	Meio ambiente - Vento	63
19621477	1	NES - 17043	13/01/2026 02:30	13/01/2026 02:33	Meio ambiente - Descarga Atmosférica	36
19621477	2	NES - 17043	13/01/2026 02:30	13/01/2026 02:33	Meio ambiente - Descarga Atmosférica	177
19621477	3	NES - 17043	13/01/2026 02:30	13/01/2026 02:33	Meio ambiente - Descarga Atmosférica	3
19621477	4	NES - 17043	13/01/2026 02:30	13/01/2026 02:33	Meio ambiente - Descarga Atmosférica	265
19621477	5	NES - 17043	13/01/2026 02:30	13/01/2026 02:33	Meio ambiente - Descarga Atmosférica	2
19621477	6	NES - 17043	13/01/2026 02:30	13/01/2026 02:33	Meio ambiente - Descarga Atmosférica	4738
19621482	7	NES - 17043	13/01/2026 02:34	13/01/2026 05:16	Meio ambiente - Descarga Atmosférica	516
19621482	8	NES - 17043	13/01/2026 02:34	13/01/2026 05:16	Meio ambiente - Descarga Atmosférica	4
19621482	9	NES - 17043	13/01/2026 02:34	13/01/2026 05:16	Meio ambiente - Descarga Atmosférica	35
19621482	10	NES - 17043	13/01/2026 02:34	13/01/2026 05:16	Meio ambiente - Descarga Atmosférica	3
19621482	11	NES - 17043	13/01/2026 02:34	13/01/2026 06:03	Meio ambiente - Descarga Atmosférica	56
19621482	12	NES - 17043	13/01/2026 02:34	13/01/2026 06:03	Meio ambiente - Descarga Atmosférica	36
19621482	13	NES - 17043	13/01/2026 02:34	13/01/2026 10:02	Meio ambiente - Descarga Atmosférica	43
19621482	14	NES - 17043	13/01/2026 02:34	13/01/2026 11:20	Meio ambiente - Descarga Atmosférica	33
19621482	15	NES - 17043	13/01/2026 02:34	13/01/2026 11:20	Meio ambiente - Descarga Atmosférica	6
19621483	1	NES - 17043	13/01/2026 11:35	13/01/2026 18:19	Meio ambiente - Descarga Atmosférica	7

19621483	2	NES - 17043	13/01/2026 11:35	13/01/2026 20:34	Meio ambiente - Descarga Atmosférica	36
19621484	1	NES - 17043	14/01/2026 17:37	14/01/2026 17:45	Meio ambiente - Descarga Atmosférica	33
19621485	1	NES - 17043	14/01/2026 18:15	14/01/2026 18:45	Meio ambiente - Descarga Atmosférica	56
19621485	2	NES - 17043	14/01/2026 18:15	14/01/2026 18:45	Meio ambiente - Descarga Atmosférica	36
19606001	1	BCAD - 15109	13/01/2026 02:43	13/01/2026 08:05	Meio ambiente - Descarga Atmosférica	26
19606071	1	PSOU - 15231	13/01/2026 02:58	13/01/2026 08:40	Meio ambiente - Descarga Atmosférica	1
19605908	1	MCDD - 15280	13/01/2026 03:06	13/01/2026 04:31	Meio ambiente - Vento	2003
19607614	1	SRS - 17060	13/01/2026 03:04	13/01/2026 16:10	Não classificada	3
19748790	1	BOED - 15137	13/01/2026 03:20	13/01/2026 03:31	Não classificada	2
19748790	2	BOED - 15137	13/01/2026 03:20	13/01/2026 03:31	Não classificada	1
19748790	3	BOED - 15137	13/01/2026 03:20	13/01/2026 03:31	Não classificada	4118
19748790	4	BOED - 15137	13/01/2026 03:20	13/01/2026 03:31	Não classificada	8
19748790	4	ILIU - 16291	13/01/2026 03:20	13/01/2026 03:31	Não classificada	5
19748790	5	BOED - 15137	13/01/2026 03:20	13/01/2026 03:31	Não classificada	1
19748790	5	ILIU - 16291	13/01/2026 03:20	13/01/2026 03:31	Não classificada	1
19748790	6	BOED - 15137	13/01/2026 03:20	13/01/2026 03:31	Não classificada	22
19748790	7	BOED - 15137	13/01/2026 03:20	13/01/2026 03:31	Não classificada	1
19748790	8	BOED - 15137	13/01/2026 03:20	13/01/2026 05:05	Não classificada	26
19748790	8	CPO - 17018	13/01/2026 03:20	13/01/2026 05:05	Não classificada	1
19748790	9	BOED - 15137	13/01/2026 03:20	13/01/2026 05:05	Não classificada	235
19748790	10	BOED - 15137	13/01/2026 03:20	13/01/2026 05:05	Não classificada	1
19748790	11	BOED - 15137	13/01/2026 03:20	13/01/2026 05:39	Não classificada	8
19748790	12	BOED - 15137	13/01/2026 03:20	13/01/2026 06:59	Não classificada	311
19748790	13	BOED - 15137	13/01/2026 03:20	13/01/2026 06:59	Não classificada	62
19748790	14	BOED - 15137	13/01/2026 03:20	13/01/2026 08:15	Não classificada	25
19748790	15	BOED - 15137	13/01/2026 03:20	13/01/2026 08:15	Não classificada	41
19748790	16	BOED - 15137	13/01/2026 03:20	13/01/2026 08:58	Não classificada	4
19748790	17	BOED - 15137	13/01/2026 03:20	13/01/2026 08:58	Não classificada	43
19748790	17	ILIU - 16291	13/01/2026 03:20	13/01/2026 08:58	Não classificada	1
19748791	1	BOED - 15137	13/01/2026 08:15	13/01/2026 08:40	Não classificada	311
19748791	2	BOED - 15137	13/01/2026 08:15	13/01/2026 08:40	Não classificada	62
19748791	3	BOED - 15137	13/01/2026 08:15	13/01/2026 12:52	Não classificada	25
19748791	4	BOED - 15137	13/01/2026 08:15	13/01/2026 12:52	Não classificada	41
19748792	1	BOED - 15137	13/01/2026 13:30	13/01/2026 14:32	Não classificada	311
19748792	2	BOED - 15137	13/01/2026 13:30	13/01/2026 14:32	Não classificada	62
19748792	3	BOED - 15137	13/01/2026 13:30	13/01/2026 14:53	Não classificada	4
19748792	4	BOED - 15137	13/01/2026 13:30	13/01/2026 14:53	Não classificada	43
19748792	4	ILIU - 16291	13/01/2026 13:30	13/01/2026 14:53	Não classificada	1
19748792	5	BOED - 15137	13/01/2026 13:30	14/01/2026 14:57	Não classificada	25
19748792	6	BOED - 15137	13/01/2026 13:30	14/01/2026 14:57	Não classificada	41
19748793	1	BOED - 15137	14/01/2026 17:09	14/01/2026 17:48	Não classificada	4
19748793	2	BOED - 15137	14/01/2026 17:09	14/01/2026 17:48	Não classificada	43
19748793	2	ILIU - 16291	14/01/2026 17:09	14/01/2026 17:48	Não classificada	1
19619289	1	CPG - 17017	13/01/2026 04:05	13/01/2026 07:26	Meio ambiente - Vento	5
19619289	3	CPG - 17017	13/01/2026 04:05	13/01/2026 07:26	Meio ambiente - Vento	1516
19619289	4	CPG - 17017	13/01/2026 04:05	13/01/2026 10:52	Meio ambiente - Vento	104
19619289	5	CPG - 17017	13/01/2026 04:05	13/01/2026 11:50	Meio ambiente - Vento	2
19619289	6	CPG - 17017	13/01/2026 04:05	14/01/2026 15:50	Meio ambiente - Vento	55
19619290	1	CPG - 17017	13/01/2026 09:11	13/01/2026 09:54	Meio ambiente - Vento	5
19619290	3	CPG - 17017	13/01/2026 09:11	13/01/2026 09:54	Meio ambiente - Vento	1516
19723275	1	ILIU - 16291	13/01/2026 04:03	13/01/2026 08:28	Meio ambiente - Vento	8
19723275	2	ILIU - 16291	13/01/2026 04:03	13/01/2026 08:28	Meio ambiente - Vento	368
19723275	3	ILIU - 16291	13/01/2026 04:03	13/01/2026 08:28	Meio ambiente - Vento	21
19605945	1	CSAU - 17020	13/01/2026 04:07	13/01/2026 07:28	Meio ambiente - Descarga Atmosférica	1
19606521	1	MRND - 15270	13/01/2026 04:16	13/01/2026 11:06	Meio ambiente - Descarga Atmosférica	2

19606002	1	FMA - 17055	13/01/2026 04:39	13/01/2026 08:02	Meio ambiente - Descarga Atmosférica	11
19643091	1	ADOD - 15095	13/01/2026 04:44	13/01/2026 04:50	Meio ambiente - Vento	390
19643091	2	ADOD - 15095	13/01/2026 04:44	13/01/2026 04:50	Meio ambiente - Vento	88
19643091	2	ALSD - 17090	13/01/2026 04:44	13/01/2026 04:50	Meio ambiente - Vento	1
19643091	3	ADOD - 15095	13/01/2026 04:44	13/01/2026 06:58	Meio ambiente - Vento	294
19643091	4	ADOD - 15095	13/01/2026 04:44	13/01/2026 06:58	Meio ambiente - Vento	99
19643091	5	ADOD - 15095	13/01/2026 04:44	13/01/2026 07:23	Meio ambiente - Vento	1
19643091	6	ADOD - 15095	13/01/2026 04:44	13/01/2026 07:23	Meio ambiente - Vento	44
19643091	7	ADOD - 15095	13/01/2026 04:44	13/01/2026 09:10	Meio ambiente - Vento	30
19643091	8	ADOD - 15095	13/01/2026 04:44	13/01/2026 09:10	Meio ambiente - Vento	245
19643091	9	ADOD - 15095	13/01/2026 04:44	13/01/2026 14:30	Meio ambiente - Vento	1
19643091	10	ADOD - 15095	13/01/2026 04:44	13/01/2026 14:30	Meio ambiente - Vento	121
19605946	1	PBD - 16324	13/01/2026 04:42	13/01/2026 07:24	Meio ambiente - Descarga Atmosférica	45
19605990	1	SRT - 16329	13/01/2026 04:46	13/01/2026 07:49	Meio ambiente - Descarga Atmosférica	16
19606139	1	SGTU - 17062	13/01/2026 04:53	13/01/2026 09:02	Meio ambiente - Descarga Atmosférica	14
19606214	1	MUZD - 17044	13/01/2026 05:04	13/01/2026 09:29	Meio ambiente - Vento	19
19607615	1	MCDD - 15280	13/01/2026 05:05	13/01/2026 16:13	Meio ambiente - Vento	61
19607615	2	MCDD - 15280	13/01/2026 05:05	13/01/2026 16:13	Meio ambiente - Vento	16
19606558	1	CPO - 17018	13/01/2026 05:19	13/01/2026 11:20	Meio ambiente - Vento	5
19606522	1	FRUD - 17059	13/01/2026 05:22	13/01/2026 10:57	Meio ambiente - Vento	89
19606141	1	AFNU - 17015	13/01/2026 05:25	13/01/2026 09:04	Meio ambiente - Vento	46
19606177	1	BRDD - 17067	13/01/2026 05:28	13/01/2026 09:14	Não classificada	3
19629016	1	BHS - 17014	13/01/2026 05:29	13/01/2026 15:31	Meio ambiente - Vento	139
19629016	2	BHS - 17014	13/01/2026 05:29	13/01/2026 15:31	Meio ambiente - Vento	3
19629016	3	BHS - 17014	13/01/2026 05:29	13/01/2026 15:31	Meio ambiente - Vento	1
19607024	1	PIUD - 17054	13/01/2026 05:30	13/01/2026 13:58	Meio ambiente - Descarga Atmosférica	1
19606585	1	PRTU - 17057	13/01/2026 05:35	13/01/2026 11:31	Não classificada	3
19606523	1	UHPT - 15186	13/01/2026 05:39	13/01/2026 10:58	Meio ambiente - Descarga Atmosférica	1
19605962	1	JFAD - 16300	13/01/2026 05:47	13/01/2026 05:54	Meio ambiente - Vento	10531
19605962	2	JFAD - 16300	13/01/2026 05:47	13/01/2026 06:31	Meio ambiente - Vento	3247
19605962	3	JFAD - 16300	13/01/2026 05:47	13/01/2026 06:37	Meio ambiente - Vento	1546
19605962	4	JFAD - 16300	13/01/2026 05:47	13/01/2026 07:37	Meio ambiente - Vento	192
19607469	1	PRTU - 17057	13/01/2026 05:45	13/01/2026 15:37	Meio ambiente - Descarga Atmosférica	8
19606046	1	FCS - 15340	13/01/2026 05:48	13/01/2026 08:23	Meio ambiente - Descarga Atmosférica	1
19606046	2	FCS - 15340	13/01/2026 05:48	13/01/2026 08:23	Meio ambiente - Descarga Atmosférica	7
19609357	1	NVSU - 17053	13/01/2026 05:47	13/01/2026 08:20	Meio ambiente - Vento	1
19606018	1	MCDD - 15280	13/01/2026 05:50	13/01/2026 08:15	Meio ambiente - Vento	28
19606346	1	URAS - 16338	13/01/2026 05:51	13/01/2026 10:19	Meio ambiente - Descarga Atmosférica	129
19607025	1	SFIQ - 17065	13/01/2026 05:55	13/01/2026 13:47	Meio ambiente - Descarga Atmosférica	4
19607731	1	SND - 15203	13/01/2026 05:56	13/01/2026 16:22	Meio ambiente - Descarga Atmosférica	1
19605992	1	MOO - 17039	13/01/2026 05:59	13/01/2026 07:50	Meio ambiente - Descarga Atmosférica	18
19606072	1	PMSU - 17092	13/01/2026 06:00	13/01/2026 08:36	Não classificada	16
19606331	1	URAT - 17075	13/01/2026 06:01	13/01/2026 09:54	Meio ambiente - Descarga Atmosférica	2
19605948	1	SGS - 16331	13/01/2026 06:02	13/01/2026 07:21	Meio ambiente - Vento	1
19606005	1	BHS - 17014	13/01/2026 06:08	13/01/2026 08:33	Não classificada	2391
19606215	1	JFAU - 17086	13/01/2026 06:04	13/01/2026 09:32	Meio ambiente - Árvore ou Vegetação	1
19608957	2	SRS - 17060	13/01/2026 06:12	13/01/2026 06:18	Meio ambiente - Vento	892
19608957	3	SRS - 17060	13/01/2026 06:12	13/01/2026 06:22	Meio ambiente - Vento	1720
19608957	4	SRS - 17060	13/01/2026 06:12	13/01/2026 09:12	Meio ambiente - Vento	1083
19608957	5	SRS - 17060	13/01/2026 06:12	13/01/2026 09:31	Meio ambiente - Vento	114
19608957	6	SRS - 17060	13/01/2026 06:12	13/01/2026 10:56	Meio ambiente - Vento	26
19608957	7	SRS - 17060	13/01/2026 06:12	13/01/2026 15:42	Meio ambiente - Vento	119
19606449	1	ADOD - 15095	13/01/2026 06:06	13/01/2026 10:45	Meio ambiente - Vento	108
19606020	1	NPO - 15258	13/01/2026 06:06	13/01/2026 08:18	Não classificada	2
19606021	1	ACSU - 15094	13/01/2026 06:08	13/01/2026 08:14	Meio ambiente - Árvore ou Vegetação	118

19606145	1	OUF - 15253	13/01/2026 06:09	13/01/2026 09:01	Meio ambiente - Árvore ou Vegetação	53
19606586	1	CPO - 17018	13/01/2026 06:13	13/01/2026 11:38	Meio ambiente - Descarga Atmosférica	38
19606586	2	CPO - 17018	13/01/2026 06:13	13/01/2026 11:38	Meio ambiente - Descarga Atmosférica	2
19607732	1	BOED - 15137	13/01/2026 06:13	13/01/2026 16:30	Meio ambiente - Descarga Atmosférica	1
19606180	1	ADOD - 15095	13/01/2026 06:15	13/01/2026 09:19	Meio ambiente - Vento	158
19610595	1	AXAU - 17076	13/01/2026 06:22	14/01/2026 12:32	Meio ambiente - Descarga Atmosférica	1
19610595	2	AXAU - 17076	13/01/2026 06:22	14/01/2026 12:32	Meio ambiente - Descarga Atmosférica	3
19607264	1	ITMU - 15310	13/01/2026 06:27	13/01/2026 15:03	Meio ambiente - Descarga Atmosférica	56
19607263	1	PMSU - 17092	13/01/2026 06:27	13/01/2026 14:58	Meio ambiente - Árvore ou Vegetação	1
19606526	1	SGTU - 17062	13/01/2026 06:26	13/01/2026 11:01	Meio ambiente - Vento	1
19606771	1	FMA - 17055	13/01/2026 06:30	13/01/2026 12:19	Meio ambiente - Árvore ou Vegetação	25
19606450	1	SQNU - 17078	13/01/2026 06:31	13/01/2026 10:36	Meio ambiente - Descarga Atmosférica	3
19606073	1	CMID - 17019	13/01/2026 06:32	13/01/2026 08:42	Meio ambiente - Descarga Atmosférica	1
19606148	1	MCLQ - 17040	13/01/2026 06:32	13/01/2026 09:01	Meio ambiente - Descarga Atmosférica	1
19607265	1	BHS - 17014	13/01/2026 06:33	13/01/2026 14:41	Meio ambiente - Vento	27
19607265	2	BHS - 17014	13/01/2026 06:33	13/01/2026 14:41	Meio ambiente - Vento	1
19607265	3	BHS - 17014	13/01/2026 06:33	13/01/2026 14:41	Meio ambiente - Vento	94
19606217	1	PPUD - 15242	13/01/2026 06:35	13/01/2026 09:05	Meio ambiente - Descarga Atmosférica	8
19606216	1	ILIU - 16291	13/01/2026 06:34	13/01/2026 09:31	Meio ambiente - Descarga Atmosférica	7
19606107	1	AETD - 17009	13/01/2026 06:34	13/01/2026 08:47	Não classificada	2
19606109	1	ACSU - 15094	13/01/2026 06:34	13/01/2026 08:46	Meio ambiente - Descarga Atmosférica	1
19606006	1	VGAU - 17089	13/01/2026 06:36	13/01/2026 07:59	Meio ambiente - Descarga Atmosférica	53
19606007	1	NVSU - 17053	13/01/2026 06:41	13/01/2026 08:04	Não classificada	70
19606024	1	SRT - 16329	13/01/2026 06:43	13/01/2026 08:17	Meio ambiente - Descarga Atmosférica	2
19606149	1	URAT - 17075	13/01/2026 06:42	13/01/2026 09:08	Meio ambiente - Descarga Atmosférica	27
19606008	1	SSP - 15199	13/01/2026 06:43	13/01/2026 08:02	Meio ambiente - Descarga Atmosférica	1
19606110	1	AXAU - 17076	13/01/2026 06:43	13/01/2026 08:58	Meio ambiente - Descarga Atmosférica	1
19720350	1	CAX - 15143	13/01/2026 05:33	13/01/2026 07:35	Meio ambiente - Vento	1
19720350	2	CAX - 15143	13/01/2026 05:33	13/01/2026 07:35	Meio ambiente - Vento	4
19720350	3	CAX - 15143	13/01/2026 05:33	13/01/2026 07:35	Meio ambiente - Vento	166
19720350	3	MDI - 16307	13/01/2026 05:33	13/01/2026 07:35	Meio ambiente - Vento	3
19606667	1	PRSU - 15239	13/01/2026 06:48	13/01/2026 11:39	Não classificada	4
19606587	1	LPTU - 17032	13/01/2026 06:51	13/01/2026 11:36	Não classificada	10
19606052	1	UNIT - 17083	13/01/2026 06:50	13/01/2026 08:25	Meio ambiente - Descarga Atmosférica	711
19606181	1	BCAD - 15109	13/01/2026 06:50	13/01/2026 09:17	Meio ambiente - Descarga Atmosférica	33
19606560	1	FCS - 15340	13/01/2026 06:52	13/01/2026 10:50	Meio ambiente - Vento	1
19607470	1	SFIQ - 17065	13/01/2026 06:56	13/01/2026 15:43	Meio ambiente - Descarga Atmosférica	2
19607144	1	FRUD - 17059	13/01/2026 06:57	13/01/2026 14:38	Não classificada	1
19611265	1	AXAU - 17076	13/01/2026 06:57	14/01/2026 15:09	Meio ambiente - Vento	11
19606151	1	ITDD - 16294	13/01/2026 07:03	13/01/2026 09:08	Meio ambiente - Vento	1
19606220	1	ALSD - 17090	13/01/2026 07:00	13/01/2026 09:31	Meio ambiente - Vento	3
19606451	1	JUAU - 17036	13/01/2026 07:02	13/01/2026 10:46	Meio ambiente - Árvore ou Vegetação	1
19606221	1	MUT - 15266	13/01/2026 07:03	13/01/2026 09:20	Meio ambiente - Descarga Atmosférica	2
19606981	1	AFNU - 17015	13/01/2026 04:02	13/01/2026 08:00	Meio ambiente - Vento	189
19606981	2	AFNU - 17015	13/01/2026 04:02	13/01/2026 10:25	Meio ambiente - Vento	462
19606266	1	SSP - 15199	13/01/2026 07:05	13/01/2026 09:39	Não classificada	4
19607266	1	PMSU - 17092	13/01/2026 07:05	13/01/2026 14:47	Meio ambiente - Descarga Atmosférica	1
19609919	1	PRTU - 17057	13/01/2026 07:06	14/01/2026 09:58	Meio ambiente - Descarga Atmosférica	1
19723118	1	FMA - 17055	13/01/2026 07:06	14/01/2026 13:59	Meio ambiente - Árvore ou Vegetação	44
19607733	1	SFIQ - 17065	13/01/2026 07:09	13/01/2026 16:30	Meio ambiente - Descarga Atmosférica	2
19606348	1	JTAD - 15295	13/01/2026 07:10	13/01/2026 10:00	Meio ambiente - Vento	23
19607403	1	ITDD - 16294	13/01/2026 07:11	13/01/2026 15:27	Meio ambiente - Árvore ou Vegetação	1
19606980	1	BHS - 17014	13/01/2026 07:13	13/01/2026 13:36	Meio ambiente - Vento	1
19606980	2	BHS - 17014	13/01/2026 07:13	13/01/2026 13:36	Meio ambiente - Vento	116
19606350	1	PRTU - 17057	13/01/2026 07:13	13/01/2026 10:12	Não classificada	5

19606184	1	PMSU - 17092	13/01/2026 07:13	13/01/2026 09:15	Meio ambiente - Vento	1
19607836	1	BHS - 17014	13/01/2026 06:30	13/01/2026 17:01	Meio ambiente - Vento	1
19606267	1	RES - 15222	13/01/2026 07:17	13/01/2026 09:41	Meio ambiente - Descarga Atmosférica	1
19749455	1	UNIT - 17083	13/01/2026 07:17	13/01/2026 11:24	Meio ambiente - Descarga Atmosférica	273
19606225	1	PSAU - 16323	13/01/2026 07:21	13/01/2026 09:29	Meio ambiente - Árvore ou Vegetação	105
19606226	1	ITDD - 16294	13/01/2026 07:22	13/01/2026 09:26	Meio ambiente - Vento	3
19738345	1	ULAD - 15181	13/01/2026 07:22	13/01/2026 17:21	Meio ambiente - Descarga Atmosférica	1
19606562	1	AETD - 17009	13/01/2026 07:22	13/01/2026 11:22	Não classificada	1
19606227	1	JFAD - 16300	13/01/2026 07:23	13/01/2026 09:33	Não classificada	19
19607404	1	AXAU - 17076	13/01/2026 07:24	13/01/2026 15:11	Meio ambiente - Vento	1
19656831	1	AXAU - 17076	13/01/2026 07:24	13/01/2026 17:44	Meio ambiente - Vento	7
19606461	1	JPIU - 15298	13/01/2026 08:05	13/01/2026 11:03	Meio ambiente - Descarga Atmosférica	32
19606462	1	JPIU - 15298	13/01/2026 08:05	13/01/2026 11:03	Meio ambiente - Descarga Atmosférica	114
19606857	1	BCV - 17013	13/01/2026 07:25	13/01/2026 12:50	Meio ambiente - Descarga Atmosférica	1
19606857	2	BCV - 17013	13/01/2026 07:25	13/01/2026 12:50	Meio ambiente - Descarga Atmosférica	10
19720098	1	TSPU - 15193	13/01/2026 07:26	13/01/2026 10:37	Meio ambiente - Vento	332
19606457	1	MCLQ - 17040	13/01/2026 07:27	13/01/2026 10:47	Meio ambiente - Árvore ou Vegetação	3
19606356	1	SDEU - 17085	13/01/2026 07:27	13/01/2026 09:57	Não classificada	1
19606456	1	JFAU - 17086	13/01/2026 07:26	13/01/2026 10:44	Não classificada	1
19606229	1	AXAU - 17076	13/01/2026 07:27	13/01/2026 09:35	Meio ambiente - Descarga Atmosférica	1
19606336	1	CPG - 17017	13/01/2026 06:48	13/01/2026 10:14	Meio ambiente - Descarga Atmosférica	129
19606357	1	CVED - 17064	13/01/2026 07:28	13/01/2026 10:00	Meio ambiente - Vento	1
19606743	1	CLUU - 17025	13/01/2026 07:28	13/01/2026 12:15	Meio ambiente - Vento	4
19606529	1	AFNU - 17015	13/01/2026 07:29	13/01/2026 11:05	Meio ambiente - Vento	6
19606010	1	UHPI - 17084	13/01/2026 07:37	13/01/2026 07:40	Não classificada	1
19606896	1	URAU - 17079	13/01/2026 07:32	13/01/2026 13:18	Não classificada	5
19606591	1	ADOD - 15095	13/01/2026 07:31	13/01/2026 11:35	Meio ambiente - Vento	1
19606271	1	MOO - 17039	13/01/2026 07:33	13/01/2026 09:44	Meio ambiente - Vento	1
19606359	1	LBD - 16305	13/01/2026 07:33	13/01/2026 09:52	Meio ambiente - Vento	1
19606230	1	ADOD - 15095	13/01/2026 07:33	13/01/2026 09:29	Meio ambiente - Vento	1
19606459	1	PSP - 15233	13/01/2026 07:33	13/01/2026 10:52	Meio ambiente - Vento	1
19755909	1	CSAU - 17020	13/01/2026 07:35	13/01/2026 09:52	Meio ambiente - Vento	6
19608619	1	SGTU - 17062	13/01/2026 07:34	13/01/2026 20:34	Meio ambiente - Vento	1
19606460	1	LAVD - 17034	13/01/2026 07:34	13/01/2026 10:34	Meio ambiente - Descarga Atmosférica	6
19607146	1	URAU - 17079	13/01/2026 07:36	13/01/2026 14:22	Não classificada	3
19606364	1	COJ - 15305	13/01/2026 07:37	13/01/2026 10:24	Meio ambiente - Descarga Atmosférica	1
19611450	1	PMSU - 17092	13/01/2026 07:36	13/01/2026 13:55	Meio ambiente - Descarga Atmosférica	1
19607267	1	MUZD - 17044	13/01/2026 07:38	13/01/2026 15:06	Meio ambiente - Vento	3
19606711	1	VZEU - 17091	13/01/2026 07:38	13/01/2026 12:03	Não classificada	3
19606592	1	CMID - 17019	13/01/2026 07:38	13/01/2026 11:35	Meio ambiente - Descarga Atmosférica	11
19606745	1	JNUQ - 17038	13/01/2026 07:42	13/01/2026 12:05	Meio ambiente - Árvore ou Vegetação	24
19607735	1	ARID - 15104	13/01/2026 07:41	13/01/2026 16:30	Meio ambiente - Vento	1
19606370	1	PRTD - 17074	13/01/2026 07:48	13/01/2026 10:02	Não classificada	1
19610609	1	BIIU - 17016	13/01/2026 07:41	13/01/2026 12:04	Meio ambiente - Descarga Atmosférica	1
19610609	2	BIIU - 17016	13/01/2026 07:41	13/01/2026 12:04	Meio ambiente - Descarga Atmosférica	44
19606185	1	UHPI - 17084	13/01/2026 07:45	13/01/2026 09:21	Meio ambiente - Descarga Atmosférica	2
19606532	1	SGS - 16331	13/01/2026 07:45	13/01/2026 11:07	Meio ambiente - Descarga Atmosférica	1
19610770	1	URAU - 17079	13/01/2026 07:45	14/01/2026 13:14	Meio ambiente - Descarga Atmosférica	1
19606463	1	GPED - 15335	13/01/2026 07:47	13/01/2026 10:32	Meio ambiente - Vento	58
19610060	1	SFIQ - 17065	13/01/2026 07:48	14/01/2026 10:40	Não classificada	28
19606945	1	CSAU - 17020	13/01/2026 06:54	13/01/2026 13:28	Meio ambiente - Árvore ou Vegetação	1
19606464	1	CSAU - 17020	13/01/2026 07:47	13/01/2026 10:53	Meio ambiente - Descarga Atmosférica	1
19609413	1	BHS - 17014	13/01/2026 07:49	14/01/2026 07:43	Meio ambiente - Vento	3
19736817	1	ANAD - 15101	13/01/2026 07:49	13/01/2026 11:03	Meio ambiente - Vento	2
19609146	1	FRUD - 17059	13/01/2026 08:55	13/01/2026 10:00	Meio ambiente - Vento	183

19606466	1	AFNU - 17015	13/01/2026 07:50	13/01/2026 10:40	Meio ambiente - Descarga Atmosférica	2
19606183	1	PTID - 17052	13/01/2026 06:53	13/01/2026 09:12	Não classificada	5
19607617	1	BHS - 17014	13/01/2026 07:52	13/01/2026 16:16	Meio ambiente - Vento	2
19607027	1	CVED - 17064	13/01/2026 07:52	13/01/2026 13:51	Meio ambiente - Vento	2
19606051	1	MUZD - 17044	13/01/2026 06:38	13/01/2026 08:24	Meio ambiente - Vento	62
19606859	1	JUAU - 17036	13/01/2026 07:54	13/01/2026 13:02	Meio ambiente - Árvore ou Vegetação	1
19606023	1	ADOD - 15095	13/01/2026 06:21	13/01/2026 08:12	Meio ambiente - Vento	35
19723630	2	ILIU - 16291	13/01/2026 07:56	13/01/2026 11:12	Meio ambiente - Descarga Atmosférica	110
19606774	1	BHS - 17014	13/01/2026 07:56	13/01/2026 12:20	Meio ambiente - Vento	13
19606774	2	BHS - 17014	13/01/2026 07:56	13/01/2026 12:20	Meio ambiente - Vento	10
19608176	1	PTC - 15235	13/01/2026 07:56	13/01/2026 18:26	Meio ambiente - Árvore ou Vegetação	6
19608176	2	CEL - 15147	13/01/2026 07:56	13/01/2026 18:26	Meio ambiente - Árvore ou Vegetação	1
19608176	2	PTC - 15235	13/01/2026 07:56	13/01/2026 18:26	Meio ambiente - Árvore ou Vegetação	10
19606947	1	IRO - 15312	13/01/2026 07:56	13/01/2026 13:24	Meio ambiente - Descarga Atmosférica	2
19607939	1	VZPU - 15169	13/01/2026 07:55	13/01/2026 17:17	Meio ambiente - Descarga Atmosférica	1
19606793	1	MUZD - 17044	13/01/2026 07:58	13/01/2026 12:31	Meio ambiente - Vento	27
19608463	1	CVED - 17064	13/01/2026 08:09	13/01/2026 15:51	Meio ambiente - Vento	5
19607618	1	BRDD - 17067	13/01/2026 07:59	13/01/2026 16:10	Meio ambiente - Descarga Atmosférica	1
19741580	1	PDS - 17051	13/01/2026 08:04	13/01/2026 11:50	Não classificada	2
19637954	1	VGAD - 17087	13/01/2026 05:37	13/01/2026 11:29	Não classificada	271
19637954	1	VGAD - 17087	13/01/2026 05:37	13/01/2026 11:29	Não classificada	36
19608675	1	PMSU - 17092	13/01/2026 08:00	13/01/2026 20:44	Não classificada	1
19609384	1	PRTU - 17057	13/01/2026 08:02	14/01/2026 07:15	Meio ambiente - Descarga Atmosférica	1
19607736	1	URAT - 17075	13/01/2026 08:04	13/01/2026 16:34	Meio ambiente - Descarga Atmosférica	1
19606377	1	DDI - 17027	13/01/2026 08:04	13/01/2026 09:59	Meio ambiente - Árvore ou Vegetação	1
19606675	1	MIB - 15274	13/01/2026 08:03	13/01/2026 11:48	Meio ambiente - Árvore ou Vegetação	11
19607891	1	JTAD - 15295	13/01/2026 08:05	13/01/2026 17:09	Meio ambiente - Vento	9
19606897	1	IGRU - 17030	13/01/2026 08:09	13/01/2026 13:09	Não classificada	7
19606677	1	UHPT - 15186	13/01/2026 08:08	13/01/2026 11:48	Meio ambiente - Vento	2
19606234	1	PTHD - 15234	13/01/2026 08:08	13/01/2026 09:33	Meio ambiente - Descarga Atmosférica	1
19612424	1	SQNU - 17078	13/01/2026 08:09	14/01/2026 18:46	Não classificada	1
19607620	1	PPUD - 15242	13/01/2026 08:09	13/01/2026 15:54	Meio ambiente - Descarga Atmosférica	1
19606378	1	PBD - 16324	13/01/2026 08:10	13/01/2026 10:18	Meio ambiente - Vento	1
19607621	1	IGRU - 17030	13/01/2026 08:10	13/01/2026 16:05	Meio ambiente - Árvore ou Vegetação	3
19606470	1	PIUD - 17054	13/01/2026 08:11	13/01/2026 10:36	Meio ambiente - Árvore ou Vegetação	5
19606567	1	PYN - 15228	13/01/2026 08:12	13/01/2026 11:14	Meio ambiente - Descarga Atmosférica	3
19607737	1	SQNU - 17078	13/01/2026 08:11	13/01/2026 16:22	Não classificada	1
19609051	1	SFIQ - 17065	13/01/2026 08:13	13/01/2026 22:23	Não classificada	3
19606382	1	AFNU - 17015	13/01/2026 08:14	13/01/2026 10:22	Meio ambiente - Árvore ou Vegetação	4
19607622	1	PSP - 15233	13/01/2026 08:13	13/01/2026 16:05	Não classificada	17
19607623	1	ANAD - 15101	13/01/2026 08:13	13/01/2026 16:19	Meio ambiente - Descarga Atmosférica	1
19607623	2	ANAD - 15101	13/01/2026 08:13	13/01/2026 16:19	Meio ambiente - Descarga Atmosférica	3
19607030	1	CSAU - 17020	13/01/2026 08:13	13/01/2026 13:59	Meio ambiente - Descarga Atmosférica	1
19606385	1	PIUD - 17054	13/01/2026 08:15	13/01/2026 10:20	Meio ambiente - Vento	28
19606387	1	IRO - 15312	13/01/2026 08:17	13/01/2026 10:00	Meio ambiente - Descarga Atmosférica	8
19606278	1	VCS - 17093	13/01/2026 08:19	13/01/2026 09:41	Meio ambiente - Árvore ou Vegetação	2
19607624	1	MSO - 15269	13/01/2026 08:20	13/01/2026 15:57	Meio ambiente - Descarga Atmosférica	1
19607079	1	PIUD - 17054	13/01/2026 08:19	13/01/2026 14:10	Meio ambiente - Árvore ou Vegetação	2
19606279	1	PRSU - 15239	13/01/2026 06:48	13/01/2026 10:14	Meio ambiente - Árvore ou Vegetação	81
19609294	1	LABU - 15292	13/01/2026 06:45	13/01/2026 11:37	Meio ambiente - Vento	1
19609295	1	LABU - 15292	13/01/2026 08:56	13/01/2026 11:37	Meio ambiente - Vento	16
19609295	2	LABU - 15292	13/01/2026 08:56	13/01/2026 11:37	Meio ambiente - Vento	10
19607080	1	TPCD - 17073	13/01/2026 08:21	13/01/2026 14:02	Meio ambiente - Descarga Atmosférica	2
19607080	2	TPCD - 17073	13/01/2026 08:21	13/01/2026 14:02	Meio ambiente - Descarga Atmosférica	1
19606680	1	OLV - 15255	13/01/2026 08:21	13/01/2026 11:48	Não classificada	10

19606390	1	TOE - 15195	13/01/2026 08:21	13/01/2026 10:15	Meio ambiente - Árvore ou Vegetação	1
19612757	1	SRT - 16329	13/01/2026 04:45	13/01/2026 12:25	Meio ambiente - Árvore ou Vegetação	1
19612757	2	SRT - 16329	13/01/2026 04:45	13/01/2026 12:25	Meio ambiente - Árvore ou Vegetação	7
19612757	3	SRT - 16329	13/01/2026 04:45	13/01/2026 12:47	Meio ambiente - Árvore ou Vegetação	22
19612757	4	SRT - 16329	13/01/2026 04:45	14/01/2026 16:40	Meio ambiente - Árvore ou Vegetação	15
19612758	1	SRT - 16329	14/01/2026 11:00	14/01/2026 15:10	Meio ambiente - Árvore ou Vegetação	1
19612758	2	SRT - 16329	14/01/2026 11:00	14/01/2026 15:10	Meio ambiente - Árvore ou Vegetação	29
19606681	1	VZEU - 17091	13/01/2026 08:24	13/01/2026 11:42	Meio ambiente - Descarga Atmosférica	3
19609857	1	UNIT - 17083	13/01/2026 08:26	14/01/2026 09:59	Meio ambiente - Vento	2
19607472	1	CVED - 17064	13/01/2026 08:27	13/01/2026 15:43	Meio ambiente - Descarga Atmosférica	1
19609148	1	AXAU - 17076	13/01/2026 08:28	13/01/2026 23:09	Meio ambiente - Vento	1
19607081	2	MCLD - 15278	13/01/2026 08:28	13/01/2026 14:07	Meio ambiente - Vento	3
19606865	1	SALU - 15217	13/01/2026 07:14	13/01/2026 13:16	Não classificada	62
19607473	1	JTAD - 15295	13/01/2026 08:30	13/01/2026 15:50	Meio ambiente - Vento	38
19606537	1	PMSU - 17092	13/01/2026 08:30	13/01/2026 11:00	Meio ambiente - Descarga Atmosférica	6
19606537	2	PMSU - 17092	13/01/2026 08:30	13/01/2026 11:00	Meio ambiente - Descarga Atmosférica	1
19606665	1	CPO - 17018	13/01/2026 06:31	13/01/2026 11:48	Meio ambiente - Vento	81
19606665	2	CPO - 17018	13/01/2026 06:31	13/01/2026 11:48	Meio ambiente - Vento	4
19606665	3	CPO - 17018	13/01/2026 06:31	13/01/2026 11:48	Meio ambiente - Vento	19
19606395	1	BIIU - 17016	13/01/2026 08:32	13/01/2026 09:59	Meio ambiente - Descarga Atmosférica	6
19606569	1	MOO - 17039	13/01/2026 08:31	13/01/2026 11:16	Meio ambiente - Vento	1
19606396	1	SFIQ - 17065	13/01/2026 08:32	13/01/2026 10:01	Meio ambiente - Descarga Atmosférica	1
19606714	1	OLV - 15255	13/01/2026 08:32	13/01/2026 11:51	Meio ambiente - Árvore ou Vegetação	4
19606399	1	PTUU - 15229	13/01/2026 08:33	13/01/2026 10:15	Meio ambiente - Descarga Atmosférica	1
19607625	1	BIIU - 17016	13/01/2026 08:33	13/01/2026 16:17	Meio ambiente - Descarga Atmosférica	1
19611073	1	SFIQ - 17065	13/01/2026 08:33	14/01/2026 13:32	Meio ambiente - Descarga Atmosférica	4
19606376	1	CPO - 17018	13/01/2026 08:02	13/01/2026 10:31	Meio ambiente - Árvore ou Vegetação	1
19606715	1	BCSQ - 17010	13/01/2026 08:36	13/01/2026 12:01	Meio ambiente - Árvore ou Vegetação	2
19606481	1	AETD - 17009	13/01/2026 08:38	13/01/2026 10:36	Não classificada	13
19606539	1	PMSD - 17049	13/01/2026 08:40	13/01/2026 10:58	Meio ambiente - Descarga Atmosférica	2
19607082	1	PTC - 15235	13/01/2026 08:39	13/01/2026 14:08	Meio ambiente - Vento	1
19606412	1	BCSU - 17011	13/01/2026 06:58	13/01/2026 09:57	Não classificada	399
19609335	1	STV - 17063	13/01/2026 07:10	13/01/2026 09:27	Meio ambiente - Árvore ou Vegetação	2
19609335	2	STV - 17063	13/01/2026 07:10	13/01/2026 12:44	Meio ambiente - Árvore ou Vegetação	1
19609335	3	STV - 17063	13/01/2026 07:10	13/01/2026 13:00	Meio ambiente - Árvore ou Vegetação	2
19609335	4	STV - 17063	13/01/2026 07:10	13/01/2026 13:17	Meio ambiente - Árvore ou Vegetação	1
19609336	1	PRTU - 17057	13/01/2026 14:03	14/01/2026 00:18	Meio ambiente - Árvore ou Vegetação	5
19609336	2	PRTU - 17057	13/01/2026 14:03	14/01/2026 00:18	Meio ambiente - Árvore ou Vegetação	166
19609336	3	PRTU - 17057	13/01/2026 14:03	14/01/2026 00:18	Meio ambiente - Árvore ou Vegetação	1
19609337	1	PRTU - 17057	13/01/2026 15:56	13/01/2026 23:38	Meio ambiente - Árvore ou Vegetação	5
19607409	1	SRT - 16329	13/01/2026 08:43	13/01/2026 15:25	Não classificada	7
19606241	1	TCSU - 15196	13/01/2026 08:42	13/01/2026 09:37	Não classificada	292
19606683	1	MOO - 17039	13/01/2026 08:42	13/01/2026 11:49	Meio ambiente - Árvore ou Vegetação	4
19606182	1	MUZD - 17044	13/01/2026 06:50	13/01/2026 09:17	Meio ambiente - Vento	26
19606182	2	MUZD - 17044	13/01/2026 06:50	13/01/2026 09:17	Meio ambiente - Vento	86
19606485	1	NVSU - 17053	13/01/2026 09:20	13/01/2026 11:13	Meio ambiente - Árvore ou Vegetação	96
19606867	1	SRS - 17060	13/01/2026 08:45	13/01/2026 13:02	Meio ambiente - Vento	24
19607083	1	JTAD - 15295	13/01/2026 08:45	13/01/2026 14:04	Meio ambiente - Vento	6
19606483	1	CMID - 17019	13/01/2026 08:48	13/01/2026 10:47	Meio ambiente - Descarga Atmosférica	1
19606411	1	ILIU - 16291	13/01/2026 08:47	13/01/2026 09:52	Meio ambiente - Vento	1
19607271	1	CLUU - 17025	13/01/2026 08:48	13/01/2026 14:58	Não classificada	1
19607151	1	MCLQ - 17040	13/01/2026 09:30	13/01/2026 14:00	Meio ambiente - Árvore ou Vegetação	3
19606898	1	SND - 15203	13/01/2026 08:49	13/01/2026 13:19	Meio ambiente - Árvore ou Vegetação	26
19606898	2	SND - 15203	13/01/2026 08:49	13/01/2026 13:19	Meio ambiente - Árvore ou Vegetação	1
19607268	1	ELMU - 17088	13/01/2026 08:08	13/01/2026 14:55	Meio ambiente - Descarga Atmosférica	1

19606228	1	IRO - 15312	13/01/2026 07:25	13/01/2026 09:37	Meio ambiente - Descarga Atmosférica	64
19616210	1	BHS - 17014	13/01/2026 09:04	13/01/2026 09:25	Meio ambiente - Descarga Atmosférica	2387
19616210	2	BHS - 17014	13/01/2026 09:04	13/01/2026 14:35	Meio ambiente - Descarga Atmosférica	4
19606380	1	SFIQ - 17065	13/01/2026 08:12	13/01/2026 09:54	Meio ambiente - Descarga Atmosférica	1
19606487	1	AFNU - 17015	13/01/2026 08:57	13/01/2026 10:54	Meio ambiente - Vento	1
19607274	1	AFNU - 17015	13/01/2026 09:01	13/01/2026 14:44	Meio ambiente - Vento	6
19607627	1	SRT - 16329	13/01/2026 09:02	13/01/2026 16:20	Meio ambiente - Descarga Atmosférica	1
19607628	1	SLN - 15206	13/01/2026 09:02	13/01/2026 16:03	Meio ambiente - Descarga Atmosférica	1
19606606	1	MAGT - 17037	13/01/2026 09:10	13/01/2026 11:16	Meio ambiente - Árvore ou Vegetação	1
19606418	1	PMSU - 17092	13/01/2026 09:03	13/01/2026 09:59	Meio ambiente - Descarga Atmosférica	1
19606608	1	BBI - 17033	13/01/2026 09:15	13/01/2026 11:21	Meio ambiente - Vento	52
19611857	1	BHS - 17014	13/01/2026 09:05	14/01/2026 16:22	Meio ambiente - Vento	1
19606541	1	ILIU - 16291	13/01/2026 09:05	13/01/2026 11:01	Meio ambiente - Descarga Atmosférica	1
19607742	1	MFED - 15276	13/01/2026 09:07	13/01/2026 16:44	Meio ambiente - Vento	6
19606542	1	PTC - 15235	13/01/2026 09:08	13/01/2026 10:57	Meio ambiente - Vento	1
19629019	1	CRM - 17026	13/01/2026 09:09	13/01/2026 10:46	Meio ambiente - Vento	6
19607275	1	SQNU - 17078	13/01/2026 09:08	13/01/2026 14:44	Não classificada	1
19606602	1	NERU - 17041	13/01/2026 09:09	13/01/2026 10:59	Não classificada	1
19606602	2	NERU - 17041	13/01/2026 09:09	13/01/2026 10:59	Não classificada	1
19606603	1	PRRU - 15241	13/01/2026 09:10	13/01/2026 11:28	Meio ambiente - Árvore ou Vegetação	5
19749107	1	FMA - 17055	13/01/2026 07:01	13/01/2026 10:19	Meio ambiente - Descarga Atmosférica	59
19606607	1	TSPU - 15193	13/01/2026 09:11	13/01/2026 11:16	Meio ambiente - Vento	1
19607474	1	MFED - 15276	13/01/2026 09:11	13/01/2026 15:45	Meio ambiente - Vento	2
19606987	1	DVLU - 17024	13/01/2026 09:13	13/01/2026 13:34	Não classificada	9
19752860	1	CPG - 17017	13/01/2026 07:47	13/01/2026 09:11	Meio ambiente - Vento	5
19752860	2	CPG - 17017	13/01/2026 07:47	13/01/2026 09:11	Meio ambiente - Vento	257
19752861	1	CPG - 17017	13/01/2026 09:54	13/01/2026 10:17	Meio ambiente - Vento	5
19752861	2	CPG - 17017	13/01/2026 09:54	13/01/2026 10:17	Meio ambiente - Vento	257
19607411	1	PRTU - 17057	13/01/2026 09:14	13/01/2026 15:13	Meio ambiente - Descarga Atmosférica	1
19607078	1	SFIQ - 17065	13/01/2026 05:59	13/01/2026 14:09	Meio ambiente - Descarga Atmosférica	18
19607085	1	PSOU - 15231	13/01/2026 09:16	13/01/2026 14:10	Meio ambiente - Árvore ou Vegetação	1
19606988	1	PMSD - 17049	13/01/2026 09:17	13/01/2026 13:36	Meio ambiente - Descarga Atmosférica	1
19611150	1	PMSU - 17092	14/01/2026 09:08	14/01/2026 12:15	Meio ambiente - Vento	155
19606609	1	MRND - 15270	13/01/2026 09:18	13/01/2026 11:33	Meio ambiente - Descarga Atmosférica	1
19606610	1	FCS - 15340	13/01/2026 09:20	13/01/2026 11:30	Não classificada	1
19607476	1	BHS - 17014	13/01/2026 09:32	13/01/2026 15:40	Meio ambiente - Vento	11
19607276	1	SFIQ - 17065	13/01/2026 09:25	13/01/2026 15:01	Meio ambiente - Descarga Atmosférica	1
19607746	1	MCLQ - 17040	13/01/2026 09:26	13/01/2026 16:40	Meio ambiente - Descarga Atmosférica	3
19607747	1	BHS - 17014	13/01/2026 09:27	13/01/2026 16:25	Meio ambiente - Vento	1
19607838	1	SFIQ - 17065	13/01/2026 09:27	13/01/2026 16:59	Meio ambiente - Descarga Atmosférica	1
19606388	1	PSAD - 15237	13/01/2026 08:17	13/01/2026 10:07	Não classificada	314
19606496	1	SSP - 15199	13/01/2026 09:29	13/01/2026 10:56	Não classificada	1
19606618	1	ILIU - 16291	13/01/2026 09:30	13/01/2026 11:38	Não classificada	1
19608814	1	TSPU - 15193	13/01/2026 09:43	13/01/2026 11:07	Meio ambiente - Árvore ou Vegetação	2
19606990	1	ADOD - 15095	13/01/2026 07:16	13/01/2026 10:17	Meio ambiente - Vento	25
19606991	1	ADOD - 15095	13/01/2026 07:16	13/01/2026 10:17	Meio ambiente - Vento	97
19606501	1	UHJS - 17080	13/01/2026 09:32	13/01/2026 10:55	Meio ambiente - Árvore ou Vegetação	3
19606872	1	VZEU - 17091	13/01/2026 09:34	13/01/2026 12:54	Não classificada	44
19606622	1	TOE - 15195	13/01/2026 09:34	13/01/2026 11:32	Meio ambiente - Descarga Atmosférica	2
19606623	1	PSAD - 15237	13/01/2026 09:36	13/01/2026 11:18	Não classificada	55
19607839	1	VZEU - 17091	13/01/2026 09:36	13/01/2026 16:51	Meio ambiente - Árvore ou Vegetação	1
19608007	1	AFNU - 17015	13/01/2026 09:35	13/01/2026 17:48	Meio ambiente - Vento	10
19607631	1	FMA - 17055	13/01/2026 09:36	13/01/2026 16:18	Meio ambiente - Descarga Atmosférica	1
19606505	1	IBYD - 15327	13/01/2026 09:38	13/01/2026 10:38	Não classificada	355
19606722	1	MCLQ - 17040	13/01/2026 09:39	13/01/2026 11:52	Meio ambiente - Descarga Atmosférica	3

19607412	1	AFNU - 17015	13/01/2026 09:41	13/01/2026 15:31	Meio ambiente - Vento	3
19609730	1	BHS - 17014	13/01/2026 09:40	14/01/2026 09:25	Meio ambiente - Vento	22
19606625	1	OUF - 15253	13/01/2026 09:41	13/01/2026 11:37	Meio ambiente - Descarga Atmosférica	14
19607749	1	PRTU - 17057	13/01/2026 09:42	13/01/2026 16:27	Meio ambiente - Árvore ou Vegetação	18
19610283	1	AXAU - 17076	13/01/2026 09:53	13/01/2026 10:52	Meio ambiente - Vento	1
19610283	2	AXAU - 17076	13/01/2026 09:53	13/01/2026 10:52	Meio ambiente - Vento	53
19610283	3	AXAU - 17076	13/01/2026 09:53	13/01/2026 11:59	Meio ambiente - Vento	1
19610283	4	AXAU - 17076	13/01/2026 09:53	13/01/2026 11:59	Meio ambiente - Vento	1
19610283	5	AXAU - 17076	13/01/2026 09:53	13/01/2026 11:59	Meio ambiente - Vento	52
19610283	6	AXAU - 17076	13/01/2026 09:53	14/01/2026 11:04	Meio ambiente - Vento	1
19610283	7	AXAU - 17076	13/01/2026 09:53	14/01/2026 11:04	Meio ambiente - Vento	15
19610283	8	AXAU - 17076	13/01/2026 09:53	14/01/2026 11:32	Meio ambiente - Vento	1
19610283	9	AXAU - 17076	13/01/2026 09:53	14/01/2026 11:32	Meio ambiente - Vento	28
19610284	1	AXAU - 17076	13/01/2026 16:39	13/01/2026 17:32	Meio ambiente - Vento	16
19607087	1	SLN - 15206	13/01/2026 09:45	13/01/2026 14:01	Meio ambiente - Árvore ou Vegetação	1
19607279	1	FMA - 17055	13/01/2026 09:45	13/01/2026 15:01	Meio ambiente - Árvore ou Vegetação	1
19612105	1	ELMU - 17088	13/01/2026 07:24	13/01/2026 12:28	Não classificada	9
19612105	2	ELMU - 17088	13/01/2026 07:24	14/01/2026 16:25	Não classificada	1
19612106	1	ELMU - 17088	14/01/2026 10:26	14/01/2026 16:25	Não classificada	9
19607157	1	FRUU - 17058	13/01/2026 09:46	13/01/2026 14:14	Não classificada	1
19606358	1	AFNU - 17015	13/01/2026 07:29	13/01/2026 10:05	Meio ambiente - Descarga Atmosférica	8
19606631	1	DDI - 17027	13/01/2026 09:48	13/01/2026 11:15	Meio ambiente - Árvore ou Vegetação	1
19607415	1	JNUT - 17066	13/01/2026 09:47	13/01/2026 15:22	Meio ambiente - Árvore ou Vegetação	1
19607035	1	AFNU - 17015	13/01/2026 09:50	13/01/2026 13:52	Meio ambiente - Descarga Atmosférica	2
19606726	1	LPTU - 17032	13/01/2026 09:51	13/01/2026 12:01	Não classificada	2
19607416	1	TOE - 15195	13/01/2026 09:51	13/01/2026 15:17	Meio ambiente - Descarga Atmosférica	2
19606634	1	PSAD - 15237	13/01/2026 09:53	13/01/2026 11:01	Não classificada	1
19606509	1	PSAU - 16323	13/01/2026 09:57	13/01/2026 10:40	Meio ambiente - Árvore ou Vegetação	41
19608390	1	URAS - 16338	13/01/2026 10:00	13/01/2026 13:30	Meio ambiente - Árvore ou Vegetação	6
19608390	1	URAT - 17075	13/01/2026 10:00	13/01/2026 13:30	Meio ambiente - Árvore ou Vegetação	9
19607419	1	PSAU - 16323	13/01/2026 09:56	13/01/2026 15:32	Não classificada	72
19606874	1	PRTD - 17074	13/01/2026 09:56	13/01/2026 12:47	Meio ambiente - Árvore ou Vegetação	1
19608012	1	CSAU - 17020	13/01/2026 09:56	13/01/2026 17:38	Não classificada	7
19606875	1	DDI - 17027	13/01/2026 10:06	13/01/2026 12:42	Meio ambiente - Descarga Atmosférica	1
19607089	1	BHS - 17014	13/01/2026 10:00	13/01/2026 14:08	Meio ambiente - Vento	2
19607281	1	AFNU - 17015	13/01/2026 10:00	13/01/2026 14:41	Meio ambiente - Vento	1
19607421	1	SDEU - 17085	13/01/2026 10:00	13/01/2026 15:20	Meio ambiente - Descarga Atmosférica	1
19752451	1	SLAT - 15208	13/01/2026 10:12	14/01/2026 23:47	Meio ambiente - Vento	1
19752451	2	SLAT - 15208	13/01/2026 10:12	15/01/2026 10:39	Meio ambiente - Vento	1
19607424	1	ULAE - 15180	13/01/2026 10:04	13/01/2026 15:34	Meio ambiente - Descarga Atmosférica	1
19609981	1	MOO - 17039	13/01/2026 10:06	14/01/2026 10:20	Não classificada	1
19606693	1	IRO - 15312	13/01/2026 10:06	13/01/2026 11:47	Meio ambiente - Descarga Atmosférica	1
19606425	1	ANAD - 15101	13/01/2026 09:15	13/01/2026 10:27	Não classificada	212
19606694	1	UNIT - 17083	13/01/2026 10:10	13/01/2026 11:49	Meio ambiente - Descarga Atmosférica	1
19610286	1	PRTU - 17057	13/01/2026 10:13	14/01/2026 11:26	Meio ambiente - Descarga Atmosférica	1
19606640	1	PMSU - 17092	13/01/2026 10:13	13/01/2026 12:05	Meio ambiente - Descarga Atmosférica	1
19607842	1	PTHD - 15234	13/01/2026 10:16	13/01/2026 16:52	Meio ambiente - Árvore ou Vegetação	1
19606992	1	PPS - 16315	13/01/2026 10:20	13/01/2026 13:45	Meio ambiente - Vento	1
19606752	1	SFIQ - 17065	13/01/2026 10:20	13/01/2026 12:10	Meio ambiente - Descarga Atmosférica	5
19608014	1	UHTM - 15182	13/01/2026 10:21	13/01/2026 17:45	Meio ambiente - Vento	1
19606559	1	MUZD - 17044	13/01/2026 05:26	13/01/2026 11:15	Meio ambiente - Vento	43
19606474	1	MUZD - 17044	13/01/2026 08:21	13/01/2026 10:56	Meio ambiente - Vento	1
19606732	1	SLUU - 16326	13/01/2026 10:23	13/01/2026 11:52	Meio ambiente - Árvore ou Vegetação	1
19660251	1	SDEU - 17085	13/01/2026 11:30	13/01/2026 12:22	Meio ambiente - Vento	1
19660251	3	SDEU - 17085	13/01/2026 11:30	13/01/2026 12:22	Meio ambiente - Vento	235

19660252	1	SDEU - 17085	13/01/2026 17:15	13/01/2026 20:57	Meio ambiente - Vento	10
19660252	2	SDEU - 17085	13/01/2026 17:15	13/01/2026 20:57	Meio ambiente - Vento	5
19660252	3	SDEU - 17085	13/01/2026 17:15	13/01/2026 20:57	Meio ambiente - Vento	386
19607892	1	BIIU - 17016	13/01/2026 10:26	13/01/2026 17:13	Meio ambiente - Descarga Atmosférica	1
19606753	1	PMSU - 17092	13/01/2026 10:26	13/01/2026 12:12	Meio ambiente - Descarga Atmosférica	1
19606645	1	PYN - 15228	13/01/2026 10:29	13/01/2026 11:27	Não classificada	1
19606993	1	CRDT - 15356	13/01/2026 09:17	13/01/2026 14:06	Meio ambiente - Árvore ou Vegetação	31
19607168	1	CMH - 17021	13/01/2026 10:31	13/01/2026 14:25	Meio ambiente - Descarga Atmosférica	1
19606754	1	SND - 15203	13/01/2026 10:33	13/01/2026 12:06	Meio ambiente - Descarga Atmosférica	6
19606734	1	LBD - 16305	13/01/2026 10:33	13/01/2026 11:53	Não classificada	1
19606647	1	LGT - 16304	13/01/2026 10:34	13/01/2026 11:22	Meio ambiente - Vento	1
19606909	1	SALU - 15217	13/01/2026 11:03	13/01/2026 13:00	Não classificada	58
19606649	1	CINC - 16281	13/01/2026 10:37	13/01/2026 11:32	Meio ambiente - Vento	69
19607428	1	MOO - 17039	13/01/2026 10:38	13/01/2026 15:23	Não classificada	2
19608391	1	BDM - 15113	13/01/2026 10:39	13/01/2026 19:30	Meio ambiente - Vento	1
19610364	1	SFIQ - 17065	13/01/2026 10:51	14/01/2026 12:00	Meio ambiente - Árvore ou Vegetação	1
19607040	1	ALSD - 17090	13/01/2026 10:41	13/01/2026 13:47	Não classificada	9
19607170	1	JPIU - 15298	13/01/2026 10:40	13/01/2026 14:16	Meio ambiente - Descarga Atmosférica	1
19607172	1	LPTU - 17032	13/01/2026 10:42	13/01/2026 14:36	Não classificada	3
19606910	1	UNIT - 17083	13/01/2026 08:34	13/01/2026 12:04	Meio ambiente - Árvore ou Vegetação	7
19606952	1	BHS - 17014	13/01/2026 10:44	13/01/2026 13:27	Meio ambiente - Vento	2
19607041	1	PSAU - 16323	13/01/2026 10:44	13/01/2026 13:48	Meio ambiente - Árvore ou Vegetação	10
19608018	1	JFAU - 17086	13/01/2026 10:46	13/01/2026 17:38	Meio ambiente - Descarga Atmosférica	3
19607173	1	JNUT - 17066	13/01/2026 10:46	13/01/2026 14:31	Não classificada	4
19607291	1	IUAU - 17031	13/01/2026 11:15	13/01/2026 12:43	Meio ambiente - Vento	6
19719873	1	NVSU - 17053	13/01/2026 10:48	13/01/2026 11:13	Não classificada	82
19612880	1	ELMU - 17088	13/01/2026 07:25	14/01/2026 21:09	Não classificada	31
19607042	1	PTUU - 15229	13/01/2026 10:53	13/01/2026 13:50	Meio ambiente - Descarga Atmosférica	1
19607488	1	ADOD - 15095	13/01/2026 10:55	13/01/2026 15:52	Meio ambiente - Vento	49
19607432	1	AFNU - 17015	13/01/2026 10:54	13/01/2026 15:11	Meio ambiente - Vento	1
19612281	1	IBYD - 15327	13/01/2026 02:12	13/01/2026 12:38	Não classificada	21
19612281	2	IBYD - 15327	13/01/2026 02:12	14/01/2026 18:18	Não classificada	11
19612282	1	IBYD - 15327	14/01/2026 16:17	14/01/2026 18:18	Não classificada	21
19607642	1	PIUD - 17054	13/01/2026 10:56	13/01/2026 16:03	Meio ambiente - Descarga Atmosférica	1
19608021	1	IBYD - 15327	13/01/2026 10:57	13/01/2026 18:02	Meio ambiente - Descarga Atmosférica	1
19607843	1	SDEU - 17085	13/01/2026 10:56	13/01/2026 16:56	Meio ambiente - Descarga Atmosférica	1
19623768	2	RBST - 15225	13/01/2026 10:59	13/01/2026 12:40	Meio ambiente - Vento	9
19623768	2	RBSU - 16312	13/01/2026 10:59	13/01/2026 12:40	Meio ambiente - Vento	1974
19623768	3	RBSU - 16312	13/01/2026 10:59	13/01/2026 13:17	Meio ambiente - Vento	231
19623768	4	RBSU - 16312	13/01/2026 10:59	13/01/2026 15:43	Meio ambiente - Vento	132
19607756	1	MCDD - 15280	13/01/2026 11:00	13/01/2026 16:32	Meio ambiente - Vento	1
19606783	1	IANU - 15651	13/01/2026 11:01	13/01/2026 12:22	Não classificada	1
19606995	1	MOO - 17039	13/01/2026 11:03	13/01/2026 13:34	Meio ambiente - Descarga Atmosférica	1
19606917	1	NLAQ - 17046	13/01/2026 11:14	13/01/2026 13:30	Meio ambiente - Vento	3
19607179	1	MSO - 15269	13/01/2026 11:04	13/01/2026 14:25	Meio ambiente - Descarga Atmosférica	2
19749807	1	ADOD - 15095	13/01/2026 11:07	13/01/2026 14:29	Meio ambiente - Descarga Atmosférica	108
19608752	1	CSAU - 17020	13/01/2026 11:07	13/01/2026 21:19	Não classificada	2
19608752	2	CSAU - 17020	13/01/2026 11:07	13/01/2026 21:19	Não classificada	1
19608815	1	BDM - 15113	13/01/2026 06:52	13/01/2026 13:59	Meio ambiente - Vento	9
19608815	2	BDM - 15113	13/01/2026 06:52	13/01/2026 19:18	Meio ambiente - Vento	32
19608816	1	BDM - 15113	13/01/2026 17:27	13/01/2026 19:18	Meio ambiente - Vento	9
19606913	1	SBAU - 15216	13/01/2026 11:13	13/01/2026 12:48	Meio ambiente - Descarga Atmosférica	11
19607162	1	ANAD - 15101	13/01/2026 10:04	13/01/2026 14:36	Meio ambiente - Descarga Atmosférica	3
19623402	1	LNT - 17035	13/01/2026 11:20	13/01/2026 13:37	Meio ambiente - Vento	106
19623402	2	LNT - 17035	13/01/2026 11:20	13/01/2026 13:37	Meio ambiente - Vento	37

19623402	3	LNT - 17035	13/01/2026 11:20	13/01/2026 13:39	Meio ambiente - Vento	338
19623402	4	LNT - 17035	13/01/2026 11:20	13/01/2026 13:39	Meio ambiente - Vento	237
19623403	1	LNT - 17035	13/01/2026 13:37	13/01/2026 14:39	Meio ambiente - Vento	46
19623403	2	LNT - 17035	13/01/2026 13:37	13/01/2026 14:39	Meio ambiente - Vento	1
19623403	3	LNT - 17035	13/01/2026 13:37	13/01/2026 15:07	Meio ambiente - Vento	60
19623403	4	LNT - 17035	13/01/2026 13:37	13/01/2026 15:07	Meio ambiente - Vento	36
19623404	1	LNT - 17035	13/01/2026 14:39	13/01/2026 16:08	Meio ambiente - Vento	46
19623404	3	LNT - 17035	13/01/2026 14:39	14/01/2026 17:26	Meio ambiente - Vento	1
19606997	1	EPS - 15341	13/01/2026 11:22	13/01/2026 13:38	Meio ambiente - Descarga Atmosférica	59
19606996	1	CMID - 17019	13/01/2026 11:19	13/01/2026 13:34	Não classificada	1
19607844	1	ESR - 16287	13/01/2026 11:20	13/01/2026 17:00	Meio ambiente - Árvore ou Vegetação	154
19606921	1	NERU - 17041	13/01/2026 11:22	13/01/2026 12:44	Meio ambiente - Vento	8
19607092	1	IRO - 15312	13/01/2026 11:21	13/01/2026 14:10	Meio ambiente - Descarga Atmosférica	1
19607757	1	UHST - 16261	13/01/2026 11:22	13/01/2026 16:39	Não classificada	1
19608676	1	LAVD - 17034	13/01/2026 11:55	13/01/2026 15:39	Meio ambiente - Descarga Atmosférica	38
19608676	2	LAVD - 17034	13/01/2026 11:55	13/01/2026 15:39	Meio ambiente - Descarga Atmosférica	36
19611074	1	CMID - 17019	13/01/2026 11:25	14/01/2026 14:17	Meio ambiente - Descarga Atmosférica	1
19639579	1	MDI - 16307	13/01/2026 08:00	13/01/2026 14:40	Meio ambiente - Vento	6
19639579	2	MDI - 16307	13/01/2026 08:00	13/01/2026 14:40	Meio ambiente - Vento	1
19639579	3	MDI - 16307	13/01/2026 08:00	13/01/2026 14:54	Meio ambiente - Vento	22
19639579	4	MDI - 16307	13/01/2026 08:00	13/01/2026 14:54	Meio ambiente - Vento	6
19639579	5	MDI - 16307	13/01/2026 08:00	13/01/2026 18:30	Meio ambiente - Vento	3
19639579	6	MDI - 16307	13/01/2026 08:00	13/01/2026 23:58	Meio ambiente - Vento	1
19639579	7	MDI - 16307	13/01/2026 08:00	14/01/2026 00:51	Meio ambiente - Vento	8
19639579	8	MDI - 16307	13/01/2026 08:00	14/01/2026 00:51	Meio ambiente - Vento	10
19639579	9	MDI - 16307	13/01/2026 08:00	14/01/2026 00:51	Meio ambiente - Vento	103
19639580	1	MDI - 16307	14/01/2026 01:51	14/01/2026 02:20	Meio ambiente - Vento	6
19639580	2	MDI - 16307	14/01/2026 01:51	14/01/2026 02:20	Meio ambiente - Vento	1
19607490	1	CAX - 15143	13/01/2026 10:12	13/01/2026 16:05	Não classificada	15
19606999	1	BHS - 17014	13/01/2026 03:38	13/01/2026 13:12	Meio ambiente - Vento	64
19606999	2	BHS - 17014	13/01/2026 03:38	13/01/2026 13:12	Meio ambiente - Vento	142
19606999	3	BHS - 17014	13/01/2026 03:38	13/01/2026 13:12	Meio ambiente - Vento	2
19606999	4	BHS - 17014	13/01/2026 03:38	13/01/2026 13:12	Meio ambiente - Vento	85
19607000	1	BHS - 17014	13/01/2026 12:02	13/01/2026 13:12	Meio ambiente - Vento	186
19607643	1	PIUD - 17054	13/01/2026 11:27	13/01/2026 16:09	Não classificada	1
19606998	1	CEMT - 16283	13/01/2026 11:26	13/01/2026 13:38	Não classificada	31
19606723	1	CEL - 15147	13/01/2026 09:42	13/01/2026 12:03	Meio ambiente - Árvore ou Vegetação	1
19608024	1	NERU - 17041	13/01/2026 11:28	13/01/2026 18:13	Não classificada	4
19612837	1	ITDD - 16294	13/01/2026 06:36	14/01/2026 15:50	Meio ambiente - Árvore ou Vegetação	3
19612838	1	ITDD - 16294	13/01/2026 15:29	13/01/2026 18:00	Meio ambiente - Árvore ou Vegetação	10
19612839	1	ITDD - 16294	14/01/2026 13:30	14/01/2026 15:50	Meio ambiente - Árvore ou Vegetação	10
19677999	1	MUT - 15266	13/01/2026 11:39	13/01/2026 11:50	Meio ambiente - Vento	11
19677999	1	ORPU - 17045	13/01/2026 11:39	13/01/2026 11:50	Meio ambiente - Vento	1676
19677999	2	ORPU - 17045	13/01/2026 11:39	13/01/2026 11:50	Meio ambiente - Vento	5
19677999	4	ORPU - 17045	13/01/2026 11:39	13/01/2026 13:42	Meio ambiente - Vento	909
19677999	5	ORPU - 17045	13/01/2026 11:39	13/01/2026 14:39	Meio ambiente - Vento	111
19677999	6	ORPU - 17045	13/01/2026 11:39	13/01/2026 15:31	Meio ambiente - Vento	417
19677999	7	ORPU - 17045	13/01/2026 11:39	13/01/2026 16:23	Meio ambiente - Vento	1
19677999	8	ORPU - 17045	13/01/2026 11:39	13/01/2026 18:19	Meio ambiente - Vento	2
19677999	9	ORPU - 17045	13/01/2026 11:39	13/01/2026 18:27	Meio ambiente - Vento	5
19678000	1	ORPU - 17045	13/01/2026 16:18	13/01/2026 16:41	Meio ambiente - Vento	1437
19678001	1	ORPU - 17045	14/01/2026 09:54	14/01/2026 17:35	Meio ambiente - Vento	2
19678002	1	ORPU - 17045	14/01/2026 09:54	15/01/2026 07:35	Meio ambiente - Vento	5
19607047	1	AETD - 17009	13/01/2026 11:32	13/01/2026 13:47	Meio ambiente - Árvore ou Vegetação	2
19608297	1	SFIQ - 17065	13/01/2026 11:34	13/01/2026 19:10	Meio ambiente - Descarga Atmosférica	1

19609052	1	ULAD - 15181	13/01/2026 11:36	13/01/2026 20:40	Meio ambiente - Descarga Atmosférica	1
19610947	1	URAS - 16338	13/01/2026 11:36	14/01/2026 13:52	Meio ambiente - Vento	1
19607944	1	MUT - 15266	13/01/2026 11:38	13/01/2026 17:21	Meio ambiente - Árvore ou Vegetação	1
19611451	1	LUZU - 15284	13/01/2026 07:20	13/01/2026 17:17	Meio ambiente - Árvore ou Vegetação	25
19611451	2	LUZU - 15284	13/01/2026 07:20	13/01/2026 19:40	Meio ambiente - Árvore ou Vegetação	7
19611451	3	LUZU - 15284	13/01/2026 07:20	13/01/2026 19:40	Meio ambiente - Árvore ou Vegetação	3
19611451	4	LUZU - 15284	13/01/2026 07:20	14/01/2026 14:20	Meio ambiente - Árvore ou Vegetação	7
19607048	1	FRUU - 17058	13/01/2026 11:40	13/01/2026 13:55	Não classificada	1
19612283	1	FCS - 15340	13/01/2026 08:56	13/01/2026 12:31	Meio ambiente - Árvore ou Vegetação	21
19612284	1	FCS - 15340	13/01/2026 08:56	14/01/2026 01:30	Meio ambiente - Árvore ou Vegetação	2
19612285	1	FCS - 15340	13/01/2026 08:56	14/01/2026 01:30	Meio ambiente - Árvore ou Vegetação	6
19612285	2	FCS - 15340	13/01/2026 08:56	14/01/2026 17:00	Meio ambiente - Árvore ou Vegetação	3
19607001	1	CNLU - 15164	13/01/2026 11:42	13/01/2026 13:36	Meio ambiente - Árvore ou Vegetação	3
19610948	1	CPG - 17017	13/01/2026 07:21	14/01/2026 13:00	Meio ambiente - Vento	19
19610949	1	CPG - 17017	13/01/2026 14:33	13/01/2026 20:43	Meio ambiente - Vento	1
19610949	2	CPG - 17017	13/01/2026 14:33	13/01/2026 20:43	Meio ambiente - Vento	71
19610950	1	CPG - 17017	13/01/2026 15:31	14/01/2026 11:17	Meio ambiente - Vento	12
19607448	1	SFIQ - 17065	13/01/2026 11:50	13/01/2026 15:11	Não classificada	3
19629782	1	ANAD - 15101	13/01/2026 11:50	13/01/2026 17:46	Meio ambiente - Descarga Atmosférica	1
19607493	1	MUZD - 17044	13/01/2026 11:52	13/01/2026 15:46	Meio ambiente - Vento	6
19606965	1	PTC - 15235	13/01/2026 12:00	13/01/2026 12:27	Não classificada	1
19606965	2	PTC - 15235	13/01/2026 12:00	13/01/2026 12:27	Não classificada	494
19606965	3	PTC - 15235	13/01/2026 12:00	13/01/2026 12:27	Não classificada	243
19606965	4	PTC - 15235	13/01/2026 12:00	13/01/2026 12:29	Não classificada	15
19606965	5	PTC - 15235	13/01/2026 12:00	13/01/2026 13:41	Não classificada	6
19606929	1	STV - 17063	13/01/2026 11:53	13/01/2026 13:15	Meio ambiente - Descarga Atmosférica	59
19607494	1	PMSU - 17092	13/01/2026 11:54	13/01/2026 15:35	Não classificada	18
19612108	1	SGTU - 17062	13/01/2026 11:54	14/01/2026 17:29	Meio ambiente - Descarga Atmosférica	1
19660295	1	JFAD - 16300	13/01/2026 12:00	13/01/2026 14:10	Meio ambiente - Árvore ou Vegetação	1
19607005	1	PMSU - 17092	13/01/2026 10:42	13/01/2026 12:05	Não classificada	1
19607006	1	PMSU - 17092	13/01/2026 10:42	13/01/2026 12:05	Não classificada	1
19607006	2	PMSU - 17092	13/01/2026 10:42	13/01/2026 13:59	Não classificada	7
19664139	1	LGT - 16304	13/01/2026 12:03	13/01/2026 13:29	Meio ambiente - Vento	729
19664139	2	LGT - 16304	13/01/2026 12:03	13/01/2026 13:29	Meio ambiente - Vento	1709
19664140	1	LGT - 16304	13/01/2026 13:48	13/01/2026 15:22	Meio ambiente - Vento	1689
19664140	2	LGT - 16304	13/01/2026 13:48	13/01/2026 16:17	Meio ambiente - Vento	7
19664140	3	LGT - 16304	13/01/2026 13:48	13/01/2026 16:41	Meio ambiente - Vento	273
19664140	4	LGT - 16304	13/01/2026 13:48	13/01/2026 16:41	Meio ambiente - Vento	4
19664140	5	LGT - 16304	13/01/2026 13:48	13/01/2026 17:11	Meio ambiente - Vento	3
19664140	6	LGT - 16304	13/01/2026 13:48	13/01/2026 17:11	Meio ambiente - Vento	9
19664140	7	LGT - 16304	13/01/2026 13:48	14/01/2026 17:04	Meio ambiente - Vento	453
19664141	1	LGT - 16304	13/01/2026 20:16	13/01/2026 20:36	Meio ambiente - Vento	3
19664141	2	LGT - 16304	13/01/2026 20:16	13/01/2026 20:36	Meio ambiente - Vento	9
19613901	1	CITU - 17022	13/01/2026 11:56	13/01/2026 17:03	Meio ambiente - Descarga Atmosférica	1
19607192	1	SLN - 15206	13/01/2026 11:56	13/01/2026 14:26	Meio ambiente - Árvore ou Vegetação	6
19736425	1	BOED - 15137	13/01/2026 11:52	13/01/2026 15:21	Meio ambiente - Descarga Atmosférica	31
19736425	2	BOED - 15137	13/01/2026 11:52	13/01/2026 15:21	Meio ambiente - Descarga Atmosférica	8
19736425	2	ILIU - 16291	13/01/2026 11:52	13/01/2026 15:21	Meio ambiente - Descarga Atmosférica	5
19736425	3	BOED - 15137	13/01/2026 11:52	13/01/2026 15:21	Meio ambiente - Descarga Atmosférica	1
19736425	3	ILIU - 16291	13/01/2026 11:52	13/01/2026 15:21	Meio ambiente - Descarga Atmosférica	1
19607646	1	MUT - 15266	13/01/2026 11:57	13/01/2026 16:01	Não classificada	1
19606858	1	CPG - 17017	13/01/2026 07:26	13/01/2026 12:42	Não classificada	2
19606854	1	CPG - 17017	13/01/2026 07:24	13/01/2026 13:04	Não classificada	4
19607497	1	ILIU - 16291	13/01/2026 12:00	13/01/2026 15:12	Meio ambiente - Vento	11
19607149	1	NPO - 15258	13/01/2026 08:49	13/01/2026 14:16	Não classificada	48

19606862	1	AFNU - 17015	13/01/2026 08:03	13/01/2026 12:49	Meio ambiente - Vento	5
19607097	1	FXA - 16288	13/01/2026 12:03	13/01/2026 14:08	Não classificada	1
19607097	2	FXA - 16288	13/01/2026 12:03	13/01/2026 14:08	Não classificada	21
19608038	1	AFNU - 17015	13/01/2026 12:04	13/01/2026 18:13	Meio ambiente - Vento	2
19607315	1	BCAD - 15109	13/01/2026 12:06	13/01/2026 14:45	Meio ambiente - Descarga Atmosférica	1
19607007	1	MOO - 17039	13/01/2026 12:12	13/01/2026 12:46	Não classificada	53
19607007	2	MOO - 17039	13/01/2026 12:12	13/01/2026 12:46	Não classificada	1721
19606794	1	UHST - 16261	13/01/2026 08:03	13/01/2026 12:39	Meio ambiente - Árvore ou Vegetação	7
19606794	2	UHST - 16261	13/01/2026 08:03	13/01/2026 12:39	Meio ambiente - Árvore ou Vegetação	8
19606933	1	ILIU - 16291	13/01/2026 12:09	13/01/2026 12:44	Meio ambiente - Vento	5
19607647	1	MUT - 15266	13/01/2026 12:09	13/01/2026 15:56	Meio ambiente - Árvore ou Vegetação	1
19657900	1	BIIU - 17016	13/01/2026 12:11	14/01/2026 15:17	Meio ambiente - Vento	3
19607500	1	LGT - 16304	13/01/2026 12:11	13/01/2026 15:26	Meio ambiente - Árvore ou Vegetação	15
19607650	1	RSS - 15219	13/01/2026 13:28	13/01/2026 16:32	Meio ambiente - Árvore ou Vegetação	141
19607052	1	CNLU - 15164	13/01/2026 12:13	13/01/2026 13:47	Meio ambiente - Descarga Atmosférica	1
19608040	1	MSO - 15269	13/01/2026 12:12	13/01/2026 17:39	Meio ambiente - Descarga Atmosférica	2
19640653	1	MUT - 15266	13/01/2026 12:09	13/01/2026 12:16	Meio ambiente - Vento	4570
19640653	2	MUT - 15266	13/01/2026 12:09	13/01/2026 14:14	Meio ambiente - Vento	2651
19640654	1	MUT - 15266	13/01/2026 12:21	13/01/2026 12:28	Meio ambiente - Vento	1184
19640654	2	MUT - 15266	13/01/2026 12:21	13/01/2026 12:31	Meio ambiente - Vento	893
19640654	3	MUT - 15266	13/01/2026 12:21	13/01/2026 15:32	Meio ambiente - Vento	300
19640654	4	MUT - 15266	13/01/2026 12:21	13/01/2026 15:48	Meio ambiente - Vento	154
19640654	5	MUT - 15266	13/01/2026 12:21	13/01/2026 17:55	Meio ambiente - Vento	1112
19718954	1	JNUT - 17066	13/01/2026 07:01	13/01/2026 13:44	Não classificada	83
19718954	2	JNUT - 17066	13/01/2026 07:01	13/01/2026 13:44	Não classificada	17
19607651	1	TSPU - 15193	13/01/2026 12:26	13/01/2026 15:00	Meio ambiente - Árvore ou Vegetação	11
19607651	2	TSPU - 15193	13/01/2026 12:26	13/01/2026 15:00	Meio ambiente - Árvore ou Vegetação	50
19607199	1	SLUQ - 16328	13/01/2026 12:16	13/01/2026 14:38	Meio ambiente - Vento	136
19607053	1	NOG - 15650	13/01/2026 12:15	13/01/2026 13:49	Meio ambiente - Árvore ou Vegetação	1
19609367	1	CPG - 17017	13/01/2026 12:19	14/01/2026 07:05	Meio ambiente - Vento	14
19607649	1	LGT - 16304	13/01/2026 12:18	13/01/2026 15:55	Não classificada	21
19607101	1	BCAD - 15109	13/01/2026 12:19	13/01/2026 14:09	Meio ambiente - Árvore ou Vegetação	15
19607501	1	JUAU - 17036	13/01/2026 12:18	13/01/2026 15:31	Não classificada	1
19607504	1	MUZD - 17044	13/01/2026 12:20	13/01/2026 15:20	Meio ambiente - Vento	43
19606936	1	JBT - 16295	13/01/2026 12:55	13/01/2026 13:44	Meio ambiente - Árvore ou Vegetação	4
19610887	1	UHPT - 15186	13/01/2026 15:00	13/01/2026 17:10	Meio ambiente - Vento	34
19610888	1	UHPT - 15186	14/01/2026 10:00	14/01/2026 13:00	Meio ambiente - Vento	34
19611452	1	AXAU - 17076	13/01/2026 11:15	13/01/2026 13:10	Meio ambiente - Vento	2
19611452	2	AXAU - 17076	13/01/2026 11:15	14/01/2026 15:25	Meio ambiente - Vento	2
19608469	1	LGT - 16304	13/01/2026 12:30	13/01/2026 20:05	Meio ambiente - Árvore ou Vegetação	1
19607505	1	IGRU - 17030	13/01/2026 12:29	13/01/2026 15:51	Meio ambiente - Descarga Atmosférica	1
19608043	1	BIIU - 17016	13/01/2026 07:14	13/01/2026 18:01	Meio ambiente - Vento	12
19608043	2	BIIU - 17016	13/01/2026 07:14	13/01/2026 18:14	Meio ambiente - Vento	4
19608043	3	BIIU - 17016	13/01/2026 07:14	13/01/2026 18:14	Meio ambiente - Vento	69
19608043	4	BIIU - 17016	13/01/2026 07:14	13/01/2026 18:14	Meio ambiente - Vento	3
19607896	1	SALU - 15217	13/01/2026 12:36	13/01/2026 17:04	Meio ambiente - Árvore ou Vegetação	17
19607324	1	LBD - 16305	13/01/2026 12:37	13/01/2026 14:55	Não classificada	1
19607202	1	BCAD - 15109	13/01/2026 12:37	13/01/2026 14:14	Meio ambiente - Descarga Atmosférica	1
19610367	1	BHS - 17014	13/01/2026 12:37	14/01/2026 11:35	Meio ambiente - Vento	1
19607507	1	MUT - 15266	13/01/2026 12:40	13/01/2026 15:17	Meio ambiente - Vento	254
19606927	1	VG AU - 17089	13/01/2026 11:43	13/01/2026 13:06	Meio ambiente - Descarga Atmosférica	61
19607849	1	CSAU - 17020	13/01/2026 12:43	13/01/2026 16:56	Meio ambiente - Vento	1
19607205	1	NVSU - 17053	13/01/2026 12:42	13/01/2026 14:35	Meio ambiente - Árvore ou Vegetação	7
19607657	1	PRTD - 17074	13/01/2026 12:48	13/01/2026 15:55	Meio ambiente - Árvore ou Vegetação	2
19607765	1	BBI - 17033	13/01/2026 12:49	13/01/2026 16:46	Meio ambiente - Descarga Atmosférica	4

19607766	1	MUT - 15266	13/01/2026 12:50	13/01/2026 16:29	Meio ambiente - Árvore ou Vegetação	1
19673412	1	BCAD - 15109	13/01/2026 12:53	13/01/2026 13:08	Não classificada	68
19673412	2	BCAD - 15109	13/01/2026 12:53	13/01/2026 13:08	Não classificada	1428
19673412	3	BCAD - 15109	13/01/2026 12:53	13/01/2026 16:07	Não classificada	137
19673412	4	BCAD - 15109	13/01/2026 12:53	13/01/2026 16:40	Não classificada	90
19673412	5	BCAD - 15109	13/01/2026 12:53	13/01/2026 16:40	Não classificada	49
19673412	6	BCAD - 15109	13/01/2026 12:53	13/01/2026 17:18	Não classificada	4
19673412	7	BCAD - 15109	13/01/2026 12:53	13/01/2026 17:18	Não classificada	149
19673412	8	BCAD - 15109	13/01/2026 12:53	13/01/2026 17:24	Não classificada	1
19673412	9	BCAD - 15109	13/01/2026 12:53	13/01/2026 17:24	Não classificada	6
19673412	10	BCAD - 15109	13/01/2026 12:53	13/01/2026 18:21	Não classificada	1
19673412	11	BCAD - 15109	13/01/2026 12:53	13/01/2026 18:36	Não classificada	54
19608470	1	COJ - 15305	13/01/2026 12:54	13/01/2026 19:58	Meio ambiente - Descarga Atmosférica	3
19608561	1	MUT - 15266	13/01/2026 12:54	13/01/2026 20:19	Meio ambiente - Vento	76
19611453	1	SFIQ - 17065	13/01/2026 12:54	14/01/2026 15:41	Meio ambiente - Descarga Atmosférica	1
19607209	1	PMSU - 17092	13/01/2026 12:53	13/01/2026 14:23	Meio ambiente - Descarga Atmosférica	1
19607062	1	BDM - 15113	13/01/2026 13:03	13/01/2026 13:17	Não classificada	41
19607062	2	BDM - 15113	13/01/2026 13:03	13/01/2026 13:17	Não classificada	34
19607062	3	BDM - 15113	13/01/2026 13:03	13/01/2026 13:17	Não classificada	2966
19607062	4	BDM - 15113	13/01/2026 13:03	13/01/2026 13:17	Não classificada	254
19607334	1	BETQ - 16266	13/01/2026 13:03	13/01/2026 14:37	Meio ambiente - Vento	1252
19607897	1	FXA - 16288	13/01/2026 12:57	13/01/2026 17:07	Não classificada	1
19609053	1	PMSU - 17092	13/01/2026 12:56	13/01/2026 22:51	Não classificada	1
19607517	1	IBYD - 15327	13/01/2026 12:57	13/01/2026 15:21	Meio ambiente - Vento	1
19607335	1	BHJT - 15126	13/01/2026 13:04	13/01/2026 14:43	Meio ambiente - Vento	976
19607335	1	IBTM - 16341	13/01/2026 13:04	13/01/2026 14:43	Meio ambiente - Vento	9
19607769	1	MUZD - 17044	13/01/2026 12:58	13/01/2026 16:29	Meio ambiente - Vento	2
19607212	1	IRO - 15312	13/01/2026 12:58	13/01/2026 14:38	Não classificada	1
19607102	1	MUT - 15266	13/01/2026 12:21	13/01/2026 14:05	Meio ambiente - Descarga Atmosférica	1
19607662	1	CRDT - 15356	13/01/2026 13:01	13/01/2026 15:54	Não classificada	129
19607661	1	BCAD - 15109	13/01/2026 13:01	13/01/2026 16:14	Meio ambiente - Árvore ou Vegetação	5
19606967	1	PRSD - 16316	13/01/2026 12:18	13/01/2026 13:25	Não classificada	1
19613902	1	CITU - 17022	13/01/2026 13:10	13/01/2026 16:33	Meio ambiente - Descarga Atmosférica	1
19607520	2	SSP - 15199	13/01/2026 13:03	13/01/2026 15:19	Não classificada	2
19607333	1	NPO - 15258	13/01/2026 13:05	13/01/2026 14:54	Não classificada	1
19607771	1	AFNU - 17015	13/01/2026 13:05	13/01/2026 16:23	Meio ambiente - Vento	5
19610600	1	OLV - 15255	13/01/2026 13:05	14/01/2026 12:21	Meio ambiente - Descarga Atmosférica	1
19660829	4	PDS - 17051	13/01/2026 13:12	13/01/2026 13:15	Meio ambiente - Vento	609
19660829	5	PDS - 17051	13/01/2026 13:12	13/01/2026 13:15	Meio ambiente - Vento	142
19660829	6	PDS - 17051	13/01/2026 13:12	13/01/2026 13:15	Meio ambiente - Vento	234
19660829	7	PDS - 17051	13/01/2026 13:12	13/01/2026 13:21	Meio ambiente - Vento	1
19660829	8	PDS - 17051	13/01/2026 13:12	13/01/2026 13:21	Meio ambiente - Vento	109
19660829	9	PDS - 17051	13/01/2026 13:12	13/01/2026 13:21	Meio ambiente - Vento	97
19660829	10	PDS - 17051	13/01/2026 13:12	13/01/2026 14:39	Meio ambiente - Vento	1354
19660830	1	PDS - 17051	13/01/2026 14:22	13/01/2026 15:29	Meio ambiente - Vento	25
19660830	2	PDS - 17051	13/01/2026 14:22	13/01/2026 16:32	Meio ambiente - Vento	30
19660830	3	PDS - 17051	13/01/2026 14:22	13/01/2026 16:32	Meio ambiente - Vento	19
19660830	4	PDS - 17051	13/01/2026 14:22	13/01/2026 17:24	Meio ambiente - Vento	36
19660830	5	PDS - 17051	13/01/2026 14:22	13/01/2026 17:24	Meio ambiente - Vento	1
19660830	6	PDS - 17051	13/01/2026 14:22	13/01/2026 18:11	Meio ambiente - Vento	1
19660830	7	PDS - 17051	13/01/2026 14:22	13/01/2026 18:43	Meio ambiente - Vento	1
19660830	8	PDS - 17051	13/01/2026 14:22	13/01/2026 18:43	Meio ambiente - Vento	17
19660830	10	PDS - 17051	13/01/2026 14:22	13/01/2026 20:33	Meio ambiente - Vento	74
19660830	11	PDS - 17051	13/01/2026 14:22	14/01/2026 12:35	Meio ambiente - Vento	3
19660831	1	PDS - 17051	13/01/2026 18:44	13/01/2026 18:52	Meio ambiente - Vento	609

19660831	2	PDS - 17051	13/01/2026 18:44	13/01/2026 18:52	Meio ambiente - Vento	2192
19660831	3	PDS - 17051	13/01/2026 18:44	13/01/2026 18:52	Meio ambiente - Vento	234
19660831	4	PDS - 17051	13/01/2026 18:44	13/01/2026 18:52	Meio ambiente - Vento	9
19660831	5	PDS - 17051	13/01/2026 18:44	13/01/2026 18:52	Meio ambiente - Vento	9
19660831	6	PDS - 17051	13/01/2026 18:44	13/01/2026 18:52	Meio ambiente - Vento	20
19660831	7	PDS - 17051	13/01/2026 18:44	14/01/2026 11:53	Meio ambiente - Vento	1
19660831	8	PDS - 17051	13/01/2026 18:44	14/01/2026 11:53	Meio ambiente - Vento	17
19660832	2	PDS - 17051	14/01/2026 16:36	14/01/2026 16:47	Meio ambiente - Vento	74
19607850	1	LPTU - 17032	13/01/2026 13:07	13/01/2026 16:56	Não classificada	1
19607215	1	CAX - 15143	13/01/2026 13:07	13/01/2026 14:24	Meio ambiente - Vento	1
19608964	1	PMSU - 17092	13/01/2026 13:09	13/01/2026 22:02	Não classificada	1
19613814	1	SFIQ - 17065	13/01/2026 13:12	15/01/2026 08:48	Não classificada	1
19607667	1	LAVD - 17034	13/01/2026 13:21	13/01/2026 13:58	Meio ambiente - Descarga Atmosférica	1637
19608259	1	MUT - 15266	13/01/2026 13:15	13/01/2026 18:57	Meio ambiente - Árvore ou Vegetação	25
19608183	1	SFIQ - 17065	13/01/2026 13:14	13/01/2026 18:26	Meio ambiente - Descarga Atmosférica	1
19613904	1	CMH - 17021	13/01/2026 13:15	14/01/2026 08:08	Não classificada	1
19607339	1	BOED - 15137	13/01/2026 13:16	13/01/2026 14:48	Meio ambiente - Descarga Atmosférica	1
19607338	1	SND - 15203	13/01/2026 13:16	13/01/2026 15:01	Meio ambiente - Descarga Atmosférica	6
19611266	1	UNIT - 17083	13/01/2026 13:17	14/01/2026 15:09	Meio ambiente - Descarga Atmosférica	1
19609054	1	ANAD - 15101	13/01/2026 13:18	13/01/2026 22:27	Meio ambiente - Descarga Atmosférica	3
19609983	1	FMA - 17055	13/01/2026 13:25	14/01/2026 10:29	Meio ambiente - Árvore ou Vegetação	21
19607341	1	BSOT - 15141	13/01/2026 13:20	13/01/2026 15:05	Meio ambiente - Descarga Atmosférica	1
19607641	1	PIUD - 17054	13/01/2026 10:52	13/01/2026 15:56	Meio ambiente - Descarga Atmosférica	1
19607525	1	PIUD - 17054	13/01/2026 13:13	13/01/2026 15:29	Meio ambiente - Descarga Atmosférica	1
19607219	1	IBTM - 16341	13/01/2026 13:23	13/01/2026 14:19	Meio ambiente - Descarga Atmosférica	1
19608678	1	BETC - 15115	13/01/2026 13:31	13/01/2026 13:57	Não classificada	24
19608678	1	BETT - 16265	13/01/2026 13:31	13/01/2026 13:57	Não classificada	935
19608678	2	BETT - 16265	13/01/2026 13:31	13/01/2026 15:23	Não classificada	1877
19608965	1	NOG - 15650	13/01/2026 13:44	13/01/2026 15:18	Meio ambiente - Árvore ou Vegetação	64
19608303	1	FMA - 17055	13/01/2026 02:19	13/01/2026 15:58	Meio ambiente - Árvore ou Vegetação	88
19608303	2	FMA - 17055	13/01/2026 02:19	13/01/2026 19:34	Meio ambiente - Árvore ou Vegetação	21
19608050	1	CPO - 17018	13/01/2026 13:26	13/01/2026 17:58	Meio ambiente - Vento	2
19607898	1	IRO - 15312	13/01/2026 13:24	13/01/2026 17:05	Meio ambiente - Vento	1
19607533	1	LGT - 16304	13/01/2026 13:27	13/01/2026 15:27	Meio ambiente - Vento	2
19610463	1	PDS - 17051	13/01/2026 13:27	14/01/2026 12:00	Meio ambiente - Árvore ou Vegetação	1
19607346	1	BHJT - 15126	13/01/2026 13:28	13/01/2026 14:54	Meio ambiente - Vento	78
19607537	1	IBYD - 15327	13/01/2026 13:31	13/01/2026 15:40	Não classificada	10
19607538	1	OLV - 15255	13/01/2026 13:34	13/01/2026 15:40	Não classificada	2
19607953	1	CUVD - 15349	13/01/2026 13:32	13/01/2026 17:27	Meio ambiente - Descarga Atmosférica	1
19608713	1	BETD - 15116	13/01/2026 13:36	13/01/2026 21:07	Meio ambiente - Vento	78
19608713	1	CINC - 16281	13/01/2026 13:36	13/01/2026 21:07	Meio ambiente - Vento	3
19608052	1	TSPU - 15193	13/01/2026 13:37	13/01/2026 17:44	Não classificada	1
19607348	1	SND - 15203	13/01/2026 13:37	13/01/2026 14:51	Meio ambiente - Descarga Atmosférica	3
19607065	1	IANU - 15651	13/01/2026 13:44	13/01/2026 14:05	Não classificada	3180
19607669	1	CPO - 17018	13/01/2026 13:38	13/01/2026 16:00	Meio ambiente - Vento	32
19607669	2	CPO - 17018	13/01/2026 13:38	13/01/2026 16:00	Meio ambiente - Vento	2
19607669	3	CPO - 17018	13/01/2026 13:38	13/01/2026 16:00	Meio ambiente - Vento	19
19607542	1	SGTU - 17062	13/01/2026 13:40	13/01/2026 15:09	Não classificada	58
19607541	1	ULAN - 16340	13/01/2026 13:39	13/01/2026 15:34	Não classificada	262
19607899	1	PTC - 15235	13/01/2026 13:40	13/01/2026 17:04	Não classificada	2
19607420	1	BCAD - 15109	13/01/2026 09:57	13/01/2026 15:34	Meio ambiente - Árvore ou Vegetação	17
19607351	1	BETD - 15116	13/01/2026 13:41	13/01/2026 15:00	Meio ambiente - Vento	492
19664020	1	JFAU - 17086	13/01/2026 13:49	13/01/2026 14:07	Não classificada	999
19607782	1	UNIT - 17083	13/01/2026 13:43	13/01/2026 16:45	Não classificada	3
19736701	1	CETU - 15149	13/01/2026 11:22	13/01/2026 15:18	Não classificada	78

19736701	2	CETU - 15149	13/01/2026 11:22	13/01/2026 15:18	Não classificada	1
19609464	1	NPO - 15258	13/01/2026 13:49	13/01/2026 16:18	Meio ambiente - Vento	63
19609464	2	NPO - 15258	13/01/2026 13:49	13/01/2026 16:56	Meio ambiente - Vento	22
19609464	3	NPO - 15258	13/01/2026 13:49	13/01/2026 17:12	Meio ambiente - Vento	6
19609464	4	NPO - 15258	13/01/2026 13:49	13/01/2026 17:12	Meio ambiente - Vento	41
19609464	5	NPO - 15258	13/01/2026 13:49	13/01/2026 17:35	Meio ambiente - Vento	83
19609464	6	NPO - 15258	13/01/2026 13:49	13/01/2026 17:35	Meio ambiente - Vento	1
19609464	7	NPO - 15258	13/01/2026 13:49	13/01/2026 21:34	Meio ambiente - Vento	32
19609464	9	NPO - 15258	13/01/2026 13:49	14/01/2026 08:19	Meio ambiente - Vento	460
19609465	1	NPO - 15258	14/01/2026 03:54	14/01/2026 06:52	Meio ambiente - Vento	32
19610207	1	CMID - 17019	13/01/2026 07:53	13/01/2026 14:56	Meio ambiente - Vento	9
19610207	2	CMID - 17019	13/01/2026 07:53	14/01/2026 11:34	Meio ambiente - Vento	6
19610208	1	CMID - 17019	14/01/2026 10:26	14/01/2026 11:34	Meio ambiente - Vento	9
19608186	1	BHJT - 15126	13/01/2026 13:44	13/01/2026 18:39	Meio ambiente - Vento	50
19609343	1	PIUD - 17054	13/01/2026 13:52	13/01/2026 14:55	Meio ambiente - Descarga Atmosférica	221
19609343	2	PIUD - 17054	13/01/2026 13:52	13/01/2026 15:54	Meio ambiente - Descarga Atmosférica	73
19609343	3	PIUD - 17054	13/01/2026 13:52	13/01/2026 15:54	Meio ambiente - Descarga Atmosférica	170
19609343	4	PIUD - 17054	13/01/2026 13:52	13/01/2026 16:07	Meio ambiente - Descarga Atmosférica	1
19609343	5	PIUD - 17054	13/01/2026 13:52	13/01/2026 16:07	Meio ambiente - Descarga Atmosférica	41
19609343	6	PIUD - 17054	13/01/2026 13:52	13/01/2026 17:02	Meio ambiente - Descarga Atmosférica	17
19609343	7	PIUD - 17054	13/01/2026 13:52	13/01/2026 19:37	Meio ambiente - Descarga Atmosférica	42
19609343	8	PIUD - 17054	13/01/2026 13:52	13/01/2026 19:37	Meio ambiente - Descarga Atmosférica	28
19607672	1	BETD - 15116	13/01/2026 13:46	13/01/2026 16:09	Meio ambiente - Vento	13
19607355	1	BETQ - 16266	13/01/2026 13:47	13/01/2026 14:52	Meio ambiente - Vento	477
19607355	2	BETQ - 16266	13/01/2026 13:47	13/01/2026 14:52	Meio ambiente - Vento	54
19608187	1	AETD - 17009	13/01/2026 13:50	13/01/2026 18:46	Não classificada	2
19607674	1	BHS - 17014	13/01/2026 13:50	13/01/2026 16:17	Não classificada	64
19607674	2	BHS - 17014	13/01/2026 13:50	13/01/2026 16:17	Não classificada	142
19607674	3	BHS - 17014	13/01/2026 13:50	13/01/2026 16:17	Não classificada	2
19607674	4	BHS - 17014	13/01/2026 13:50	13/01/2026 16:17	Não classificada	85
19608783	1	SGTU - 17062	13/01/2026 13:49	13/01/2026 21:26	Meio ambiente - Descarga Atmosférica	1
19694984	1	ESR - 16287	13/01/2026 13:50	13/01/2026 15:18	Não classificada	4
19694984	1	SLAT - 15208	13/01/2026 13:50	13/01/2026 15:18	Não classificada	283
19694984	2	SLAT - 15208	13/01/2026 13:50	13/01/2026 15:18	Não classificada	963
19694984	3	SLAT - 15208	13/01/2026 13:50	13/01/2026 15:18	Não classificada	179
19694984	4	SLAT - 15208	13/01/2026 13:50	13/01/2026 15:29	Não classificada	6
19694984	5	SLAT - 15208	13/01/2026 13:50	13/01/2026 15:29	Não classificada	196
19694984	6	SLAT - 15208	13/01/2026 13:50	13/01/2026 15:29	Não classificada	73
19694984	7	SLAT - 15208	13/01/2026 13:50	13/01/2026 15:32	Não classificada	218
19608188	1	MUT - 15266	13/01/2026 13:51	13/01/2026 18:27	Meio ambiente - Vento	1
19610610	1	SFIQ - 17065	13/01/2026 13:53	14/01/2026 12:45	Meio ambiente - Descarga Atmosférica	1
19615874	1	SFIQ - 17065	13/01/2026 13:54	15/01/2026 16:21	Meio ambiente - Descarga Atmosférica	2
19607786	1	CMID - 17019	13/01/2026 13:55	13/01/2026 16:38	Meio ambiente - Vento	1
19607786	2	CMID - 17019	13/01/2026 13:55	13/01/2026 16:38	Meio ambiente - Vento	17
19608967	1	SLAT - 15208	13/01/2026 13:55	13/01/2026 14:07	Não classificada	304
19608967	2	SLAT - 15208	13/01/2026 13:55	13/01/2026 14:07	Não classificada	293
19607677	1	BETC - 15115	13/01/2026 13:57	13/01/2026 16:18	Meio ambiente - Vento	67
19610465	1	ESR - 16287	13/01/2026 13:58	14/01/2026 12:03	Meio ambiente - Descarga Atmosférica	2
19608621	1	BETT - 16265	13/01/2026 13:58	13/01/2026 20:42	Meio ambiente - Descarga Atmosférica	83
19612840	1	SRS - 17060	13/01/2026 14:13	14/01/2026 15:50	Meio ambiente - Árvore ou Vegetação	6
19632677	1	SFIQ - 17065	13/01/2026 14:06	14/01/2026 11:15	Meio ambiente - Descarga Atmosférica	1
19609692	1	SQNU - 17078	13/01/2026 13:59	14/01/2026 09:22	Meio ambiente - Descarga Atmosférica	11
19608754	1	CPO - 17018	13/01/2026 14:00	13/01/2026 21:09	Meio ambiente - Vento	1
19608473	1	IGRU - 17030	13/01/2026 14:00	13/01/2026 19:52	Meio ambiente - Árvore ou Vegetação	8
19608473	2	IGRU - 17030	13/01/2026 14:00	13/01/2026 19:52	Meio ambiente - Árvore ou Vegetação	1

19608474	1	BSOT - 15141	13/01/2026 14:00	13/01/2026 19:50	Meio ambiente - Descarga Atmosférica	1
19608679	1	RBSU - 16312	13/01/2026 14:02	13/01/2026 20:55	Não classificada	6
19607787	1	RSS - 15219	13/01/2026 14:02	13/01/2026 16:34	Meio ambiente - Descarga Atmosférica	2
19607262	1	CPG - 17017	13/01/2026 03:54	13/01/2026 14:48	Meio ambiente - Descarga Atmosférica	93
19607551	1	PTC - 15235	13/01/2026 14:03	13/01/2026 15:20	Meio ambiente - Descarga Atmosférica	1
19607789	1	VZEU - 17091	13/01/2026 14:05	13/01/2026 16:36	Meio ambiente - Descarga Atmosférica	1
19607788	1	IUAU - 17031	13/01/2026 14:05	13/01/2026 16:31	Meio ambiente - Vento	1
19610611	1	AXAU - 17076	13/01/2026 14:06	14/01/2026 12:46	Meio ambiente - Descarga Atmosférica	1
19609505	1	URAU - 17079	13/01/2026 14:05	14/01/2026 08:17	Não classificada	2
19608194	1	NERU - 17041	13/01/2026 14:05	13/01/2026 18:27	Meio ambiente - Descarga Atmosférica	1
19607954	1	LAVD - 17034	13/01/2026 14:07	13/01/2026 17:16	Meio ambiente - Árvore ou Vegetação	12
19608855	1	CPO - 17018	13/01/2026 14:14	13/01/2026 14:20	Meio ambiente - Árvore ou Vegetação	10
19608856	1	CPO - 17018	13/01/2026 14:14	13/01/2026 14:20	Meio ambiente - Árvore ou Vegetação	10
19608857	1	CPO - 17018	13/01/2026 14:14	13/01/2026 14:20	Meio ambiente - Árvore ou Vegetação	864
19608858	1	CPO - 17018	13/01/2026 14:14	13/01/2026 14:20	Meio ambiente - Árvore ou Vegetação	864
19608859	1	CPO - 17018	13/01/2026 14:14	13/01/2026 14:20	Meio ambiente - Árvore ou Vegetação	1
19608860	1	CPO - 17018	13/01/2026 14:14	13/01/2026 14:20	Meio ambiente - Árvore ou Vegetação	1
19608861	1	CPO - 17018	13/01/2026 14:14	13/01/2026 14:20	Meio ambiente - Árvore ou Vegetação	3
19608862	1	CPO - 17018	13/01/2026 14:14	13/01/2026 14:20	Meio ambiente - Árvore ou Vegetação	3
19608968	1	SDEU - 17085	13/01/2026 14:10	13/01/2026 22:05	Meio ambiente - Descarga Atmosférica	1
19711514	1	IGPU - 16290	13/01/2026 14:15	13/01/2026 18:18	Meio ambiente - Vento	96
19711514	2	IGPU - 16290	13/01/2026 14:15	13/01/2026 18:18	Meio ambiente - Vento	54
19711514	3	IGPU - 16290	13/01/2026 14:15	13/01/2026 18:49	Meio ambiente - Vento	139
19711514	4	IGPU - 16290	13/01/2026 14:15	14/01/2026 01:28	Meio ambiente - Vento	44
19711514	5	IGPU - 16290	13/01/2026 14:15	14/01/2026 14:12	Meio ambiente - Vento	128
19711514	6	IGPU - 16290	13/01/2026 14:15	14/01/2026 15:32	Meio ambiente - Vento	175
19711514	7	IGPU - 16290	13/01/2026 14:15	14/01/2026 19:13	Meio ambiente - Vento	28
19711514	8	IGPU - 16290	13/01/2026 14:15	15/01/2026 17:52	Meio ambiente - Vento	15
19711515	1	IGPU - 16290	14/01/2026 17:46	14/01/2026 19:31	Meio ambiente - Vento	303
19608714	1	IGPU - 16290	13/01/2026 14:15	13/01/2026 14:30	Meio ambiente - Vento	4
19608714	2	IGPU - 16290	13/01/2026 14:15	13/01/2026 14:30	Meio ambiente - Vento	4687
19608714	2	MAL - 15281	13/01/2026 14:15	13/01/2026 14:30	Meio ambiente - Vento	30
19608714	3	IGPU - 16290	13/01/2026 14:15	13/01/2026 18:00	Meio ambiente - Vento	7
19608714	4	IGPU - 16290	13/01/2026 14:15	13/01/2026 18:00	Meio ambiente - Vento	76
19608714	5	IGPU - 16290	13/01/2026 14:15	13/01/2026 18:16	Meio ambiente - Vento	4
19608714	6	IGPU - 16290	13/01/2026 14:15	13/01/2026 18:16	Meio ambiente - Vento	196
19608714	7	IGPU - 16290	13/01/2026 14:15	13/01/2026 18:16	Meio ambiente - Vento	8
19608349	1	JFAU - 17086	13/01/2026 14:15	13/01/2026 14:46	Meio ambiente - Árvore ou Vegetação	734
19608349	2	JFAU - 17086	13/01/2026 14:15	13/01/2026 14:46	Meio ambiente - Árvore ou Vegetação	1
19608349	3	JFAU - 17086	13/01/2026 14:15	13/01/2026 15:30	Meio ambiente - Árvore ou Vegetação	439
19608349	4	JFAU - 17086	13/01/2026 14:15	13/01/2026 16:23	Meio ambiente - Árvore ou Vegetação	286
19608349	5	JFAU - 17086	13/01/2026 14:15	13/01/2026 17:06	Meio ambiente - Árvore ou Vegetação	10
19608349	6	JFAU - 17086	13/01/2026 14:15	13/01/2026 17:20	Meio ambiente - Árvore ou Vegetação	74
19608350	1	JFAU - 17086	13/01/2026 17:07	13/01/2026 19:25	Meio ambiente - Árvore ou Vegetação	10
19607681	1	SQNU - 17078	13/01/2026 14:08	13/01/2026 16:20	Meio ambiente - Árvore ou Vegetação	1
19607685	1	ADOD - 15095	13/01/2026 09:59	13/01/2026 16:40	Não classificada	23
19607791	1	JUAU - 17036	13/01/2026 14:12	13/01/2026 16:36	Meio ambiente - Árvore ou Vegetação	1
19607556	1	CMID - 17019	13/01/2026 14:13	13/01/2026 15:20	Meio ambiente - Árvore ou Vegetação	58
19607558	1	AXAU - 17076	13/01/2026 14:14	13/01/2026 15:29	Meio ambiente - Vento	2
19609986	1	IBYD - 15327	13/01/2026 14:13	14/01/2026 10:22	Meio ambiente - Descarga Atmosférica	1
19741183	1	UHPT - 15186	13/01/2026 14:16	13/01/2026 18:03	Não classificada	97
19608818	1	VZEU - 17091	13/01/2026 14:16	13/01/2026 21:44	Meio ambiente - Árvore ou Vegetação	1
19608563	1	SQNU - 17078	13/01/2026 14:16	13/01/2026 20:09	Não classificada	17
19607956	1	CRDT - 15356	13/01/2026 14:14	13/01/2026 17:22	Não classificada	10
19609439	1	IGPD - 15324	13/01/2026 14:17	14/01/2026 07:59	Meio ambiente - Vento	4

19607109	1	JFAU - 17086	13/01/2026 14:21	13/01/2026 14:24	Meio ambiente - Descarga Atmosférica	2722
19607109	2	JFAQ - 17081	13/01/2026 14:21	13/01/2026 14:24	Meio ambiente - Descarga Atmosférica	2
19607109	2	JFAU - 17086	13/01/2026 14:21	13/01/2026 14:24	Meio ambiente - Descarga Atmosférica	981
19607109	3	JFAU - 17086	13/01/2026 14:21	13/01/2026 14:24	Meio ambiente - Descarga Atmosférica	7
19607109	4	JFAU - 17086	13/01/2026 14:21	13/01/2026 14:24	Meio ambiente - Descarga Atmosférica	17
19607109	5	JFAU - 17086	13/01/2026 14:21	13/01/2026 14:24	Meio ambiente - Descarga Atmosférica	1580
19607562	1	LAVD - 17034	13/01/2026 14:19	13/01/2026 15:31	Não classificada	69
19607560	1	ULAU - 16339	13/01/2026 14:18	13/01/2026 15:31	Meio ambiente - Vento	91
19609056	1	SDEU - 17085	13/01/2026 14:26	13/01/2026 14:34	Não classificada	42
19609056	2	SDEU - 17085	13/01/2026 14:26	13/01/2026 14:34	Não classificada	2200
19609056	3	BSOT - 15141	13/01/2026 14:26	13/01/2026 14:34	Não classificada	2
19609056	3	SDEU - 17085	13/01/2026 14:26	13/01/2026 14:34	Não classificada	723
19609056	4	SDEU - 17085	13/01/2026 14:26	13/01/2026 15:37	Não classificada	568
19609056	5	SDEU - 17085	13/01/2026 14:26	13/01/2026 15:37	Não classificada	39
19607794	1	BOED - 15137	13/01/2026 14:23	13/01/2026 16:26	Meio ambiente - Descarga Atmosférica	1
19607855	1	NOG - 15650	13/01/2026 14:23	13/01/2026 16:57	Não classificada	1
19614155	1	NPO - 15258	13/01/2026 14:23	15/01/2026 10:20	Não classificada	2
19608819	1	SDEU - 17085	13/01/2026 14:30	13/01/2026 16:16	Não classificada	571
19608819	2	SDED - 15215	13/01/2026 14:30	13/01/2026 16:16	Não classificada	43
19608819	2	SDEU - 17085	13/01/2026 14:30	13/01/2026 16:16	Não classificada	477
19608628	1	MCLQ - 17040	13/01/2026 11:51	13/01/2026 19:25	Meio ambiente - Árvore ou Vegetação	103
19608628	2	MCLQ - 17040	13/01/2026 11:51	13/01/2026 19:25	Meio ambiente - Árvore ou Vegetação	12
19608351	1	JFAU - 17086	13/01/2026 14:28	13/01/2026 19:15	Meio ambiente - Descarga Atmosférica	1
19607566	1	SGTU - 17062	13/01/2026 14:30	13/01/2026 15:49	Meio ambiente - Descarga Atmosférica	3
19607795	1	ESR - 16287	13/01/2026 14:31	13/01/2026 16:38	Meio ambiente - Vento	1
19607688	1	MOO - 17039	13/01/2026 14:32	13/01/2026 16:13	Não classificada	1
19607796	1	PIUD - 17054	13/01/2026 14:31	13/01/2026 16:31	Meio ambiente - Descarga Atmosférica	1
19607797	1	RCA - 15223	13/01/2026 14:31	13/01/2026 16:38	Não classificada	1
19665010	1	URAT - 17075	13/01/2026 14:36	13/01/2026 14:43	Meio ambiente - Vento	1891
19665010	1	URAU - 17079	13/01/2026 14:36	13/01/2026 14:43	Meio ambiente - Vento	29
19665010	2	URAT - 17075	13/01/2026 14:36	13/01/2026 15:00	Meio ambiente - Vento	1631
19665010	3	URAT - 17075	13/01/2026 14:36	13/01/2026 16:22	Meio ambiente - Vento	1493
19665010	4	URAT - 17075	13/01/2026 14:36	13/01/2026 16:29	Meio ambiente - Vento	2056
19665010	5	URAT - 17075	13/01/2026 14:36	13/01/2026 19:44	Meio ambiente - Vento	63
19665017	1	URAT - 17075	14/01/2026 10:38	14/01/2026 18:02	Meio ambiente - Vento	1
19665018	1	URAT - 17075	14/01/2026 16:45	14/01/2026 18:02	Meio ambiente - Vento	62
19607856	1	UHTM - 15182	13/01/2026 14:33	13/01/2026 16:49	Meio ambiente - Árvore ou Vegetação	33
19607857	1	MFED - 15276	13/01/2026 14:34	13/01/2026 16:52	Meio ambiente - Vento	16
19609440	1	LAVD - 17034	13/01/2026 14:35	14/01/2026 07:58	Não classificada	1
19608198	1	CITU - 17022	13/01/2026 14:35	13/01/2026 18:47	Meio ambiente - Descarga Atmosférica	1
19614983	1	SDEU - 17085	13/01/2026 14:39	13/01/2026 14:54	Não classificada	837
19614983	2	SDEU - 17085	13/01/2026 14:39	13/01/2026 14:54	Não classificada	825
19614983	3	SDEU - 17085	13/01/2026 14:39	13/01/2026 14:54	Não classificada	1
19614983	4	SDEU - 17085	13/01/2026 14:39	13/01/2026 14:54	Não classificada	34
19610146	3	ILIU - 16291	13/01/2026 14:34	13/01/2026 19:02	Meio ambiente - Vento	1
19610146	4	ILIU - 16291	13/01/2026 14:34	13/01/2026 19:02	Meio ambiente - Vento	244
19610146	5	ILIU - 16291	13/01/2026 14:34	13/01/2026 19:02	Meio ambiente - Vento	9
19610146	6	ILIU - 16291	13/01/2026 14:34	13/01/2026 19:24	Meio ambiente - Vento	18
19610146	7	ILIU - 16291	13/01/2026 14:34	13/01/2026 19:24	Meio ambiente - Vento	38
19610148	1	ILIU - 16291	13/01/2026 19:22	13/01/2026 20:29	Meio ambiente - Vento	8
19610148	2	ILIU - 16291	13/01/2026 19:22	13/01/2026 21:39	Meio ambiente - Vento	1
19610148	3	ILIU - 16291	13/01/2026 19:22	13/01/2026 22:07	Meio ambiente - Vento	102
19610148	4	ILIU - 16291	13/01/2026 19:22	13/01/2026 23:06	Meio ambiente - Vento	80
19610148	5	ILIU - 16291	13/01/2026 19:22	13/01/2026 23:06	Meio ambiente - Vento	9
19610148	6	ILIU - 16291	13/01/2026 19:22	14/01/2026 10:44	Meio ambiente - Vento	1

19610148	7	ILIU - 16291	13/01/2026 19:22	14/01/2026 10:44	Meio ambiente - Vento	22
19608061	1	BHS - 17014	13/01/2026 14:37	13/01/2026 17:46	Meio ambiente - Vento	10
19614004	1	UNIT - 17083	13/01/2026 14:36	15/01/2026 09:42	Meio ambiente - Vento	2
19607798	1	SDEU - 17085	13/01/2026 14:37	13/01/2026 16:34	Meio ambiente - Descarga Atmosférica	130
19608394	1	PDS - 17051	13/01/2026 14:44	13/01/2026 19:30	Meio ambiente - Descarga Atmosférica	1
19607690	1	BETQ - 16266	13/01/2026 14:38	13/01/2026 15:59	Meio ambiente - Vento	2
19607902	1	TSPU - 15193	13/01/2026 14:38	13/01/2026 17:10	Meio ambiente - Vento	30
19609795	1	UHTM - 15182	13/01/2026 14:38	14/01/2026 09:41	Meio ambiente - Descarga Atmosférica	1
19607691	1	PMSU - 17092	13/01/2026 14:38	13/01/2026 16:05	Meio ambiente - Descarga Atmosférica	29
19608062	1	BRDD - 17067	13/01/2026 14:39	13/01/2026 18:10	Meio ambiente - Descarga Atmosférica	7
19610209	1	AXAU - 17076	13/01/2026 14:40	14/01/2026 11:05	Não classificada	1
19607323	1	PDS - 17051	13/01/2026 12:34	13/01/2026 15:05	Meio ambiente - Vento	25
19607498	1	BCAD - 15109	13/01/2026 12:00	13/01/2026 15:21	Meio ambiente - Descarga Atmosférica	33
19608264	1	URAT - 17075	13/01/2026 14:41	13/01/2026 18:57	Meio ambiente - Vento	257
19608063	1	ULAD - 15181	13/01/2026 14:41	13/01/2026 18:20	Meio ambiente - Descarga Atmosférica	20
19607802	1	TCSD - 16336	13/01/2026 14:42	13/01/2026 16:26	Meio ambiente - Vento	9
19608201	1	URAS - 16338	13/01/2026 14:45	13/01/2026 18:46	Não classificada	30
19608629	1	URAT - 17075	13/01/2026 14:46	13/01/2026 20:42	Meio ambiente - Vento	59
19608064	1	PSAU - 16323	13/01/2026 14:46	13/01/2026 18:12	Não classificada	1
19614776	1	PEB - 15249	13/01/2026 14:46	15/01/2026 12:34	Meio ambiente - Descarga Atmosférica	1
19612110	1	URAT - 17075	13/01/2026 06:30	14/01/2026 14:20	Meio ambiente - Vento	1
19612111	1	URAT - 17075	13/01/2026 15:27	14/01/2026 14:20	Meio ambiente - Vento	2
19611010	1	SDEU - 17085	13/01/2026 14:53	14/01/2026 05:24	Meio ambiente - Vento	52
19611010	2	SDEU - 17085	13/01/2026 14:53	14/01/2026 07:41	Meio ambiente - Vento	174
19611010	3	SDEU - 17085	13/01/2026 14:53	14/01/2026 11:32	Meio ambiente - Vento	309
19611010	5	SDEU - 17085	13/01/2026 14:53	14/01/2026 11:54	Meio ambiente - Vento	59
19611010	6	SDEU - 17085	13/01/2026 14:53	14/01/2026 11:54	Meio ambiente - Vento	1
19608680	1	MCDD - 15280	13/01/2026 14:47	13/01/2026 20:55	Meio ambiente - Vento	2
19607570	1	MOO - 17039	13/01/2026 14:47	13/01/2026 15:52	Meio ambiente - Descarga Atmosférica	1
19608716	1	MUT - 15266	13/01/2026 14:49	13/01/2026 20:56	Meio ambiente - Vento	51
19612109	1	CPG - 17017	13/01/2026 14:50	14/01/2026 17:15	Meio ambiente - Descarga Atmosférica	1
19608202	1	BHS - 17014	13/01/2026 14:51	13/01/2026 18:32	Meio ambiente - Vento	1
19607572	1	AXAU - 17076	13/01/2026 14:50	13/01/2026 15:50	Meio ambiente - Árvore ou Vegetação	1
19607807	1	SQNU - 17078	13/01/2026 14:51	13/01/2026 16:24	Meio ambiente - Descarga Atmosférica	1
19608630	1	JBT - 16295	13/01/2026 14:51	13/01/2026 20:40	Meio ambiente - Vento	48
19607961	1	AXAU - 17076	13/01/2026 14:50	13/01/2026 17:28	Meio ambiente - Vento	6
19608567	1	URAT - 17075	13/01/2026 14:53	13/01/2026 20:12	Meio ambiente - Vento	14
19611267	1	PEB - 15249	13/01/2026 14:52	14/01/2026 15:05	Não classificada	2
19609157	1	SGTU - 17062	13/01/2026 14:52	13/01/2026 23:55	Meio ambiente - Descarga Atmosférica	1
19607808	1	MUT - 15266	13/01/2026 14:53	13/01/2026 16:42	Meio ambiente - Árvore ou Vegetação	4
19609158	1	URAT - 17075	13/01/2026 14:54	14/01/2026 00:28	Não classificada	281
19607699	1	AXAU - 17076	13/01/2026 14:54	13/01/2026 15:56	Meio ambiente - Descarga Atmosférica	1
19609987	1	AFNU - 17015	13/01/2026 15:05	14/01/2026 10:30	Não classificada	1
19607436	1	JBT - 16295	13/01/2026 11:05	13/01/2026 15:22	Meio ambiente - Vento	77
19607809	1	VGAU - 17089	13/01/2026 14:56	13/01/2026 16:23	Meio ambiente - Descarga Atmosférica	76
19611860	1	CITU - 17022	13/01/2026 14:56	14/01/2026 16:27	Meio ambiente - Descarga Atmosférica	2
19608069	1	SDED - 15215	13/01/2026 14:56	13/01/2026 17:54	Meio ambiente - Vento	130
19640770	1	MAL - 15281	13/01/2026 14:56	13/01/2026 16:55	Meio ambiente - Descarga Atmosférica	1
19608068	1	UHMS - 17082	13/01/2026 14:56	13/01/2026 17:33	Meio ambiente - Descarga Atmosférica	2
19607573	1	PSP - 15233	13/01/2026 14:57	13/01/2026 15:47	Meio ambiente - Descarga Atmosférica	2
19608352	1	SGTU - 17062	13/01/2026 14:57	13/01/2026 19:21	Meio ambiente - Descarga Atmosférica	1
19607962	1	BSOT - 15141	13/01/2026 14:57	13/01/2026 17:20	Meio ambiente - Descarga Atmosférica	6
19607535	1	BMO - 15135	13/01/2026 13:29	13/01/2026 15:29	Meio ambiente - Vento	1
19673795	1	AXAU - 17076	13/01/2026 14:52	13/01/2026 16:17	Não classificada	38
19673795	2	AXAU - 17076	13/01/2026 14:52	13/01/2026 16:17	Não classificada	15

19673795	3	AXAU - 17076	13/01/2026 14:52	13/01/2026 16:17	Não classificada	126
19608203	1	URAT - 17075	13/01/2026 15:01	13/01/2026 18:49	Não classificada	67
19608568	1	BHS - 17014	13/01/2026 15:01	13/01/2026 20:18	Meio ambiente - Vento	27
19608568	2	BHS - 17014	13/01/2026 15:01	13/01/2026 20:18	Meio ambiente - Vento	1
19608568	3	BHS - 17014	13/01/2026 15:01	13/01/2026 20:18	Meio ambiente - Vento	94
19608073	1	JFAU - 17086	13/01/2026 15:00	13/01/2026 17:31	Meio ambiente - Descarga Atmosférica	1
19725240	1	ARID - 15104	13/01/2026 15:04	13/01/2026 21:58	Não classificada	1
19725240	2	ARID - 15104	13/01/2026 15:04	13/01/2026 22:11	Não classificada	3
19607702	1	JFAD - 16300	13/01/2026 15:02	13/01/2026 16:16	Meio ambiente - Vento	100
19608756	1	PPUD - 15242	13/01/2026 15:12	13/01/2026 15:19	Meio ambiente - Vento	1357
19608756	2	PPUD - 15242	13/01/2026 15:12	13/01/2026 16:48	Meio ambiente - Vento	1728
19607963	1	SLAT - 15208	13/01/2026 15:05	13/01/2026 17:18	Meio ambiente - Árvore ou Vegetação	1
19611865	1	AFNU - 17015	13/01/2026 09:55	14/01/2026 15:00	Não classificada	5
19626952	1	PYN - 15228	13/01/2026 15:07	14/01/2026 08:10	Meio ambiente - Descarga Atmosférica	1
19608755	1	JFAU - 17086	13/01/2026 15:07	13/01/2026 21:19	Meio ambiente - Descarga Atmosférica	8
19607576	1	IBTM - 16341	13/01/2026 15:07	13/01/2026 15:38	Meio ambiente - Descarga Atmosférica	48
19611011	1	FXA - 16288	13/01/2026 15:07	14/01/2026 14:13	Não classificada	11
19608865	1	IANU - 15651	13/01/2026 15:16	13/01/2026 16:30	Não classificada	996
19608865	2	IANU - 15651	13/01/2026 15:16	13/01/2026 21:03	Não classificada	324
19608268	1	CPO - 17018	13/01/2026 15:08	13/01/2026 18:56	Meio ambiente - Descarga Atmosférica	108
19607577	1	PIUD - 17054	13/01/2026 15:09	13/01/2026 15:50	Meio ambiente - Vento	1
19608076	1	BSOT - 15141	13/01/2026 15:09	13/01/2026 17:30	Meio ambiente - Descarga Atmosférica	1
19611862	1	CPG - 17017	13/01/2026 15:10	14/01/2026 16:28	Meio ambiente - Árvore ou Vegetação	1
19610149	1	BCV - 17013	13/01/2026 15:11	14/01/2026 10:56	Meio ambiente - Descarga Atmosférica	4
19607905	1	SDED - 15215	13/01/2026 15:10	13/01/2026 17:12	Meio ambiente - Árvore ou Vegetação	2
19610601	1	ALSD - 17090	13/01/2026 10:48	13/01/2026 12:00	Não classificada	1
19610602	1	ALSD - 17090	13/01/2026 15:32	14/01/2026 12:20	Não classificada	1
19608078	1	BHS - 17014	13/01/2026 15:12	13/01/2026 17:42	Meio ambiente - Vento	1
19612287	1	PRRU - 15241	13/01/2026 15:45	14/01/2026 14:11	Meio ambiente - Vento	115
19607861	1	SDEU - 17085	13/01/2026 15:13	13/01/2026 16:58	Meio ambiente - Descarga Atmosférica	97
19608571	1	SDEU - 17085	13/01/2026 15:14	13/01/2026 20:29	Meio ambiente - Descarga Atmosférica	14
19608204	1	MUZD - 17044	13/01/2026 15:13	13/01/2026 18:49	Meio ambiente - Vento	1
19608354	1	SGTU - 17062	13/01/2026 15:14	13/01/2026 19:18	Meio ambiente - Descarga Atmosférica	2
19607815	1	PPUD - 15242	13/01/2026 15:13	13/01/2026 16:44	Meio ambiente - Descarga Atmosférica	16
19616565	1	UHTM - 15182	13/01/2026 15:21	13/01/2026 15:26	Meio ambiente - Árvore ou Vegetação	27
19616565	2	UHTM - 15182	13/01/2026 15:21	13/01/2026 15:26	Meio ambiente - Árvore ou Vegetação	1
19616565	3	UHTM - 15182	13/01/2026 15:21	13/01/2026 15:26	Meio ambiente - Árvore ou Vegetação	6
19616566	1	UHTM - 15182	13/01/2026 15:26	13/01/2026 21:02	Meio ambiente - Árvore ou Vegetação	7
19616566	2	UHTM - 15182	13/01/2026 15:26	14/01/2026 12:09	Meio ambiente - Árvore ou Vegetação	7
19616566	3	UHTM - 15182	13/01/2026 15:26	15/01/2026 17:00	Meio ambiente - Árvore ou Vegetação	13
19616566	4	UHTM - 15182	13/01/2026 15:26	15/01/2026 17:00	Meio ambiente - Árvore ou Vegetação	1
19616566	5	UHTM - 15182	13/01/2026 15:26	15/01/2026 17:00	Meio ambiente - Árvore ou Vegetação	6
19608481	1	ADOD - 15095	13/01/2026 15:25	13/01/2026 16:24	Meio ambiente - Vento	15
19608481	2	ADOD - 15095	13/01/2026 15:25	13/01/2026 16:40	Meio ambiente - Vento	58
19608481	3	ADOD - 15095	13/01/2026 15:25	13/01/2026 17:06	Meio ambiente - Vento	15
19608481	4	ADOD - 15095	13/01/2026 15:25	13/01/2026 19:03	Meio ambiente - Vento	20
19608475	1	BBI - 17033	13/01/2026 14:00	13/01/2026 19:45	Meio ambiente - Descarga Atmosférica	1
19607684	1	BBI - 17033	13/01/2026 14:22	13/01/2026 16:02	Meio ambiente - Descarga Atmosférica	130
19608398	1	BCSQ - 17010	13/01/2026 15:22	13/01/2026 17:35	Meio ambiente - Árvore ou Vegetação	116
19608398	2	BCSQ - 17010	13/01/2026 15:22	13/01/2026 17:35	Meio ambiente - Árvore ou Vegetação	15
19609595	1	LBD - 16305	13/01/2026 15:16	14/01/2026 08:50	Não classificada	1
19610612	1	SQNU - 17078	13/01/2026 15:15	14/01/2026 12:47	Não classificada	1
19608821	1	UHPI - 17084	13/01/2026 15:16	13/01/2026 21:42	Meio ambiente - Descarga Atmosférica	3
19609466	1	MFED - 15276	13/01/2026 15:17	14/01/2026 08:07	Meio ambiente - Árvore ou Vegetação	1
19607965	1	IGRU - 17030	13/01/2026 15:17	13/01/2026 17:25	Meio ambiente - Descarga Atmosférica	5

19608479	1	MCDD - 15280	13/01/2026 15:18	13/01/2026 19:59	Meio ambiente - Vento	38
19607817	1	BSOT - 15141	13/01/2026 15:18	13/01/2026 16:39	Não classificada	34
19607705	1	OLV - 15255	13/01/2026 15:21	13/01/2026 16:19	Meio ambiente - Descarga Atmosférica	1
19610466	1	BSOT - 15141	13/01/2026 15:21	14/01/2026 11:56	Meio ambiente - Descarga Atmosférica	2
19611459	1	AXAU - 17076	13/01/2026 15:21	14/01/2026 15:38	Meio ambiente - Vento	1
19607523	1	BETQ - 16266	13/01/2026 13:08	13/01/2026 15:48	Meio ambiente - Vento	12
19607523	1	BHJT - 15126	13/01/2026 13:08	13/01/2026 15:48	Meio ambiente - Vento	820
19607907	1	BHJT - 15126	13/01/2026 15:22	13/01/2026 17:10	Meio ambiente - Vento	75
19608307	1	LAVD - 17034	13/01/2026 14:43	13/01/2026 19:06	Meio ambiente - Árvore ou Vegetação	4
19738083	1	URAT - 17075	13/01/2026 15:23	13/01/2026 18:42	Não classificada	67
19607819	1	BCAD - 15109	13/01/2026 15:23	13/01/2026 16:26	Meio ambiente - Descarga Atmosférica	1
19608206	1	AETD - 17009	13/01/2026 15:23	13/01/2026 18:31	Meio ambiente - Descarga Atmosférica	10
19608206	2	AETD - 17009	13/01/2026 15:23	13/01/2026 18:31	Meio ambiente - Descarga Atmosférica	33
19608206	3	AETD - 17009	13/01/2026 15:23	13/01/2026 18:31	Meio ambiente - Descarga Atmosférica	5
19609159	1	COJ - 15305	13/01/2026 15:24	14/01/2026 00:20	Meio ambiente - Descarga Atmosférica	9
19608090	1	PMSU - 17092	13/01/2026 15:19	13/01/2026 16:36	Meio ambiente - Vento	2215
19608090	2	PMSU - 17092	13/01/2026 15:19	13/01/2026 18:37	Meio ambiente - Vento	201
19608081	1	MTZ - 15267	13/01/2026 15:25	13/01/2026 17:37	Meio ambiente - Descarga Atmosférica	1
19608081	1	SLAD - 16334	13/01/2026 15:25	13/01/2026 17:37	Meio ambiente - Descarga Atmosférica	5
19607909	1	VGAD - 17087	13/01/2026 15:26	13/01/2026 17:08	Meio ambiente - Vento	50
19608082	1	PSAU - 16323	13/01/2026 15:25	13/01/2026 17:41	Meio ambiente - Vento	1
19610290	1	CPO - 17018	14/01/2026 10:47	14/01/2026 11:48	Meio ambiente - Vento	4
19608083	1	SFIQ - 17065	13/01/2026 15:27	13/01/2026 17:42	Meio ambiente - Árvore ou Vegetação	11
19608972	1	SQNU - 17078	13/01/2026 15:27	13/01/2026 22:04	Não classificada	12
19607872	1	SALU - 15217	13/01/2026 15:27	13/01/2026 16:56	Meio ambiente - Vento	64
19607872	2	SALU - 15217	13/01/2026 15:27	13/01/2026 16:56	Meio ambiente - Vento	1
19608718	1	PDS - 17051	13/01/2026 15:29	13/01/2026 21:00	Meio ambiente - Descarga Atmosférica	1
19610211	1	URAS - 16338	13/01/2026 15:29	14/01/2026 11:05	Meio ambiente - Descarga Atmosférica	1
19616567	1	AXAU - 17076	13/01/2026 15:28	15/01/2026 19:11	Meio ambiente - Vento	1
19607910	1	CAX - 15143	13/01/2026 15:28	13/01/2026 17:03	Meio ambiente - Descarga Atmosférica	171
19609386	1	BMN - 15134	13/01/2026 15:31	14/01/2026 07:10	Meio ambiente - Árvore ou Vegetação	2
19607969	1	SDEU - 17085	13/01/2026 15:31	13/01/2026 17:20	Meio ambiente - Descarga Atmosférica	40
19607543	1	BBI - 17033	13/01/2026 13:41	13/01/2026 15:52	Meio ambiente - Descarga Atmosférica	12
19607873	1	PSAD - 15237	13/01/2026 15:32	13/01/2026 16:53	Meio ambiente - Vento	17
19607912	1	CEMT - 16283	13/01/2026 15:32	13/01/2026 17:08	Não classificada	31
19608573	1	IGRU - 17030	13/01/2026 15:32	13/01/2026 20:10	Meio ambiente - Vento	182
19611012	1	PMSU - 17092	13/01/2026 15:32	14/01/2026 14:09	Não classificada	1
19608088	1	PIUD - 17054	13/01/2026 15:34	13/01/2026 18:12	Meio ambiente - Árvore ou Vegetação	4
19607822	1	IGRU - 17030	13/01/2026 15:33	13/01/2026 16:27	Meio ambiente - Árvore ou Vegetação	3
19610772	1	IGRU - 17030	13/01/2026 15:33	14/01/2026 13:20	Meio ambiente - Descarga Atmosférica	1
19611460	1	SDED - 15215	13/01/2026 15:33	14/01/2026 15:24	Meio ambiente - Descarga Atmosférica	1
19608209	1	BBI - 17033	13/01/2026 15:34	13/01/2026 18:08	Meio ambiente - Descarga Atmosférica	1
19607970	1	BMO - 15135	13/01/2026 15:34	13/01/2026 17:24	Meio ambiente - Vento	21
19607970	2	BMO - 15135	13/01/2026 15:34	13/01/2026 17:24	Meio ambiente - Vento	2
19607679	1	SGTU - 17062	13/01/2026 14:03	13/01/2026 15:56	Meio ambiente - Árvore ou Vegetação	92
19607679	2	SGTU - 17062	13/01/2026 14:03	13/01/2026 15:56	Meio ambiente - Árvore ou Vegetação	1
19608210	1	SSP - 15199	13/01/2026 15:35	13/01/2026 18:49	Meio ambiente - Vento	10
19607971	1	SDEU - 17085	13/01/2026 15:36	13/01/2026 17:24	Não classificada	20
19608575	1	CAX - 15143	13/01/2026 15:35	13/01/2026 20:06	Não classificada	1
19608178	1	LABU - 15292	13/01/2026 09:05	13/01/2026 18:44	Meio ambiente - Vento	11
19608822	1	MUT - 15266	13/01/2026 15:37	13/01/2026 21:38	Meio ambiente - Vento	1
19608576	1	NPO - 15258	13/01/2026 15:37	13/01/2026 20:30	Meio ambiente - Descarga Atmosférica	1
19608576	2	NPO - 15258	13/01/2026 15:37	13/01/2026 20:30	Meio ambiente - Descarga Atmosférica	3
19609921	1	BOED - 15137	13/01/2026 15:37	14/01/2026 10:14	Meio ambiente - Descarga Atmosférica	2
19609922	1	IANU - 15651	13/01/2026 15:38	14/01/2026 10:12	Meio ambiente - Árvore ou Vegetação	1

19609281	1	SDED - 15215	13/01/2026 15:38	14/01/2026 01:01	Meio ambiente - Descarga Atmosférica	9
19608483	1	BSOT - 15141	13/01/2026 15:38	13/01/2026 19:21	Meio ambiente - Descarga Atmosférica	3
19639586	1	CPG - 17017	13/01/2026 15:47	13/01/2026 22:06	Não classificada	32
19639586	2	CPG - 17017	13/01/2026 15:47	14/01/2026 00:19	Não classificada	43
19639586	3	CPG - 17017	13/01/2026 15:47	14/01/2026 01:02	Não classificada	143
19639586	4	CPG - 17017	13/01/2026 15:47	14/01/2026 01:02	Não classificada	124
19639587	1	CPG - 17017	13/01/2026 22:06	13/01/2026 22:41	Não classificada	23
19639587	2	CPG - 17017	13/01/2026 22:06	14/01/2026 19:07	Não classificada	9
19609064	1	JFAD - 16300	13/01/2026 15:47	13/01/2026 15:50	Meio ambiente - Vento	2825
19609064	2	JFAD - 16300	13/01/2026 15:47	13/01/2026 15:50	Meio ambiente - Vento	3
19609064	3	JFAD - 16300	13/01/2026 15:47	13/01/2026 16:49	Meio ambiente - Vento	4008
19609064	4	JFAD - 16300	13/01/2026 15:47	13/01/2026 23:00	Meio ambiente - Vento	269
19608577	1	PRSU - 15239	13/01/2026 15:42	13/01/2026 20:25	Meio ambiente - Vento	3
19607915	1	AETD - 17009	13/01/2026 15:43	13/01/2026 17:08	Não classificada	1
19607826	1	NPO - 15258	13/01/2026 15:44	13/01/2026 16:30	Não classificada	8
19607826	2	NPO - 15258	13/01/2026 15:44	13/01/2026 16:30	Não classificada	3
19608681	1	IANU - 15651	13/01/2026 15:44	13/01/2026 20:55	Meio ambiente - Descarga Atmosférica	8
19608310	1	PSAU - 16323	13/01/2026 15:45	13/01/2026 19:13	Meio ambiente - Árvore ou Vegetação	105
19608096	1	IGRU - 17030	13/01/2026 15:46	13/01/2026 18:03	Não classificada	115
19611868	1	ILIU - 16291	13/01/2026 13:23	13/01/2026 17:38	Meio ambiente - Árvore ou Vegetação	6
19611868	3	ILIU - 16291	13/01/2026 13:23	14/01/2026 15:13	Meio ambiente - Árvore ou Vegetação	17
19608578	1	MUT - 15266	13/01/2026 15:49	13/01/2026 20:10	Meio ambiente - Vento	50
19608269	1	CAX - 15143	13/01/2026 15:47	13/01/2026 18:57	Meio ambiente - Vento	1
19610952	1	ANAD - 15101	13/01/2026 15:49	14/01/2026 13:49	Meio ambiente - Vento	1
19658077	1	SFIQ - 17065	13/01/2026 15:49	16/01/2026 14:37	Meio ambiente - Descarga Atmosférica	1
19609798	1	DVLD - 17023	13/01/2026 15:53	13/01/2026 17:20	Não classificada	1
19609798	2	DVLD - 17023	13/01/2026 15:53	13/01/2026 19:09	Não classificada	5
19609798	3	DVLD - 17023	13/01/2026 15:53	14/01/2026 10:13	Não classificada	28
19661482	2	PIUD - 17054	13/01/2026 16:02	14/01/2026 01:33	Meio ambiente - Vento	3
19661483	1	PIUD - 17054	13/01/2026 16:07	14/01/2026 02:08	Meio ambiente - Vento	347
19661484	2	PIUD - 17054	13/01/2026 19:16	14/01/2026 01:48	Meio ambiente - Vento	3
19661485	1	PIUD - 17054	13/01/2026 21:50	14/01/2026 00:20	Meio ambiente - Vento	19
19607827	1	NVSU - 17053	13/01/2026 15:50	13/01/2026 16:24	Não classificada	83
19608100	1	MUZD - 17044	13/01/2026 15:51	13/01/2026 17:52	Meio ambiente - Vento	3
19608101	1	LPTU - 17032	13/01/2026 15:51	13/01/2026 17:43	Meio ambiente - Vento	87
19607828	1	DVLU - 17024	13/01/2026 15:51	13/01/2026 16:48	Meio ambiente - Descarga Atmosférica	30
19609796	1	CITU - 17022	13/01/2026 15:51	14/01/2026 09:40	Meio ambiente - Descarga Atmosférica	1
19610062	1	CLUU - 17025	13/01/2026 15:50	14/01/2026 10:44	Meio ambiente - Árvore ou Vegetação	1
19607583	1	PRTD - 17074	13/01/2026 09:45	13/01/2026 16:08	Meio ambiente - Vento	34
19607583	2	PRTD - 17074	13/01/2026 09:45	13/01/2026 16:08	Meio ambiente - Vento	1
19607584	1	PRTD - 17074	13/01/2026 12:03	13/01/2026 16:08	Meio ambiente - Vento	4
19607584	2	PRTD - 17074	13/01/2026 12:03	13/01/2026 16:08	Meio ambiente - Vento	27
19611867	1	SQNU - 17078	13/01/2026 15:52	14/01/2026 16:58	Não classificada	3
19634649	1	PSAU - 16323	13/01/2026 15:57	13/01/2026 17:28	Meio ambiente - Descarga Atmosférica	2
19634649	2	PSAU - 16323	13/01/2026 15:57	13/01/2026 17:28	Meio ambiente - Descarga Atmosférica	66
19634649	3	PSAU - 16323	13/01/2026 15:57	13/01/2026 17:28	Meio ambiente - Descarga Atmosférica	2351
19634649	4	PSAU - 16323	13/01/2026 15:57	13/01/2026 17:28	Meio ambiente - Descarga Atmosférica	30
19608215	1	UHPT - 15186	13/01/2026 15:54	13/01/2026 18:43	Meio ambiente - Vento	6
19608215	2	UHPT - 15186	13/01/2026 15:54	13/01/2026 18:43	Meio ambiente - Vento	28
19607977	1	UHGF - 15191	13/01/2026 15:53	13/01/2026 17:21	Meio ambiente - Árvore ou Vegetação	1
19608103	1	IRO - 15312	13/01/2026 15:54	13/01/2026 18:19	Meio ambiente - Descarga Atmosférica	1
19607918	1	UNIT - 17083	13/01/2026 15:49	13/01/2026 17:11	Meio ambiente - Descarga Atmosférica	99
19608361	1	SDEU - 17085	13/01/2026 15:53	13/01/2026 19:18	Meio ambiente - Vento	24
19608312	1	LUZU - 15284	13/01/2026 16:02	13/01/2026 19:05	Meio ambiente - Árvore ou Vegetação	5
19609290	1	LABU - 15292	13/01/2026 16:04	13/01/2026 19:25	Meio ambiente - Vento	910

19609290	2	LABU - 15292	13/01/2026 16:04	13/01/2026 20:05	Meio ambiente - Vento	116
19609290	3	LABU - 15292	13/01/2026 16:04	13/01/2026 22:30	Meio ambiente - Vento	97
19616763	1	AXAU - 17076	13/01/2026 12:33	13/01/2026 18:33	Meio ambiente - Árvore ou Vegetação	10
19616763	2	AXAU - 17076	13/01/2026 12:33	13/01/2026 18:33	Meio ambiente - Árvore ou Vegetação	1
19616763	3	AXAU - 17076	13/01/2026 12:33	13/01/2026 18:33	Meio ambiente - Árvore ou Vegetação	2
19616763	4	AXAU - 17076	13/01/2026 12:33	15/01/2026 19:30	Meio ambiente - Árvore ou Vegetação	1
19616764	1	AXAU - 17076	14/01/2026 09:00	14/01/2026 10:30	Meio ambiente - Árvore ou Vegetação	10
19616764	2	AXAU - 17076	14/01/2026 09:00	14/01/2026 10:30	Meio ambiente - Árvore ou Vegetação	1
19616764	3	AXAU - 17076	14/01/2026 09:00	14/01/2026 10:30	Meio ambiente - Árvore ou Vegetação	2
19607764	1	AXAU - 17076	13/01/2026 12:41	13/01/2026 16:42	Meio ambiente - Vento	1
19607764	2	AXAU - 17076	13/01/2026 12:41	13/01/2026 16:42	Meio ambiente - Vento	7
19608785	1	MUT - 15266	13/01/2026 15:57	13/01/2026 21:21	Meio ambiente - Vento	1
19607878	1	URAT - 17075	13/01/2026 16:05	13/01/2026 17:01	Não classificada	20
19608104	1	PNV - 17094	13/01/2026 15:57	13/01/2026 18:13	Meio ambiente - Árvore ou Vegetação	67
19608866	1	SALU - 15217	13/01/2026 15:57	13/01/2026 21:53	Meio ambiente - Descarga Atmosférica	81
19658184	1	PRRU - 15241	13/01/2026 15:57	13/01/2026 18:01	Meio ambiente - Descarga Atmosférica	1
19608484	1	VZEU - 17091	13/01/2026 15:59	13/01/2026 20:01	Meio ambiente - Árvore ou Vegetação	1
19608217	1	PMSD - 17049	13/01/2026 15:59	13/01/2026 18:44	Meio ambiente - Descarga Atmosférica	1
19608217	2	PMSD - 17049	13/01/2026 15:59	13/01/2026 18:44	Meio ambiente - Descarga Atmosférica	13
19607792	1	IBTM - 16341	13/01/2026 14:19	13/01/2026 16:22	Não classificada	95
19611869	1	SFIQ - 17065	13/01/2026 16:00	14/01/2026 16:21	Meio ambiente - Árvore ou Vegetação	1
19608218	1	BETC - 15115	13/01/2026 16:00	13/01/2026 18:35	Meio ambiente - Vento	22
19720316	2	MDI - 16307	13/01/2026 16:00	13/01/2026 19:19	Meio ambiente - Descarga Atmosférica	288
19720316	3	MDI - 16307	13/01/2026 16:00	13/01/2026 19:19	Meio ambiente - Descarga Atmosférica	15
19720316	4	MDI - 16307	13/01/2026 16:00	13/01/2026 19:19	Meio ambiente - Descarga Atmosférica	6
19752940	1	CSAU - 17020	13/01/2026 16:00	13/01/2026 18:19	Não classificada	16
19608720	1	URAU - 17079	13/01/2026 15:50	13/01/2026 20:57	Meio ambiente - Descarga Atmosférica	1
19609314	1	CEMC - 16284	13/01/2026 13:59	14/01/2026 02:22	Meio ambiente - Vento	196
19607877	1	BCAU - 15110	13/01/2026 16:02	13/01/2026 16:56	Meio ambiente - Árvore ou Vegetação	83
19608683	1	SFIQ - 17065	13/01/2026 16:02	13/01/2026 20:48	Não classificada	3
19609358	1	PMSU - 17092	13/01/2026 16:02	13/01/2026 16:49	Não classificada	1
19607979	1	RCA - 15223	13/01/2026 16:02	13/01/2026 17:22	Não classificada	1
19608721	1	BETT - 16265	13/01/2026 16:09	13/01/2026 20:45	Meio ambiente - Vento	5
19608721	1	IGPU - 16290	13/01/2026 16:09	13/01/2026 20:45	Meio ambiente - Vento	843
19608110	1	PYN - 15228	13/01/2026 16:03	13/01/2026 18:14	Meio ambiente - Descarga Atmosférica	6
19611870	1	MUT - 15266	13/01/2026 13:08	14/01/2026 12:58	Meio ambiente - Descarga Atmosférica	9
19611872	1	MUT - 15266	14/01/2026 11:09	14/01/2026 12:58	Meio ambiente - Descarga Atmosférica	1
19611872	2	MUT - 15266	14/01/2026 11:09	14/01/2026 12:58	Meio ambiente - Descarga Atmosférica	46
19611873	1	MUT - 15266	14/01/2026 13:15	14/01/2026 13:26	Meio ambiente - Descarga Atmosférica	129
19609441	1	IRO - 15312	13/01/2026 16:06	14/01/2026 07:50	Meio ambiente - Descarga Atmosférica	2
19607980	1	TCSU - 15196	13/01/2026 16:05	13/01/2026 17:22	Meio ambiente - Descarga Atmosférica	2
19608786	1	SDEU - 17085	13/01/2026 16:06	13/01/2026 20:19	Meio ambiente - Vento	12
19608112	1	PIUD - 17054	13/01/2026 16:05	13/01/2026 18:17	Meio ambiente - Descarga Atmosférica	127
19749931	2	UHTM - 15182	13/01/2026 16:09	13/01/2026 16:25	Não classificada	24
19749931	3	UHTM - 15182	13/01/2026 16:09	13/01/2026 16:25	Não classificada	1
19749931	4	UHTM - 15182	13/01/2026 16:09	13/01/2026 16:25	Não classificada	3
19749931	5	UHTM - 15182	13/01/2026 16:09	13/01/2026 16:25	Não classificada	1417
19637485	1	PPS - 16315	13/01/2026 16:13	14/01/2026 01:05	Meio ambiente - Vento	30
19637485	2	PPS - 16315	13/01/2026 16:13	14/01/2026 01:05	Meio ambiente - Vento	7
19637485	3	PPS - 16315	13/01/2026 16:13	14/01/2026 10:23	Meio ambiente - Vento	1
19637485	4	PPS - 16315	13/01/2026 16:13	14/01/2026 15:34	Meio ambiente - Vento	17
19637485	5	PPS - 16315	13/01/2026 16:13	14/01/2026 15:34	Meio ambiente - Vento	2
19608787	1	PTUU - 15229	13/01/2026 16:07	13/01/2026 21:21	Meio ambiente - Descarga Atmosférica	14
19614639	1	BCAD - 15109	13/01/2026 17:05	13/01/2026 22:22	Meio ambiente - Árvore ou Vegetação	138
19614639	2	BCAD - 15109	13/01/2026 17:05	13/01/2026 22:22	Meio ambiente - Árvore ou Vegetação	14

19614639	3	BCAD - 15109	13/01/2026 17:05	13/01/2026 23:44	Meio ambiente - Árvore ou Vegetação	305
19614639	4	BCAD - 15109	13/01/2026 17:05	14/01/2026 18:19	Meio ambiente - Árvore ou Vegetação	120
19609329	1	SDED - 15215	13/01/2026 16:09	14/01/2026 03:33	Meio ambiente - Descarga Atmosférica	2
19609329	2	SDED - 15215	13/01/2026 16:09	14/01/2026 03:33	Meio ambiente - Descarga Atmosférica	6
19609989	1	SQNU - 17078	13/01/2026 16:09	14/01/2026 11:04	Não classificada	5
19607983	1	JFAD - 16300	13/01/2026 16:09	13/01/2026 17:22	Meio ambiente - Vento	28
19620346	1	SND - 15203	13/01/2026 16:16	13/01/2026 17:55	Meio ambiente - Árvore ou Vegetação	1
19620346	2	SND - 15203	13/01/2026 16:16	13/01/2026 17:55	Meio ambiente - Árvore ou Vegetação	62
19620346	3	SND - 15203	13/01/2026 16:16	13/01/2026 17:55	Meio ambiente - Árvore ou Vegetação	35
19620346	4	SND - 15203	13/01/2026 16:16	13/01/2026 21:42	Meio ambiente - Árvore ou Vegetação	2
19620346	5	SND - 15203	13/01/2026 16:16	13/01/2026 21:42	Meio ambiente - Árvore ou Vegetação	98
19620346	6	SND - 15203	13/01/2026 16:16	15/01/2026 00:01	Meio ambiente - Árvore ou Vegetação	145
19620346	7	SND - 15203	13/01/2026 16:16	16/01/2026 16:20	Meio ambiente - Árvore ou Vegetação	1
19607778	1	BRDD - 17067	13/01/2026 13:35	13/01/2026 16:42	Meio ambiente - Descarga Atmosférica	1
19609166	1	MUT - 15266	13/01/2026 14:18	13/01/2026 16:44	Meio ambiente - Árvore ou Vegetação	19
19609166	2	MUT - 15266	13/01/2026 14:18	13/01/2026 23:00	Meio ambiente - Árvore ou Vegetação	71
19609645	1	JFAU - 17086	13/01/2026 16:10	14/01/2026 09:10	Meio ambiente - Descarga Atmosférica	1
19607777	1	LAVD - 17034	13/01/2026 13:32	13/01/2026 16:31	Não classificada	2
19607777	2	LAVD - 17034	13/01/2026 13:32	13/01/2026 16:31	Não classificada	101
19608472	1	SQNU - 17078	13/01/2026 13:41	13/01/2026 19:50	Não classificada	1
19608263	1	SQNU - 17078	13/01/2026 14:35	13/01/2026 19:01	Não classificada	35
19607761	1	CEL - 15147	13/01/2026 11:58	13/01/2026 16:47	Meio ambiente - Vento	1
19607761	1	MOO - 17039	13/01/2026 11:58	13/01/2026 16:47	Meio ambiente - Vento	31
19607761	2	CEL - 15147	13/01/2026 11:58	13/01/2026 16:47	Meio ambiente - Vento	66
19607761	2	MOO - 17039	13/01/2026 11:58	13/01/2026 16:47	Meio ambiente - Vento	5
19608220	1	JFAO - 16302	13/01/2026 16:11	13/01/2026 18:45	Meio ambiente - Vento	1
19608117	1	DDI - 17027	13/01/2026 16:12	13/01/2026 17:50	Não classificada	1
19608788	1	PEB - 15249	13/01/2026 16:11	13/01/2026 21:32	Não classificada	36
19609165	1	IANU - 15651	13/01/2026 16:12	14/01/2026 00:31	Meio ambiente - Vento	51
19608363	1	MUZD - 17044	13/01/2026 16:11	13/01/2026 19:22	Meio ambiente - Vento	4
19615807	1	URAU - 17079	13/01/2026 16:14	15/01/2026 16:02	Não classificada	2
19609732	1	IANU - 15651	13/01/2026 16:14	14/01/2026 09:35	Meio ambiente - Vento	2
19609732	2	IANU - 15651	13/01/2026 16:14	14/01/2026 09:35	Meio ambiente - Vento	15
19608118	1	SSP - 15199	13/01/2026 16:14	13/01/2026 17:48	Meio ambiente - Vento	7
19608402	1	BBI - 17033	13/01/2026 16:13	13/01/2026 19:37	Meio ambiente - Descarga Atmosférica	1
19613586	1	SDEU - 17085	13/01/2026 15:18	14/01/2026 16:23	Meio ambiente - Árvore ou Vegetação	2
19613587	1	SDEU - 17085	13/01/2026 16:39	14/01/2026 16:23	Meio ambiente - Árvore ou Vegetação	13
19608684	1	OLV - 15255	13/01/2026 16:15	13/01/2026 20:50	Meio ambiente - Descarga Atmosférica	5
19609597	1	IGRU - 17030	13/01/2026 16:17	14/01/2026 08:46	Meio ambiente - Árvore ou Vegetação	2
19609733	1	TCSU - 15196	13/01/2026 16:16	14/01/2026 09:34	Não classificada	11
19611013	1	PTC - 15235	13/01/2026 11:14	14/01/2026 14:00	Meio ambiente - Árvore ou Vegetação	1
19608223	1	PRTD - 17074	13/01/2026 16:18	13/01/2026 18:42	Meio ambiente - Árvore ou Vegetação	1
19608403	1	IGRU - 17030	13/01/2026 16:18	13/01/2026 19:32	Meio ambiente - Árvore ou Vegetação	2
19616807	1	PPS - 16315	13/01/2026 16:26	13/01/2026 19:25	Meio ambiente - Vento	1003
19616807	2	PPS - 16315	13/01/2026 16:26	13/01/2026 21:48	Meio ambiente - Vento	498
19616807	3	PPS - 16315	13/01/2026 16:26	13/01/2026 21:52	Meio ambiente - Vento	259
19616807	4	PPS - 16315	13/01/2026 16:26	13/01/2026 21:52	Meio ambiente - Vento	35
19616807	5	PPS - 16315	13/01/2026 16:26	13/01/2026 22:43	Meio ambiente - Vento	32
19616807	6	PPS - 16315	13/01/2026 16:26	14/01/2026 12:35	Meio ambiente - Vento	116
19608789	1	PRSU - 15239	13/01/2026 16:26	13/01/2026 19:39	Meio ambiente - Vento	2
19608789	2	PRSU - 15239	13/01/2026 16:26	13/01/2026 19:39	Meio ambiente - Vento	10
19608789	3	PRSU - 15239	13/01/2026 16:26	13/01/2026 19:39	Meio ambiente - Vento	103
19608789	4	PRSU - 15239	13/01/2026 16:26	13/01/2026 20:38	Meio ambiente - Vento	40
19608789	5	PRSU - 15239	13/01/2026 16:26	13/01/2026 20:38	Meio ambiente - Vento	288
19608789	5	PTID - 17052	13/01/2026 16:26	13/01/2026 20:38	Meio ambiente - Vento	1

19664343	1	PPS - 16315	13/01/2026 16:26	13/01/2026 16:34	Meio ambiente - Vento	484
19664343	2	PPS - 16315	13/01/2026 16:26	13/01/2026 19:13	Meio ambiente - Vento	1112
19664343	3	PPS - 16315	13/01/2026 16:26	13/01/2026 19:14	Meio ambiente - Vento	2
19664343	4	PPS - 16315	13/01/2026 16:26	13/01/2026 19:14	Meio ambiente - Vento	203
19664343	5	PPS - 16315	13/01/2026 16:26	13/01/2026 19:14	Meio ambiente - Vento	5
19664343	6	PPS - 16315	13/01/2026 16:26	13/01/2026 19:56	Meio ambiente - Vento	17
19664343	7	PPS - 16315	13/01/2026 16:26	13/01/2026 20:51	Meio ambiente - Vento	57
19664343	8	PPS - 16315	13/01/2026 16:26	13/01/2026 23:24	Meio ambiente - Vento	23
19664343	9	PPS - 16315	13/01/2026 16:26	13/01/2026 23:24	Meio ambiente - Vento	20
19664344	1	PPS - 16315	13/01/2026 16:47	13/01/2026 18:03	Meio ambiente - Vento	757
19664344	2	PPS - 16315	13/01/2026 16:47	13/01/2026 18:27	Meio ambiente - Vento	484
19664344	3	PPS - 16315	13/01/2026 16:47	13/01/2026 18:41	Meio ambiente - Vento	587
19664345	1	PPS - 16315	13/01/2026 22:26	13/01/2026 22:52	Meio ambiente - Vento	17
19664346	1	PPS - 16315	14/01/2026 00:02	14/01/2026 00:10	Meio ambiente - Vento	23
19664346	2	PPS - 16315	14/01/2026 00:02	14/01/2026 00:10	Meio ambiente - Vento	77
19608686	1	LBD - 16305	13/01/2026 16:20	13/01/2026 20:50	Meio ambiente - Descarga Atmosférica	14
19608686	2	LBD - 16305	13/01/2026 16:20	13/01/2026 20:50	Meio ambiente - Descarga Atmosférica	6
19608487	1	LBD - 16305	13/01/2026 14:31	13/01/2026 19:55	Meio ambiente - Vento	115
19608489	1	LBD - 16305	13/01/2026 20:13	13/01/2026 20:23	Meio ambiente - Vento	65
19607942	1	CRDT - 15356	13/01/2026 09:23	13/01/2026 17:28	Não classificada	6
19611463	1	SDED - 15215	13/01/2026 16:22	14/01/2026 15:28	Meio ambiente - Descarga Atmosférica	13
19608120	1	DVLD - 17023	13/01/2026 16:21	13/01/2026 17:18	Meio ambiente - Vento	134
19608122	1	SDEU - 17085	13/01/2026 16:22	13/01/2026 18:17	Meio ambiente - Descarga Atmosférica	35
19607711	1	UHPI - 17084	13/01/2026 16:29	13/01/2026 16:37	Não classificada	205
19607711	2	UHPI - 17084	13/01/2026 16:29	13/01/2026 16:37	Não classificada	308
19749463	1	PSAU - 16323	13/01/2026 16:24	13/01/2026 18:03	Não classificada	572
19608224	1	SDEU - 17085	13/01/2026 16:24	13/01/2026 18:46	Meio ambiente - Descarga Atmosférica	2
19609167	1	BCV - 17013	13/01/2026 16:24	14/01/2026 00:20	Meio ambiente - Vento	1
19609991	1	IGRU - 17030	13/01/2026 16:23	14/01/2026 10:22	Meio ambiente - Descarga Atmosférica	2
19607829	1	LABU - 15292	13/01/2026 16:01	13/01/2026 16:48	Meio ambiente - Vento	320
19753299	1	FMA - 17055	13/01/2026 16:30	13/01/2026 19:15	Meio ambiente - Árvore ou Vegetação	318
19753299	2	FMA - 17055	13/01/2026 16:30	13/01/2026 23:58	Meio ambiente - Árvore ou Vegetação	38
19753299	3	FMA - 17055	13/01/2026 16:30	14/01/2026 00:28	Meio ambiente - Árvore ou Vegetação	156
19753299	4	FMA - 17055	13/01/2026 16:30	14/01/2026 01:23	Meio ambiente - Árvore ou Vegetação	52
19753299	5	FMA - 17055	13/01/2026 16:30	14/01/2026 02:16	Meio ambiente - Árvore ou Vegetação	3
19753299	7	FMA - 17055	13/01/2026 16:30	14/01/2026 02:16	Meio ambiente - Árvore ou Vegetação	404
19753299	8	FMA - 17055	13/01/2026 16:30	14/01/2026 08:37	Meio ambiente - Árvore ou Vegetação	73
19753299	9	FMA - 17055	13/01/2026 16:30	14/01/2026 17:15	Meio ambiente - Árvore ou Vegetação	7
19753300	1	FMA - 17055	13/01/2026 21:00	13/01/2026 21:13	Meio ambiente - Árvore ou Vegetação	318
19753301	1	FMA - 17055	13/01/2026 22:31	13/01/2026 22:39	Meio ambiente - Árvore ou Vegetação	318
19753302	1	FMA - 17055	13/01/2026 23:15	13/01/2026 23:26	Meio ambiente - Árvore ou Vegetação	318
19753303	1	FMA - 17055	14/01/2026 02:18	14/01/2026 02:24	Meio ambiente - Árvore ou Vegetação	564
19753303	2	FMA - 17055	14/01/2026 02:18	14/01/2026 03:30	Meio ambiente - Árvore ou Vegetação	84
19753303	3	FMA - 17055	14/01/2026 02:18	14/01/2026 04:15	Meio ambiente - Árvore ou Vegetação	25
19753303	4	FMA - 17055	14/01/2026 02:18	14/01/2026 05:54	Meio ambiente - Árvore ou Vegetação	34
19753303	5	FMA - 17055	14/01/2026 02:18	14/01/2026 06:10	Meio ambiente - Árvore ou Vegetação	3
19753303	7	FMA - 17055	14/01/2026 02:18	14/01/2026 06:10	Meio ambiente - Árvore ou Vegetação	251
19753303	8	FMA - 17055	14/01/2026 02:18	14/01/2026 13:50	Meio ambiente - Árvore ou Vegetação	10
19753304	1	FMA - 17055	14/01/2026 04:59	14/01/2026 05:14	Meio ambiente - Árvore ou Vegetação	673
19753305	1	FMA - 17055	14/01/2026 12:45	14/01/2026 17:15	Meio ambiente - Árvore ou Vegetação	73
19619648	1	JPIU - 15298	13/01/2026 16:25	16/01/2026 15:58	Meio ambiente - Descarga Atmosférica	1
19608129	1	JFAD - 16300	13/01/2026 16:32	13/01/2026 17:35	Meio ambiente - Vento	24
19658598	1	DVLD - 17023	13/01/2026 16:33	13/01/2026 16:50	Meio ambiente - Vento	1069
19658598	1	UHGF - 15191	13/01/2026 16:33	13/01/2026 16:50	Meio ambiente - Vento	136
19658598	2	DVLD - 17023	13/01/2026 16:33	13/01/2026 18:05	Meio ambiente - Vento	19

19658598	3	DVLD - 17023	13/01/2026 16:33	13/01/2026 18:05	Meio ambiente - Vento	8
19658598	4	DVLD - 17023	13/01/2026 16:33	14/01/2026 10:25	Meio ambiente - Vento	23
19658599	1	DVLD - 17023	14/01/2026 10:28	14/01/2026 10:45	Meio ambiente - Vento	52
19658599	2	DVLD - 17023	14/01/2026 10:28	14/01/2026 10:45	Meio ambiente - Vento	8
19658599	3	DVLD - 17023	14/01/2026 10:28	14/01/2026 20:43	Meio ambiente - Vento	1
19658599	4	DVLD - 17023	14/01/2026 10:28	15/01/2026 15:15	Meio ambiente - Vento	22
19607923	1	UHGF - 15191	13/01/2026 16:27	13/01/2026 17:15	Meio ambiente - Vento	1
19608365	1	FMA - 17055	13/01/2026 16:27	13/01/2026 19:18	Meio ambiente - Vento	53
19665180	1	CLS - 17077	13/01/2026 15:13	13/01/2026 19:51	Meio ambiente - Vento	1
19665180	2	CLS - 17077	13/01/2026 15:13	13/01/2026 19:51	Meio ambiente - Vento	110
19665181	1	CLS - 17077	13/01/2026 16:10	13/01/2026 19:51	Meio ambiente - Vento	1
19665181	2	CLS - 17077	13/01/2026 16:10	13/01/2026 19:51	Meio ambiente - Vento	3445
19665181	3	CLS - 17077	13/01/2026 16:10	13/01/2026 21:24	Meio ambiente - Vento	2230
19665181	4	CLS - 17077	13/01/2026 16:10	13/01/2026 23:08	Meio ambiente - Vento	97
19665182	1	CLS - 17077	13/01/2026 19:54	13/01/2026 21:28	Meio ambiente - Vento	1
19665182	2	CLS - 17077	13/01/2026 19:54	13/01/2026 21:28	Meio ambiente - Vento	613
19665182	3	CLS - 17077	13/01/2026 19:54	13/01/2026 22:06	Meio ambiente - Vento	1
19665182	4	CLS - 17077	13/01/2026 19:54	13/01/2026 22:06	Meio ambiente - Vento	35
19665182	5	CLS - 17077	13/01/2026 19:54	14/01/2026 05:30	Meio ambiente - Vento	41
19665182	6	CLS - 17077	13/01/2026 19:54	14/01/2026 13:04	Meio ambiente - Vento	34
19665183	1	CLS - 17077	14/01/2026 05:27	14/01/2026 05:36	Meio ambiente - Vento	1
19665183	2	CLS - 17077	14/01/2026 05:27	14/01/2026 05:36	Meio ambiente - Vento	35
19665184	1	CLS - 17077	14/01/2026 10:17	14/01/2026 17:31	Meio ambiente - Vento	1
19665185	1	CLS - 17077	14/01/2026 10:40	14/01/2026 17:31	Meio ambiente - Vento	97
19665186	1	CLS - 17077	14/01/2026 13:33	14/01/2026 13:49	Meio ambiente - Vento	41
19608126	1	UHST - 16261	13/01/2026 16:29	13/01/2026 17:25	Meio ambiente - Vento	12
19612114	1	VGAD - 17087	14/01/2026 10:40	14/01/2026 13:44	Não classificada	5
19607916	1	CITU - 17022	13/01/2026 15:43	13/01/2026 17:15	Meio ambiente - Árvore ou Vegetação	4
19612841	1	SALU - 15217	13/01/2026 16:37	13/01/2026 17:00	Meio ambiente - Árvore ou Vegetação	993
19612841	2	SALU - 15217	13/01/2026 16:37	13/01/2026 17:00	Meio ambiente - Árvore ou Vegetação	161
19612841	3	SALU - 15217	13/01/2026 16:37	13/01/2026 18:27	Meio ambiente - Árvore ou Vegetação	2358
19612841	4	SALU - 15217	13/01/2026 16:37	13/01/2026 18:39	Meio ambiente - Árvore ou Vegetação	11
19612841	5	SALU - 15217	13/01/2026 16:37	13/01/2026 18:39	Meio ambiente - Árvore ou Vegetação	88
19612841	6	SALU - 15217	13/01/2026 16:37	13/01/2026 18:39	Meio ambiente - Árvore ou Vegetação	68
19612841	7	SALU - 15217	13/01/2026 16:37	13/01/2026 18:39	Meio ambiente - Árvore ou Vegetação	9
19612841	8	SALU - 15217	13/01/2026 16:37	13/01/2026 20:16	Meio ambiente - Árvore ou Vegetação	779
19612841	9	SALU - 15217	13/01/2026 16:37	14/01/2026 11:20	Meio ambiente - Árvore ou Vegetação	1
19612842	1	SALU - 15217	14/01/2026 09:00	14/01/2026 11:20	Meio ambiente - Árvore ou Vegetação	779
19612843	1	SALU - 15217	14/01/2026 09:00	14/01/2026 11:30	Meio ambiente - Árvore ou Vegetação	3
19608366	1	FXA - 16288	13/01/2026 16:30	13/01/2026 19:15	Não classificada	1
19609068	1	AFNU - 17015	13/01/2026 16:30	13/01/2026 22:47	Meio ambiente - Vento	6
19608130	1	OLV - 15255	13/01/2026 16:32	13/01/2026 17:24	Meio ambiente - Descarga Atmosférica	1
19608225	1	CRM - 17026	13/01/2026 16:32	13/01/2026 18:44	Meio ambiente - Vento	60
19608225	2	CRM - 17026	13/01/2026 16:32	13/01/2026 18:44	Meio ambiente - Vento	27
19608635	1	BSOT - 15141	13/01/2026 16:32	13/01/2026 20:41	Meio ambiente - Descarga Atmosférica	1
19614574	1	URAT - 17075	13/01/2026 16:32	15/01/2026 10:45	Meio ambiente - Descarga Atmosférica	1
19608128	1	CMID - 17019	13/01/2026 16:31	13/01/2026 17:56	Meio ambiente - Descarga Atmosférica	29
19608722	1	LBD - 16305	13/01/2026 16:34	13/01/2026 21:01	Meio ambiente - Descarga Atmosférica	2
19608406	1	ARID - 15104	13/01/2026 16:34	13/01/2026 19:40	Meio ambiente - Árvore ou Vegetação	27
19609800	1	PYN - 15228	13/01/2026 16:34	14/01/2026 09:40	Meio ambiente - Vento	1
19608315	1	MUT - 15266	13/01/2026 16:33	13/01/2026 19:11	Meio ambiente - Descarga Atmosférica	1
19609551	1	IANU - 15651	13/01/2026 16:34	14/01/2026 08:42	Meio ambiente - Árvore ou Vegetação	20
19608582	1	DVLD - 17023	13/01/2026 16:33	13/01/2026 20:27	Meio ambiente - Vento	58
19608405	1	CAX - 15143	13/01/2026 16:33	13/01/2026 19:39	Não classificada	1
19608405	2	CAX - 15143	13/01/2026 16:33	13/01/2026 19:39	Não classificada	22

19611705	1	OLV - 15255	13/01/2026 16:42	14/01/2026 16:38	Não classificada	1
19611706	1	OLV - 15255	14/01/2026 11:28	14/01/2026 16:20	Não classificada	6
19608723	1	JFAU - 17086	13/01/2026 16:35	13/01/2026 21:01	Meio ambiente - Descarga Atmosférica	1
19608583	1	DVLD - 17023	13/01/2026 16:42	13/01/2026 20:08	Meio ambiente - Vento	18
19608133	1	BSOT - 15141	13/01/2026 16:36	13/01/2026 18:22	Meio ambiente - Descarga Atmosférica	1
19608132	1	CPO - 17018	13/01/2026 16:36	13/01/2026 17:33	Meio ambiente - Árvore ou Vegetação	1
19615875	1	URAU - 17079	13/01/2026 16:35	15/01/2026 16:24	Meio ambiente - Descarga Atmosférica	1
19608407	1	TCSD - 16336	13/01/2026 16:35	13/01/2026 19:35	Meio ambiente - Vento	24
19609316	1	CSAU - 17020	13/01/2026 16:36	14/01/2026 02:29	Meio ambiente - Descarga Atmosférica	5
19608134	1	BHPM - 16275	13/01/2026 16:37	13/01/2026 18:13	Não classificada	1
19612953	1	PPS - 16315	13/01/2026 16:38	14/01/2026 21:12	Meio ambiente - Vento	9
19608227	1	CAX - 15143	13/01/2026 16:38	13/01/2026 18:39	Meio ambiente - Vento	297
19609992	1	BIIU - 17016	13/01/2026 16:38	14/01/2026 10:27	Meio ambiente - Descarga Atmosférica	4
19608228	1	SDED - 15215	13/01/2026 16:40	13/01/2026 18:39	Meio ambiente - Descarga Atmosférica	4
19608136	1	PRSU - 15239	13/01/2026 16:41	13/01/2026 17:45	Meio ambiente - Vento	14
19611153	1	CPG - 17017	13/01/2026 16:40	14/01/2026 14:28	Meio ambiente - Vento	2
19610615	1	PBD - 16324	13/01/2026 16:42	14/01/2026 12:44	Meio ambiente - Vento	1
19608491	1	MUT - 15266	13/01/2026 16:42	13/01/2026 19:55	Meio ambiente - Descarga Atmosférica	2
19608137	1	PRSU - 15239	13/01/2026 16:43	13/01/2026 17:57	Não classificada	1
19700959	1	PPS - 16315	13/01/2026 16:50	13/01/2026 16:57	Meio ambiente - Vento	439
19700959	2	PPS - 16315	13/01/2026 16:50	13/01/2026 16:57	Meio ambiente - Vento	199
19700959	4	PPS - 16315	13/01/2026 16:50	13/01/2026 17:47	Meio ambiente - Vento	1858
19700959	5	PPS - 16315	13/01/2026 16:50	13/01/2026 18:57	Meio ambiente - Vento	100
19700959	6	PPS - 16315	13/01/2026 16:50	13/01/2026 18:57	Meio ambiente - Vento	226
19700959	7	PPS - 16315	13/01/2026 16:50	14/01/2026 16:00	Meio ambiente - Vento	46
19608494	1	UHMS - 17082	13/01/2026 16:44	13/01/2026 20:05	Meio ambiente - Vento	60
19608138	1	OUF - 15253	13/01/2026 16:44	13/01/2026 17:39	Meio ambiente - Descarga Atmosférica	9
19608138	2	OUF - 15253	13/01/2026 16:44	13/01/2026 17:39	Meio ambiente - Descarga Atmosférica	3
19673605	1	BIIU - 17016	13/01/2026 16:50	13/01/2026 16:59	Não classificada	1
19673605	2	BIIU - 17016	13/01/2026 16:50	13/01/2026 16:59	Não classificada	411
19673606	1	BIIU - 17016	13/01/2026 20:09	14/01/2026 01:05	Não classificada	178
19673606	2	BIIU - 17016	13/01/2026 20:09	14/01/2026 20:28	Não classificada	29
19608790	1	MDI - 16307	13/01/2026 16:45	13/01/2026 21:28	Meio ambiente - Descarga Atmosférica	1
19609993	1	SDEU - 17085	13/01/2026 16:45	14/01/2026 10:28	Meio ambiente - Descarga Atmosférica	1
19608060	1	GPED - 15335	13/01/2026 14:24	13/01/2026 18:07	Meio ambiente - Vento	9
19608060	2	GPED - 15335	13/01/2026 14:24	13/01/2026 18:07	Meio ambiente - Vento	31
19663813	1	IPC - 15314	13/01/2026 16:55	13/01/2026 19:56	Não classificada	134
19663813	2	IPC - 15314	13/01/2026 16:55	13/01/2026 21:42	Não classificada	176
19663813	3	IPC - 15314	13/01/2026 16:55	13/01/2026 21:42	Não classificada	59
19663813	4	IPC - 15314	13/01/2026 16:55	14/01/2026 20:41	Não classificada	94
19663813	5	IPC - 15314	13/01/2026 16:55	15/01/2026 18:39	Não classificada	88
19663814	1	IPC - 15314	14/01/2026 13:59	14/01/2026 15:15	Não classificada	98
19663815	1	IPC - 15314	14/01/2026 20:54	15/01/2026 18:48	Não classificada	94
19663816	1	CRM - 17026	14/01/2026 21:47	15/01/2026 01:39	Não classificada	3
19663816	2	CRM - 17026	14/01/2026 21:47	15/01/2026 01:39	Não classificada	4
19663816	3	CRM - 17026	14/01/2026 21:47	15/01/2026 01:39	Não classificada	64
19663816	4	CRM - 17026	14/01/2026 21:47	15/01/2026 02:03	Não classificada	25
19663816	4	IPC - 15314	14/01/2026 21:47	15/01/2026 02:03	Não classificada	176
19663816	5	CRM - 17026	14/01/2026 21:47	15/01/2026 02:03	Não classificada	45
19663816	5	IPC - 15314	14/01/2026 21:47	15/01/2026 02:03	Não classificada	59
19608636	1	IGRU - 17030	13/01/2026 16:49	13/01/2026 20:41	Meio ambiente - Árvore ou Vegetação	119
19608317	1	BCAD - 15109	13/01/2026 16:49	13/01/2026 19:06	Meio ambiente - Vento	5
19612715	1	PSAU - 16323	13/01/2026 11:51	14/01/2026 14:40	Meio ambiente - Árvore ou Vegetação	1
19612716	1	PSAU - 16323	14/01/2026 13:00	14/01/2026 14:40	Meio ambiente - Árvore ou Vegetação	3
19610467	1	ELMU - 17088	13/01/2026 16:50	14/01/2026 11:52	Não classificada	2

19608368	1	TPCD - 17073	13/01/2026 16:51	13/01/2026 19:24	Meio ambiente - Descarga Atmosférica	16
19608232	1	SGTU - 17062	13/01/2026 16:50	13/01/2026 18:30	Meio ambiente - Descarga Atmosférica	1
19608871	1	SGTU - 17062	13/01/2026 16:57	13/01/2026 21:50	Meio ambiente - Descarga Atmosférica	1
19609994	1	ELMU - 17088	13/01/2026 16:52	14/01/2026 10:31	Não classificada	1
19608276	1	UHGF - 15191	13/01/2026 16:52	13/01/2026 18:56	Meio ambiente - Vento	1
19608586	1	SGS - 16331	13/01/2026 16:52	13/01/2026 20:24	Não classificada	3
19608826	1	PPUD - 15242	13/01/2026 16:53	13/01/2026 21:40	Meio ambiente - Vento	4
19722071	1	SSP - 15199	13/01/2026 16:53	13/01/2026 22:11	Meio ambiente - Vento	1
19722071	2	SSP - 15199	13/01/2026 16:53	13/01/2026 22:11	Meio ambiente - Vento	22
19612115	1	MDI - 16307	13/01/2026 16:10	13/01/2026 20:29	Meio ambiente - Árvore ou Vegetação	5
19612115	2	MDI - 16307	13/01/2026 16:10	14/01/2026 14:00	Meio ambiente - Árvore ou Vegetação	48
19612115	3	MDI - 16307	13/01/2026 16:10	14/01/2026 14:00	Meio ambiente - Árvore ou Vegetação	30
19608587	1	PYN - 15228	13/01/2026 16:54	13/01/2026 20:26	Meio ambiente - Descarga Atmosférica	4
19609169	1	UHMS - 17082	13/01/2026 16:54	13/01/2026 23:37	Meio ambiente - Descarga Atmosférica	8
19663909	1	UHJS - 17080	13/01/2026 17:01	13/01/2026 19:22	Meio ambiente - Árvore ou Vegetação	4
19663909	1	UHMS - 17082	13/01/2026 17:01	13/01/2026 19:22	Meio ambiente - Árvore ou Vegetação	345
19608147	1	AXAU - 17076	13/01/2026 16:56	13/01/2026 18:12	Meio ambiente - Vento	1
19608758	1	CNLU - 15164	13/01/2026 16:56	13/01/2026 21:19	Meio ambiente - Vento	2
19610214	1	SDED - 15215	13/01/2026 16:55	14/01/2026 11:11	Meio ambiente - Descarga Atmosférica	1
19608411	1	PSAU - 16323	13/01/2026 16:55	13/01/2026 19:28	Meio ambiente - Vento	8
19609648	1	SLAU - 17071	13/01/2026 16:41	14/01/2026 09:02	Meio ambiente - Descarga Atmosférica	45
19609069	1	SGS - 16331	13/01/2026 16:58	13/01/2026 22:23	Meio ambiente - Vento	1
19608148	1	LBD - 16305	13/01/2026 16:57	13/01/2026 17:54	Meio ambiente - Descarga Atmosférica	1
19608976	1	UNIT - 17083	13/01/2026 16:57	13/01/2026 21:59	Meio ambiente - Descarga Atmosférica	8
19609368	1	SGTU - 17062	13/01/2026 16:57	14/01/2026 07:13	Meio ambiente - Vento	1
19620821	1	ITDD - 16294	13/01/2026 17:05	13/01/2026 18:18	Meio ambiente - Vento	636
19620822	1	LBD - 16305	13/01/2026 17:05	13/01/2026 21:00	Meio ambiente - Vento	1164
19620822	2	ITDD - 16294	13/01/2026 17:05	13/01/2026 21:08	Meio ambiente - Vento	2
19620822	3	ITDD - 16294	13/01/2026 17:05	13/01/2026 21:08	Meio ambiente - Vento	4
19620822	3	LBD - 16305	13/01/2026 17:05	13/01/2026 21:08	Meio ambiente - Vento	383
19620822	4	ITDD - 16294	13/01/2026 17:05	13/01/2026 21:08	Meio ambiente - Vento	1070
19620822	4	LBD - 16305	13/01/2026 17:05	13/01/2026 21:08	Meio ambiente - Vento	2
19620822	5	ITDD - 16294	13/01/2026 17:05	13/01/2026 21:08	Meio ambiente - Vento	5
19620822	6	LBD - 16305	13/01/2026 17:05	13/01/2026 21:08	Meio ambiente - Vento	5
19620823	1	ITDD - 16294	13/01/2026 17:25	13/01/2026 18:24	Meio ambiente - Vento	1248
19620824	1	ITDD - 16294	13/01/2026 17:26	13/01/2026 18:20	Meio ambiente - Vento	2295
19620825	1	ITDD - 16294	13/01/2026 18:10	13/01/2026 19:36	Meio ambiente - Vento	4
19620825	2	ITDD - 16294	13/01/2026 18:10	16/01/2026 13:17	Meio ambiente - Vento	1
19620826	1	ITDD - 16294	13/01/2026 22:44	14/01/2026 09:40	Meio ambiente - Vento	4
19608235	1	SDEU - 17085	13/01/2026 16:59	13/01/2026 18:45	Meio ambiente - Descarga Atmosférica	1
19608277	1	PYN - 15228	13/01/2026 16:59	13/01/2026 18:59	Meio ambiente - Descarga Atmosférica	1
19608277	2	PYN - 15228	13/01/2026 16:59	13/01/2026 18:59	Meio ambiente - Descarga Atmosférica	5
19611075	1	UHPI - 17084	13/01/2026 12:11	13/01/2026 19:16	Meio ambiente - Vento	6
19611075	2	UHPI - 17084	13/01/2026 12:11	14/01/2026 12:03	Meio ambiente - Vento	27
19611075	3	UHPI - 17084	13/01/2026 12:11	14/01/2026 12:03	Meio ambiente - Vento	23
19608588	1	CUVD - 15349	13/01/2026 17:05	13/01/2026 20:13	Meio ambiente - Árvore ou Vegetação	50
19608152	1	JFAQ - 17081	13/01/2026 17:01	13/01/2026 18:13	Não classificada	3
19610215	1	IJAU - 17061	13/01/2026 17:01	14/01/2026 11:03	Meio ambiente - Descarga Atmosférica	2
19613330	1	UHPT - 15186	13/01/2026 17:02	14/01/2026 23:37	Meio ambiente - Árvore ou Vegetação	3
19608237	1	IJAU - 17061	13/01/2026 17:03	13/01/2026 18:37	Não classificada	114
19608690	1	BBI - 17033	13/01/2026 17:02	13/01/2026 20:47	Meio ambiente - Descarga Atmosférica	3
19610063	1	CMH - 17021	13/01/2026 17:02	14/01/2026 10:37	Meio ambiente - Descarga Atmosférica	1
19611154	1	NPO - 15258	13/01/2026 17:03	14/01/2026 14:37	Não classificada	2
19608497	1	JFAD - 16300	13/01/2026 16:54	13/01/2026 19:41	Meio ambiente - Vento	70
19610726	1	PPUD - 15242	13/01/2026 17:04	14/01/2026 12:57	Meio ambiente - Vento	3

19608157	1	BHS - 17014	13/01/2026 17:11	13/01/2026 18:21	Meio ambiente - Vento	4
19609925	1	CPO - 17018	13/01/2026 17:05	14/01/2026 10:13	Meio ambiente - Vento	1
19608874	1	IGRU - 17030	13/01/2026 14:28	13/01/2026 20:40	Meio ambiente - Árvore ou Vegetação	19
19608977	1	CRM - 17026	13/01/2026 17:06	13/01/2026 21:53	Meio ambiente - Vento	9
19617065	1	IGRU - 17030	13/01/2026 14:54	14/01/2026 16:18	Não classificada	59
19608046	2	CNLU - 15164	13/01/2026 13:07	13/01/2026 18:10	Meio ambiente - Vento	12
19608239	1	VZEU - 17091	13/01/2026 17:10	13/01/2026 18:44	Não classificada	1
19629064	1	PSAU - 16323	13/01/2026 17:09	13/01/2026 18:00	Não classificada	155
19612426	1	UHPT - 15186	13/01/2026 16:15	14/01/2026 16:30	Meio ambiente - Árvore ou Vegetação	4
19608637	1	VGAD - 17087	13/01/2026 17:11	13/01/2026 20:39	Meio ambiente - Vento	23
19608692	1	PSAU - 16323	13/01/2026 17:11	13/01/2026 20:46	Meio ambiente - Vento	66
19608692	2	PSAU - 16323	13/01/2026 17:11	13/01/2026 20:46	Meio ambiente - Vento	80
19608692	3	PSAU - 16323	13/01/2026 17:11	13/01/2026 20:46	Meio ambiente - Vento	2
19608240	1	BCSQ - 17010	13/01/2026 17:11	13/01/2026 18:36	Meio ambiente - Árvore ou Vegetação	1
19610959	2	PEB - 15249	13/01/2026 17:20	13/01/2026 21:19	Meio ambiente - Vento	25
19610959	3	PEB - 15249	13/01/2026 17:20	13/01/2026 21:19	Meio ambiente - Vento	57
19610959	4	PEB - 15249	13/01/2026 17:20	13/01/2026 21:31	Meio ambiente - Vento	9
19610959	5	PEB - 15249	13/01/2026 17:20	13/01/2026 21:31	Meio ambiente - Vento	11
19610960	2	PEB - 15249	13/01/2026 21:31	13/01/2026 21:49	Meio ambiente - Vento	25
19610960	3	PEB - 15249	13/01/2026 21:31	13/01/2026 21:49	Meio ambiente - Vento	57
19610961	1	PEB - 15249	13/01/2026 21:46	14/01/2026 14:17	Meio ambiente - Vento	9
19610961	2	PEB - 15249	13/01/2026 21:46	14/01/2026 14:17	Meio ambiente - Vento	11
19609649	1	UHTM - 15182	13/01/2026 17:12	14/01/2026 09:10	Não classificada	11
19608502	1	PRTD - 17074	13/01/2026 17:13	13/01/2026 19:50	Meio ambiente - Descarga Atmosférica	1
19608725	1	DDI - 17027	13/01/2026 17:13	13/01/2026 21:07	Não classificada	1
19608321	1	UHGF - 15191	13/01/2026 15:43	13/01/2026 19:31	Meio ambiente - Vento	10
19608158	1	OUF - 15253	13/01/2026 17:14	13/01/2026 18:13	Meio ambiente - Descarga Atmosférica	1
19608504	1	SGS - 16331	13/01/2026 17:15	13/01/2026 19:52	Não classificada	10
19608160	1	IJAU - 17061	13/01/2026 17:15	13/01/2026 18:17	Meio ambiente - Árvore ou Vegetação	3
19608160	2	IJAU - 17061	13/01/2026 17:15	13/01/2026 18:17	Meio ambiente - Árvore ou Vegetação	222
19608505	1	MCDD - 15280	13/01/2026 15:33	13/01/2026 19:18	Meio ambiente - Descarga Atmosférica	10
19608506	1	MCDD - 15280	13/01/2026 17:46	13/01/2026 19:18	Meio ambiente - Descarga Atmosférica	236
19608091	1	BMO - 15135	13/01/2026 15:37	13/01/2026 18:08	Meio ambiente - Descarga Atmosférica	1
19608278	1	PMSD - 17049	13/01/2026 17:16	13/01/2026 18:54	Não classificada	22
19613005	1	PEB - 15249	13/01/2026 17:23	13/01/2026 18:47	Meio ambiente - Árvore ou Vegetação	134
19613005	2	PEB - 15249	13/01/2026 17:23	13/01/2026 18:47	Meio ambiente - Árvore ou Vegetação	30
19613005	4	PEB - 15249	13/01/2026 17:23	14/01/2026 15:45	Meio ambiente - Árvore ou Vegetação	34
19608590	1	VGAD - 17087	13/01/2026 17:18	13/01/2026 20:24	Meio ambiente - Árvore ou Vegetação	88
19608829	1	BOED - 15137	13/01/2026 17:17	13/01/2026 21:42	Meio ambiente - Árvore ou Vegetação	1
19608279	1	TCSU - 15196	13/01/2026 17:17	13/01/2026 19:00	Meio ambiente - Descarga Atmosférica	12
19660336	1	SND - 15203	13/01/2026 14:47	15/01/2026 01:00	Meio ambiente - Vento	52
19660336	2	SND - 15203	13/01/2026 14:47	15/01/2026 14:35	Meio ambiente - Vento	35
19660337	1	SND - 15203	13/01/2026 18:21	15/01/2026 14:35	Meio ambiente - Vento	2
19608591	1	BCAD - 15109	13/01/2026 17:19	13/01/2026 20:17	Meio ambiente - Descarga Atmosférica	17
19610153	1	CITU - 17022	13/01/2026 17:19	14/01/2026 10:20	Meio ambiente - Descarga Atmosférica	6
19738329	1	AFNU - 17015	13/01/2026 17:22	13/01/2026 22:02	Meio ambiente - Vento	1
19738329	2	AFNU - 17015	13/01/2026 17:22	13/01/2026 22:02	Meio ambiente - Vento	22
19608369	1	CETU - 15149	13/01/2026 17:19	13/01/2026 19:15	Não classificada	3
19608694	1	JFAU - 17086	13/01/2026 17:20	13/01/2026 20:48	Meio ambiente - Descarga Atmosférica	2
19634334	1	AXAU - 17076	13/01/2026 14:50	13/01/2026 19:40	Meio ambiente - Vento	1
19610154	1	SDEU - 17085	13/01/2026 17:21	14/01/2026 10:49	Meio ambiente - Descarga Atmosférica	7
19608244	1	BMO - 15135	13/01/2026 17:21	13/01/2026 18:46	Meio ambiente - Descarga Atmosférica	18
19621666	1	PBD - 16324	13/01/2026 17:28	13/01/2026 19:59	Meio ambiente - Vento	22
19621666	2	PBD - 16324	13/01/2026 17:28	13/01/2026 19:59	Meio ambiente - Vento	2481
19621666	3	PBD - 16324	13/01/2026 17:28	13/01/2026 20:22	Meio ambiente - Vento	68

19621666	4	PBD - 16324	13/01/2026 17:28	13/01/2026 20:22	Meio ambiente - Vento	129
19621666	5	PBD - 16324	13/01/2026 17:28	13/01/2026 20:22	Meio ambiente - Vento	80
19621671	1	PBD - 16324	13/01/2026 21:27	13/01/2026 22:48	Meio ambiente - Vento	68
19621671	2	PBD - 16324	13/01/2026 21:27	13/01/2026 22:48	Meio ambiente - Vento	22
19621671	3	PBD - 16324	13/01/2026 21:27	13/01/2026 22:48	Meio ambiente - Vento	2610
19621671	4	PBD - 16324	13/01/2026 21:27	13/01/2026 22:48	Meio ambiente - Vento	80
19612427	1	CRM - 17026	13/01/2026 17:23	14/01/2026 18:48	Meio ambiente - Descarga Atmosférica	15
19608760	1	CVED - 17064	13/01/2026 17:23	13/01/2026 21:13	Não classificada	1
19609552	1	CITU - 17022	13/01/2026 17:22	14/01/2026 08:42	Meio ambiente - Vento	9
19609552	2	CITU - 17022	13/01/2026 17:22	14/01/2026 08:42	Meio ambiente - Vento	1
19609075	1	PRSU - 15239	13/01/2026 17:22	13/01/2026 22:52	Meio ambiente - Vento	1
19610064	1	PEB - 15249	13/01/2026 17:24	14/01/2026 10:36	Meio ambiente - Descarga Atmosférica	8
19608246	1	SDEU - 17085	13/01/2026 17:25	13/01/2026 18:28	Meio ambiente - Descarga Atmosférica	2
19609175	1	NERU - 17041	13/01/2026 17:24	13/01/2026 23:24	Meio ambiente - Árvore ou Vegetação	2
19609176	1	PSP - 15233	13/01/2026 17:26	13/01/2026 23:52	Não classificada	6
19609176	2	PSP - 15233	13/01/2026 17:26	13/01/2026 23:52	Não classificada	1
19736831	1	CRM - 17026	13/01/2026 16:31	13/01/2026 19:18	Meio ambiente - Vento	30
19736831	2	CRM - 17026	13/01/2026 16:31	13/01/2026 19:18	Meio ambiente - Vento	70
19736831	3	CRM - 17026	13/01/2026 16:31	14/01/2026 01:00	Meio ambiente - Vento	22
19736831	4	CRM - 17026	13/01/2026 16:31	14/01/2026 12:27	Meio ambiente - Vento	15
19736831	5	CRM - 17026	13/01/2026 16:31	14/01/2026 12:58	Meio ambiente - Vento	5
19736831	6	CRM - 17026	13/01/2026 16:31	14/01/2026 12:58	Meio ambiente - Vento	1159
19736832	1	CRM - 17026	13/01/2026 16:37	13/01/2026 18:23	Meio ambiente - Vento	33
19736832	2	CRM - 17026	13/01/2026 16:37	13/01/2026 18:37	Meio ambiente - Vento	3
19736832	3	CRM - 17026	13/01/2026 16:37	13/01/2026 18:37	Meio ambiente - Vento	19
19736832	4	CRM - 17026	13/01/2026 16:37	13/01/2026 18:37	Meio ambiente - Vento	63
19736832	5	CRM - 17026	13/01/2026 16:37	13/01/2026 21:34	Meio ambiente - Vento	10
19736832	5	IPC - 15314	13/01/2026 16:37	13/01/2026 21:34	Meio ambiente - Vento	176
19736832	6	CRM - 17026	13/01/2026 16:37	13/01/2026 21:34	Meio ambiente - Vento	13
19736832	6	IPC - 15314	13/01/2026 16:37	13/01/2026 21:34	Meio ambiente - Vento	59
19736833	1	CRM - 17026	13/01/2026 18:43	13/01/2026 18:58	Meio ambiente - Vento	33
19736833	2	CRM - 17026	13/01/2026 18:43	13/01/2026 20:39	Meio ambiente - Vento	3
19736833	3	CRM - 17026	13/01/2026 18:43	13/01/2026 20:39	Meio ambiente - Vento	4
19736833	4	CRM - 17026	13/01/2026 18:43	13/01/2026 20:39	Meio ambiente - Vento	31
19736833	5	CRM - 17026	13/01/2026 18:43	14/01/2026 14:31	Meio ambiente - Vento	2
19736833	6	CRM - 17026	13/01/2026 18:43	14/01/2026 14:31	Meio ambiente - Vento	8
19736833	7	CRM - 17026	13/01/2026 18:43	14/01/2026 19:38	Meio ambiente - Vento	13
19736833	8	CRM - 17026	13/01/2026 18:43	14/01/2026 19:38	Meio ambiente - Vento	15
19736833	9	CRM - 17026	13/01/2026 18:43	14/01/2026 20:15	Meio ambiente - Vento	9
19736834	1	CRM - 17026	13/01/2026 20:28	13/01/2026 21:20	Meio ambiente - Vento	30
19736834	2	CRM - 17026	13/01/2026 20:28	13/01/2026 21:20	Meio ambiente - Vento	70
19736835	1	CRM - 17026	14/01/2026 02:52	14/01/2026 03:08	Meio ambiente - Vento	30
19736835	2	CRM - 17026	14/01/2026 02:52	14/01/2026 03:08	Meio ambiente - Vento	92
19736836	1	CRM - 17026	14/01/2026 09:15	14/01/2026 09:34	Meio ambiente - Vento	3
19736836	2	CRM - 17026	14/01/2026 09:15	14/01/2026 09:34	Meio ambiente - Vento	14
19736836	2	IPC - 15314	14/01/2026 09:15	14/01/2026 09:34	Meio ambiente - Vento	176
19736836	3	CRM - 17026	14/01/2026 09:15	14/01/2026 09:34	Meio ambiente - Vento	77
19736836	3	IPC - 15314	14/01/2026 09:15	14/01/2026 09:34	Meio ambiente - Vento	59
19736837	1	CRM - 17026	14/01/2026 13:09	14/01/2026 14:31	Meio ambiente - Vento	340
19736838	1	CRM - 17026	14/01/2026 14:41	14/01/2026 15:53	Meio ambiente - Vento	5
19736838	2	CRM - 17026	14/01/2026 14:41	14/01/2026 15:53	Meio ambiente - Vento	816
19736838	3	CRM - 17026	14/01/2026 14:41	14/01/2026 17:14	Meio ambiente - Vento	340
19736838	4	CRM - 17026	14/01/2026 14:41	14/01/2026 19:09	Meio ambiente - Vento	2
19736838	5	CRM - 17026	14/01/2026 14:41	14/01/2026 19:09	Meio ambiente - Vento	8
19736839	1	CRM - 17026	14/01/2026 17:31	14/01/2026 19:38	Meio ambiente - Vento	10

19736839	1	IPC - 15314	14/01/2026 17:31	14/01/2026 19:38	Meio ambiente - Vento	176
19736839	2	CRM - 17026	14/01/2026 17:31	14/01/2026 19:38	Meio ambiente - Vento	13
19736839	2	IPC - 15314	14/01/2026 17:31	14/01/2026 19:38	Meio ambiente - Vento	59
19736840	1	CRM - 17026	14/01/2026 19:59	14/01/2026 20:08	Meio ambiente - Vento	3
19736840	2	CRM - 17026	14/01/2026 19:59	14/01/2026 20:08	Meio ambiente - Vento	27
19736840	2	IPC - 15314	14/01/2026 19:59	14/01/2026 20:08	Meio ambiente - Vento	176
19736840	3	CRM - 17026	14/01/2026 19:59	14/01/2026 20:08	Meio ambiente - Vento	92
19736840	3	IPC - 15314	14/01/2026 19:59	14/01/2026 20:08	Meio ambiente - Vento	59
19736841	1	CRM - 17026	14/01/2026 20:17	14/01/2026 20:24	Meio ambiente - Vento	3
19736841	2	CRM - 17026	14/01/2026 20:17	14/01/2026 20:24	Meio ambiente - Vento	27
19736841	2	IPC - 15314	14/01/2026 20:17	14/01/2026 20:24	Meio ambiente - Vento	176
19736841	3	CRM - 17026	14/01/2026 20:17	14/01/2026 20:24	Meio ambiente - Vento	92
19736841	3	IPC - 15314	14/01/2026 20:17	14/01/2026 20:24	Meio ambiente - Vento	59
19736841	4	CRM - 17026	14/01/2026 20:17	15/01/2026 15:40	Meio ambiente - Vento	9
19736842	1	IPC - 15314	14/01/2026 20:40	14/01/2026 21:05	Meio ambiente - Vento	176
19736842	2	IPC - 15314	14/01/2026 20:40	14/01/2026 21:05	Meio ambiente - Vento	59
19609171	1	PSAD - 15237	13/01/2026 17:11	13/01/2026 23:14	Meio ambiente - Descarga Atmosférica	1
19608592	1	PIUD - 17054	13/01/2026 17:29	13/01/2026 20:19	Meio ambiente - Descarga Atmosférica	9
19608980	1	MUT - 15266	13/01/2026 17:30	13/01/2026 22:17	Meio ambiente - Descarga Atmosférica	2
19608979	1	UHMS - 17082	13/01/2026 17:29	13/01/2026 22:09	Meio ambiente - Vento	4
19608979	2	UHMS - 17082	13/01/2026 17:29	13/01/2026 22:09	Meio ambiente - Vento	4
19608324	1	LPTU - 17032	13/01/2026 17:32	13/01/2026 19:03	Não classificada	1
19609077	1	PMSU - 17092	13/01/2026 17:35	13/01/2026 22:42	Meio ambiente - Descarga Atmosférica	17
19609736	1	SDEU - 17085	13/01/2026 17:35	14/01/2026 09:28	Meio ambiente - Descarga Atmosférica	1
19608639	1	DVLD - 17023	13/01/2026 17:34	13/01/2026 20:43	Meio ambiente - Vento	1
19611708	1	DMTU - 15346	13/01/2026 17:35	13/01/2026 20:41	Meio ambiente - Vento	411
19611708	2	DMTU - 15346	13/01/2026 17:35	14/01/2026 11:19	Meio ambiente - Vento	23
19611708	3	DMTU - 15346	13/01/2026 17:35	14/01/2026 12:07	Meio ambiente - Vento	349
19611708	4	DMTU - 15346	13/01/2026 17:35	14/01/2026 12:07	Meio ambiente - Vento	1
19611708	5	DMTU - 15346	13/01/2026 17:35	14/01/2026 16:37	Meio ambiente - Vento	305
19611708	6	DMTU - 15346	13/01/2026 17:35	14/01/2026 16:37	Meio ambiente - Vento	14
19611709	1	DMTU - 15346	13/01/2026 21:34	13/01/2026 21:41	Meio ambiente - Vento	411
19611710	1	DMTU - 15346	14/01/2026 07:33	14/01/2026 07:42	Meio ambiente - Vento	411
19611711	1	DMTU - 15346	14/01/2026 11:29	14/01/2026 11:37	Meio ambiente - Vento	434
19608249	1	ULAD - 15181	13/01/2026 17:36	13/01/2026 18:36	Meio ambiente - Árvore ou Vegetação	33
19609178	1	LBD - 16305	13/01/2026 17:37	13/01/2026 22:57	Meio ambiente - Descarga Atmosférica	1
19608326	1	SFIQ - 17065	13/01/2026 17:38	13/01/2026 19:07	Não classificada	1
19608981	2	BDM - 15113	13/01/2026 17:38	13/01/2026 22:06	Meio ambiente - Descarga Atmosférica	28
19611877	1	DVLD - 17023	13/01/2026 17:38	14/01/2026 16:35	Meio ambiente - Descarga Atmosférica	2
19665212	1	PMSD - 17049	13/01/2026 17:45	13/01/2026 18:25	Não classificada	2262
19665212	1	PMSU - 17092	13/01/2026 17:45	13/01/2026 18:25	Não classificada	14
19611015	1	JBT - 16295	13/01/2026 17:39	14/01/2026 08:30	Meio ambiente - Descarga Atmosférica	1
19610155	1	AFNU - 17015	13/01/2026 17:39	14/01/2026 10:56	Meio ambiente - Vento	1
19608875	1	ORPU - 17045	13/01/2026 17:39	13/01/2026 21:34	Meio ambiente - Vento	76
19608875	2	ORPU - 17045	13/01/2026 17:39	13/01/2026 21:34	Meio ambiente - Vento	5
19608830	1	SSP - 15199	13/01/2026 17:40	13/01/2026 21:36	Meio ambiente - Vento	38
19608830	2	SSP - 15199	13/01/2026 17:40	13/01/2026 21:36	Meio ambiente - Vento	1
19608281	1	SFIQ - 17065	13/01/2026 13:46	13/01/2026 19:19	Meio ambiente - Árvore ou Vegetação	1
19608282	1	SFIQ - 17065	13/01/2026 18:15	13/01/2026 19:19	Meio ambiente - Árvore ou Vegetação	34
19608876	1	ANAD - 15101	13/01/2026 17:41	13/01/2026 21:56	Meio ambiente - Árvore ou Vegetação	13
19608507	1	IRO - 15312	13/01/2026 17:41	13/01/2026 19:42	Meio ambiente - Descarga Atmosférica	27
19608507	1	ORPU - 17045	13/01/2026 17:41	13/01/2026 19:42	Meio ambiente - Descarga Atmosférica	1
19609181	1	PRTD - 17074	13/01/2026 17:42	13/01/2026 23:31	Não classificada	2
19609181	2	PRTD - 17074	13/01/2026 17:42	13/01/2026 23:31	Não classificada	1
19608831	1	LBD - 16305	13/01/2026 17:42	13/01/2026 21:36	Meio ambiente - Descarga Atmosférica	1

19610156	1	MCDD - 15280	13/01/2026 17:42	14/01/2026 10:57	Meio ambiente - Vento	3
19609078	1	CETU - 15149	13/01/2026 17:42	13/01/2026 22:28	Meio ambiente - Descarga Atmosférica	3
19608370	1	CINC - 16281	13/01/2026 17:42	13/01/2026 19:21	Meio ambiente - Árvore ou Vegetação	69
19609321	1	SSP - 15199	13/01/2026 16:23	14/01/2026 02:39	Meio ambiente - Árvore ou Vegetação	30
19608327	1	FXA - 16288	13/01/2026 17:43	13/01/2026 19:09	Não classificada	18
19609927	1	MCDD - 15280	13/01/2026 17:43	14/01/2026 10:07	Meio ambiente - Vento	1
19610962	1	PEB - 15249	13/01/2026 17:44	14/01/2026 13:48	Meio ambiente - Descarga Atmosférica	4
19610962	2	PEB - 15249	13/01/2026 17:44	14/01/2026 13:48	Meio ambiente - Descarga Atmosférica	45
19608265	1	SDEU - 17085	13/01/2026 14:43	13/01/2026 19:01	Meio ambiente - Vento	2
19608098	1	SDEU - 17085	13/01/2026 15:46	13/01/2026 18:09	Meio ambiente - Descarga Atmosférica	3
19752640	1	SSP - 15199	13/01/2026 17:47	14/01/2026 19:56	Não classificada	2
19609737	1	SALU - 15217	13/01/2026 17:46	14/01/2026 09:33	Meio ambiente - Vento	10
19610606	1	BIJU - 17016	13/01/2026 17:46	14/01/2026 12:20	Meio ambiente - Vento	1
19609997	1	MFED - 15276	13/01/2026 17:46	14/01/2026 10:28	Meio ambiente - Vento	2
19609079	1	LBD - 16305	13/01/2026 17:46	13/01/2026 22:54	Meio ambiente - Descarga Atmosférica	1
19637020	1	LBD - 16305	13/01/2026 13:16	13/01/2026 20:13	Meio ambiente - Vento	36
19637020	2	LBD - 16305	13/01/2026 13:16	13/01/2026 23:36	Meio ambiente - Vento	4
19637020	3	LBD - 16305	13/01/2026 13:16	13/01/2026 23:36	Meio ambiente - Vento	338
19637020	4	SDEU - 17085	13/01/2026 13:16	14/01/2026 01:23	Meio ambiente - Vento	1
19637020	6	SDEU - 17085	13/01/2026 13:16	14/01/2026 01:23	Meio ambiente - Vento	235
19609696	1	IGRU - 17030	13/01/2026 17:48	14/01/2026 09:13	Meio ambiente - Árvore ou Vegetação	1
19609650	1	MCDD - 15280	13/01/2026 17:48	14/01/2026 09:06	Meio ambiente - Vento	13
19608417	1	FCS - 15340	13/01/2026 17:48	13/01/2026 19:32	Meio ambiente - Árvore ou Vegetação	2
19612116	1	UHJS - 17080	13/01/2026 17:48	14/01/2026 17:02	Meio ambiente - Descarga Atmosférica	4
19616211	1	PRRU - 15241	13/01/2026 17:53	13/01/2026 17:56	Meio ambiente - Árvore ou Vegetação	336
19616211	2	PRRU - 15241	13/01/2026 17:53	13/01/2026 17:56	Meio ambiente - Árvore ou Vegetação	1
19616211	3	PRRU - 15241	13/01/2026 17:53	13/01/2026 17:56	Meio ambiente - Árvore ou Vegetação	4
19609080	1	TCSU - 15196	13/01/2026 17:49	13/01/2026 22:40	Meio ambiente - Árvore ou Vegetação	4
19612117	1	PRRU - 15241	13/01/2026 17:51	14/01/2026 17:07	Não classificada	1
19609553	1	MCDD - 15280	13/01/2026 17:52	14/01/2026 08:38	Meio ambiente - Vento	1
19608420	1	BHS - 17014	13/01/2026 17:52	13/01/2026 19:33	Meio ambiente - Inundação	2
19608420	2	BHS - 17014	13/01/2026 17:52	13/01/2026 19:33	Meio ambiente - Inundação	276
19608331	1	CVED - 17064	13/01/2026 16:04	13/01/2026 19:33	Meio ambiente - Vento	1
19608332	1	CVED - 17064	13/01/2026 18:23	13/01/2026 19:33	Meio ambiente - Vento	1
19608332	2	CVED - 17064	13/01/2026 18:23	13/01/2026 19:33	Meio ambiente - Vento	3
19609862	1	SND - 15203	13/01/2026 17:53	14/01/2026 09:52	Meio ambiente - Descarga Atmosférica	2
19609697	1	GPED - 15335	13/01/2026 17:54	14/01/2026 09:21	Meio ambiente - Vento	1
19612119	1	AXAU - 17076	13/01/2026 17:54	14/01/2026 17:20	Meio ambiente - Vento	2
19609185	1	TSPU - 15193	13/01/2026 17:53	14/01/2026 00:29	Não classificada	1
19611712	1	SRT - 16329	13/01/2026 17:54	14/01/2026 15:54	Meio ambiente - Descarga Atmosférica	1
19609331	1	EPS - 15341	13/01/2026 17:53	14/01/2026 03:43	Meio ambiente - Vento	484
19612118	1	CPG - 17017	13/01/2026 17:53	14/01/2026 17:28	Meio ambiente - Descarga Atmosférica	4
19609982	1	PMSD - 17049	13/01/2026 12:59	14/01/2026 10:29	Meio ambiente - Descarga Atmosférica	4
19608510	1	BDPD - 15114	13/01/2026 17:55	13/01/2026 20:00	Não classificada	61
19610371	1	BRDD - 17067	13/01/2026 17:56	14/01/2026 11:36	Meio ambiente - Descarga Atmosférica	1
19608512	1	CITU - 17022	13/01/2026 17:55	13/01/2026 19:47	Meio ambiente - Descarga Atmosférica	1
19611016	1	PTID - 17052	13/01/2026 17:55	14/01/2026 14:05	Meio ambiente - Descarga Atmosférica	6
19608109	1	PPUD - 15242	13/01/2026 16:03	13/01/2026 18:16	Meio ambiente - Vento	335
19608784	1	BETC - 15115	13/01/2026 15:51	13/01/2026 21:31	Meio ambiente - Descarga Atmosférica	13
19609387	1	PSAU - 16323	13/01/2026 17:58	14/01/2026 07:18	Meio ambiente - Vento	1
19610727	1	PTID - 17052	13/01/2026 17:57	14/01/2026 12:54	Meio ambiente - Descarga Atmosférica	1
19616909	1	TCSD - 16336	13/01/2026 15:56	15/01/2026 17:01	Meio ambiente - Árvore ou Vegetação	2
19616909	2	TCSD - 16336	13/01/2026 15:56	15/01/2026 17:01	Meio ambiente - Árvore ou Vegetação	11
19616909	3	TCSD - 16336	13/01/2026 15:56	15/01/2026 17:01	Meio ambiente - Árvore ou Vegetação	1
19616909	4	TCSD - 16336	13/01/2026 15:56	15/01/2026 17:01	Meio ambiente - Árvore ou Vegetação	12

19608730	1	BDPD - 15114	13/01/2026 18:00	13/01/2026 20:58	Meio ambiente - Vento	2
19611878	1	SGS - 16331	13/01/2026 18:00	14/01/2026 16:26	Meio ambiente - Vento	4
19609507	1	MRND - 15270	13/01/2026 17:59	14/01/2026 08:25	Meio ambiente - Descarga Atmosférica	6
19608372	1	CNLU - 15164	13/01/2026 17:59	13/01/2026 19:16	Meio ambiente - Descarga Atmosférica	2
19609186	1	AXAU - 17076	13/01/2026 18:00	13/01/2026 23:56	Meio ambiente - Árvore ou Vegetação	1
19610066	1	PIUD - 17054	13/01/2026 18:00	14/01/2026 10:46	Meio ambiente - Vento	28
19609345	1	CPO - 17018	13/01/2026 17:59	14/01/2026 06:22	Não classificada	9
19608793	1	SGS - 16331	13/01/2026 18:00	13/01/2026 21:22	Meio ambiente - Vento	15
19608793	2	SGS - 16331	13/01/2026 18:00	13/01/2026 21:22	Meio ambiente - Vento	2
19608793	3	SGS - 16331	13/01/2026 18:00	13/01/2026 21:22	Meio ambiente - Vento	32
19656705	1	LPTU - 17032	13/01/2026 17:05	13/01/2026 18:48	Meio ambiente - Vento	16
19608222	1	SQNU - 17078	13/01/2026 16:17	13/01/2026 18:30	Não classificada	5
19609082	1	DDI - 17027	13/01/2026 18:01	13/01/2026 22:51	Meio ambiente - Vento	1
19609793	1	SDEU - 17085	13/01/2026 13:48	14/01/2026 09:38	Meio ambiente - Descarga Atmosférica	20
19609550	1	SDEU - 17085	13/01/2026 15:34	14/01/2026 08:32	Meio ambiente - Vento	1
19610603	1	SDEU - 17085	13/01/2026 15:42	14/01/2026 12:19	Meio ambiente - Descarga Atmosférica	1
19609062	1	SDEU - 17085	13/01/2026 15:45	13/01/2026 22:44	Meio ambiente - Descarga Atmosférica	13
19609861	1	SDEU - 17085	13/01/2026 17:40	14/01/2026 09:56	Meio ambiente - Vento	1
19611879	1	CRM - 17026	13/01/2026 18:14	14/01/2026 17:10	Meio ambiente - Vento	1
19611880	1	CRM - 17026	14/01/2026 13:53	14/01/2026 17:10	Meio ambiente - Vento	124
19608597	1	RBST - 15225	13/01/2026 18:03	13/01/2026 20:20	Meio ambiente - Vento	56
19608762	1	PTC - 15235	13/01/2026 18:11	13/01/2026 21:44	Meio ambiente - Vento	1
19665881	1	PTC - 15235	13/01/2026 18:11	13/01/2026 18:20	Meio ambiente - Vento	2734
19665881	2	CMID - 17019	13/01/2026 18:11	13/01/2026 18:24	Meio ambiente - Vento	2
19665881	2	PTC - 15235	13/01/2026 18:11	13/01/2026 18:24	Meio ambiente - Vento	19
19665881	3	PTC - 15235	13/01/2026 18:11	13/01/2026 18:24	Meio ambiente - Vento	1
19665881	4	PTC - 15235	13/01/2026 18:11	13/01/2026 18:24	Meio ambiente - Vento	310
19665881	5	PTC - 15235	13/01/2026 18:11	13/01/2026 18:24	Meio ambiente - Vento	819
19665881	6	PTC - 15235	13/01/2026 18:11	13/01/2026 20:13	Meio ambiente - Vento	33
19665881	7	PTC - 15235	13/01/2026 18:11	13/01/2026 20:18	Meio ambiente - Vento	149
19665881	8	PTC - 15235	13/01/2026 18:11	13/01/2026 20:43	Meio ambiente - Vento	76
19665881	9	PTC - 15235	13/01/2026 18:11	13/01/2026 21:43	Meio ambiente - Vento	2
19665881	10	PTC - 15235	13/01/2026 18:11	13/01/2026 21:43	Meio ambiente - Vento	276
19665881	11	PTC - 15235	13/01/2026 18:11	13/01/2026 21:43	Meio ambiente - Vento	31
19665881	12	PTC - 15235	13/01/2026 18:11	13/01/2026 21:43	Meio ambiente - Vento	146
19665881	13	PTC - 15235	13/01/2026 18:11	13/01/2026 21:43	Meio ambiente - Vento	5
19665889	1	PTC - 15235	13/01/2026 21:45	13/01/2026 21:51	Meio ambiente - Vento	225
19665889	2	PTC - 15235	13/01/2026 21:45	13/01/2026 23:17	Meio ambiente - Vento	116
19665889	3	PTC - 15235	13/01/2026 21:45	14/01/2026 00:00	Meio ambiente - Vento	2
19665889	4	PTC - 15235	13/01/2026 21:45	14/01/2026 00:00	Meio ambiente - Vento	31
19665889	5	PTC - 15235	13/01/2026 21:45	14/01/2026 00:00	Meio ambiente - Vento	124
19665889	6	PTC - 15235	13/01/2026 21:45	14/01/2026 02:40	Meio ambiente - Vento	158
19665889	7	PTC - 15235	13/01/2026 21:45	14/01/2026 02:40	Meio ambiente - Vento	5
19665889	8	PTC - 15235	13/01/2026 21:45	14/01/2026 03:22	Meio ambiente - Vento	2
19665889	9	PTC - 15235	13/01/2026 21:45	14/01/2026 03:22	Meio ambiente - Vento	22
19608375	1	ULAU - 16339	13/01/2026 18:05	13/01/2026 19:19	Meio ambiente - Árvore ou Vegetação	110
19610373	1	LBD - 16305	13/01/2026 18:05	14/01/2026 11:30	Meio ambiente - Vento	1
19610728	1	PRTU - 17057	13/01/2026 18:04	14/01/2026 13:00	Meio ambiente - Vento	1
19608373	1	PRSU - 15239	13/01/2026 18:04	13/01/2026 19:22	Meio ambiente - Vento	93
19609189	1	CPO - 17018	13/01/2026 18:04	14/01/2026 00:40	Meio ambiente - Vento	1
19616910	1	CRM - 17026	13/01/2026 16:17	15/01/2026 16:40	Meio ambiente - Vento	1
19616910	2	CRM - 17026	13/01/2026 16:17	15/01/2026 16:40	Meio ambiente - Vento	142
19616910	2	DVLU - 17024	13/01/2026 16:17	15/01/2026 16:40	Meio ambiente - Vento	1
19609330	1	AXAU - 17076	13/01/2026 16:56	14/01/2026 03:26	Meio ambiente - Vento	1
19610157	1	SDEU - 17085	13/01/2026 18:06	14/01/2026 10:46	Meio ambiente - Descarga Atmosférica	1

19611156	1	CRM - 17026	13/01/2026 18:07	14/01/2026 14:35	Meio ambiente - Vento	3
19690562	1	PTC - 15235	13/01/2026 18:14	13/01/2026 19:12	Meio ambiente - Vento	2
19690562	2	PTC - 15235	13/01/2026 18:14	13/01/2026 19:12	Meio ambiente - Vento	60
19690562	3	PTC - 15235	13/01/2026 18:14	13/01/2026 22:39	Meio ambiente - Vento	25
19690562	4	PTC - 15235	13/01/2026 18:14	14/01/2026 00:03	Meio ambiente - Vento	4
19690562	5	PTC - 15235	13/01/2026 18:14	14/01/2026 00:03	Meio ambiente - Vento	1
19690562	6	CMID - 17019	13/01/2026 18:14	14/01/2026 00:03	Meio ambiente - Vento	1
19690562	6	PTC - 15235	13/01/2026 18:14	14/01/2026 00:03	Meio ambiente - Vento	978
19690562	7	PTC - 15235	13/01/2026 18:14	14/01/2026 00:03	Meio ambiente - Vento	1
19690562	8	PTC - 15235	13/01/2026 18:14	14/01/2026 03:14	Meio ambiente - Vento	5
19690562	9	PTC - 15235	13/01/2026 18:14	14/01/2026 03:14	Meio ambiente - Vento	2
19690562	10	PTC - 15235	13/01/2026 18:14	14/01/2026 03:14	Meio ambiente - Vento	24
19690562	11	PTC - 15235	13/01/2026 18:14	14/01/2026 03:14	Meio ambiente - Vento	69
19690563	1	PTC - 15235	13/01/2026 20:41	13/01/2026 20:57	Meio ambiente - Vento	2
19690563	2	PTC - 15235	13/01/2026 20:41	13/01/2026 20:57	Meio ambiente - Vento	60
19608231	1	BSOT - 15141	13/01/2026 16:47	13/01/2026 18:35	Meio ambiente - Descarga Atmosférica	8
19608515	1	BCAD - 15109	13/01/2026 18:09	13/01/2026 19:57	Meio ambiente - Descarga Atmosférica	18
19609191	1	PTID - 17052	13/01/2026 18:09	13/01/2026 22:57	Não classificada	8
19610889	1	LBD - 16305	13/01/2026 18:10	14/01/2026 13:40	Meio ambiente - Descarga Atmosférica	1
19608732	1	IGRU - 17030	13/01/2026 18:12	13/01/2026 20:59	Não classificada	1
19608599	1	MUT - 15266	13/01/2026 18:11	13/01/2026 20:23	Meio ambiente - Descarga Atmosférica	1
19608733	1	PRSD - 16316	13/01/2026 18:15	13/01/2026 20:58	Não classificada	41
19608733	2	PRSD - 16316	13/01/2026 18:15	13/01/2026 20:58	Não classificada	11
19608518	1	VGAU - 17089	13/01/2026 18:16	13/01/2026 19:47	Meio ambiente - Vento	1
19610068	1	IGPU - 16290	13/01/2026 18:17	14/01/2026 10:39	Meio ambiente - Vento	22
19611881	1	SDEU - 17085	13/01/2026 18:22	14/01/2026 16:43	Meio ambiente - Descarga Atmosférica	1
19609193	1	SRT - 16329	13/01/2026 18:21	14/01/2026 00:45	Meio ambiente - Descarga Atmosférica	3
19609863	1	MDI - 16307	13/01/2026 18:21	14/01/2026 10:00	Meio ambiente - Descarga Atmosférica	1
19612683	1	SDEU - 17085	13/01/2026 18:22	14/01/2026 19:43	Não classificada	3
19609508	1	SND - 15203	13/01/2026 18:24	14/01/2026 08:27	Meio ambiente - Vento	1
19612291	1	ANAD - 15101	13/01/2026 18:56	14/01/2026 16:00	Meio ambiente - Vento	22
19610472	1	NVSU - 17053	13/01/2026 16:57	13/01/2026 21:06	Meio ambiente - Árvore ou Vegetação	5
19610620	1	UHGF - 15191	13/01/2026 17:00	14/01/2026 12:56	Meio ambiente - Vento	6
19608763	1	PYN - 15228	13/01/2026 18:25	13/01/2026 21:13	Meio ambiente - Descarga Atmosférica	10
19608522	1	CVED - 17064	13/01/2026 18:25	13/01/2026 19:44	Não classificada	1
19609419	1	IGRU - 17030	13/01/2026 18:25	14/01/2026 07:39	Meio ambiente - Vento	115
19616400	1	CPO - 17018	13/01/2026 15:30	15/01/2026 16:36	Meio ambiente - Vento	2
19608604	1	CRDT - 15356	13/01/2026 13:03	13/01/2026 15:06	Meio ambiente - Descarga Atmosférica	435
19608605	1	CRDT - 15356	13/01/2026 19:37	13/01/2026 20:16	Meio ambiente - Descarga Atmosférica	114
19608833	1	SDEU - 17085	13/01/2026 18:27	13/01/2026 21:38	Meio ambiente - Vento	17
19608735	1	PSAU - 16323	13/01/2026 18:29	13/01/2026 21:06	Não classificada	35
19609086	1	SSP - 15199	13/01/2026 18:29	13/01/2026 22:40	Meio ambiente - Vento	9
19613049	1	NVSU - 17053	13/01/2026 17:11	14/01/2026 19:13	Não classificada	3
19609443	1	ULAU - 16339	13/01/2026 18:30	14/01/2026 07:59	Meio ambiente - Descarga Atmosférica	1
19609305	1	JTAD - 15295	13/01/2026 18:31	14/01/2026 02:07	Meio ambiente - Descarga Atmosférica	25
19608699	1	TOE - 15195	13/01/2026 18:31	13/01/2026 20:55	Meio ambiente - Árvore ou Vegetação	3
19609600	1	IBYD - 15327	13/01/2026 18:30	14/01/2026 08:49	Meio ambiente - Descarga Atmosférica	1
19609087	1	PRTD - 17074	13/01/2026 18:30	13/01/2026 22:28	Meio ambiente - Descarga Atmosférica	1
19609322	1	IGPU - 16290	13/01/2026 18:31	14/01/2026 02:37	Meio ambiente - Vento	44
19609472	1	IANU - 15651	13/01/2026 17:08	14/01/2026 08:14	Meio ambiente - Vento	93
19609474	1	IANU - 15651	14/01/2026 06:41	14/01/2026 08:14	Meio ambiente - Vento	64
19609474	2	IANU - 15651	14/01/2026 06:41	14/01/2026 08:14	Meio ambiente - Vento	220
19609475	1	IANU - 15651	14/01/2026 08:31	14/01/2026 08:35	Meio ambiente - Vento	491
19610776	1	RBSU - 16312	13/01/2026 18:23	14/01/2026 12:31	Meio ambiente - Vento	37
19610777	1	RBSU - 16312	14/01/2026 10:11	14/01/2026 12:31	Meio ambiente - Vento	148

19610374	1	UNIT - 17083	13/01/2026 18:34	14/01/2026 11:34	Não classificada	2
19610473	1	SRS - 17060	13/01/2026 18:34	14/01/2026 12:06	Meio ambiente - Descarga Atmosférica	1
19610619	1	TCSU - 16336	13/01/2026 18:34	14/01/2026 12:27	Meio ambiente - Descarga Atmosférica	1
19608700	1	MUT - 15266	13/01/2026 18:34	13/01/2026 20:53	Meio ambiente - Vento	1
19609164	2	SSP - 15199	13/01/2026 16:11	13/01/2026 22:57	Não classificada	44
19609646	1	SSP - 15199	13/01/2026 16:20	14/01/2026 09:09	Meio ambiente - Descarga Atmosférica	25
19629021	1	MDI - 16307	13/01/2026 18:36	14/01/2026 05:00	Meio ambiente - Descarga Atmosférica	24
19608525	2	PRRU - 15241	13/01/2026 18:36	13/01/2026 20:00	Não classificada	211
19609199	2	SSP - 15199	13/01/2026 21:06	13/01/2026 22:49	Não classificada	44
19608795	1	MCDD - 15280	13/01/2026 18:41	13/01/2026 21:29	Meio ambiente - Vento	1
19610158	1	IPC - 15314	13/01/2026 18:37	14/01/2026 10:55	Meio ambiente - Vento	1
19610779	1	MFED - 15276	13/01/2026 16:04	14/01/2026 13:00	Meio ambiente - Árvore ou Vegetação	271
19608701	1	MUT - 15266	13/01/2026 18:39	13/01/2026 20:49	Meio ambiente - Descarga Atmosférica	1
19609197	1	BRDD - 17067	13/01/2026 18:38	14/01/2026 00:06	Não classificada	19
19609471	1	SND - 15203	13/01/2026 18:41	14/01/2026 08:05	Meio ambiente - Descarga Atmosférica	6
19740342	1	IPC - 15314	13/01/2026 18:40	14/01/2026 07:49	Meio ambiente - Vento	52
19609602	1	UHTM - 15182	13/01/2026 18:41	14/01/2026 08:56	Meio ambiente - Descarga Atmosférica	9
19609509	1	URAT - 17075	13/01/2026 18:38	14/01/2026 08:27	Meio ambiente - Vento	69
19611019	1	PRSU - 15239	13/01/2026 16:23	14/01/2026 14:25	Meio ambiente - Árvore ou Vegetação	20
19608644	1	BDM - 15113	13/01/2026 18:42	13/01/2026 20:31	Meio ambiente - Descarga Atmosférica	7
19609510	1	CITU - 17022	13/01/2026 18:42	14/01/2026 08:18	Meio ambiente - Descarga Atmosférica	1
19610159	1	URAU - 17079	13/01/2026 20:34	13/01/2026 21:27	Meio ambiente - Vento	137
19611017	1	MDI - 16307	13/01/2026 18:43	14/01/2026 14:02	Meio ambiente - Descarga Atmosférica	3
19609198	1	ITDD - 16294	13/01/2026 18:43	13/01/2026 23:32	Meio ambiente - Árvore ou Vegetação	1
19608612	1	MCLQ - 17040	13/01/2026 18:58	13/01/2026 20:45	Meio ambiente - Árvore ou Vegetação	13
19609693	1	SDEU - 17085	13/01/2026 16:36	14/01/2026 09:21	Meio ambiente - Descarga Atmosférica	1
19608702	1	PDS - 17051	13/01/2026 18:47	13/01/2026 20:44	Meio ambiente - Vento	25
19609734	1	SDEU - 17085	13/01/2026 16:48	14/01/2026 09:26	Meio ambiente - Descarga Atmosférica	1
19611714	1	ITDD - 16294	13/01/2026 18:47	14/01/2026 15:59	Meio ambiente - Vento	6
19609651	1	SDEU - 17085	13/01/2026 17:53	14/01/2026 09:02	Meio ambiente - Descarga Atmosférica	1
19610375	1	ITDD - 16294	13/01/2026 18:47	14/01/2026 11:42	Meio ambiente - Vento	3
19609317	1	BETD - 15116	13/01/2026 16:48	14/01/2026 02:26	Meio ambiente - Vento	810
19608766	1	BCV - 17013	13/01/2026 18:48	13/01/2026 21:15	Meio ambiente - Vento	43
19612910	1	JFAQ - 17081	13/01/2026 18:57	13/01/2026 20:43	Meio ambiente - Vento	152
19612910	2	JFAQ - 17081	13/01/2026 18:57	13/01/2026 20:43	Meio ambiente - Vento	1
19612910	3	JFAQ - 17081	13/01/2026 18:57	13/01/2026 22:12	Meio ambiente - Vento	18
19612910	4	JFAQ - 17081	13/01/2026 18:57	14/01/2026 10:55	Meio ambiente - Vento	41
19612910	5	JFAQ - 17081	13/01/2026 18:57	14/01/2026 15:20	Meio ambiente - Vento	7
19612911	1	JFAQ - 17081	13/01/2026 19:39	14/01/2026 07:46	Meio ambiente - Vento	9
19612912	1	JFAQ - 17081	14/01/2026 16:37	14/01/2026 16:50	Meio ambiente - Vento	25
19608834	1	CISL - 16282	13/01/2026 18:50	13/01/2026 21:38	Meio ambiente - Descarga Atmosférica	7
19608834	2	CISL - 16282	13/01/2026 18:50	13/01/2026 21:38	Meio ambiente - Descarga Atmosférica	8
19609806	1	BIIU - 17016	13/01/2026 18:50	14/01/2026 09:41	Meio ambiente - Descarga Atmosférica	1
19609806	2	BIIU - 17016	13/01/2026 18:50	14/01/2026 09:41	Meio ambiente - Descarga Atmosférica	1
19611472	1	PTUU - 15229	13/01/2026 18:51	13/01/2026 21:30	Meio ambiente - Vento	1
19611882	1	PSAU - 16323	13/01/2026 18:51	14/01/2026 16:27	Meio ambiente - Vento	1
19608400	1	IGRU - 17030	13/01/2026 15:53	13/01/2026 19:39	Não classificada	106
19608400	2	IGRU - 17030	13/01/2026 15:53	13/01/2026 19:39	Não classificada	1
19609511	1	BRDD - 17067	13/01/2026 18:52	14/01/2026 08:26	Meio ambiente - Descarga Atmosférica	2
19608797	1	TCSU - 15196	13/01/2026 18:54	13/01/2026 21:23	Não classificada	5
19609444	1	SRS - 17060	13/01/2026 18:53	14/01/2026 07:57	Meio ambiente - Árvore ou Vegetação	12
19618875	1	CITU - 17022	13/01/2026 18:55	16/01/2026 11:48	Meio ambiente - Descarga Atmosférica	1
19611718	1	AXAU - 17076	13/01/2026 18:55	14/01/2026 16:04	Não classificada	3
19608798	1	LGT - 16304	13/01/2026 18:55	13/01/2026 21:24	Meio ambiente - Descarga Atmosférica	1
19611473	1	SRS - 17060	13/01/2026 18:57	14/01/2026 15:12	Meio ambiente - Descarga Atmosférica	2

19608989	1	CRM - 17026	13/01/2026 16:54	13/01/2026 20:55	Meio ambiente - Vento	6
19611883	1	ITDD - 16294	13/01/2026 18:58	14/01/2026 16:28	Meio ambiente - Vento	1
19609865	1	IPC - 15314	13/01/2026 18:59	14/01/2026 09:57	Meio ambiente - Descarga Atmosférica	64
19608531	1	NES - 17043	13/01/2026 19:07	13/01/2026 19:10	Não classificada	36
19608531	2	NES - 17043	13/01/2026 19:07	13/01/2026 19:10	Não classificada	177
19608531	3	NES - 17043	13/01/2026 19:07	13/01/2026 19:10	Não classificada	2654
19608646	1	JFAU - 17086	13/01/2026 19:01	13/01/2026 20:39	Meio ambiente - Descarga Atmosférica	2
19610621	1	CPO - 17018	13/01/2026 19:00	14/01/2026 12:42	Meio ambiente - Descarga Atmosférica	6
19612428	1	SDEU - 17085	13/01/2026 19:00	14/01/2026 18:49	Meio ambiente - Descarga Atmosférica	1
19609208	1	CPO - 17018	13/01/2026 16:38	13/01/2026 21:58	Meio ambiente - Vento	70
19609210	1	CPO - 17018	13/01/2026 20:55	13/01/2026 21:58	Meio ambiente - Vento	1
19609211	1	CPO - 17018	13/01/2026 22:10	13/01/2026 22:13	Meio ambiente - Vento	405
19608835	1	PMSD - 17049	13/01/2026 19:02	13/01/2026 21:44	Meio ambiente - Descarga Atmosférica	7
19608835	2	PMSD - 17049	13/01/2026 19:02	13/01/2026 21:44	Meio ambiente - Descarga Atmosférica	2
19609512	1	SDEU - 17085	13/01/2026 19:02	14/01/2026 08:27	Meio ambiente - Vento	1
19665564	1	CITU - 17022	13/01/2026 19:08	14/01/2026 01:24	Meio ambiente - Árvore ou Vegetação	1
19665564	2	CITU - 17022	13/01/2026 19:08	14/01/2026 01:24	Meio ambiente - Árvore ou Vegetação	763
19665564	3	CITU - 17022	13/01/2026 19:08	14/01/2026 01:24	Meio ambiente - Árvore ou Vegetação	301
19665564	5	CITU - 17022	13/01/2026 19:08	14/01/2026 04:05	Meio ambiente - Árvore ou Vegetação	8
19665564	6	CITU - 17022	13/01/2026 19:08	14/01/2026 14:10	Meio ambiente - Árvore ou Vegetação	14
19665566	1	CITU - 17022	14/01/2026 18:12	14/01/2026 18:18	Meio ambiente - Árvore ou Vegetação	1
19665566	2	CITU - 17022	14/01/2026 18:12	14/01/2026 18:18	Meio ambiente - Árvore ou Vegetação	763
19665566	3	CITU - 17022	14/01/2026 18:12	14/01/2026 18:18	Meio ambiente - Árvore ou Vegetação	301
19608878	1	ORPU - 17045	13/01/2026 17:57	13/01/2026 21:48	Meio ambiente - Vento	5
19610464	1	URAU - 17079	13/01/2026 13:40	14/01/2026 10:15	Meio ambiente - Descarga Atmosférica	2
19609096	1	CAX - 15143	13/01/2026 19:06	13/01/2026 22:42	Meio ambiente - Descarga Atmosférica	2
19609095	1	PRSU - 15239	13/01/2026 19:06	13/01/2026 22:27	Meio ambiente - Vento	77
19612121	1	SDEU - 17085	13/01/2026 19:05	14/01/2026 17:41	Não classificada	3
19612121	2	SDEU - 17085	13/01/2026 19:05	14/01/2026 17:41	Não classificada	22
19609180	1	BCAD - 15109	13/01/2026 17:41	13/01/2026 23:44	Meio ambiente - Vento	1
19609399	1	BCAD - 15109	13/01/2026 17:47	14/01/2026 07:33	Meio ambiente - Vento	20
19609399	2	BCAD - 15109	13/01/2026 17:47	14/01/2026 07:33	Meio ambiente - Vento	1
19621609	1	CPO - 17018	13/01/2026 19:15	13/01/2026 19:34	Meio ambiente - Vento	2045
19621609	2	CPO - 17018	13/01/2026 19:15	13/01/2026 20:00	Meio ambiente - Vento	922
19621609	3	CPO - 17018	13/01/2026 19:15	13/01/2026 20:44	Meio ambiente - Vento	4
19621609	4	CPO - 17018	13/01/2026 19:15	13/01/2026 20:44	Meio ambiente - Vento	169
19621609	5	CPO - 17018	13/01/2026 19:15	13/01/2026 21:20	Meio ambiente - Vento	2
19621609	6	CPO - 17018	13/01/2026 19:15	13/01/2026 21:20	Meio ambiente - Vento	2917
19621609	7	CPO - 17018	13/01/2026 19:15	13/01/2026 21:28	Meio ambiente - Vento	4
19621609	8	CPO - 17018	13/01/2026 19:15	13/01/2026 22:37	Meio ambiente - Vento	1
19621609	9	CPO - 17018	13/01/2026 19:15	13/01/2026 22:37	Meio ambiente - Vento	2
19621609	10	CPO - 17018	13/01/2026 19:15	13/01/2026 22:37	Meio ambiente - Vento	371
19621609	11	CPO - 17018	13/01/2026 19:15	13/01/2026 23:10	Meio ambiente - Vento	36
19621609	12	CPO - 17018	13/01/2026 19:15	13/01/2026 23:10	Meio ambiente - Vento	3
19621610	1	CPO - 17018	13/01/2026 23:11	15/01/2026 16:00	Meio ambiente - Vento	5
19621611	1	CPO - 17018	13/01/2026 23:44	13/01/2026 23:50	Meio ambiente - Vento	4
19621611	2	CPO - 17018	13/01/2026 23:44	13/01/2026 23:50	Meio ambiente - Vento	169
19611474	2	IPC - 15314	13/01/2026 19:09	14/01/2026 15:11	Meio ambiente - Vento	4
19609604	1	CAQU - 15142	13/01/2026 19:08	14/01/2026 08:44	Meio ambiente - Vento	5
19608707	1	IUAU - 17031	13/01/2026 19:08	13/01/2026 20:53	Meio ambiente - Vento	2
19608651	1	GPED - 15335	13/01/2026 19:15	13/01/2026 20:32	Não classificada	48
19608414	1	CMH - 17021	13/01/2026 17:09	13/01/2026 19:37	Não classificada	13
19609207	1	ARID - 15104	13/01/2026 19:10	13/01/2026 23:35	Meio ambiente - Vento	1
19609299	1	JFAU - 17086	13/01/2026 19:11	14/01/2026 01:52	Meio ambiente - Descarga Atmosférica	19
19610069	1	MCDD - 15280	13/01/2026 19:11	14/01/2026 10:38	Meio ambiente - Vento	1

19608769	1	SLAU - 17071	13/01/2026 19:19	13/01/2026 21:14	Meio ambiente - Descarga Atmosférica	86
19611719	1	SLAU - 17071	13/01/2026 19:12	14/01/2026 16:09	Meio ambiente - Vento	6
19608287	1	SLAU - 17071	13/01/2026 19:21	13/01/2026 19:28	Não classificada	193
19608287	2	SLAU - 17071	13/01/2026 19:21	13/01/2026 19:28	Não classificada	34
19609300	1	PRRU - 15241	13/01/2026 19:16	14/01/2026 01:53	Meio ambiente - Descarga Atmosférica	802
19609213	1	NVSU - 17053	13/01/2026 19:16	13/01/2026 23:21	Meio ambiente - Descarga Atmosférica	1
19616353	1	SDEU - 17085	13/01/2026 19:15	15/01/2026 18:05	Meio ambiente - Descarga Atmosférica	2
19614156	1	MZL - 15263	13/01/2026 19:16	15/01/2026 10:19	Meio ambiente - Descarga Atmosférica	1
19611720	1	PPS - 16315	13/01/2026 19:21	14/01/2026 15:53	Meio ambiente - Vento	9
19611720	2	PPS - 16315	13/01/2026 19:21	14/01/2026 15:53	Meio ambiente - Vento	2
19608337	1	BCV - 17013	13/01/2026 19:27	13/01/2026 19:36	Meio ambiente - Vento	49
19608337	1	CITU - 17022	13/01/2026 19:27	13/01/2026 19:36	Meio ambiente - Vento	2478
19608337	2	CITU - 17022	13/01/2026 19:27	13/01/2026 19:36	Meio ambiente - Vento	6
19611476	1	PPS - 16315	13/01/2026 19:27	14/01/2026 15:43	Meio ambiente - Vento	1
19608338	2	CITU - 17022	13/01/2026 19:29	13/01/2026 19:35	Meio ambiente - Vento	89
19609555	1	MUZD - 17044	13/01/2026 19:22	14/01/2026 08:32	Meio ambiente - Vento	3
19612123	1	PPUD - 15242	13/01/2026 19:22	14/01/2026 17:25	Meio ambiente - Vento	4
19609100	1	PIUD - 17054	13/01/2026 19:22	13/01/2026 22:44	Meio ambiente - Descarga Atmosférica	10
19609658	1	AETD - 17009	13/01/2026 19:24	14/01/2026 09:05	Meio ambiente - Vento	1
19609216	1	PPS - 16315	13/01/2026 19:25	13/01/2026 23:35	Meio ambiente - Vento	223
19610622	1	UHTM - 15182	13/01/2026 19:26	14/01/2026 12:18	Não classificada	10
19611475	1	SDED - 15215	13/01/2026 19:25	14/01/2026 15:13	Meio ambiente - Descarga Atmosférica	2
19609215	1	LBD - 16305	13/01/2026 19:25	13/01/2026 23:44	Meio ambiente - Descarga Atmosférica	1
19608883	1	PMSD - 17049	13/01/2026 19:25	13/01/2026 21:55	Meio ambiente - Descarga Atmosférica	1
19608709	1	CNLU - 15164	13/01/2026 19:26	13/01/2026 20:54	Meio ambiente - Descarga Atmosférica	1
19609217	1	DDI - 17027	13/01/2026 19:26	13/01/2026 23:31	Meio ambiente - Vento	1
19609102	1	SLAU - 17071	13/01/2026 19:27	13/01/2026 22:35	Meio ambiente - Árvore ou Vegetação	71
19609740	1	CPO - 17018	13/01/2026 19:27	14/01/2026 09:23	Meio ambiente - Descarga Atmosférica	4
19608973	1	PMSD - 17049	13/01/2026 15:29	13/01/2026 22:05	Não classificada	3
19608973	2	PMSD - 17049	13/01/2026 15:29	13/01/2026 22:05	Não classificada	19
19608973	3	PMSD - 17049	13/01/2026 15:29	13/01/2026 22:05	Não classificada	2
19608973	4	PMSD - 17049	13/01/2026 15:29	13/01/2026 22:05	Não classificada	23
19608973	5	PMSD - 17049	13/01/2026 15:29	13/01/2026 22:05	Não classificada	5
19609556	1	SDED - 15215	13/01/2026 19:28	14/01/2026 08:38	Meio ambiente - Descarga Atmosférica	8
19609291	1	SRT - 16329	13/01/2026 19:31	14/01/2026 01:31	Meio ambiente - Descarga Atmosférica	1
19608744	1	BBI - 17033	13/01/2026 19:30	13/01/2026 20:56	Meio ambiente - Árvore ou Vegetação	1
19609220	1	ARID - 15104	13/01/2026 19:30	13/01/2026 23:01	Meio ambiente - Descarga Atmosférica	2
19611884	1	UHPT - 15186	13/01/2026 19:31	14/01/2026 16:53	Meio ambiente - Vento	1
19610476	1	BHS - 17014	13/01/2026 16:50	13/01/2026 23:59	Meio ambiente - Vento	52
19610476	2	BHS - 17014	13/01/2026 16:50	13/01/2026 23:59	Meio ambiente - Vento	1
19610476	3	BHS - 17014	13/01/2026 16:50	14/01/2026 12:15	Meio ambiente - Vento	87
19610476	4	BHS - 17014	13/01/2026 16:50	14/01/2026 12:15	Meio ambiente - Vento	3
19609195	1	MZL - 15263	13/01/2026 18:36	13/01/2026 23:22	Não classificada	253
19608516	1	AFNU - 17015	13/01/2026 18:09	13/01/2026 20:03	Meio ambiente - Vento	29
19608770	1	SQNU - 17078	13/01/2026 19:33	13/01/2026 21:17	Não classificada	1
19611721	1	NPO - 15258	13/01/2026 15:43	14/01/2026 15:38	Meio ambiente - Vento	4
19611722	1	NPO - 15258	13/01/2026 19:50	14/01/2026 15:38	Meio ambiente - Vento	1
19610730	1	ESR - 16287	13/01/2026 19:36	14/01/2026 13:03	Meio ambiente - Vento	5
19610070	1	ITDD - 16294	13/01/2026 19:36	14/01/2026 10:42	Meio ambiente - Vento	29
19609301	1	OUF - 15253	13/01/2026 19:35	14/01/2026 01:51	Meio ambiente - Descarga Atmosférica	7
19609370	1	CPO - 17018	13/01/2026 19:36	14/01/2026 07:07	Não classificada	8
19673657	1	URAT - 17075	13/01/2026 14:53	13/01/2026 20:53	Meio ambiente - Vento	1135
19673657	2	URAT - 17075	13/01/2026 14:53	14/01/2026 00:37	Meio ambiente - Vento	296
19673658	1	URAT - 17075	13/01/2026 21:52	14/01/2026 00:37	Meio ambiente - Vento	87
19611235	1	PSAU - 16323	13/01/2026 19:37	14/01/2026 14:54	Meio ambiente - Vento	5

19610731	1	BRDD - 17067	13/01/2026 19:37	14/01/2026 12:57	Meio ambiente - Descarga Atmosférica	1
19609607	1	CNLU - 15164	13/01/2026 19:38	14/01/2026 08:48	Meio ambiente - Vento	2
19610379	1	SRS - 17060	13/01/2026 19:39	14/01/2026 11:42	Meio ambiente - Árvore ou Vegetação	15
19609402	1	BHPM - 16275	13/01/2026 19:39	14/01/2026 07:27	Meio ambiente - Árvore ou Vegetação	13
19609402	2	BHPM - 16275	13/01/2026 19:39	14/01/2026 07:27	Meio ambiente - Árvore ou Vegetação	1
19610780	1	IGRU - 17030	13/01/2026 19:41	14/01/2026 13:13	Meio ambiente - Descarga Atmosférica	4
19608767	1	MZL - 15263	13/01/2026 19:01	13/01/2026 21:10	Não classificada	72
19609006	1	MTZ - 15267	13/01/2026 17:30	13/01/2026 22:42	Meio ambiente - Descarga Atmosférica	15
19609007	1	MTZ - 15267	13/01/2026 20:04	13/01/2026 22:42	Meio ambiente - Descarga Atmosférica	306
19609008	1	MTZ - 15267	13/01/2026 21:43	13/01/2026 22:42	Meio ambiente - Descarga Atmosférica	362
19609225	1	PPS - 16315	13/01/2026 19:42	14/01/2026 00:24	Meio ambiente - Vento	36
19612124	1	CAX - 15143	13/01/2026 19:43	14/01/2026 17:18	Meio ambiente - Árvore ou Vegetação	1
19612512	1	PPUD - 15242	13/01/2026 19:42	14/01/2026 19:02	Meio ambiente - Vento	1
19608652	1	BHSO - 16276	13/01/2026 19:43	13/01/2026 20:32	Meio ambiente - Árvore ou Vegetação	61
19609224	1	LBD - 16305	13/01/2026 19:42	14/01/2026 00:53	Meio ambiente - Descarga Atmosférica	1
19608640	1	SDEU - 17085	13/01/2026 17:53	13/01/2026 20:37	Meio ambiente - Descarga Atmosférica	26
19609371	1	SGTU - 17062	13/01/2026 19:46	14/01/2026 07:10	Meio ambiente - Descarga Atmosférica	1
19613011	1	SLAT - 15208	13/01/2026 19:54	13/01/2026 22:13	Meio ambiente - Árvore ou Vegetação	1
19613011	2	SLAT - 15208	13/01/2026 19:54	13/01/2026 22:13	Meio ambiente - Árvore ou Vegetação	12
19613011	3	SLAT - 15208	13/01/2026 19:54	14/01/2026 13:26	Meio ambiente - Árvore ou Vegetação	22
19613011	4	SLAT - 15208	13/01/2026 19:54	14/01/2026 13:26	Meio ambiente - Árvore ou Vegetação	7
19613011	5	SLAT - 15208	13/01/2026 19:54	14/01/2026 15:47	Meio ambiente - Árvore ou Vegetação	19
19613011	6	SLAT - 15208	13/01/2026 19:54	14/01/2026 15:47	Meio ambiente - Árvore ou Vegetação	263
19609809	1	RCA - 15223	13/01/2026 19:47	14/01/2026 09:46	Não classificada	2
19609557	1	MDI - 16307	13/01/2026 19:47	14/01/2026 08:35	Meio ambiente - Vento	4
19608804	1	BHMR - 15127	13/01/2026 19:49	13/01/2026 21:25	Meio ambiente - Vento	254
19613010	1	PMSD - 17049	13/01/2026 19:49	14/01/2026 20:53	Meio ambiente - Inundação	1
19610380	1	PRSU - 15239	13/01/2026 16:44	14/01/2026 11:57	Meio ambiente - Árvore ou Vegetação	1
19610380	2	PRSU - 15239	13/01/2026 16:44	14/01/2026 11:57	Meio ambiente - Árvore ou Vegetação	74
19610380	3	PRSU - 15239	13/01/2026 16:44	14/01/2026 11:57	Meio ambiente - Árvore ou Vegetação	3
19608884	1	CEMT - 16283	13/01/2026 19:51	13/01/2026 21:45	Meio ambiente - Árvore ou Vegetação	133
19609659	1	MVD - 15264	13/01/2026 19:50	14/01/2026 09:04	Meio ambiente - Descarga Atmosférica	36
19608653	1	BHSN - 16277	13/01/2026 19:51	13/01/2026 20:40	Meio ambiente - Árvore ou Vegetação	157
19612882	1	LABU - 15292	13/01/2026 16:35	14/01/2026 01:11	Meio ambiente - Vento	5
19612882	2	LABU - 15292	13/01/2026 16:35	14/01/2026 01:11	Meio ambiente - Vento	149
19612882	3	LABU - 15292	13/01/2026 16:35	14/01/2026 16:10	Meio ambiente - Vento	38
19612883	1	LABU - 15292	14/01/2026 14:50	14/01/2026 16:10	Meio ambiente - Vento	5
19612883	2	LABU - 15292	14/01/2026 14:50	14/01/2026 16:10	Meio ambiente - Vento	149
19608990	1	SDEU - 17085	13/01/2026 19:12	13/01/2026 22:06	Meio ambiente - Descarga Atmosférica	318
19609097	1	SDEU - 17085	13/01/2026 19:13	13/01/2026 22:53	Meio ambiente - Descarga Atmosférica	1
19609104	1	SDEU - 17085	13/01/2026 19:40	13/01/2026 22:49	Meio ambiente - Descarga Atmosférica	1
19610624	1	BHPM - 16275	13/01/2026 17:46	14/01/2026 11:35	Meio ambiente - Vento	76
19611890	1	SQNU - 17078	13/01/2026 19:54	14/01/2026 16:52	Não classificada	7
19608641	1	AETD - 17009	13/01/2026 17:55	13/01/2026 20:33	Não classificada	1
19610381	1	TSPU - 15193	13/01/2026 16:27	14/01/2026 12:01	Meio ambiente - Vento	6
19610381	2	TSPU - 15193	13/01/2026 16:27	14/01/2026 12:01	Meio ambiente - Vento	12
19609559	1	MCDD - 15280	13/01/2026 19:55	14/01/2026 08:29	Meio ambiente - Vento	1
19609423	1	PRRU - 15241	13/01/2026 19:56	14/01/2026 07:48	Meio ambiente - Descarga Atmosférica	22
19609009	1	DSV - 16286	13/01/2026 19:57	13/01/2026 22:21	Meio ambiente - Árvore ou Vegetação	1
19609284	1	CAX - 15143	13/01/2026 18:47	14/01/2026 01:14	Meio ambiente - Vento	119
19609480	1	MCLD - 15278	13/01/2026 19:59	14/01/2026 08:12	Meio ambiente - Descarga Atmosférica	1
19612125	1	UHPT - 15186	13/01/2026 19:59	14/01/2026 17:27	Meio ambiente - Vento	2
19609309	1	SLUD - 16327	13/01/2026 20:05	13/01/2026 22:00	Não classificada	384
19609309	2	SLUD - 16327	13/01/2026 20:05	13/01/2026 22:32	Não classificada	248
19609309	3	SLUD - 16327	13/01/2026 20:05	14/01/2026 01:21	Não classificada	196

19650322	1	NLAQ - 17046	13/01/2026 20:10	14/01/2026 14:27	Meio ambiente - Árvore ou Vegetação	9
19611151	1	URAU - 17079	13/01/2026 12:11	14/01/2026 14:30	Meio ambiente - Descarga Atmosférica	1
19613495	1	SLAT - 15208	13/01/2026 20:00	15/01/2026 04:32	Meio ambiente - Vento	1
19610479	1	SLAU - 17071	13/01/2026 20:02	14/01/2026 11:47	Meio ambiente - Vento	2
19615384	1	SDEU - 17085	13/01/2026 20:02	15/01/2026 14:50	Meio ambiente - Descarga Atmosférica	1
19608885	1	MAGT - 17037	13/01/2026 20:04	13/01/2026 21:54	Não classificada	6
19617737	1	SQNU - 17078	13/01/2026 20:04	16/01/2026 09:00	Não classificada	1
19609389	1	MZL - 15263	13/01/2026 20:03	14/01/2026 07:20	Meio ambiente - Árvore ou Vegetação	1
19608805	1	BHAD - 16267	13/01/2026 20:03	13/01/2026 21:25	Não classificada	205
19609308	1	CSAU - 17020	13/01/2026 20:07	14/01/2026 02:11	Meio ambiente - Árvore ou Vegetação	2
19614641	1	LUZU - 15284	13/01/2026 20:18	15/01/2026 12:15	Meio ambiente - Descarga Atmosférica	1
19611274	1	CPG - 17017	13/01/2026 20:08	14/01/2026 14:59	Meio ambiente - Descarga Atmosférica	1
19634528	1	MCDD - 15280	13/01/2026 20:08	14/01/2026 11:53	Não classificada	1
19610221	1	SDEU - 17085	13/01/2026 15:46	14/01/2026 11:27	Meio ambiente - Vento	14
19610482	2	ANAD - 15101	13/01/2026 11:55	14/01/2026 12:30	Meio ambiente - Vento	1
19611892	1	BIU - 17016	13/01/2026 16:51	13/01/2026 23:16	Meio ambiente - Vento	58
19664116	2	BCSQ - 17010	13/01/2026 20:16	13/01/2026 22:13	Meio ambiente - Vento	2
19664116	3	BCSQ - 17010	13/01/2026 20:16	13/01/2026 22:13	Meio ambiente - Vento	3
19664116	4	BCSQ - 17010	13/01/2026 20:16	13/01/2026 22:13	Meio ambiente - Vento	1778
19664116	6	BCSQ - 17010	13/01/2026 20:16	14/01/2026 04:10	Meio ambiente - Vento	539
19608806	2	NOG - 15650	13/01/2026 20:10	13/01/2026 21:30	Meio ambiente - Vento	370
19610964	1	NERU - 17041	13/01/2026 16:34	13/01/2026 23:53	Meio ambiente - Árvore ou Vegetação	59
19610964	2	NERU - 17041	13/01/2026 16:34	14/01/2026 14:24	Meio ambiente - Árvore ou Vegetação	19
19610965	1	NERU - 17041	14/01/2026 10:20	14/01/2026 14:24	Meio ambiente - Árvore ou Vegetação	59
19611891	1	PSAU - 16323	13/01/2026 20:12	14/01/2026 15:45	Meio ambiente - Vento	6
19656786	1	PRTU - 17057	13/01/2026 20:12	15/01/2026 08:56	Meio ambiente - Descarga Atmosférica	1
19609012	1	BSOT - 15141	13/01/2026 17:14	13/01/2026 20:06	Meio ambiente - Vento	498
19609012	2	BSOT - 15141	13/01/2026 17:14	13/01/2026 20:06	Meio ambiente - Vento	226
19609012	3	BSOT - 15141	13/01/2026 17:14	13/01/2026 20:06	Meio ambiente - Vento	375
19609012	3	SDEU - 17085	13/01/2026 17:14	13/01/2026 20:06	Meio ambiente - Vento	1
19609012	4	BSOT - 15141	13/01/2026 17:14	13/01/2026 20:06	Meio ambiente - Vento	14
19609012	5	BSOT - 15141	13/01/2026 17:14	13/01/2026 20:06	Meio ambiente - Vento	57
19609012	6	BSOT - 15141	13/01/2026 17:14	13/01/2026 20:06	Meio ambiente - Vento	4
19609237	1	IANU - 15651	13/01/2026 20:13	13/01/2026 23:05	Meio ambiente - Vento	1
19610735	1	UHGF - 15191	13/01/2026 20:22	14/01/2026 13:15	Meio ambiente - Vento	42
19668065	1	CAX - 15143	13/01/2026 17:45	14/01/2026 14:49	Meio ambiente - Vento	39
19668065	2	CAX - 15143	13/01/2026 17:45	15/01/2026 09:50	Meio ambiente - Vento	3
19668066	1	CAX - 15143	13/01/2026 17:59	13/01/2026 22:34	Meio ambiente - Vento	240
19668066	2	CAX - 15143	13/01/2026 17:59	15/01/2026 12:00	Meio ambiente - Vento	14
19668067	1	CAX - 15143	14/01/2026 11:54	14/01/2026 14:49	Meio ambiente - Vento	148
19668068	1	CAX - 15143	14/01/2026 14:48	14/01/2026 17:30	Meio ambiente - Vento	83
19664756	2	BCSQ - 17010	13/01/2026 20:21	13/01/2026 22:15	Meio ambiente - Vento	2
19664756	3	BCSQ - 17010	13/01/2026 20:21	13/01/2026 22:15	Meio ambiente - Vento	3
19664756	4	BCSQ - 17010	13/01/2026 20:21	13/01/2026 22:15	Meio ambiente - Vento	947
19610382	1	JBT - 16295	13/01/2026 20:14	14/01/2026 11:32	Meio ambiente - Árvore ou Vegetação	2
19745568	1	SLAU - 17071	13/01/2026 20:17	13/01/2026 21:36	Meio ambiente - Árvore ou Vegetação	522
19609561	1	CNLU - 15164	13/01/2026 20:17	14/01/2026 08:29	Meio ambiente - Vento	1
19609424	1	CNLU - 15164	13/01/2026 20:18	14/01/2026 07:47	Meio ambiente - Vento	23
19609811	1	IANU - 15651	13/01/2026 20:19	14/01/2026 09:45	Meio ambiente - Vento	2
19610383	1	SLAT - 15208	13/01/2026 20:21	14/01/2026 11:40	Meio ambiente - Descarga Atmosférica	5
19610383	2	SLAT - 15208	13/01/2026 20:21	14/01/2026 11:40	Meio ambiente - Descarga Atmosférica	9
19610383	3	SLAT - 15208	13/01/2026 20:21	14/01/2026 11:40	Meio ambiente - Descarga Atmosférica	1
19609109	1	SLUQ - 16328	13/01/2026 20:22	13/01/2026 22:25	Meio ambiente - Árvore ou Vegetação	50
19620246	1	DVLD - 17023	13/01/2026 20:23	13/01/2026 20:28	Meio ambiente - Vento	14
19620246	1	UHGF - 15191	13/01/2026 20:23	13/01/2026 20:28	Meio ambiente - Vento	2057

19620246	2	DVLU - 17024	13/01/2026 20:23	13/01/2026 21:36	Meio ambiente - Vento	38
19620246	2	UHGF - 15191	13/01/2026 20:23	13/01/2026 21:36	Meio ambiente - Vento	3304
19620247	1	UHGF - 15191	13/01/2026 20:23	13/01/2026 22:10	Meio ambiente - Vento	508
19620248	1	UHGF - 15191	13/01/2026 22:45	13/01/2026 22:58	Meio ambiente - Vento	44
19609110	1	SLAU - 17071	13/01/2026 20:24	13/01/2026 22:30	Meio ambiente - Descarga Atmosférica	142
19610384	1	PRRU - 15241	13/01/2026 20:24	14/01/2026 11:42	Meio ambiente - Vento	2
19611480	1	IJAU - 17061	13/01/2026 20:24	14/01/2026 15:28	Meio ambiente - Árvore ou Vegetação	1
19723363	1	UHTM - 15182	13/01/2026 20:26	15/01/2026 14:11	Meio ambiente - Vento	1
19660376	1	IGRU - 17030	13/01/2026 15:24	13/01/2026 23:48	Meio ambiente - Árvore ou Vegetação	15
19660377	1	IGRU - 17030	13/01/2026 18:57	13/01/2026 23:48	Meio ambiente - Árvore ou Vegetação	24
19609112	1	BETC - 15115	13/01/2026 20:27	13/01/2026 22:43	Meio ambiente - Vento	55
19609866	1	BHS - 17014	13/01/2026 20:30	14/01/2026 09:50	Meio ambiente - Vento	2
19609416	1	JBT - 16295	13/01/2026 18:03	14/01/2026 07:49	Meio ambiente - Vento	16
19609113	1	SLUQ - 16328	13/01/2026 20:33	13/01/2026 22:26	Meio ambiente - Árvore ou Vegetação	136
19611275	1	BSOT - 15141	13/01/2026 20:33	14/01/2026 14:59	Meio ambiente - Árvore ou Vegetação	1
19608890	1	BCAD - 15109	13/01/2026 20:34	13/01/2026 21:57	Meio ambiente - Vento	1
19609015	1	JFAQ - 17081	13/01/2026 20:34	13/01/2026 22:15	Não classificada	1
19609239	1	PRSD - 16316	13/01/2026 20:38	13/01/2026 23:38	Meio ambiente - Vento	2
19611481	1	IGRU - 17030	13/01/2026 20:37	14/01/2026 15:43	Meio ambiente - Árvore ou Vegetação	2
19617071	1	IGRU - 17030	13/01/2026 16:49	13/01/2026 17:00	Meio ambiente - Árvore ou Vegetação	7
19617071	2	IGRU - 17030	13/01/2026 16:49	14/01/2026 20:10	Meio ambiente - Árvore ou Vegetação	112
19617071	3	IGRU - 17030	13/01/2026 16:49	15/01/2026 16:40	Meio ambiente - Árvore ou Vegetação	11
19617072	1	IGRU - 17030	14/01/2026 10:28	14/01/2026 20:10	Meio ambiente - Árvore ou Vegetação	7
19609742	1	PMSU - 17092	13/01/2026 20:45	14/01/2026 09:25	Meio ambiente - Descarga Atmosférica	1
19611159	1	ITDD - 16294	13/01/2026 20:40	14/01/2026 14:33	Meio ambiente - Vento	11
19609243	1	SGTU - 17062	13/01/2026 14:39	13/01/2026 21:58	Meio ambiente - Árvore ou Vegetação	3
19611707	2	PPS - 16315	13/01/2026 17:05	14/01/2026 16:15	Meio ambiente - Vento	1
19611465	1	PPS - 16315	13/01/2026 17:08	14/01/2026 15:47	Meio ambiente - Vento	2
19609114	1	BCAD - 15109	13/01/2026 20:43	13/01/2026 22:45	Meio ambiente - Vento	1
19609115	1	CUVD - 15349	13/01/2026 20:45	13/01/2026 22:46	Meio ambiente - Descarga Atmosférica	240
19617330	1	BRDD - 17067	13/01/2026 20:45	15/01/2026 23:38	Meio ambiente - Descarga Atmosférica	2
19611022	1	ANAD - 15101	13/01/2026 18:45	14/01/2026 14:35	Meio ambiente - Vento	11
19609241	1	LBD - 16305	13/01/2026 20:47	13/01/2026 23:05	Meio ambiente - Vento	11
19619347	1	SLAT - 15208	13/01/2026 20:47	16/01/2026 14:46	Meio ambiente - Descarga Atmosférica	1
19609467	1	MDI - 16307	13/01/2026 16:07	14/01/2026 08:07	Meio ambiente - Vento	5
19722505	1	IPC - 15314	13/01/2026 17:19	13/01/2026 21:30	Meio ambiente - Vento	358
19722505	2	IPC - 15314	13/01/2026 17:19	15/01/2026 13:00	Meio ambiente - Vento	47
19609323	1	CUVD - 15349	13/01/2026 20:56	13/01/2026 23:14	Meio ambiente - Vento	20
19609242	1	PRTD - 17074	13/01/2026 20:52	13/01/2026 23:01	Meio ambiente - Descarga Atmosférica	1
19611482	1	BCAD - 15109	13/01/2026 20:53	14/01/2026 15:23	Meio ambiente - Vento	2
19609244	1	BCAD - 15109	13/01/2026 20:55	13/01/2026 23:50	Meio ambiente - Vento	14
19609244	2	BCAD - 15109	13/01/2026 20:55	13/01/2026 23:50	Meio ambiente - Vento	2
19610386	1	NVSU - 17053	13/01/2026 16:50	14/01/2026 11:59	Não classificada	71
19609248	1	ALSD - 17090	13/01/2026 18:57	13/01/2026 22:32	Não classificada	43
19609248	2	ALSD - 17090	13/01/2026 18:57	13/01/2026 22:32	Não classificada	59
19609247	1	BCAD - 15109	13/01/2026 20:58	13/01/2026 23:06	Meio ambiente - Descarga Atmosférica	1
19609017	1	IUAU - 17031	13/01/2026 20:59	13/01/2026 22:20	Meio ambiente - Descarga Atmosférica	1
19612844	1	SRS - 17060	13/01/2026 17:40	13/01/2026 21:31	Meio ambiente - Árvore ou Vegetação	26
19612844	2	SRS - 17060	13/01/2026 17:40	14/01/2026 14:50	Meio ambiente - Árvore ou Vegetação	6
19612845	1	SRS - 17060	14/01/2026 14:00	14/01/2026 14:50	Meio ambiente - Árvore ou Vegetação	26
19609287	1	PRTD - 17074	13/01/2026 21:02	14/01/2026 01:14	Meio ambiente - Descarga Atmosférica	3
19615304	1	IPC - 15314	13/01/2026 18:12	13/01/2026 23:11	Não classificada	154
19615304	2	IPC - 15314	13/01/2026 18:12	14/01/2026 22:01	Não classificada	16
19615305	1	IPC - 15314	14/01/2026 18:24	14/01/2026 22:01	Não classificada	154
19609119	1	BHBN - 17048	13/01/2026 21:10	13/01/2026 21:13	Meio ambiente - Árvore ou Vegetação	14

19609119	1	BHSN - 16277	13/01/2026 21:10	13/01/2026 21:13	Meio ambiente - Árvore ou Vegetação	1812
19609119	2	BHSN - 16277	13/01/2026 21:10	13/01/2026 22:43	Meio ambiente - Árvore ou Vegetação	3605
19609119	3	BHSN - 16277	13/01/2026 21:10	13/01/2026 22:56	Meio ambiente - Árvore ou Vegetação	1412
19609805	1	BCAD - 15109	13/01/2026 18:44	14/01/2026 09:43	Meio ambiente - Descarga Atmosférica	1
19609390	1	BDPD - 15114	13/01/2026 21:08	14/01/2026 07:16	Não classificada	6
19609118	1	CEMT - 16283	13/01/2026 21:10	13/01/2026 22:35	Meio ambiente - Árvore ou Vegetação	28
19609118	1	RBST - 15225	13/01/2026 21:10	13/01/2026 22:35	Meio ambiente - Árvore ou Vegetação	7
19609249	1	BMO - 15135	13/01/2026 21:09	14/01/2026 00:50	Meio ambiente - Descarga Atmosférica	73
19609249	2	BMO - 15135	13/01/2026 21:09	14/01/2026 00:50	Meio ambiente - Descarga Atmosférica	68
19660382	1	UHMS - 17082	13/01/2026 23:23	13/01/2026 23:47	Não classificada	1403
19660383	1	UHMS - 17082	14/01/2026 00:07	14/01/2026 10:47	Não classificada	106
19614749	1	SQNU - 17078	13/01/2026 16:56	14/01/2026 11:30	Meio ambiente - Vento	4
19614749	2	SQNU - 17078	13/01/2026 16:56	14/01/2026 13:09	Meio ambiente - Vento	5
19614749	3	SQNU - 17078	13/01/2026 16:56	15/01/2026 12:42	Meio ambiente - Vento	1
19614750	1	SQNU - 17078	14/01/2026 13:42	15/01/2026 12:25	Meio ambiente - Vento	5
19614751	1	SQNU - 17078	14/01/2026 14:17	14/01/2026 14:26	Meio ambiente - Vento	4
19609426	1	UHMS - 17082	13/01/2026 21:13	14/01/2026 07:45	Não classificada	86
19611483	1	LBD - 16305	13/01/2026 21:14	14/01/2026 15:32	Não classificada	1
19609019	1	BHPM - 16275	13/01/2026 21:15	13/01/2026 22:17	Meio ambiente - Árvore ou Vegetação	2
19609019	1	RBST - 15225	13/01/2026 21:15	13/01/2026 22:17	Meio ambiente - Árvore ou Vegetação	227
19612884	1	IJAU - 17061	13/01/2026 18:11	14/01/2026 08:17	Meio ambiente - Árvore ou Vegetação	58
19610471	1	UHJS - 17080	13/01/2026 18:01	14/01/2026 11:56	Meio ambiente - Vento	9
19609706	1	URAU - 17079	13/01/2026 21:19	14/01/2026 09:10	Não classificada	2
19609252	1	PIUD - 17054	13/01/2026 21:19	14/01/2026 00:14	Não classificada	30
19608888	1	SLAU - 17071	13/01/2026 20:19	13/01/2026 21:49	Meio ambiente - Descarga Atmosférica	64
19610222	1	UHST - 16261	13/01/2026 21:20	14/01/2026 11:03	Meio ambiente - Descarga Atmosférica	1
19612846	1	SALU - 15217	13/01/2026 17:26	13/01/2026 18:26	Meio ambiente - Árvore ou Vegetação	62
19612847	1	SALU - 15217	13/01/2026 22:00	14/01/2026 17:15	Meio ambiente - Árvore ou Vegetação	5
19612849	1	SALU - 15217	14/01/2026 13:42	14/01/2026 17:15	Meio ambiente - Árvore ou Vegetação	3
19611724	1	SND - 15203	13/01/2026 18:28	14/01/2026 15:15	Meio ambiente - Árvore ou Vegetação	6
19611725	1	SND - 15203	13/01/2026 22:04	14/01/2026 15:15	Meio ambiente - Árvore ou Vegetação	3
19609254	1	UHMS - 17082	13/01/2026 21:25	13/01/2026 23:08	Meio ambiente - Vento	2
19609120	1	ACSU - 15094	13/01/2026 21:26	13/01/2026 22:24	Meio ambiente - Árvore ou Vegetação	1
19609519	1	PTUU - 15229	13/01/2026 21:25	14/01/2026 08:19	Meio ambiente - Árvore ou Vegetação	1
19610837	1	ITDD - 16294	13/01/2026 18:34	14/01/2026 12:50	Meio ambiente - Árvore ou Vegetação	113
19617880	1	SFIQ - 17065	13/01/2026 21:27	16/01/2026 09:40	Meio ambiente - Descarga Atmosférica	1
19609121	1	PMSD - 17049	13/01/2026 21:28	13/01/2026 22:33	Meio ambiente - Descarga Atmosférica	1
19609813	1	SRS - 17060	13/01/2026 21:31	14/01/2026 09:45	Meio ambiente - Vento	14
19609264	1	CNLU - 15164	13/01/2026 22:07	14/01/2026 00:24	Meio ambiente - Vento	83
19723061	1	BOED - 15137	13/01/2026 21:32	14/01/2026 00:37	Não classificada	59
19609124	1	BETQ - 16266	13/01/2026 21:34	13/01/2026 22:36	Meio ambiente - Vento	405
19609318	1	CVED - 17064	13/01/2026 21:33	14/01/2026 02:26	Meio ambiente - Descarga Atmosférica	1
19620641	1	JBT - 16295	13/01/2026 15:32	14/01/2026 11:18	Meio ambiente - Descarga Atmosférica	2
19620641	2	JBT - 16295	13/01/2026 15:32	15/01/2026 15:56	Meio ambiente - Descarga Atmosférica	1
19620641	3	JBT - 16295	13/01/2026 15:32	15/01/2026 16:47	Meio ambiente - Descarga Atmosférica	12
19620641	4	JBT - 16295	13/01/2026 15:32	15/01/2026 16:47	Meio ambiente - Descarga Atmosférica	11
19620641	5	JBT - 16295	13/01/2026 15:32	16/01/2026 12:01	Meio ambiente - Descarga Atmosférica	5
19620641	6	JBT - 16295	13/01/2026 15:32	16/01/2026 17:58	Meio ambiente - Descarga Atmosférica	4
19610218	1	BCAD - 15109	13/01/2026 18:15	14/01/2026 11:13	Meio ambiente - Descarga Atmosférica	1
19609652	1	BCAD - 15109	13/01/2026 18:35	14/01/2026 09:03	Meio ambiente - Descarga Atmosférica	6
19612610	1	BCAD - 15109	13/01/2026 19:07	14/01/2026 19:34	Meio ambiente - Descarga Atmosférica	1
19610483	1	BCAD - 15109	13/01/2026 21:11	14/01/2026 11:53	Meio ambiente - Descarga Atmosférica	1
19609929	1	PRRU - 15241	13/01/2026 21:35	14/01/2026 10:09	Meio ambiente - Vento	13
19658239	1	PTC - 15235	13/01/2026 21:44	13/01/2026 21:53	Meio ambiente - Vento	1
19609362	1	PRRU - 15241	13/01/2026 21:36	14/01/2026 07:00	Meio ambiente - Descarga Atmosférica	1

19611085	1	NPO - 15258	13/01/2026 21:39	14/01/2026 14:23	Não classificada	1
19609261	1	CEMT - 16283	13/01/2026 21:39	13/01/2026 23:08	Meio ambiente - Vento	1
19612810	1	PDS - 17051	13/01/2026 21:41	14/01/2026 20:22	Meio ambiente - Vento	4
19612430	1	PDS - 17051	13/01/2026 15:41	14/01/2026 18:00	Meio ambiente - Descarga Atmosférica	13
19611893	1	UHJS - 17080	13/01/2026 21:49	14/01/2026 16:46	Meio ambiente - Vento	20
19711875	1	CUVD - 15349	13/01/2026 20:35	13/01/2026 22:01	Não classificada	1055
19711875	2	CUVD - 15349	13/01/2026 20:35	13/01/2026 22:47	Não classificada	4045
19711875	3	CUVD - 15349	13/01/2026 20:35	13/01/2026 22:48	Não classificada	1997
19711876	1	CITU - 17022	13/01/2026 20:35	13/01/2026 23:45	Não classificada	8
19711876	1	CUVD - 15349	13/01/2026 20:35	13/01/2026 23:45	Não classificada	1825
19711878	1	CUVD - 15349	14/01/2026 00:52	14/01/2026 01:10	Não classificada	120
19711879	1	CITU - 17022	14/01/2026 00:56	14/01/2026 01:10	Não classificada	8
19711879	1	CUVD - 15349	14/01/2026 00:56	14/01/2026 01:10	Não classificada	691
19711879	2	CUVD - 15349	14/01/2026 00:56	14/01/2026 14:43	Não classificada	92
19711880	1	CUVD - 15349	14/01/2026 18:18	14/01/2026 18:38	Não classificada	120
19609126	1	JFAQ - 17081	13/01/2026 21:55	13/01/2026 22:32	Não classificada	435
19610300	1	CITU - 17022	13/01/2026 21:54	14/01/2026 11:24	Meio ambiente - Vento	2
19609311	1	BHPM - 16275	13/01/2026 22:01	13/01/2026 22:05	Meio ambiente - Árvore ou Vegetação	1043
19609311	1	RBST - 15225	13/01/2026 22:01	13/01/2026 22:05	Meio ambiente - Árvore ou Vegetação	3056
19609311	2	BHPM - 16275	13/01/2026 22:01	13/01/2026 23:20	Meio ambiente - Árvore ou Vegetação	2448
19609311	2	RBST - 15225	13/01/2026 22:01	13/01/2026 23:20	Meio ambiente - Árvore ou Vegetação	7
19609311	3	BHPM - 16275	13/01/2026 22:01	13/01/2026 23:48	Meio ambiente - Árvore ou Vegetação	3517
19609311	4	BHPM - 16275	13/01/2026 22:01	14/01/2026 00:13	Meio ambiente - Árvore ou Vegetação	3
19613815	1	SRS - 17060	13/01/2026 16:33	13/01/2026 22:25	Meio ambiente - Vento	2
19613816	1	SRS - 17060	13/01/2026 18:10	13/01/2026 22:25	Meio ambiente - Vento	95
19613816	2	SRS - 17060	13/01/2026 18:10	13/01/2026 22:25	Meio ambiente - Vento	83
19609288	1	LGT - 16304	13/01/2026 20:39	14/01/2026 01:32	Meio ambiente - Vento	72
19609289	1	LGT - 16304	13/01/2026 20:39	14/01/2026 01:32	Meio ambiente - Vento	127
19610389	1	CNLU - 15164	13/01/2026 22:10	13/01/2026 22:14	Não classificada	2
19610389	2	CNLU - 15164	13/01/2026 22:10	13/01/2026 22:14	Não classificada	373
19610389	3	CNLU - 15164	13/01/2026 22:10	13/01/2026 22:14	Não classificada	38
19610389	4	CNLU - 15164	13/01/2026 22:10	13/01/2026 22:14	Não classificada	25
19610389	5	CNLU - 15164	13/01/2026 22:10	13/01/2026 22:14	Não classificada	454
19610389	5	RES - 15222	13/01/2026 22:10	13/01/2026 22:14	Não classificada	20
19609310	1	IGPU - 16290	13/01/2026 22:04	14/01/2026 02:09	Meio ambiente - Vento	31
19613012	1	SLAU - 17071	13/01/2026 22:14	13/01/2026 22:17	Meio ambiente - Árvore ou Vegetação	215
19613012	2	SLAU - 17071	13/01/2026 22:14	13/01/2026 22:17	Meio ambiente - Árvore ou Vegetação	2488
19613012	3	SLAU - 17071	13/01/2026 22:14	13/01/2026 22:17	Meio ambiente - Árvore ou Vegetação	34
19613012	4	SLAU - 17071	13/01/2026 22:14	14/01/2026 09:05	Meio ambiente - Árvore ou Vegetação	165
19613012	5	SLAU - 17071	13/01/2026 22:14	14/01/2026 10:33	Meio ambiente - Árvore ou Vegetação	230
19613012	6	SLAU - 17071	13/01/2026 22:14	14/01/2026 10:33	Meio ambiente - Árvore ou Vegetação	22
19613012	7	SLAU - 17071	13/01/2026 22:14	14/01/2026 15:12	Meio ambiente - Árvore ou Vegetação	53
19613051	1	PPS - 16315	13/01/2026 22:28	14/01/2026 18:20	Meio ambiente - Vento	26
19613245	1	BIIU - 17016	13/01/2026 07:53	14/01/2026 23:19	Meio ambiente - Vento	1
19613246	1	BIIU - 17016	13/01/2026 18:24	14/01/2026 23:19	Meio ambiente - Vento	1
19613144	1	PMSD - 17049	13/01/2026 17:55	14/01/2026 18:29	Meio ambiente - Árvore ou Vegetação	1
19609564	1	SRS - 17060	13/01/2026 22:20	14/01/2026 08:40	Não classificada	2
19609098	1	PDS - 17051	13/01/2026 19:17	13/01/2026 22:51	Meio ambiente - Vento	374
19611157	1	PRRU - 15241	13/01/2026 19:51	14/01/2026 14:28	Meio ambiente - Descarga Atmosférica	1
19673401	1	MUT - 15266	13/01/2026 22:38	14/01/2026 02:20	Meio ambiente - Vento	64
19673401	2	MUT - 15266	13/01/2026 22:38	14/01/2026 03:18	Meio ambiente - Vento	11
19673401	3	MUT - 15266	13/01/2026 22:38	14/01/2026 08:18	Meio ambiente - Vento	344
19673401	4	IGRU - 17030	13/01/2026 22:38	14/01/2026 08:18	Meio ambiente - Vento	1
19673401	5	MUT - 15266	13/01/2026 22:38	14/01/2026 08:36	Meio ambiente - Vento	487
19673401	6	MUT - 15266	13/01/2026 22:38	14/01/2026 08:36	Meio ambiente - Vento	33

19673402	1	MUT - 15266	14/01/2026 02:37	14/01/2026 07:52	Meio ambiente - Vento	64
19673403	1	MUT - 15266	14/01/2026 09:08	14/01/2026 09:35	Meio ambiente - Vento	11
19609483	1	RES - 15222	13/01/2026 22:35	14/01/2026 08:08	Não classificada	36
19742544	1	IUAU - 17031	13/01/2026 18:36	14/01/2026 00:08	Meio ambiente - Descarga Atmosférica	11
19742544	2	IUAU - 17031	13/01/2026 18:36	14/01/2026 00:08	Meio ambiente - Descarga Atmosférica	3
19742544	3	IUAU - 17031	13/01/2026 18:36	14/01/2026 00:08	Meio ambiente - Descarga Atmosférica	14
19611894	1	UNIT - 17083	13/01/2026 14:16	14/01/2026 01:40	Meio ambiente - Vento	144
19612612	1	BMN - 15134	13/01/2026 19:14	14/01/2026 08:18	Meio ambiente - Vento	6
19612612	2	BMN - 15134	13/01/2026 19:14	14/01/2026 08:18	Meio ambiente - Vento	5
19612612	3	BMN - 15134	13/01/2026 19:14	14/01/2026 08:20	Meio ambiente - Vento	10
19612612	4	BMN - 15134	13/01/2026 19:14	14/01/2026 08:20	Meio ambiente - Vento	4
19610484	1	ITMU - 15310	13/01/2026 22:53	14/01/2026 11:53	Não classificada	1
19616354	1	RCA - 15223	13/01/2026 23:01	14/01/2026 01:04	Meio ambiente - Vento	360
19616354	2	RCA - 15223	13/01/2026 23:01	14/01/2026 01:04	Meio ambiente - Vento	413
19616354	3	RCA - 15223	13/01/2026 23:01	14/01/2026 01:55	Meio ambiente - Vento	1
19616354	4	RCA - 15223	13/01/2026 23:01	14/01/2026 05:06	Meio ambiente - Vento	48
19616354	5	RCA - 15223	13/01/2026 23:01	14/01/2026 05:06	Meio ambiente - Vento	4
19616354	6	NERU - 17041	13/01/2026 23:01	14/01/2026 18:21	Meio ambiente - Vento	1
19616354	6	RCA - 15223	13/01/2026 23:01	14/01/2026 18:21	Meio ambiente - Vento	1
19616354	7	RCA - 15223	13/01/2026 23:01	14/01/2026 18:21	Meio ambiente - Vento	23
19616355	1	RCA - 15223	14/01/2026 05:06	14/01/2026 05:18	Meio ambiente - Vento	361
19616355	2	RCA - 15223	14/01/2026 05:06	14/01/2026 05:18	Meio ambiente - Vento	413
19616355	3	RCA - 15223	14/01/2026 05:06	14/01/2026 18:07	Meio ambiente - Vento	20
19616355	4	RCA - 15223	14/01/2026 05:06	15/01/2026 16:00	Meio ambiente - Vento	28
19616355	5	RCA - 15223	14/01/2026 05:06	15/01/2026 16:00	Meio ambiente - Vento	4
19610074	1	BHS - 17014	13/01/2026 22:55	14/01/2026 10:45	Meio ambiente - Vento	4
19609188	1	PTID - 17052	13/01/2026 18:03	13/01/2026 23:58	Meio ambiente - Descarga Atmosférica	12
19609319	1	AETD - 17009	13/01/2026 23:04	14/01/2026 02:28	Não classificada	191
19637097	1	SSP - 15199	13/01/2026 17:06	14/01/2026 00:36	Meio ambiente - Árvore ou Vegetação	23
19637097	2	SSP - 15199	13/01/2026 17:06	14/01/2026 16:50	Meio ambiente - Árvore ou Vegetação	20
19637098	1	SSP - 15199	14/01/2026 10:22	14/01/2026 16:50	Meio ambiente - Árvore ou Vegetação	23
19615306	1	IPC - 15314	13/01/2026 18:50	15/01/2026 08:28	Não classificada	1
19615307	1	IPC - 15314	13/01/2026 19:15	15/01/2026 08:28	Não classificada	18
19615307	2	IPC - 15314	13/01/2026 19:15	15/01/2026 11:09	Não classificada	5
19609739	1	SND - 15203	13/01/2026 19:00	14/01/2026 09:32	Meio ambiente - Descarga Atmosférica	23
19609272	1	CETU - 15149	13/01/2026 23:07	14/01/2026 00:57	Meio ambiente - Descarga Atmosférica	17
19609273	1	JFAQ - 17081	13/01/2026 23:10	14/01/2026 00:31	Meio ambiente - Vento	100
19610075	1	SLAU - 17071	13/01/2026 23:12	14/01/2026 10:46	Meio ambiente - Descarga Atmosférica	13
19609485	1	SLAD - 16334	13/01/2026 23:11	14/01/2026 08:14	Meio ambiente - Árvore ou Vegetação	1
19609315	1	SDED - 15215	13/01/2026 16:27	14/01/2026 02:19	Meio ambiente - Descarga Atmosférica	20
19612765	1	PBD - 16324	13/01/2026 20:10	14/01/2026 13:58	Meio ambiente - Vento	116
19612766	1	PBD - 16324	14/01/2026 08:30	14/01/2026 08:57	Meio ambiente - Vento	123
19612767	1	PBD - 16324	14/01/2026 10:16	14/01/2026 10:19	Meio ambiente - Vento	470
19612768	1	PBD - 16324	14/01/2026 11:44	14/01/2026 13:58	Meio ambiente - Vento	2
19612768	2	PBD - 16324	14/01/2026 11:44	14/01/2026 13:58	Meio ambiente - Vento	145
19612769	1	PBD - 16324	14/01/2026 15:17	14/01/2026 15:29	Meio ambiente - Vento	38
19612769	2	PBD - 16324	14/01/2026 15:17	14/01/2026 15:29	Meio ambiente - Vento	225
19612770	1	PBD - 16324	14/01/2026 15:59	14/01/2026 16:16	Meio ambiente - Vento	123
19612771	1	PBD - 16324	14/01/2026 16:50	14/01/2026 16:57	Meio ambiente - Vento	470
19610838	1	SGS - 16331	13/01/2026 19:21	14/01/2026 13:50	Meio ambiente - Vento	1
19610628	1	IRO - 15312	13/01/2026 23:21	14/01/2026 12:27	Meio ambiente - Descarga Atmosférica	1
19610629	1	SGTU - 17062	13/01/2026 16:07	14/01/2026 12:19	Meio ambiente - Descarga Atmosférica	92
19610629	2	SGTU - 17062	13/01/2026 16:07	14/01/2026 12:19	Meio ambiente - Descarga Atmosférica	1
19610631	1	SGTU - 17062	14/01/2026 10:27	14/01/2026 12:19	Meio ambiente - Descarga Atmosférica	15
19618803	1	NPO - 15258	13/01/2026 14:48	16/01/2026 12:52	Meio ambiente - Árvore ou Vegetação	2

19610303	1	MUT - 15266	13/01/2026 23:45	14/01/2026 11:22	Meio ambiente - Árvore ou Vegetação	14
19609364	1	PTHD - 15234	13/01/2026 23:41	14/01/2026 06:55	Meio ambiente - Árvore ou Vegetação	28
19609214	1	URAT - 17075	13/01/2026 19:17	14/01/2026 00:53	Não classificada	79
19609226	1	URAT - 17075	13/01/2026 19:46	14/01/2026 00:43	Não classificada	58
19609524	1	NERU - 17041	13/01/2026 23:52	14/01/2026 08:25	Meio ambiente - Descarga Atmosférica	7
19650323	1	CUVD - 15349	13/01/2026 21:03	14/01/2026 03:33	Meio ambiente - Árvore ou Vegetação	122
19609816	1	SDEU - 17085	13/01/2026 23:58	14/01/2026 09:40	Meio ambiente - Descarga Atmosférica	1
19609746	1	IPC - 15314	14/01/2026 00:02	14/01/2026 09:30	Meio ambiente - Descarga Atmosférica	4
19611489	1	PMSU - 17092	14/01/2026 00:02	14/01/2026 15:20	Meio ambiente - Descarga Atmosférica	7
19609313	1	BHSN - 16277	13/01/2026 22:05	14/01/2026 01:43	Meio ambiente - Árvore ou Vegetação	157
19610368	1	SFIQ - 17065	13/01/2026 14:47	14/01/2026 11:40	Meio ambiente - Descarga Atmosférica	1
19609222	1	MDI - 16307	13/01/2026 19:41	14/01/2026 00:35	Meio ambiente - Descarga Atmosférica	7
19610304	1	SDEU - 17085	14/01/2026 00:13	14/01/2026 11:19	Meio ambiente - Descarga Atmosférica	1
19611464	1	AXAU - 17076	13/01/2026 17:03	14/01/2026 15:32	Não classificada	1
19611467	1	AXAU - 17076	13/01/2026 18:35	14/01/2026 15:41	Não classificada	1
19609554	1	BIU - 17016	13/01/2026 19:00	14/01/2026 08:31	Meio ambiente - Descarga Atmosférica	1
19609391	1	NERU - 17041	14/01/2026 00:16	14/01/2026 07:16	Meio ambiente - Descarga Atmosférica	2
19682915	1	PTC - 15235	14/01/2026 00:23	14/01/2026 03:29	Meio ambiente - Vento	6
19682915	2	PTC - 15235	14/01/2026 00:23	14/01/2026 03:29	Meio ambiente - Vento	32
19682915	3	CMID - 17019	14/01/2026 00:23	14/01/2026 03:29	Meio ambiente - Vento	1
19682915	3	PTC - 15235	14/01/2026 00:23	14/01/2026 03:29	Meio ambiente - Vento	1102
19682915	4	PTC - 15235	14/01/2026 00:23	14/01/2026 03:29	Meio ambiente - Vento	1
19682915	5	CMID - 17019	14/01/2026 00:23	14/01/2026 03:34	Meio ambiente - Vento	2
19682915	5	PTC - 15235	14/01/2026 00:23	14/01/2026 03:34	Meio ambiente - Vento	19
19682915	6	PTC - 15235	14/01/2026 00:23	14/01/2026 03:34	Meio ambiente - Vento	1
19682915	7	PTC - 15235	14/01/2026 00:23	14/01/2026 03:34	Meio ambiente - Vento	310
19682915	8	PTC - 15235	14/01/2026 00:23	14/01/2026 03:34	Meio ambiente - Vento	818
19682915	9	PTC - 15235	14/01/2026 00:23	14/01/2026 03:50	Meio ambiente - Vento	27
19682915	10	CMID - 17019	14/01/2026 00:23	14/01/2026 03:50	Meio ambiente - Vento	1
19682915	10	PTC - 15235	14/01/2026 00:23	14/01/2026 03:50	Meio ambiente - Vento	12
19682915	11	CMID - 17019	14/01/2026 00:23	14/01/2026 05:11	Meio ambiente - Vento	72
19682915	11	PTC - 15235	14/01/2026 00:23	14/01/2026 05:11	Meio ambiente - Vento	1
19682915	12	CMID - 17019	14/01/2026 00:23	14/01/2026 05:11	Meio ambiente - Vento	1
19682915	13	CMID - 17019	14/01/2026 00:23	14/01/2026 05:11	Meio ambiente - Vento	6
19682915	14	CMID - 17019	14/01/2026 00:23	14/01/2026 06:32	Meio ambiente - Vento	9
19682915	15	CMID - 17019	14/01/2026 00:23	14/01/2026 06:32	Meio ambiente - Vento	40
19682915	16	CMID - 17019	14/01/2026 00:23	14/01/2026 11:00	Meio ambiente - Vento	2
19682915	17	CMID - 17019	14/01/2026 00:23	14/01/2026 13:10	Meio ambiente - Vento	2
19682921	1	PTC - 15235	14/01/2026 08:21	14/01/2026 08:49	Meio ambiente - Vento	27
19682921	2	CMID - 17019	14/01/2026 08:21	14/01/2026 08:49	Meio ambiente - Vento	1
19682921	2	PTC - 15235	14/01/2026 08:21	14/01/2026 08:49	Meio ambiente - Vento	12
19613546	1	PMSD - 17049	13/01/2026 18:10	14/01/2026 15:24	Meio ambiente - Vento	1
19660435	1	PDS - 17051	13/01/2026 15:20	14/01/2026 11:40	Meio ambiente - Árvore ou Vegetação	7
19610486	1	TCSU - 15196	14/01/2026 00:25	14/01/2026 12:11	Não classificada	2
19609377	1	BHSV - 15656	14/01/2026 00:28	14/01/2026 06:43	Meio ambiente - Descarga Atmosférica	33
19609377	1	SLUD - 16327	14/01/2026 00:28	14/01/2026 06:43	Meio ambiente - Descarga Atmosférica	4
19610634	1	UHMS - 17082	14/01/2026 00:36	14/01/2026 02:01	Meio ambiente - Árvore ou Vegetação	727
19610634	2	UHMS - 17082	14/01/2026 00:36	14/01/2026 02:26	Meio ambiente - Árvore ou Vegetação	342
19610634	3	UHMS - 17082	14/01/2026 00:36	14/01/2026 02:59	Meio ambiente - Árvore ou Vegetação	183
19609869	1	IANU - 15651	14/01/2026 00:30	14/01/2026 09:52	Meio ambiente - Vento	51
19636118	1	ADOD - 15095	13/01/2026 19:30	14/01/2026 14:10	Meio ambiente - Vento	4
19636118	1	BHS - 17014	13/01/2026 19:30	14/01/2026 14:10	Meio ambiente - Vento	6
19612885	1	IGPU - 16290	14/01/2026 01:09	14/01/2026 17:00	Meio ambiente - Erosão	2
19609707	1	JFAU - 17086	14/01/2026 00:45	14/01/2026 09:18	Meio ambiente - Descarga Atmosférica	3
19636759	2	SSP - 15199	13/01/2026 18:13	14/01/2026 09:44	Não classificada	28

19636760	1	SSP - 15199	14/01/2026 02:24	14/01/2026 02:29	Não classificada	23
19636760	2	SSP - 15199	14/01/2026 02:24	14/01/2026 02:29	Não classificada	45
19610167	1	ESR - 16287	14/01/2026 00:52	14/01/2026 10:56	Meio ambiente - Vento	1
19609748	1	MUT - 15266	14/01/2026 00:51	14/01/2026 09:32	Meio ambiente - Árvore ou Vegetação	1
19664741	1	SEG - 17068	14/01/2026 00:57	14/01/2026 08:20	Não classificada	10
19664741	2	SEG - 17068	14/01/2026 00:57	14/01/2026 08:20	Não classificada	1
19664741	3	SEG - 17068	14/01/2026 00:57	14/01/2026 08:20	Não classificada	3
19664741	4	SEG - 17068	14/01/2026 00:57	14/01/2026 08:20	Não classificada	543
19664741	5	SEG - 17068	14/01/2026 00:57	14/01/2026 09:02	Não classificada	42
19664743	1	SEG - 17068	14/01/2026 08:20	14/01/2026 09:02	Não classificada	10
19664743	2	SEG - 17068	14/01/2026 08:20	14/01/2026 09:02	Não classificada	1
19664743	3	SEG - 17068	14/01/2026 08:20	14/01/2026 09:02	Não classificada	428
19664743	4	SEG - 17068	14/01/2026 08:20	14/01/2026 11:40	Não classificada	3
19664743	5	SEG - 17068	14/01/2026 08:20	14/01/2026 11:40	Não classificada	115
19664745	1	SEG - 17068	14/01/2026 09:02	14/01/2026 09:26	Não classificada	99
19664745	2	SEG - 17068	14/01/2026 09:02	14/01/2026 11:40	Não classificada	10
19664745	3	SEG - 17068	14/01/2026 09:02	14/01/2026 11:40	Não classificada	1
19664745	4	SEG - 17068	14/01/2026 09:02	14/01/2026 11:40	Não classificada	371
19664747	1	SEG - 17068	14/01/2026 11:23	14/01/2026 11:40	Não classificada	67
19664748	1	SEG - 17068	14/01/2026 11:40	14/01/2026 12:34	Não classificada	67
19664748	2	SEG - 17068	14/01/2026 11:40	14/01/2026 12:50	Não classificada	3
19664748	3	SEG - 17068	14/01/2026 11:40	14/01/2026 12:50	Não classificada	115
19664748	4	SEG - 17068	14/01/2026 11:40	14/01/2026 14:32	Não classificada	38
19664748	5	SEG - 17068	14/01/2026 11:40	14/01/2026 17:25	Não classificada	25
19664748	6	SEG - 17068	14/01/2026 11:40	14/01/2026 17:54	Não classificada	142
19664748	7	SEG - 17068	14/01/2026 11:40	14/01/2026 18:04	Não classificada	10
19664748	8	SEG - 17068	14/01/2026 11:40	14/01/2026 18:04	Não classificada	1
19664748	9	SEG - 17068	14/01/2026 11:40	14/01/2026 18:04	Não classificada	166
19644190	1	PEB - 15249	14/01/2026 01:10	14/01/2026 01:16	Meio ambiente - Descarga Atmosférica	1505
19644190	2	PEB - 15249	14/01/2026 01:10	14/01/2026 01:19	Meio ambiente - Descarga Atmosférica	1
19644190	3	PEB - 15249	14/01/2026 01:10	14/01/2026 01:19	Meio ambiente - Descarga Atmosférica	8
19644190	4	PEB - 15249	14/01/2026 01:10	14/01/2026 01:19	Meio ambiente - Descarga Atmosférica	143
19644190	5	PEB - 15249	14/01/2026 01:10	14/01/2026 05:06	Meio ambiente - Descarga Atmosférica	1
19644190	6	PEB - 15249	14/01/2026 01:10	14/01/2026 05:06	Meio ambiente - Descarga Atmosférica	440
19644190	8	PEB - 15249	14/01/2026 01:10	17/01/2026 12:17	Meio ambiente - Descarga Atmosférica	1
19663774	1	UHJS - 17080	14/01/2026 01:14	14/01/2026 09:09	Meio ambiente - Vento	11
19663774	2	UHJS - 17080	14/01/2026 01:14	14/01/2026 09:09	Meio ambiente - Vento	30
19663774	3	UHJS - 17080	14/01/2026 01:14	14/01/2026 10:35	Meio ambiente - Vento	4
19663774	4	UHJS - 17080	14/01/2026 01:14	14/01/2026 12:20	Meio ambiente - Vento	10
19663774	5	UHJS - 17080	14/01/2026 01:14	15/01/2026 20:50	Meio ambiente - Vento	3
19609378	1	VZEU - 17091	14/01/2026 01:16	14/01/2026 07:07	Meio ambiente - Vento	48
19609484	1	CUVD - 15349	13/01/2026 22:54	14/01/2026 08:07	Meio ambiente - Descarga Atmosférica	457
19609817	1	JBT - 16295	14/01/2026 01:12	14/01/2026 09:37	Meio ambiente - Árvore ou Vegetação	1
19609932	1	PIUD - 17054	13/01/2026 16:12	14/01/2026 03:56	Meio ambiente - Vento	32
19609933	1	FMA - 17055	14/01/2026 02:00	14/01/2026 04:36	Meio ambiente - Vento	2
19609933	1	PIUD - 17054	14/01/2026 02:00	14/01/2026 04:36	Meio ambiente - Vento	89
19609933	2	PIUD - 17054	14/01/2026 02:00	14/01/2026 04:36	Meio ambiente - Vento	27
19609934	1	PIUD - 17054	14/01/2026 02:30	14/01/2026 04:36	Meio ambiente - Vento	3
19660180	1	BDPD - 15114	13/01/2026 20:17	14/01/2026 13:37	Não classificada	3
19660180	2	BDPD - 15114	13/01/2026 20:17	14/01/2026 13:37	Não classificada	62
19611276	1	MUT - 15266	14/01/2026 01:37	14/01/2026 15:01	Meio ambiente - Vento	2
19611896	1	SLAT - 15208	14/01/2026 01:40	14/01/2026 16:34	Meio ambiente - Árvore ou Vegetação	1
19609320	1	GVSD - 17070	14/01/2026 01:44	14/01/2026 02:27	Não classificada	2
19636120	1	CAX - 15143	14/01/2026 01:32	14/01/2026 15:45	Meio ambiente - Árvore ou Vegetação	41
19609566	1	BHCL - 16271	14/01/2026 02:24	14/01/2026 08:51	Meio ambiente - Árvore ou Vegetação	107

19609379	1	IUAU - 17031	14/01/2026 02:31	14/01/2026 07:10	Meio ambiente - Árvore ou Vegetação	1
19660479	1	BCAD - 15109	13/01/2026 17:40	14/01/2026 11:30	Meio ambiente - Vento	4
19609665	1	IGPD - 15324	14/01/2026 02:56	14/01/2026 09:08	Meio ambiente - Árvore ou Vegetação	19
19610488	1	JFAU - 17086	14/01/2026 03:15	14/01/2026 11:58	Meio ambiente - Descarga Atmosférica	43
19609347	1	UHJS - 17080	13/01/2026 16:44	14/01/2026 06:27	Meio ambiente - Árvore ou Vegetação	12
19609347	2	UHJS - 17080	13/01/2026 16:44	14/01/2026 06:27	Meio ambiente - Árvore ou Vegetação	179
19611160	1	PTC - 15235	14/01/2026 03:27	14/01/2026 14:30	Não classificada	1
19673695	1	CEMT - 16283	14/01/2026 03:59	14/01/2026 06:08	Não classificada	471
19609381	1	NERU - 17041	14/01/2026 04:13	14/01/2026 07:10	Meio ambiente - Descarga Atmosférica	24
19611161	1	PRSU - 15239	14/01/2026 04:35	14/01/2026 14:33	Meio ambiente - Árvore ou Vegetação	2
19610224	1	MUT - 15266	14/01/2026 04:47	14/01/2026 11:04	Meio ambiente - Árvore ou Vegetação	90
19610390	1	PSAU - 16323	14/01/2026 05:04	14/01/2026 11:33	Meio ambiente - Árvore ou Vegetação	66
19610390	2	PSAU - 16323	14/01/2026 05:04	14/01/2026 11:33	Meio ambiente - Árvore ou Vegetação	80
19610390	3	PSAU - 16323	14/01/2026 05:04	14/01/2026 11:33	Meio ambiente - Árvore ou Vegetação	2
19609339	1	LGT - 16304	13/01/2026 22:04	14/01/2026 05:54	Não classificada	4
19609339	2	LGT - 16304	13/01/2026 22:04	14/01/2026 05:54	Não classificada	108
19609666	1	DDI - 17027	14/01/2026 05:09	14/01/2026 09:04	Meio ambiente - Árvore ou Vegetação	12
19712368	1	PLOT - 16319	14/01/2026 05:22	14/01/2026 05:28	Meio ambiente - Árvore ou Vegetação	2
19712368	2	PLOT - 16319	14/01/2026 05:22	14/01/2026 05:28	Meio ambiente - Árvore ou Vegetação	16
19712368	3	PLOT - 16319	14/01/2026 05:22	14/01/2026 05:49	Meio ambiente - Árvore ou Vegetação	1
19712368	4	MTZ - 15267	14/01/2026 05:22	14/01/2026 05:49	Meio ambiente - Árvore ou Vegetação	27
19712368	4	PLOT - 16319	14/01/2026 05:22	14/01/2026 05:49	Meio ambiente - Árvore ou Vegetação	2711
19712368	6	PLOT - 16319	14/01/2026 05:22	14/01/2026 05:59	Meio ambiente - Árvore ou Vegetação	1271
19712368	7	PLOT - 16319	14/01/2026 05:22	14/01/2026 05:59	Meio ambiente - Árvore ou Vegetação	10
19712368	8	PLOT - 16319	14/01/2026 05:22	14/01/2026 07:21	Meio ambiente - Árvore ou Vegetação	1440
19712368	9	PLOT - 16319	14/01/2026 05:22	14/01/2026 09:12	Meio ambiente - Árvore ou Vegetação	608
19712368	10	PLOT - 16319	14/01/2026 05:22	14/01/2026 18:25	Meio ambiente - Árvore ou Vegetação	173
19712380	2	PLOT - 16319	14/01/2026 12:29	14/01/2026 13:16	Meio ambiente - Árvore ou Vegetação	1271
19712380	3	PLOT - 16319	14/01/2026 12:29	14/01/2026 13:16	Meio ambiente - Árvore ou Vegetação	10
19609568	1	SDEU - 17085	14/01/2026 05:17	14/01/2026 08:39	Meio ambiente - Vento	1
19609455	1	CNLU - 15164	14/01/2026 05:17	14/01/2026 07:51	Meio ambiente - Descarga Atmosférica	1
19609755	1	PMSU - 17092	14/01/2026 05:20	14/01/2026 09:36	Meio ambiente - Descarga Atmosférica	57
19609708	1	AXAU - 17076	14/01/2026 05:20	14/01/2026 09:19	Meio ambiente - Árvore ou Vegetação	8
19610636	1	BCAD - 15109	14/01/2026 05:22	14/01/2026 12:36	Meio ambiente - Árvore ou Vegetação	1
19610637	1	ORPU - 17045	14/01/2026 05:23	14/01/2026 12:34	Meio ambiente - Árvore ou Vegetação	15
19616077	1	SLAU - 17071	14/01/2026 05:25	15/01/2026 16:56	Meio ambiente - Vento	6
19610077	1	MDI - 16307	14/01/2026 05:26	14/01/2026 10:46	Não classificada	1
19650719	1	MTZ - 15267	14/01/2026 05:37	14/01/2026 08:05	Meio ambiente - Vento	1
19650719	3	MTZ - 15267	14/01/2026 05:37	14/01/2026 08:05	Meio ambiente - Vento	2
19650719	4	MTZ - 15267	14/01/2026 05:37	14/01/2026 08:05	Meio ambiente - Vento	212
19614575	1	CUVD - 15349	14/01/2026 05:36	15/01/2026 11:44	Não classificada	2
19609569	1	LAVD - 17034	14/01/2026 05:36	14/01/2026 08:34	Meio ambiente - Vento	5
19610168	1	ESR - 16287	14/01/2026 05:35	14/01/2026 10:52	Meio ambiente - Descarga Atmosférica	20
19610391	1	PBD - 16324	14/01/2026 05:35	14/01/2026 11:33	Meio ambiente - Descarga Atmosférica	16
19610391	2	PBD - 16324	14/01/2026 05:35	14/01/2026 11:33	Meio ambiente - Descarga Atmosférica	322
19611897	1	SND - 15203	14/01/2026 05:43	14/01/2026 16:56	Meio ambiente - Descarga Atmosférica	5
19609935	1	SRT - 16329	14/01/2026 05:43	14/01/2026 10:19	Meio ambiente - Árvore ou Vegetação	1
19609936	1	RES - 15222	14/01/2026 05:44	14/01/2026 10:06	Meio ambiente - Descarga Atmosférica	100
19609936	2	RES - 15222	14/01/2026 05:44	14/01/2026 10:06	Meio ambiente - Descarga Atmosférica	9
19609456	1	JFAQ - 17081	14/01/2026 05:45	14/01/2026 07:59	Meio ambiente - Vento	435
19611493	1	CVED - 17064	14/01/2026 05:47	14/01/2026 15:30	Meio ambiente - Vento	1
19677924	1	IOM - 15315	14/01/2026 05:47	14/01/2026 09:18	Não classificada	1
19677924	2	IOM - 15315	14/01/2026 05:47	14/01/2026 09:18	Não classificada	416
19677924	3	IOM - 15315	14/01/2026 05:47	14/01/2026 09:18	Não classificada	62
19611494	1	BSOT - 15141	14/01/2026 05:48	14/01/2026 15:39	Meio ambiente - Vento	1

19723818	1	CRM - 17026	14/01/2026 05:49	14/01/2026 17:36	Meio ambiente - Descarga Atmosférica	2
19656410	1	PTE - 17056	14/01/2026 05:49	14/01/2026 12:02	Não classificada	30
19611241	1	UHGF - 15191	14/01/2026 05:49	14/01/2026 14:51	Meio ambiente - Vento	15
19609611	1	PRSU - 15239	14/01/2026 05:52	14/01/2026 08:45	Meio ambiente - Vento	57
19610009	1	ITMU - 15310	14/01/2026 05:52	14/01/2026 10:28	Não classificada	3
19610009	2	ITMU - 15310	14/01/2026 05:52	14/01/2026 10:28	Não classificada	1
19609756	1	NOG - 15650	14/01/2026 05:55	14/01/2026 09:30	Meio ambiente - Vento	1
19722191	1	SSP - 15199	14/01/2026 05:54	14/01/2026 20:54	Meio ambiente - Vento	34
19611898	1	SRT - 16329	14/01/2026 05:55	14/01/2026 16:35	Não classificada	7
19612772	1	FXA - 16288	14/01/2026 05:59	14/01/2026 20:12	Meio ambiente - Descarga Atmosférica	3
19612772	2	FXA - 16288	14/01/2026 05:59	14/01/2026 20:12	Meio ambiente - Descarga Atmosférica	1
19609871	1	CETU - 15149	14/01/2026 05:59	14/01/2026 09:59	Não classificada	74
19612516	1	PEB - 15249	14/01/2026 06:05	14/01/2026 18:51	Meio ambiente - Descarga Atmosférica	3
19610782	1	UHPT - 15186	14/01/2026 06:05	14/01/2026 13:16	Meio ambiente - Vento	2
19609490	1	PBD - 16324	14/01/2026 06:05	14/01/2026 07:54	Meio ambiente - Descarga Atmosférica	1
19609527	1	IJAU - 17061	14/01/2026 06:06	14/01/2026 08:18	Não classificada	25
19612293	1	JMLT - 15301	14/01/2026 06:07	14/01/2026 17:43	Meio ambiente - Vento	1
19609571	1	CITU - 17022	14/01/2026 06:08	14/01/2026 08:36	Meio ambiente - Vento	58
19609432	1	CPO - 17018	14/01/2026 06:08	14/01/2026 07:45	Não classificada	52
19609820	1	MCDD - 15280	14/01/2026 06:09	14/01/2026 09:45	Meio ambiente - Vento	5
19609820	2	MCDD - 15280	14/01/2026 06:09	14/01/2026 09:45	Meio ambiente - Vento	12
19609820	3	MCDD - 15280	14/01/2026 06:09	14/01/2026 09:45	Meio ambiente - Vento	8
19609458	1	RBSD - 15652	14/01/2026 06:12	14/01/2026 07:57	Não classificada	695
19611086	1	CUVD - 15349	14/01/2026 06:12	14/01/2026 14:15	Meio ambiente - Descarga Atmosférica	1
19610897	1	BCSQ - 17010	14/01/2026 06:11	14/01/2026 13:38	Meio ambiente - Descarga Atmosférica	1
19611495	1	ILIU - 16291	14/01/2026 06:11	14/01/2026 15:11	Meio ambiente - Descarga Atmosférica	1
19611496	1	JFAD - 16300	14/01/2026 06:12	14/01/2026 15:35	Meio ambiente - Árvore ou Vegetação	24
19611158	1	SRS - 17060	13/01/2026 20:26	14/01/2026 14:38	Meio ambiente - Vento	1
19609494	1	BDPD - 15114	14/01/2026 06:14	14/01/2026 08:08	Não classificada	6
19609821	1	IANU - 15651	14/01/2026 06:15	14/01/2026 09:41	Meio ambiente - Árvore ou Vegetação	1
19610640	1	SLAT - 15208	14/01/2026 06:17	14/01/2026 12:35	Meio ambiente - Descarga Atmosférica	2
19722934	1	IUAU - 17031	14/01/2026 06:16	14/01/2026 11:32	Meio ambiente - Vento	11
19722934	2	IUAU - 17031	14/01/2026 06:16	14/01/2026 11:32	Meio ambiente - Vento	5
19609393	1	VCS - 17093	14/01/2026 06:17	14/01/2026 07:25	Meio ambiente - Descarga Atmosférica	2
19611497	1	ESR - 16287	14/01/2026 06:18	14/01/2026 15:13	Meio ambiente - Vento	10
19610226	1	UHMS - 17082	14/01/2026 06:19	14/01/2026 11:01	Meio ambiente - Árvore ou Vegetação	2
19613666	1	CEL - 15147	14/01/2026 06:21	15/01/2026 07:56	Meio ambiente - Descarga Atmosférica	3
19609671	1	SDEU - 17085	14/01/2026 06:23	14/01/2026 09:10	Meio ambiente - Descarga Atmosférica	413
19640687	1	CETU - 15149	14/01/2026 06:22	14/01/2026 16:03	Não classificada	2
19609872	1	ESR - 16287	14/01/2026 06:23	14/01/2026 09:55	Meio ambiente - Vento	15
19609712	1	LAVD - 17034	14/01/2026 06:24	14/01/2026 09:11	Não classificada	4
19612811	1	FMA - 17055	14/01/2026 06:24	14/01/2026 20:27	Meio ambiente - Árvore ou Vegetação	13
19609873	1	SDEU - 17085	14/01/2026 06:25	14/01/2026 10:05	Meio ambiente - Árvore ou Vegetação	2
19609672	1	PDP - 15646	14/01/2026 06:26	14/01/2026 09:04	Meio ambiente - Árvore ou Vegetação	1
19610496	1	SGTU - 17062	14/01/2026 06:26	14/01/2026 11:58	Meio ambiente - Inundação	62
19611729	1	IPC - 15314	13/01/2026 17:29	14/01/2026 16:22	Não classificada	19
19609496	1	IUAU - 17031	14/01/2026 06:27	14/01/2026 08:04	Não classificada	134
19610079	1	ITMU - 15310	14/01/2026 06:27	14/01/2026 10:43	Meio ambiente - Descarga Atmosférica	1
19610080	1	YAN - 15165	14/01/2026 06:29	14/01/2026 10:42	Não classificada	4
19610783	1	BSOT - 15141	14/01/2026 06:29	14/01/2026 13:12	Meio ambiente - Árvore ou Vegetação	2
19609385	1	IRO - 15312	13/01/2026 13:34	14/01/2026 07:25	Meio ambiente - Descarga Atmosférica	15
19610642	1	STV - 17063	14/01/2026 06:31	14/01/2026 12:22	Meio ambiente - Vento	1
19609394	1	SALU - 15217	14/01/2026 06:31	14/01/2026 07:22	Meio ambiente - Vento	34
19609612	1	MUT - 15266	14/01/2026 06:31	14/01/2026 08:53	Meio ambiente - Vento	84
19609757	1	MRND - 15270	14/01/2026 06:32	14/01/2026 09:36	Meio ambiente - Descarga Atmosférica	2

19612517	1	CAX - 15143	14/01/2026 06:32	14/01/2026 19:06	Meio ambiente - Vento	1
19609372	1	BIIU - 17016	13/01/2026 21:07	14/01/2026 07:08	Meio ambiente - Árvore ou Vegetação	1
19611728	1	JFAQ - 17081	14/01/2026 06:33	14/01/2026 16:17	Meio ambiente - Vento	3
19610644	1	GVSD - 17070	14/01/2026 06:34	14/01/2026 12:35	Meio ambiente - Descarga Atmosférica	24
19609360	1	BCAD - 15109	13/01/2026 17:41	14/01/2026 06:53	Meio ambiente - Vento	179
19611900	1	BHS - 17014	14/01/2026 06:35	14/01/2026 16:40	Meio ambiente - Vento	2
19611243	1	PSAU - 16323	14/01/2026 06:35	14/01/2026 14:43	Não classificada	1
19610169	1	CGAU - 15150	14/01/2026 06:35	14/01/2026 10:58	Meio ambiente - Vento	2
19611498	1	LGT - 16304	14/01/2026 06:35	14/01/2026 15:22	Meio ambiente - Árvore ou Vegetação	15
19609613	1	SDEU - 17085	14/01/2026 06:37	14/01/2026 08:47	Meio ambiente - Descarga Atmosférica	14
19610010	1	ESR - 16287	14/01/2026 06:37	14/01/2026 10:22	Meio ambiente - Árvore ou Vegetação	32
19611025	1	UHGF - 15191	14/01/2026 06:36	14/01/2026 14:09	Meio ambiente - Vento	3
19613609	1	SGTU - 17062	14/01/2026 06:38	15/01/2026 07:35	Meio ambiente - Descarga Atmosférica	1
19612431	1	UHPT - 15186	14/01/2026 06:38	14/01/2026 18:44	Meio ambiente - Vento	1
19612773	1	ITMU - 15310	14/01/2026 06:38	14/01/2026 19:55	Meio ambiente - Descarga Atmosférica	7
19609760	1	SUI - 17069	14/01/2026 06:40	14/01/2026 09:33	Meio ambiente - Árvore ou Vegetação	21
19611500	1	ULAE - 15180	14/01/2026 06:40	14/01/2026 15:43	Meio ambiente - Descarga Atmosférica	14
19610012	1	PDS - 17051	14/01/2026 06:42	14/01/2026 10:22	Meio ambiente - Descarga Atmosférica	1
19609876	1	SGTU - 17062	14/01/2026 06:41	14/01/2026 09:57	Meio ambiente - Árvore ou Vegetação	15
19609876	2	SGTU - 17062	14/01/2026 06:41	14/01/2026 09:57	Meio ambiente - Árvore ou Vegetação	3
19610311	1	SUI - 17069	14/01/2026 06:42	14/01/2026 11:18	Não classificada	3
19611169	1	BCSQ - 17010	14/01/2026 06:43	14/01/2026 14:37	Meio ambiente - Vento	3
19609574	1	IPC - 15314	14/01/2026 06:51	14/01/2026 08:39	Meio ambiente - Descarga Atmosférica	2
19611166	1	ANAD - 15101	14/01/2026 06:43	14/01/2026 14:36	Meio ambiente - Descarga Atmosférica	26
19610784	1	LGT - 16304	14/01/2026 06:43	14/01/2026 13:08	Meio ambiente - Vento	1
19610013	1	NES - 17043	14/01/2026 06:43	14/01/2026 10:22	Meio ambiente - Vento	3
19609409	1	CEMT - 16283	14/01/2026 06:44	14/01/2026 07:29	Não classificada	4
19610229	1	MAL - 15281	14/01/2026 06:44	14/01/2026 11:09	Meio ambiente - Vento	84
19610228	1	NOG - 15650	14/01/2026 06:44	14/01/2026 11:08	Meio ambiente - Árvore ou Vegetação	2
19611087	1	IGRU - 17030	14/01/2026 06:45	14/01/2026 14:14	Meio ambiente - Vento	58
19610014	1	PRTD - 17074	14/01/2026 06:51	14/01/2026 10:26	Não classificada	2
19609498	1	SDEU - 17085	14/01/2026 06:47	14/01/2026 08:14	Não classificada	536
19611901	1	URAT - 17075	14/01/2026 06:47	14/01/2026 16:42	Meio ambiente - Árvore ou Vegetação	1
19610788	1	LGT - 16304	13/01/2026 21:04	14/01/2026 09:41	Meio ambiente - Vento	21
19610789	1	LGT - 16304	14/01/2026 07:18	14/01/2026 07:22	Meio ambiente - Vento	489
19610790	1	LGT - 16304	14/01/2026 07:39	14/01/2026 09:41	Meio ambiente - Vento	50
19613052	1	PEB - 15249	14/01/2026 06:49	14/01/2026 21:57	Meio ambiente - Árvore ou Vegetação	3
19609939	1	PNV - 17094	14/01/2026 06:50	14/01/2026 10:08	Meio ambiente - Vento	3
19609713	1	MDI - 16307	14/01/2026 06:50	14/01/2026 09:11	Meio ambiente - Descarga Atmosférica	1
19615876	1	SLAU - 17071	14/01/2026 06:51	15/01/2026 16:20	Meio ambiente - Descarga Atmosférica	23
19609714	1	CVED - 17064	14/01/2026 06:52	14/01/2026 09:22	Não classificada	1
19610970	1	TSPU - 15193	14/01/2026 06:54	14/01/2026 14:00	Meio ambiente - Árvore ou Vegetação	1
19610468	1	ILIU - 16291	13/01/2026 17:03	14/01/2026 11:55	Meio ambiente - Descarga Atmosférica	3
19612294	1	PBD - 16324	14/01/2026 06:55	14/01/2026 18:01	Meio ambiente - Descarga Atmosférica	9
19609575	1	ULAU - 16339	14/01/2026 06:55	14/01/2026 08:33	Não classificada	1
19610645	1	BSOT - 15141	14/01/2026 06:56	14/01/2026 12:47	Meio ambiente - Descarga Atmosférica	1
19609537	1	BHJT - 15126	14/01/2026 06:56	14/01/2026 08:16	Meio ambiente - Árvore ou Vegetação	9
19609614	1	GVSD - 17070	14/01/2026 06:55	14/01/2026 08:55	Meio ambiente - Árvore ou Vegetação	35
19609460	1	MCDD - 15280	14/01/2026 06:55	14/01/2026 07:51	Meio ambiente - Vento	75
19609763	1	SND - 15203	14/01/2026 07:01	14/01/2026 09:33	Meio ambiente - Vento	1
19609576	1	MOO - 17039	14/01/2026 06:57	14/01/2026 08:32	Não classificada	118
19609824	1	BHJT - 15126	14/01/2026 06:58	14/01/2026 09:43	Meio ambiente - Vento	12
19609538	1	CVED - 17064	14/01/2026 06:57	14/01/2026 08:19	Não classificada	1
19611503	1	SALU - 15217	14/01/2026 06:58	14/01/2026 15:37	Meio ambiente - Descarga Atmosférica	2
19610971	1	PSAD - 15237	14/01/2026 07:01	14/01/2026 13:55	Meio ambiente - Vento	1

19609539	1	CAQU - 15142	14/01/2026 07:08	14/01/2026 08:18	Meio ambiente - Vento	5
19609815	1	IUAU - 17031	13/01/2026 23:29	14/01/2026 09:44	Meio ambiente - Descarga Atmosférica	1
19610233	1	INPD - 15316	14/01/2026 07:02	14/01/2026 11:09	Meio ambiente - Vento	1
19610973	1	URAU - 17079	14/01/2026 07:03	14/01/2026 13:50	Meio ambiente - Vento	5
19610394	1	IPC - 15314	14/01/2026 07:05	14/01/2026 11:42	Meio ambiente - Descarga Atmosférica	154
19610312	1	AFNU - 17015	14/01/2026 07:05	14/01/2026 11:24	Meio ambiente - Vento	11
19609764	1	SUI - 17069	14/01/2026 07:06	14/01/2026 09:26	Não classificada	7
19609446	1	CRDT - 15356	13/01/2026 19:59	14/01/2026 08:02	Meio ambiente - Árvore ou Vegetação	58
19609446	2	CRDT - 15356	13/01/2026 19:59	14/01/2026 08:02	Meio ambiente - Árvore ou Vegetação	22
19723022	1	DVLD - 17023	14/01/2026 07:07	14/01/2026 10:42	Não classificada	15
19723022	1	DVLU - 17024	14/01/2026 07:07	14/01/2026 10:42	Não classificada	462
19611730	1	PYN - 15228	14/01/2026 07:09	14/01/2026 15:54	Meio ambiente - Descarga Atmosférica	2
19609673	1	LGT - 16304	14/01/2026 07:10	14/01/2026 09:06	Meio ambiente - Árvore ou Vegetação	223
19609673	1	NOG - 15650	14/01/2026 07:10	14/01/2026 09:06	Meio ambiente - Árvore ou Vegetação	27
19609499	1	DSV - 16286	14/01/2026 07:10	14/01/2026 08:06	Meio ambiente - Descarga Atmosférica	3
19609674	1	PEB - 15249	14/01/2026 07:15	14/01/2026 09:10	Meio ambiente - Descarga Atmosférica	1
19609941	1	BMO - 15135	14/01/2026 07:11	14/01/2026 10:13	Meio ambiente - Árvore ou Vegetação	73
19609941	2	BMO - 15135	14/01/2026 07:11	14/01/2026 10:13	Meio ambiente - Árvore ou Vegetação	68
19611277	1	PTID - 17052	14/01/2026 07:13	14/01/2026 15:03	Meio ambiente - Vento	1
19749361	1	UNIT - 17083	13/01/2026 17:03	14/01/2026 09:27	Meio ambiente - Vento	58
19609826	1	MDI - 16307	14/01/2026 07:16	14/01/2026 09:46	Meio ambiente - Vento	5
19613291	1	PPS - 16315	14/01/2026 07:17	14/01/2026 23:11	Meio ambiente - Vento	7
19613291	2	PPS - 16315	14/01/2026 07:17	14/01/2026 23:11	Meio ambiente - Vento	4
19612519	1	PMSD - 17049	14/01/2026 07:16	14/01/2026 19:13	Não classificada	1
19612613	1	PDS - 17051	14/01/2026 07:17	14/01/2026 19:23	Meio ambiente - Vento	1
19611027	1	BCSQ - 17010	14/01/2026 07:16	14/01/2026 14:13	Meio ambiente - Vento	9
19610899	1	MRND - 15270	14/01/2026 07:17	14/01/2026 13:47	Meio ambiente - Descarga Atmosférica	1
19611505	1	IANU - 15651	14/01/2026 07:19	14/01/2026 15:30	Meio ambiente - Vento	7
19610017	1	BHS - 17014	14/01/2026 07:20	14/01/2026 10:21	Meio ambiente - Vento	27
19610017	2	BHS - 17014	14/01/2026 07:20	14/01/2026 10:21	Meio ambiente - Vento	1
19610017	3	BHS - 17014	14/01/2026 07:20	14/01/2026 10:21	Meio ambiente - Vento	94
19611731	1	MAL - 15281	14/01/2026 07:21	14/01/2026 16:01	Meio ambiente - Vento	2
19610651	1	ARID - 15104	14/01/2026 07:23	14/01/2026 12:47	Meio ambiente - Descarga Atmosférica	19
19609828	1	PIUD - 17054	14/01/2026 07:25	14/01/2026 09:38	Meio ambiente - Árvore ou Vegetação	9
19609766	1	MDI - 16307	14/01/2026 07:24	14/01/2026 09:24	Meio ambiente - Vento	10
19609827	1	GPED - 15335	14/01/2026 07:24	14/01/2026 09:41	Meio ambiente - Vento	1
19609720	1	CVED - 17064	14/01/2026 07:26	14/01/2026 09:13	Não classificada	6
19609719	1	CNLU - 15164	14/01/2026 07:26	14/01/2026 09:18	Meio ambiente - Árvore ou Vegetação	2
19609541	1	RBSU - 16312	14/01/2026 07:27	14/01/2026 08:20	Meio ambiente - Vento	1
19610400	1	SSP - 15199	14/01/2026 07:28	14/01/2026 11:42	Meio ambiente - Descarga Atmosférica	1
19610313	1	MFED - 15276	14/01/2026 07:27	14/01/2026 10:37	Meio ambiente - Vento	9
19610737	1	PRTU - 17057	14/01/2026 07:28	14/01/2026 12:59	Não classificada	11
19611028	1	IGPU - 16290	14/01/2026 07:28	14/01/2026 12:16	Meio ambiente - Vento	9
19610235	1	NERU - 17041	14/01/2026 07:27	14/01/2026 11:07	Meio ambiente - Descarga Atmosférica	10
19611507	1	MUT - 15266	14/01/2026 07:29	14/01/2026 15:32	Meio ambiente - Vento	1
19611904	1	CITU - 17022	14/01/2026 07:30	14/01/2026 16:25	Meio ambiente - Descarga Atmosférica	3
19609830	1	IGRU - 17030	14/01/2026 07:30	14/01/2026 09:43	Meio ambiente - Descarga Atmosférica	1
19609477	1	SDEU - 17085	13/01/2026 19:16	14/01/2026 08:14	Meio ambiente - Descarga Atmosférica	10
19611279	1	LAVD - 17034	14/01/2026 07:31	14/01/2026 15:00	Meio ambiente - Descarga Atmosférica	1
19611246	1	ITDD - 16294	14/01/2026 07:31	14/01/2026 14:42	Meio ambiente - Árvore ou Vegetação	2
19609879	1	PIUD - 17054	14/01/2026 07:31	14/01/2026 09:50	Meio ambiente - Árvore ou Vegetação	10
19609542	1	YAN - 15165	14/01/2026 07:32	14/01/2026 08:25	Meio ambiente - Árvore ou Vegetação	1
19609622	1	SGTU - 17062	14/01/2026 07:32	14/01/2026 08:48	Meio ambiente - Descarga Atmosférica	1
19609832	1	JFAD - 16300	14/01/2026 07:35	14/01/2026 09:37	Meio ambiente - Vento	73
19611907	1	CUVD - 15349	14/01/2026 07:35	14/01/2026 16:20	Meio ambiente - Descarga Atmosférica	5

19611907	2	CUVD - 15349	14/01/2026 07:35	14/01/2026 16:20	Meio ambiente - Descarga Atmosférica	2
19610653	1	SDEU - 17085	14/01/2026 07:36	14/01/2026 12:46	Meio ambiente - Descarga Atmosférica	1
19612520	1	UHPI - 17084	14/01/2026 07:38	14/01/2026 19:10	Meio ambiente - Vento	1
19609624	1	JBT - 16295	14/01/2026 07:37	14/01/2026 08:53	Meio ambiente - Descarga Atmosférica	1
19613464	1	UHPT - 15186	14/01/2026 07:37	15/01/2026 01:32	Meio ambiente - Vento	2
19611509	1	ENC - 15343	14/01/2026 07:37	14/01/2026 15:36	Meio ambiente - Árvore ou Vegetação	2
19610493	1	ULAU - 16339	14/01/2026 06:21	14/01/2026 11:47	Meio ambiente - Descarga Atmosférica	7
19610493	2	ULAU - 16339	14/01/2026 06:21	14/01/2026 11:47	Meio ambiente - Descarga Atmosférica	35
19610236	1	CPO - 17018	14/01/2026 07:39	14/01/2026 11:02	Não classificada	3
19610841	1	AXAU - 17076	14/01/2026 07:39	14/01/2026 13:25	Meio ambiente - Descarga Atmosférica	1
19609943	1	NVSU - 17053	14/01/2026 07:39	14/01/2026 10:10	Não classificada	1
19610019	1	MNVD - 15272	14/01/2026 07:39	14/01/2026 10:26	Não classificada	22
19609770	1	ALSD - 17090	14/01/2026 07:40	14/01/2026 09:29	Não classificada	1
19610842	1	UHJS - 17080	14/01/2026 07:41	14/01/2026 13:27	Meio ambiente - Vento	1
19609944	1	MNVD - 15272	14/01/2026 07:41	14/01/2026 10:17	Meio ambiente - Árvore ou Vegetação	11
19609625	1	CGAU - 15150	14/01/2026 07:40	14/01/2026 08:56	Não classificada	10
19609722	1	ULAS - 15179	14/01/2026 07:53	14/01/2026 09:25	Meio ambiente - Árvore ou Vegetação	2
19609947	1	LABU - 15292	14/01/2026 06:16	14/01/2026 10:41	Meio ambiente - Árvore ou Vegetação	1
19609947	2	LABU - 15292	14/01/2026 06:16	14/01/2026 10:41	Meio ambiente - Árvore ou Vegetação	3
19613145	1	PPUD - 15242	14/01/2026 07:42	14/01/2026 22:06	Meio ambiente - Vento	2
19613145	2	PPUD - 15242	14/01/2026 07:42	14/01/2026 22:06	Meio ambiente - Vento	24
19611733	1	BSOT - 15141	14/01/2026 07:43	14/01/2026 15:57	Meio ambiente - Vento	6
19611733	2	BSOT - 15141	14/01/2026 07:43	14/01/2026 15:57	Meio ambiente - Vento	4
19612812	1	JMLT - 15301	14/01/2026 07:43	14/01/2026 20:19	Meio ambiente - Descarga Atmosférica	1
19612131	1	CNLU - 15164	14/01/2026 07:42	14/01/2026 17:25	Meio ambiente - Vento	3
19610508	1	BCAD - 15109	14/01/2026 07:44	14/01/2026 11:55	Meio ambiente - Descarga Atmosférica	32
19614210	1	NVC - 15655	14/01/2026 07:44	15/01/2026 10:28	Meio ambiente - Árvore ou Vegetação	2
19610020	1	CAX - 15143	14/01/2026 07:44	14/01/2026 10:13	Não classificada	2
19609525	1	NOG - 15650	14/01/2026 04:33	14/01/2026 08:20	Meio ambiente - Árvore ou Vegetação	25
19610656	1	CCHU - 15145	14/01/2026 07:46	14/01/2026 12:48	Não classificada	150
19610401	1	IAD - 15331	14/01/2026 07:46	14/01/2026 11:30	Meio ambiente - Descarga Atmosférica	34
19610401	2	IAD - 15331	14/01/2026 07:46	14/01/2026 11:30	Meio ambiente - Descarga Atmosférica	1
19611912	1	DVLU - 17024	14/01/2026 07:46	14/01/2026 16:50	Meio ambiente - Vento	1
19610901	1	CPO - 17018	14/01/2026 07:46	14/01/2026 13:45	Não classificada	1
19610901	2	CPO - 17018	14/01/2026 07:46	14/01/2026 13:45	Não classificada	1
19610843	1	IANU - 15651	14/01/2026 07:45	14/01/2026 13:25	Meio ambiente - Vento	2
19609771	1	ESR - 16287	14/01/2026 07:45	14/01/2026 09:35	Meio ambiente - Vento	157
19609682	1	SRT - 16329	14/01/2026 05:50	14/01/2026 09:19	Meio ambiente - Vento	26
19612850	1	ORPU - 17045	14/01/2026 07:47	14/01/2026 20:31	Meio ambiente - Descarga Atmosférica	1
19609882	1	VCS - 17093	14/01/2026 07:47	14/01/2026 09:52	Não classificada	1
19609881	1	TOTU - 17072	14/01/2026 07:47	14/01/2026 10:05	Meio ambiente - Árvore ou Vegetação	1
19610316	1	BCAD - 15109	14/01/2026 07:49	14/01/2026 11:57	Meio ambiente - Descarga Atmosférica	1
19610316	2	BCAD - 15109	14/01/2026 07:49	14/01/2026 11:57	Meio ambiente - Descarga Atmosférica	1
19613959	1	CITU - 17022	14/01/2026 07:48	14/01/2026 09:47	Meio ambiente - Descarga Atmosférica	6
19612435	1	DMTU - 15346	14/01/2026 07:49	14/01/2026 18:24	Meio ambiente - Descarga Atmosférica	5
19610402	1	CUVD - 15349	14/01/2026 07:49	14/01/2026 11:40	Não classificada	1
19609884	1	SDEU - 17085	14/01/2026 07:51	14/01/2026 10:04	Não classificada	2
19610657	1	TPCD - 17073	14/01/2026 07:51	14/01/2026 12:26	Meio ambiente - Descarga Atmosférica	14
19611514	1	LGT - 16304	14/01/2026 07:51	14/01/2026 15:26	Meio ambiente - Vento	1
19611515	1	PRTD - 17074	14/01/2026 07:52	14/01/2026 15:20	Meio ambiente - Descarga Atmosférica	1
19610091	1	SQNU - 17078	13/01/2026 15:35	14/01/2026 10:00	Meio ambiente - Vento	38
19610091	2	SQNU - 17078	13/01/2026 15:35	14/01/2026 10:00	Meio ambiente - Vento	1
19609948	1	DSV - 16286	14/01/2026 07:53	14/01/2026 10:15	Meio ambiente - Descarga Atmosférica	6
19610511	1	ANAD - 15101	14/01/2026 07:53	14/01/2026 11:58	Meio ambiente - Descarga Atmosférica	2
19609885	1	GHE - 17029	14/01/2026 07:53	14/01/2026 10:05	Não classificada	2

19611502	1	IBAS - 17042	14/01/2026 06:53	14/01/2026 15:11	Meio ambiente - Árvore ou Vegetação	46
19609835	1	URAT - 17075	14/01/2026 07:55	14/01/2026 09:43	Meio ambiente - Árvore ou Vegetação	20
19610023	1	NERU - 17041	14/01/2026 07:55	14/01/2026 10:31	Meio ambiente - Árvore ou Vegetação	20
19610318	1	MFED - 15276	14/01/2026 07:56	14/01/2026 11:29	Meio ambiente - Vento	2
19610404	1	CUVD - 15349	14/01/2026 07:56	14/01/2026 11:37	Meio ambiente - Descarga Atmosférica	4
19609949	1	AFNU - 17015	14/01/2026 07:55	14/01/2026 10:16	Meio ambiente - Vento	71
19612720	1	MUT - 15266	13/01/2026 13:03	14/01/2026 16:00	Meio ambiente - Descarga Atmosférica	17
19609818	1	PMSD - 17049	14/01/2026 04:16	14/01/2026 09:45	Meio ambiente - Árvore ou Vegetação	1
19610011	1	PMSD - 17049	14/01/2026 06:39	14/01/2026 10:25	Meio ambiente - Descarga Atmosférica	1
19614828	1	BHS - 17014	13/01/2026 16:10	15/01/2026 12:20	Não classificada	8
19614828	2	BHS - 17014	13/01/2026 16:10	15/01/2026 12:20	Não classificada	2
19610177	1	PDS - 17051	14/01/2026 07:58	14/01/2026 11:00	Meio ambiente - Descarga Atmosférica	1
19610406	1	CSN - 15352	14/01/2026 07:58	14/01/2026 11:32	Meio ambiente - Árvore ou Vegetação	1
19612300	1	CRM - 17026	14/01/2026 07:58	14/01/2026 17:56	Meio ambiente - Descarga Atmosférica	3
19609581	1	PSP - 15233	14/01/2026 08:05	14/01/2026 08:39	Não classificada	54
19610515	1	UHPT - 15186	14/01/2026 08:00	14/01/2026 11:52	Meio ambiente - Vento	1
19611913	1	SDED - 15215	14/01/2026 08:00	14/01/2026 16:21	Meio ambiente - Descarga Atmosférica	4
19610738	1	UHJS - 17080	14/01/2026 08:02	14/01/2026 13:04	Meio ambiente - Árvore ou Vegetação	1
19612915	1	CRM - 17026	14/01/2026 08:01	14/01/2026 16:47	Meio ambiente - Vento	1
19609657	1	CRM - 17026	13/01/2026 19:06	14/01/2026 09:08	Meio ambiente - Vento	6
19610844	1	LGT - 16304	13/01/2026 22:37	14/01/2026 10:56	Meio ambiente - Vento	107
19610844	2	LGT - 16304	13/01/2026 22:37	14/01/2026 10:56	Meio ambiente - Vento	5
19610405	1	AFNU - 17015	14/01/2026 07:57	14/01/2026 11:44	Meio ambiente - Vento	1
19611031	1	GVSD - 17070	14/01/2026 08:03	14/01/2026 14:11	Não classificada	1
19613515	1	AGF - 15098	14/01/2026 08:04	15/01/2026 06:23	Meio ambiente - Descarga Atmosférica	1
19616270	1	CITU - 17022	14/01/2026 08:03	15/01/2026 17:39	Não classificada	9
19745494	1	IGPU - 16290	14/01/2026 08:04	14/01/2026 14:41	Meio ambiente - Descarga Atmosférica	131
19609775	1	ENC - 15343	14/01/2026 08:03	14/01/2026 09:35	Meio ambiente - Árvore ou Vegetação	4
19609777	1	CTR - 15351	14/01/2026 08:07	14/01/2026 09:31	Não classificada	1
19611172	1	MFED - 15276	14/01/2026 08:06	14/01/2026 14:39	Meio ambiente - Vento	2
19609778	1	PTC - 15235	14/01/2026 08:10	14/01/2026 09:26	Não classificada	11
19609779	1	LAVD - 17034	14/01/2026 08:10	14/01/2026 09:33	Meio ambiente - Descarga Atmosférica	1
19610407	1	CISL - 16282	14/01/2026 08:10	14/01/2026 11:42	Meio ambiente - Vento	3
19610407	2	CISL - 16282	14/01/2026 08:10	14/01/2026 11:42	Meio ambiente - Vento	12
19612134	1	GVSD - 17070	14/01/2026 08:10	14/01/2026 17:12	Meio ambiente - Árvore ou Vegetação	7
19613335	1	UHPT - 15186	14/01/2026 08:10	15/01/2026 00:16	Meio ambiente - Vento	1
19610408	1	IGPU - 16290	14/01/2026 08:11	14/01/2026 11:35	Meio ambiente - Árvore ou Vegetação	29
19610093	1	SDEU - 17085	14/01/2026 08:12	14/01/2026 10:39	Meio ambiente - Descarga Atmosférica	5
19610664	1	MFED - 15276	14/01/2026 08:12	14/01/2026 12:40	Meio ambiente - Vento	29
19610664	2	MFED - 15276	14/01/2026 08:12	14/01/2026 12:40	Meio ambiente - Vento	4
19610324	1	SGTU - 17062	14/01/2026 08:13	14/01/2026 11:28	Meio ambiente - Descarga Atmosférica	1
19610409	1	AETD - 17009	14/01/2026 08:14	14/01/2026 11:44	Não classificada	9
19609953	1	SGTU - 17062	14/01/2026 08:15	14/01/2026 10:07	Meio ambiente - Descarga Atmosférica	1
19611915	1	URAU - 17079	14/01/2026 08:15	14/01/2026 16:31	Não classificada	248
19609781	1	MRND - 15270	14/01/2026 08:14	14/01/2026 09:23	Não classificada	42
19610522	1	PZLU - 17050	14/01/2026 08:17	14/01/2026 12:42	Não classificada	1
19611918	1	YAN - 15165	14/01/2026 08:17	14/01/2026 16:45	Meio ambiente - Árvore ou Vegetação	1
19611917	1	UHJS - 17080	14/01/2026 08:17	14/01/2026 15:00	Meio ambiente - Vento	1
19610098	1	ILIU - 16291	14/01/2026 08:23	14/01/2026 10:38	Meio ambiente - Descarga Atmosférica	2
19622121	1	FRUD - 17059	14/01/2026 06:31	14/01/2026 10:34	Meio ambiente - Vento	131
19622121	2	FRUD - 17059	14/01/2026 06:31	14/01/2026 18:07	Meio ambiente - Vento	10
19622122	1	FRUD - 17059	14/01/2026 16:48	14/01/2026 18:07	Meio ambiente - Vento	131
19610179	1	GHE - 17029	14/01/2026 08:20	14/01/2026 10:50	Não classificada	2
19610179	2	GHE - 17029	14/01/2026 08:20	14/01/2026 10:50	Não classificada	3
19610179	3	GHE - 17029	14/01/2026 08:20	14/01/2026 10:50	Não classificada	14

19610029	1	IPC - 15314	14/01/2026 08:19	14/01/2026 10:30	Meio ambiente - Descarga Atmosférica	27
19611032	1	LJA - 15286	14/01/2026 08:20	14/01/2026 14:13	Meio ambiente - Vento	1
19610799	1	IGPD - 15324	14/01/2026 08:20	14/01/2026 13:16	Meio ambiente - Vento	9
19610523	1	UHSG - 15183	14/01/2026 08:21	14/01/2026 11:52	Meio ambiente - Árvore ou Vegetação	14
19611176	1	SDEU - 17085	14/01/2026 08:21	14/01/2026 14:33	Meio ambiente - Descarga Atmosférica	2
19609892	1	BBI - 17033	14/01/2026 08:21	14/01/2026 09:52	Meio ambiente - Descarga Atmosférica	1
19611294	1	AFNU - 17015	13/01/2026 17:14	14/01/2026 14:40	Meio ambiente - Vento	18
19609894	1	JFAU - 17086	14/01/2026 08:23	14/01/2026 09:50	Não classificada	4
19617667	1	ITDD - 16294	14/01/2026 06:11	15/01/2026 17:02	Meio ambiente - Vento	1
19617668	1	ITDD - 16294	14/01/2026 06:11	15/01/2026 17:02	Meio ambiente - Vento	1
19611736	1	IPC - 15314	14/01/2026 08:24	14/01/2026 15:54	Meio ambiente - Vento	4
19609955	1	CRDT - 15356	14/01/2026 08:25	14/01/2026 10:09	Meio ambiente - Descarga Atmosférica	41
19609957	1	IMRU - 17096	14/01/2026 08:25	14/01/2026 10:15	Meio ambiente - Árvore ou Vegetação	1
19610240	1	TOTU - 17072	14/01/2026 08:24	14/01/2026 11:04	Meio ambiente - Vento	16
19610495	1	CSAU - 17020	14/01/2026 06:25	14/01/2026 12:12	Meio ambiente - Descarga Atmosférica	1
19610092	1	PIUD - 17054	14/01/2026 08:11	14/01/2026 10:45	Meio ambiente - Descarga Atmosférica	1
19614211	1	DVLU - 17024	14/01/2026 08:26	15/01/2026 10:32	Não classificada	2
19612136	1	ITDD - 16294	14/01/2026 08:26	14/01/2026 17:11	Meio ambiente - Descarga Atmosférica	4
19609785	1	MOO - 17039	14/01/2026 08:28	14/01/2026 09:29	Meio ambiente - Vento	1
19611288	1	CCHU - 15145	14/01/2026 08:28	14/01/2026 14:57	Meio ambiente - Descarga Atmosférica	7
19609958	1	YAN - 15165	14/01/2026 08:28	14/01/2026 10:10	Meio ambiente - Vento	2
19609711	1	BHMR - 15127	14/01/2026 06:02	14/01/2026 09:12	Meio ambiente - Descarga Atmosférica	15
19609802	1	PSP - 15233	13/01/2026 17:49	14/01/2026 09:47	Meio ambiente - Árvore ou Vegetação	25
19613016	1	SDEU - 17085	14/01/2026 08:29	14/01/2026 21:24	Meio ambiente - Descarga Atmosférica	12
19613610	1	PTID - 17052	14/01/2026 08:30	15/01/2026 07:36	Meio ambiente - Vento	1
19612522	1	SRS - 17060	14/01/2026 08:29	14/01/2026 18:52	Meio ambiente - Árvore ou Vegetação	1
19610030	1	SND - 15203	14/01/2026 08:29	14/01/2026 10:26	Meio ambiente - Descarga Atmosférica	1
19609898	1	YAN - 15165	14/01/2026 08:30	14/01/2026 10:00	Não classificada	17
19609699	1	SFIQ - 17065	13/01/2026 19:08	14/01/2026 09:15	Não classificada	1
19609699	2	SFIQ - 17065	13/01/2026 19:08	14/01/2026 09:15	Não classificada	50
19609860	1	MFED - 15276	13/01/2026 16:16	14/01/2026 09:59	Meio ambiente - Descarga Atmosférica	15
19614396	1	SDEU - 17085	14/01/2026 08:31	15/01/2026 11:14	Meio ambiente - Vento	2
19610845	1	SRS - 17060	14/01/2026 08:32	14/01/2026 13:26	Meio ambiente - Vento	6
19610412	1	PMSD - 17049	14/01/2026 08:32	14/01/2026 11:39	Meio ambiente - Descarga Atmosférica	6
19610528	1	VZEU - 17091	14/01/2026 08:33	14/01/2026 11:47	Meio ambiente - Árvore ou Vegetação	1
19616912	1	URAT - 17075	13/01/2026 17:16	14/01/2026 10:15	Meio ambiente - Vento	80
19616912	2	URAT - 17075	13/01/2026 17:16	14/01/2026 14:03	Meio ambiente - Vento	4
19616912	3	URAT - 17075	13/01/2026 17:16	15/01/2026 17:20	Meio ambiente - Vento	3
19616913	1	URAT - 17075	14/01/2026 16:51	14/01/2026 20:32	Meio ambiente - Vento	80
19616913	2	URAT - 17075	14/01/2026 16:51	15/01/2026 17:20	Meio ambiente - Vento	4
19613853	1	IGRU - 17030	13/01/2026 22:39	14/01/2026 14:46	Meio ambiente - Vento	2
19611739	1	ANAD - 15101	14/01/2026 08:35	14/01/2026 15:59	Meio ambiente - Descarga Atmosférica	6
19609899	1	RBST - 15225	14/01/2026 08:34	14/01/2026 09:58	Meio ambiente - Vento	49
19611091	1	PSOU - 15231	14/01/2026 08:34	14/01/2026 14:15	Não classificada	1
19611524	1	SRT - 16329	14/01/2026 08:36	14/01/2026 15:10	Meio ambiente - Vento	1
19610977	1	SGS - 16331	13/01/2026 16:38	14/01/2026 12:17	Meio ambiente - Árvore ou Vegetação	8
19610800	1	UHGF - 15191	14/01/2026 08:40	14/01/2026 13:20	Meio ambiente - Árvore ou Vegetação	7
19610330	1	VGAU - 17089	14/01/2026 08:40	14/01/2026 11:23	Meio ambiente - Descarga Atmosférica	17
19612297	1	ESR - 16287	14/01/2026 07:30	14/01/2026 18:09	Meio ambiente - Descarga Atmosférica	10
19610322	1	URAT - 17075	14/01/2026 08:08	14/01/2026 11:22	Meio ambiente - Árvore ou Vegetação	47
19612525	1	ILIU - 16291	14/01/2026 08:41	14/01/2026 19:12	Meio ambiente - Descarga Atmosférica	1
19613548	1	NERU - 17041	14/01/2026 08:41	15/01/2026 06:51	Meio ambiente - Descarga Atmosférica	2
19609905	1	CITU - 17022	14/01/2026 08:52	14/01/2026 10:25	Meio ambiente - Árvore ou Vegetação	9
19609905	2	CITU - 17022	14/01/2026 08:52	14/01/2026 10:25	Meio ambiente - Árvore ou Vegetação	1
19610186	1	MOO - 17039	14/01/2026 08:43	14/01/2026 10:57	Meio ambiente - Árvore ou Vegetação	15

19611296	1	PRTD - 17074	14/01/2026 08:42	14/01/2026 14:01	Meio ambiente - Descarga Atmosférica	1
19610670	1	SGTU - 17062	14/01/2026 08:42	14/01/2026 12:31	Meio ambiente - Descarga Atmosférica	1
19611092	1	ITDD - 16294	14/01/2026 08:44	14/01/2026 14:23	Meio ambiente - Vento	29
19615733	1	URAU - 17079	14/01/2026 08:44	15/01/2026 15:54	Meio ambiente - Descarga Atmosférica	1
19610529	1	IGRU - 17030	14/01/2026 08:44	14/01/2026 11:48	Meio ambiente - Descarga Atmosférica	8
19610037	1	JFAU - 17086	14/01/2026 08:45	14/01/2026 10:33	Meio ambiente - Descarga Atmosférica	1
19610008	1	SRS - 17060	14/01/2026 05:51	14/01/2026 10:33	Meio ambiente - Vento	167
19610331	1	JTAD - 15295	14/01/2026 08:46	14/01/2026 11:58	Meio ambiente - Vento	6
19610801	1	CEL - 15147	14/01/2026 08:46	14/01/2026 13:16	Meio ambiente - Descarga Atmosférica	1
19610846	1	LPTU - 17032	14/01/2026 08:47	14/01/2026 13:21	Não classificada	1
19612688	1	UHPI - 17084	14/01/2026 08:48	14/01/2026 19:45	Meio ambiente - Árvore ou Vegetação	1
19610245	1	UHJS - 17080	14/01/2026 08:47	14/01/2026 11:08	Meio ambiente - Vento	7
19629072	1	IUAU - 17031	14/01/2026 08:47	14/01/2026 16:54	Meio ambiente - Descarga Atmosférica	1
19614779	1	SGTU - 17062	13/01/2026 18:03	15/01/2026 11:30	Meio ambiente - Vento	1
19614780	2	SGTU - 17062	14/01/2026 05:01	15/01/2026 11:30	Meio ambiente - Vento	1
19660484	1	PBD - 16324	14/01/2026 00:15	14/01/2026 10:25	Meio ambiente - Árvore ou Vegetação	6
19660484	2	PBD - 16324	14/01/2026 00:15	14/01/2026 10:25	Meio ambiente - Árvore ou Vegetação	213
19660484	3	PBD - 16324	14/01/2026 00:15	14/01/2026 17:00	Meio ambiente - Árvore ou Vegetação	30
19660484	4	PBD - 16324	14/01/2026 00:15	15/01/2026 17:15	Meio ambiente - Árvore ou Vegetação	5
19753674	1	MDI - 16307	14/01/2026 08:51	14/01/2026 10:51	Meio ambiente - Descarga Atmosférica	3
19610039	1	BRL - 15140	14/01/2026 08:51	14/01/2026 10:30	Não classificada	7
19610802	1	PSAU - 16323	14/01/2026 08:51	14/01/2026 13:13	Meio ambiente - Árvore ou Vegetação	1
19741251	1	MFED - 15276	14/01/2026 08:54	14/01/2026 10:15	Meio ambiente - Vento	4
19611726	1	PEB - 15249	13/01/2026 21:50	14/01/2026 16:01	Não classificada	1
19610499	1	AFNU - 17015	14/01/2026 06:49	14/01/2026 12:13	Meio ambiente - Vento	8
19610190	1	AOR - 15102	14/01/2026 08:52	14/01/2026 10:51	Meio ambiente - Árvore ou Vegetação	18
19610332	1	SRS - 17060	14/01/2026 08:54	14/01/2026 11:27	Meio ambiente - Vento	1
19612437	1	SGTU - 17062	14/01/2026 08:54	14/01/2026 18:49	Meio ambiente - Vento	1
19612306	1	CAX - 15143	14/01/2026 08:55	14/01/2026 17:59	Meio ambiente - Vento	3
19609843	1	CICM - 15151	14/01/2026 08:55	14/01/2026 09:47	Meio ambiente - Árvore ou Vegetação	140
19611924	1	JFAU - 17086	14/01/2026 08:54	14/01/2026 16:25	Meio ambiente - Descarga Atmosférica	1
19610104	1	NVSU - 17053	14/01/2026 08:56	14/01/2026 10:43	Meio ambiente - Descarga Atmosférica	69
19611527	1	URAT - 17075	14/01/2026 08:56	14/01/2026 15:42	Não classificada	1
19610422	1	IBAD - 17028	14/01/2026 08:56	14/01/2026 11:41	Meio ambiente - Descarga Atmosférica	1
19611740	1	CVED - 17064	14/01/2026 08:48	14/01/2026 16:01	Meio ambiente - Descarga Atmosférica	1
19612438	1	CLS - 17077	14/01/2026 08:58	14/01/2026 18:41	Meio ambiente - Descarga Atmosférica	1
19611528	1	PRTD - 17074	14/01/2026 08:58	14/01/2026 15:40	Meio ambiente - Descarga Atmosférica	1
19610673	1	UHPT - 15186	14/01/2026 09:00	14/01/2026 12:51	Meio ambiente - Vento	6
19610673	2	UHPT - 15186	14/01/2026 09:00	14/01/2026 12:51	Meio ambiente - Vento	28
19612851	1	ITMU - 15310	14/01/2026 08:59	14/01/2026 20:37	Meio ambiente - Descarga Atmosférica	1
19611925	1	CNLU - 15164	14/01/2026 08:59	14/01/2026 16:25	Meio ambiente - Vento	2
19611097	1	SDEU - 17085	14/01/2026 09:38	14/01/2026 14:40	Meio ambiente - Vento	56
19611094	1	GVSD - 17070	14/01/2026 09:03	14/01/2026 14:24	Não classificada	29
19612526	1	PNV - 17094	14/01/2026 09:02	14/01/2026 18:52	Não classificada	1
19609967	1	PMSU - 17092	14/01/2026 09:02	14/01/2026 10:17	Meio ambiente - Descarga Atmosférica	1
19612139	1	CNLU - 15164	14/01/2026 09:02	14/01/2026 17:27	Meio ambiente - Árvore ou Vegetação	1
19610192	1	DSV - 16286	14/01/2026 09:02	14/01/2026 10:58	Meio ambiente - Descarga Atmosférica	12
19610252	1	BCAD - 15109	14/01/2026 09:02	14/01/2026 11:04	Meio ambiente - Árvore ou Vegetação	1
19610676	1	UHGF - 15191	13/01/2026 16:45	14/01/2026 12:19	Meio ambiente - Árvore ou Vegetação	27
19610676	2	UHGF - 15191	13/01/2026 16:45	14/01/2026 12:31	Meio ambiente - Árvore ou Vegetação	2
19611095	1	ARID - 15104	14/01/2026 09:04	14/01/2026 14:20	Meio ambiente - Descarga Atmosférica	1
19612309	1	UHMS - 17082	14/01/2026 09:04	14/01/2026 17:43	Meio ambiente - Vento	2
19610542	1	SGTU - 17062	14/01/2026 09:24	14/01/2026 11:51	Meio ambiente - Árvore ou Vegetação	1
19610542	2	SGTU - 17062	14/01/2026 09:24	14/01/2026 11:51	Meio ambiente - Árvore ou Vegetação	2
19611247	1	CITU - 17022	14/01/2026 07:35	14/01/2026 14:41	Meio ambiente - Descarga Atmosférica	4

19611096	1	BHS - 17014	14/01/2026 09:06	14/01/2026 14:15	Não classificada	18
19610423	1	MNVD - 15272	14/01/2026 09:06	14/01/2026 11:44	Não classificada	1
19610618	1	BHS - 17014	13/01/2026 18:16	14/01/2026 12:28	Meio ambiente - Vento	1
19610110	1	OUF - 15253	14/01/2026 09:16	14/01/2026 10:46	Meio ambiente - Vento	29
19611302	1	SDEU - 17085	14/01/2026 09:07	14/01/2026 14:55	Meio ambiente - Árvore ou Vegetação	11
19610041	1	SDED - 15215	14/01/2026 09:08	14/01/2026 10:34	Meio ambiente - Descarga Atmosférica	1
19611181	1	CVED - 17064	14/01/2026 09:07	14/01/2026 14:30	Meio ambiente - Vento	1
19612143	1	CNLU - 15164	14/01/2026 09:10	14/01/2026 17:34	Meio ambiente - Vento	1
19610111	1	URAT - 17075	13/01/2026 14:41	14/01/2026 10:52	Meio ambiente - Vento	46
19610230	1	CUVD - 15349	14/01/2026 06:47	14/01/2026 11:06	Meio ambiente - Vento	31
19610537	1	MDI - 16307	14/01/2026 09:11	14/01/2026 12:01	Meio ambiente - Vento	19
19610537	2	MDI - 16307	14/01/2026 09:11	14/01/2026 12:01	Meio ambiente - Vento	1
19610537	3	MDI - 16307	14/01/2026 09:11	14/01/2026 12:01	Meio ambiente - Vento	2
19612690	1	UHMS - 17082	14/01/2026 09:11	14/01/2026 19:43	Não classificada	2
19612690	2	UHMS - 17082	14/01/2026 09:11	14/01/2026 19:43	Não classificada	3
19610194	1	SDEU - 17085	14/01/2026 09:11	14/01/2026 10:50	Meio ambiente - Descarga Atmosférica	37
19656792	1	AXAU - 17076	14/01/2026 09:11	14/01/2026 20:47	Meio ambiente - Vento	1
19611303	1	BBI - 17033	14/01/2026 09:12	14/01/2026 15:09	Meio ambiente - Árvore ou Vegetação	1
19612440	1	AXAU - 17076	14/01/2026 09:14	14/01/2026 18:36	Não classificada	1
19611304	1	CRM - 17026	14/01/2026 09:16	14/01/2026 14:59	Meio ambiente - Vento	1
19611039	1	LPTU - 17032	14/01/2026 09:17	14/01/2026 14:11	Meio ambiente - Vento	2
19610254	1	NVC - 15655	14/01/2026 09:17	14/01/2026 11:04	Meio ambiente - Árvore ou Vegetação	27
19612433	1	PPS - 16315	14/01/2026 07:07	14/01/2026 18:48	Meio ambiente - Vento	70
19612433	2	PPS - 16315	14/01/2026 07:07	14/01/2026 18:48	Meio ambiente - Vento	17
19612308	1	PPS - 16315	14/01/2026 09:01	14/01/2026 18:16	Meio ambiente - Vento	1
19610043	1	OLV - 15255	14/01/2026 09:20	14/01/2026 10:25	Meio ambiente - Descarga Atmosférica	1
19612617	1	CRL - 15354	14/01/2026 09:20	14/01/2026 19:27	Meio ambiente - Vento	1
19610544	1	JFAU - 17086	14/01/2026 09:19	14/01/2026 11:50	Meio ambiente - Vento	1
19614933	1	RES - 15222	13/01/2026 19:33	15/01/2026 11:55	Meio ambiente - Árvore ou Vegetação	39
19609803	1	PEB - 15249	13/01/2026 18:00	14/01/2026 09:44	Não classificada	4
19611926	1	CPG - 17017	14/01/2026 09:21	14/01/2026 16:56	Meio ambiente - Vento	1
19610545	1	CAX - 15143	14/01/2026 09:21	14/01/2026 11:51	Meio ambiente - Vento	2
19612147	1	CNLU - 15164	14/01/2026 09:21	14/01/2026 17:23	Meio ambiente - Descarga Atmosférica	5
19610195	1	BHAD - 16267	14/01/2026 09:52	14/01/2026 11:20	Meio ambiente - Árvore ou Vegetação	190
19610195	1	BHAT - 16268	14/01/2026 09:52	14/01/2026 11:20	Meio ambiente - Árvore ou Vegetação	22
19612148	1	ITDD - 16294	14/01/2026 09:23	14/01/2026 17:31	Meio ambiente - Árvore ou Vegetação	1
19611745	1	PTID - 17052	14/01/2026 09:22	14/01/2026 16:09	Meio ambiente - Vento	3
19611185	1	RES - 15222	14/01/2026 09:25	14/01/2026 14:32	Meio ambiente - Descarga Atmosférica	3
19609913	1	SLUQ - 16328	14/01/2026 09:24	14/01/2026 10:05	Meio ambiente - Vento	9
19610314	1	LBD - 16305	14/01/2026 07:40	14/01/2026 11:28	Meio ambiente - Árvore ou Vegetação	2
19610095	1	JDN - 16298	14/01/2026 08:14	14/01/2026 10:46	Meio ambiente - Descarga Atmosférica	3
19609969	1	JDN - 16298	14/01/2026 09:24	14/01/2026 10:11	Meio ambiente - Descarga Atmosférica	2
19610494	1	CPO - 17018	14/01/2026 06:24	14/01/2026 11:58	Meio ambiente - Descarga Atmosférica	9
19610337	1	AETD - 17009	14/01/2026 09:29	14/01/2026 11:17	Meio ambiente - Descarga Atmosférica	1
19628523	1	MNVD - 15272	14/01/2026 09:31	14/01/2026 13:32	Não classificada	1
19610112	1	FMA - 17055	14/01/2026 09:31	14/01/2026 10:43	Meio ambiente - Árvore ou Vegetação	1
19612441	1	SLAU - 17071	14/01/2026 09:32	14/01/2026 18:44	Meio ambiente - Descarga Atmosférica	1
19611187	1	PRTU - 17057	14/01/2026 09:32	14/01/2026 14:40	Meio ambiente - Árvore ou Vegetação	2
19611306	1	LBD - 16305	14/01/2026 09:32	14/01/2026 15:00	Meio ambiente - Vento	1
19610678	1	CMD - 15158	14/01/2026 09:32	14/01/2026 12:28	Meio ambiente - Descarga Atmosférica	2
19611929	1	SND - 15203	14/01/2026 09:32	14/01/2026 16:28	Meio ambiente - Descarga Atmosférica	1
19610849	1	SLAT - 15208	14/01/2026 05:29	14/01/2026 12:17	Meio ambiente - Vento	4
19610850	1	SLAT - 15208	14/01/2026 10:09	14/01/2026 12:17	Meio ambiente - Vento	2
19610850	2	SLAT - 15208	14/01/2026 10:09	14/01/2026 12:17	Meio ambiente - Vento	1
19611748	1	RES - 15222	14/01/2026 09:33	14/01/2026 16:06	Meio ambiente - Vento	2

19611539	1	PYN - 15228	14/01/2026 09:33	14/01/2026 15:34	Meio ambiente - Descarga Atmosférica	2
19611537	1	SSP - 15199	14/01/2026 09:33	14/01/2026 15:17	Meio ambiente - Árvore ou Vegetação	1
19611749	1	MFED - 15276	14/01/2026 09:33	14/01/2026 16:19	Meio ambiente - Descarga Atmosférica	2
19661481	1	NERU - 17041	14/01/2026 09:41	14/01/2026 11:44	Não classificada	843
19661481	2	NERU - 17041	14/01/2026 09:41	14/01/2026 11:44	Não classificada	110
19661481	3	NERU - 17041	14/01/2026 09:41	14/01/2026 11:44	Não classificada	33
19661481	4	NERU - 17041	14/01/2026 09:41	14/01/2026 12:22	Não classificada	445
19661481	5	NERU - 17041	14/01/2026 09:41	14/01/2026 12:38	Não classificada	1
19661481	6	NERU - 17041	14/01/2026 09:41	14/01/2026 12:38	Não classificada	22
19661481	7	NERU - 17041	14/01/2026 09:41	14/01/2026 12:38	Não classificada	1402
19661481	8	NERU - 17041	14/01/2026 09:41	14/01/2026 12:38	Não classificada	2504
19661481	9	NERU - 17041	14/01/2026 09:41	14/01/2026 12:38	Não classificada	5
19661481	10	NERU - 17041	14/01/2026 09:41	14/01/2026 12:52	Não classificada	1
19661481	11	NERU - 17041	14/01/2026 09:41	14/01/2026 12:52	Não classificada	42
19661481	12	NERU - 17041	14/01/2026 09:41	14/01/2026 16:00	Não classificada	53
19611309	1	PMSU - 17092	14/01/2026 09:35	14/01/2026 15:02	Meio ambiente - Árvore ou Vegetação	1
19612442	1	PTID - 17052	14/01/2026 09:34	14/01/2026 18:38	Meio ambiente - Vento	2
19613818	1	AGF - 15098	14/01/2026 09:35	15/01/2026 08:45	Meio ambiente - Descarga Atmosférica	1
19610680	1	CPO - 17018	14/01/2026 09:35	14/01/2026 12:41	Meio ambiente - Vento	2
19628524	1	SEG - 17068	14/01/2026 09:35	15/01/2026 20:30	Não classificada	1
19610430	1	PTC - 15235	14/01/2026 09:34	14/01/2026 11:38	Meio ambiente - Descarga Atmosférica	2
19612527	1	UHJS - 17080	14/01/2026 09:34	14/01/2026 19:04	Meio ambiente - Vento	5
19612443	1	PMSU - 17092	14/01/2026 09:37	14/01/2026 18:43	Meio ambiente - Árvore ou Vegetação	1
19611540	1	ITDD - 16294	14/01/2026 09:36	14/01/2026 15:24	Meio ambiente - Vento	13
19610264	1	PMSU - 17092	14/01/2026 09:36	14/01/2026 11:05	Meio ambiente - Descarga Atmosférica	1
19612618	1	SGS - 16331	14/01/2026 09:38	14/01/2026 19:31	Não classificada	4
19612618	2	SGS - 16331	14/01/2026 09:38	14/01/2026 19:31	Não classificada	19
19611931	1	CISL - 16282	14/01/2026 09:39	14/01/2026 16:33	Meio ambiente - Árvore ou Vegetação	12
19610980	1	CAX - 15143	14/01/2026 09:39	14/01/2026 14:00	Não classificada	1
19611043	1	SDEU - 17085	13/01/2026 18:51	14/01/2026 12:11	Não classificada	56
19611043	2	SDEU - 17085	13/01/2026 18:51	14/01/2026 13:20	Não classificada	108
19611043	3	SDEU - 17085	13/01/2026 18:51	14/01/2026 13:54	Não classificada	20
19611043	4	SDEU - 17085	13/01/2026 18:51	14/01/2026 13:54	Não classificada	1
19611043	5	SDEU - 17085	13/01/2026 18:51	14/01/2026 13:54	Não classificada	3
19611932	1	ILIU - 16291	14/01/2026 09:42	14/01/2026 16:39	Meio ambiente - Descarga Atmosférica	4
19611933	1	JDN - 16298	14/01/2026 09:42	14/01/2026 16:44	Meio ambiente - Descarga Atmosférica	7
19611751	1	MDI - 16307	14/01/2026 09:42	14/01/2026 16:00	Meio ambiente - Vento	1
19610431	1	BHS - 17014	14/01/2026 09:41	14/01/2026 11:36	Meio ambiente - Vento	1
19611311	1	SGTU - 17062	14/01/2026 09:43	14/01/2026 15:07	Meio ambiente - Descarga Atmosférica	1
19611312	1	AETD - 17009	14/01/2026 09:44	14/01/2026 15:06	Meio ambiente - Árvore ou Vegetação	2
19610744	1	IMRU - 17096	14/01/2026 09:45	14/01/2026 12:55	Meio ambiente - Descarga Atmosférica	4
19610981	1	NERU - 17041	14/01/2026 09:52	14/01/2026 11:51	Meio ambiente - Vento	1747
19610805	1	BRL - 15140	14/01/2026 09:46	14/01/2026 13:18	Não classificada	3
19610432	1	CVED - 17064	14/01/2026 09:46	14/01/2026 11:31	Meio ambiente - Árvore ou Vegetação	1
19611752	1	CISL - 16282	14/01/2026 09:47	14/01/2026 15:54	Meio ambiente - Vento	7
19610745	1	BCSQ - 17010	14/01/2026 09:47	14/01/2026 13:00	Meio ambiente - Vento	2
19610554	1	CGAU - 15150	14/01/2026 09:47	14/01/2026 11:48	Não classificada	5
19610687	1	NVSU - 17053	13/01/2026 18:39	14/01/2026 12:51	Meio ambiente - Vento	90
19611548	1	IIGU - 15319	14/01/2026 10:09	14/01/2026 11:20	Meio ambiente - Árvore ou Vegetação	4
19610806	1	LGT - 16304	14/01/2026 09:48	14/01/2026 13:10	Meio ambiente - Árvore ou Vegetação	1
19610910	1	FMA - 17055	14/01/2026 09:48	14/01/2026 13:40	Meio ambiente - Descarga Atmosférica	4
19611938	1	OLV - 15255	14/01/2026 10:00	14/01/2026 13:30	Não classificada	53
19610746	1	ELMU - 17088	14/01/2026 09:50	14/01/2026 12:59	Não classificada	4
19610198	1	BCAD - 15109	14/01/2026 09:50	14/01/2026 10:58	Não classificada	39
19611313	1	JFAU - 17086	14/01/2026 09:49	14/01/2026 15:02	Meio ambiente - Descarga Atmosférica	1

19612311	1	BHJT - 15126	14/01/2026 09:52	14/01/2026 17:57	Meio ambiente - Vento	9
19610652	1	IGPU - 16290	14/01/2026 07:31	14/01/2026 12:34	Meio ambiente - Vento	44
19610269	1	BCAD - 15109	14/01/2026 09:53	14/01/2026 11:08	Meio ambiente - Descarga Atmosférica	1
19610556	1	GVSD - 17070	14/01/2026 09:53	14/01/2026 12:11	Meio ambiente - Árvore ou Vegetação	15
19610851	1	AGF - 15098	14/01/2026 09:53	14/01/2026 13:27	Meio ambiente - Descarga Atmosférica	1
19620830	1	PSP - 15233	14/01/2026 08:42	16/01/2026 16:45	Meio ambiente - Vento	2
19620831	1	PSP - 15233	14/01/2026 10:21	16/01/2026 16:15	Meio ambiente - Vento	1
19612152	1	SLAU - 17071	14/01/2026 09:55	14/01/2026 17:39	Meio ambiente - Descarga Atmosférica	73
19612153	1	CNLU - 15164	14/01/2026 09:55	14/01/2026 17:17	Meio ambiente - Descarga Atmosférica	2
19610433	1	ITMU - 15310	14/01/2026 09:55	14/01/2026 11:35	Meio ambiente - Descarga Atmosférica	1
19615949	1	SLAU - 17071	14/01/2026 09:55	15/01/2026 16:36	Meio ambiente - Descarga Atmosférica	1
19610199	1	FRUD - 17059	14/01/2026 09:56	14/01/2026 10:59	Meio ambiente - Vento	3
19611315	1	AOR - 15102	14/01/2026 09:57	14/01/2026 15:04	Meio ambiente - Árvore ou Vegetação	2
19610958	1	SDED - 15215	13/01/2026 16:45	14/01/2026 13:50	Meio ambiente - Descarga Atmosférica	1
19611084	1	SDED - 15215	13/01/2026 19:14	14/01/2026 14:25	Meio ambiente - Descarga Atmosférica	1
19611316	1	SUI - 17069	14/01/2026 09:58	14/01/2026 15:02	Meio ambiente - Descarga Atmosférica	1
19614706	1	LABU - 15292	14/01/2026 09:58	15/01/2026 12:10	Meio ambiente - Árvore ou Vegetação	1
19610435	1	SLUU - 16326	14/01/2026 09:59	14/01/2026 11:39	Meio ambiente - Descarga Atmosférica	157
19611937	1	SND - 15203	14/01/2026 09:59	14/01/2026 16:26	Meio ambiente - Descarga Atmosférica	1
19611549	1	IGRU - 17030	14/01/2026 09:59	14/01/2026 15:13	Meio ambiente - Árvore ou Vegetação	1
19611551	1	BHS - 17014	14/01/2026 10:02	14/01/2026 15:13	Meio ambiente - Vento	4
19610682	1	LGT - 16304	14/01/2026 09:39	14/01/2026 12:35	Não classificada	21
19610078	1	SGTU - 17062	14/01/2026 06:12	14/01/2026 10:42	Meio ambiente - Vento	1
19610688	1	CEMC - 16284	14/01/2026 10:03	14/01/2026 12:32	Meio ambiente - Vento	28
19610044	1	SGTU - 17062	14/01/2026 09:20	14/01/2026 10:25	Meio ambiente - Descarga Atmosférica	1
19611755	1	UHMS - 17082	14/01/2026 10:02	14/01/2026 15:57	Meio ambiente - Árvore ou Vegetação	6
19611552	1	SDEU - 17085	14/01/2026 10:02	14/01/2026 15:27	Meio ambiente - Descarga Atmosférica	1
19612154	1	AFNU - 17015	14/01/2026 10:03	14/01/2026 17:12	Meio ambiente - Vento	7
19612312	1	CNLU - 15164	14/01/2026 10:02	14/01/2026 18:11	Meio ambiente - Descarga Atmosférica	1
19611553	1	OUF - 15253	14/01/2026 10:04	14/01/2026 15:52	Meio ambiente - Vento	3
19610658	1	PEB - 15249	14/01/2026 08:09	14/01/2026 12:25	Meio ambiente - Descarga Atmosférica	1
19614262	1	LGT - 16304	14/01/2026 10:07	15/01/2026 10:46	Meio ambiente - Árvore ou Vegetação	12
19614262	2	LGT - 16304	14/01/2026 10:07	15/01/2026 10:46	Meio ambiente - Árvore ou Vegetação	1
19610689	1	PRTU - 17057	14/01/2026 10:13	14/01/2026 12:36	Não classificada	1
19610566	2	UHMS - 17082	14/01/2026 08:22	14/01/2026 12:29	Meio ambiente - Descarga Atmosférica	72
19610567	1	UHMS - 17082	14/01/2026 11:18	14/01/2026 12:29	Meio ambiente - Descarga Atmosférica	14
19610750	1	IGRU - 17030	14/01/2026 10:09	14/01/2026 12:59	Meio ambiente - Descarga Atmosférica	4
19611905	1	PIUD - 17054	14/01/2026 07:31	14/01/2026 16:51	Não classificada	6
19611939	1	CPO - 17018	14/01/2026 10:11	14/01/2026 16:48	Meio ambiente - Vento	1
19610808	1	SLAT - 15208	14/01/2026 10:10	14/01/2026 13:18	Não classificada	2
19614263	1	SDEU - 17085	14/01/2026 10:11	15/01/2026 10:39	Meio ambiente - Descarga Atmosférica	1
19610853	1	SLUU - 16326	14/01/2026 10:11	14/01/2026 13:34	Meio ambiente - Vento	2
19610101	1	JBT - 16295	14/01/2026 08:41	14/01/2026 10:36	Meio ambiente - Descarga Atmosférica	33
19610101	2	JBT - 16295	14/01/2026 08:41	14/01/2026 10:36	Meio ambiente - Descarga Atmosférica	67
19610562	1	PNV - 17094	14/01/2026 10:12	14/01/2026 12:05	Meio ambiente - Descarga Atmosférica	1
19610855	1	IANU - 15651	14/01/2026 10:22	14/01/2026 13:47	Meio ambiente - Árvore ou Vegetação	62
19611044	1	UNIT - 17083	13/01/2026 17:53	14/01/2026 14:32	Meio ambiente - Árvore ou Vegetação	1
19611044	2	UNIT - 17083	13/01/2026 17:53	14/01/2026 14:32	Meio ambiente - Árvore ou Vegetação	2
19618403	1	IPC - 15314	13/01/2026 18:42	16/01/2026 09:42	Não classificada	40
19618403	2	IPC - 15314	13/01/2026 18:42	16/01/2026 10:41	Não classificada	18
19612156	1	LUZU - 15284	14/01/2026 07:14	14/01/2026 17:36	Meio ambiente - Árvore ou Vegetação	4
19611942	1	SDEU - 17085	14/01/2026 10:16	14/01/2026 16:23	Meio ambiente - Descarga Atmosférica	1
19611941	1	PYN - 15228	14/01/2026 10:16	14/01/2026 16:47	Meio ambiente - Vento	1
19615598	1	BMO - 15135	14/01/2026 10:15	15/01/2026 15:22	Meio ambiente - Descarga Atmosférica	3
19610974	1	CPO - 17018	14/01/2026 07:31	14/01/2026 14:00	Meio ambiente - Vento	151

19610753	1	UHPT - 15186	14/01/2026 10:19	14/01/2026 13:01	Meio ambiente - Vento	1
19613147	1	IGRU - 17030	14/01/2026 10:19	14/01/2026 22:12	Meio ambiente - Vento	3
19610174	1	CSAU - 17020	14/01/2026 07:46	14/01/2026 10:51	Meio ambiente - Descarga Atmosférica	1
19610325	1	CSAU - 17020	14/01/2026 08:17	14/01/2026 11:22	Meio ambiente - Vento	1
19612723	1	YAN - 15165	14/01/2026 10:20	14/01/2026 20:05	Meio ambiente - Vento	3
19610627	1	PMSD - 17049	13/01/2026 22:46	14/01/2026 12:36	Meio ambiente - Descarga Atmosférica	1
19610220	1	LGT - 16304	13/01/2026 20:07	14/01/2026 11:14	Meio ambiente - Vento	41
19613151	1	IGPU - 16290	14/01/2026 11:49	14/01/2026 17:48	Não classificada	5
19613151	2	IGPU - 16290	14/01/2026 11:49	14/01/2026 17:48	Não classificada	236
19613151	3	IGPU - 16290	14/01/2026 11:49	14/01/2026 17:48	Não classificada	7
19613151	4	IGPU - 16290	14/01/2026 11:49	14/01/2026 22:44	Não classificada	4
19610951	1	SGTU - 17062	13/01/2026 15:38	14/01/2026 13:50	Meio ambiente - Descarga Atmosférica	1
19610696	1	BBI - 17033	14/01/2026 10:27	14/01/2026 12:19	Meio ambiente - Árvore ou Vegetação	1
19611077	1	SGTU - 17062	13/01/2026 18:04	14/01/2026 14:24	Meio ambiente - Descarga Atmosférica	1
19610895	1	SGTU - 17062	13/01/2026 19:05	14/01/2026 13:39	Meio ambiente - Descarga Atmosférica	2
19610895	2	SGTU - 17062	13/01/2026 19:05	14/01/2026 13:39	Meio ambiente - Descarga Atmosférica	3
19611478	1	SGTU - 17062	13/01/2026 20:03	14/01/2026 15:15	Meio ambiente - Vento	1
19611244	1	SGTU - 17062	14/01/2026 07:27	14/01/2026 14:53	Meio ambiente - Descarga Atmosférica	1
19611030	1	SGTU - 17062	14/01/2026 07:50	14/01/2026 14:09	Meio ambiente - Vento	3
19611175	1	SGTU - 17062	14/01/2026 08:16	14/01/2026 14:36	Meio ambiente - Descarga Atmosférica	1
19610307	1	CRL - 15354	14/01/2026 04:34	14/01/2026 11:22	Não classificada	10
19610693	1	SRT - 16329	14/01/2026 10:25	14/01/2026 12:16	Meio ambiente - Árvore ou Vegetação	1
19611944	1	PEB - 15249	14/01/2026 10:46	14/01/2026 16:57	Não classificada	2
19611759	1	SDEU - 17085	14/01/2026 10:28	14/01/2026 16:10	Meio ambiente - Descarga Atmosférica	1
19612157	1	SDED - 15215	14/01/2026 10:28	14/01/2026 17:05	Meio ambiente - Descarga Atmosférica	1
19610697	1	CVED - 17064	14/01/2026 10:27	14/01/2026 13:22	Meio ambiente - Vento	6
19611046	1	IUAU - 17031	14/01/2026 10:28	14/01/2026 12:55	Não classificada	1
19613148	1	ILIU - 16291	14/01/2026 10:28	14/01/2026 22:03	Meio ambiente - Árvore ou Vegetação	2
19611560	1	CNLU - 15164	14/01/2026 10:28	14/01/2026 15:50	Meio ambiente - Vento	1
19610514	1	CITU - 17022	14/01/2026 07:57	14/01/2026 11:45	Meio ambiente - Vento	6
19611282	1	IGPU - 16290	14/01/2026 08:18	14/01/2026 14:42	Meio ambiente - Vento	22
19610915	1	DDI - 17027	14/01/2026 10:29	14/01/2026 13:36	Meio ambiente - Descarga Atmosférica	1
19610442	1	DVLU - 17024	13/01/2026 20:24	14/01/2026 12:07	Não classificada	39
19611324	1	ADOD - 15095	14/01/2026 10:31	14/01/2026 15:00	Meio ambiente - Vento	1
19611562	1	MSO - 15269	14/01/2026 10:30	14/01/2026 15:20	Meio ambiente - Descarga Atmosférica	2
19610811	1	YAN - 15165	14/01/2026 10:31	14/01/2026 13:13	Meio ambiente - Vento	7
19611047	1	ANAD - 15101	14/01/2026 10:30	14/01/2026 14:10	Meio ambiente - Vento	2
19613154	1	PPS - 16315	14/01/2026 10:36	14/01/2026 12:22	Meio ambiente - Vento	251
19613154	2	PPS - 16315	14/01/2026 10:36	14/01/2026 15:45	Meio ambiente - Vento	250
19611947	1	TOTU - 17072	14/01/2026 09:02	14/01/2026 12:34	Meio ambiente - Árvore ou Vegetação	11
19611947	2	TOTU - 17072	14/01/2026 09:02	14/01/2026 17:00	Meio ambiente - Árvore ou Vegetação	58
19611948	1	TOTU - 17072	14/01/2026 15:20	14/01/2026 17:00	Meio ambiente - Árvore ou Vegetação	2
19612852	1	SLAU - 17071	14/01/2026 10:32	14/01/2026 20:32	Meio ambiente - Vento	3
19611563	1	ITDD - 16294	14/01/2026 10:33	14/01/2026 15:21	Não classificada	13
19611564	1	MSO - 15269	14/01/2026 10:34	14/01/2026 15:17	Meio ambiente - Árvore ou Vegetação	1
19614320	1	PDS - 17051	14/01/2026 10:34	15/01/2026 10:53	Meio ambiente - Descarga Atmosférica	4
19612159	1	BDM - 15113	14/01/2026 10:34	14/01/2026 17:27	Meio ambiente - Árvore ou Vegetação	1
19611029	1	BHPM - 16275	14/01/2026 07:30	14/01/2026 14:10	Meio ambiente - Vento	7
19610349	1	BHAD - 16267	14/01/2026 10:36	14/01/2026 11:27	Meio ambiente - Vento	153
19613152	1	PYN - 15228	14/01/2026 10:35	14/01/2026 22:21	Meio ambiente - Descarga Atmosférica	1
19611761	1	PRTU - 17057	14/01/2026 10:35	14/01/2026 16:12	Meio ambiente - Descarga Atmosférica	1
19610700	1	ULAD - 15181	14/01/2026 10:36	14/01/2026 12:38	Não classificada	12
19745458	1	BMO - 15135	13/01/2026 14:16	14/01/2026 13:24	Meio ambiente - Vento	1
19610438	1	URAT - 17075	14/01/2026 10:17	14/01/2026 11:43	Não classificada	35
19611945	1	CNLU - 15164	14/01/2026 10:37	14/01/2026 16:48	Meio ambiente - Descarga Atmosférica	1

19610781	1	BCAD - 15109	14/01/2026 06:04	14/01/2026 13:18	Meio ambiente - Descarga Atmosférica	9
19610781	2	BCAD - 15109	14/01/2026 06:04	14/01/2026 13:18	Meio ambiente - Descarga Atmosférica	14
19610968	1	BCAD - 15109	14/01/2026 06:11	14/01/2026 14:00	Meio ambiente - Vento	1
19610972	1	BCAD - 15109	14/01/2026 07:02	14/01/2026 13:57	Meio ambiente - Vento	1
19611908	1	BCAD - 15109	14/01/2026 07:36	14/01/2026 16:37	Meio ambiente - Descarga Atmosférica	14
19611908	2	BCAD - 15109	14/01/2026 07:36	14/01/2026 16:37	Meio ambiente - Descarga Atmosférica	2
19612436	1	BCAD - 15109	14/01/2026 08:40	14/01/2026 18:29	Meio ambiente - Descarga Atmosférica	1
19610909	1	BCAD - 15109	14/01/2026 09:41	14/01/2026 13:46	Não classificada	5
19613153	1	CUVD - 15349	14/01/2026 10:39	14/01/2026 16:48	Não classificada	2
19611566	1	MDI - 16307	14/01/2026 10:41	14/01/2026 15:22	Meio ambiente - Descarga Atmosférica	5
19610918	1	BETD - 15116	14/01/2026 10:41	14/01/2026 13:36	Meio ambiente - Vento	2
19610742	1	IGRU - 17030	14/01/2026 08:53	14/01/2026 12:59	Não classificada	115
19612724	1	PZLU - 17050	14/01/2026 10:42	14/01/2026 19:55	Não classificada	5
19611762	1	CLHU - 17095	14/01/2026 10:43	14/01/2026 16:08	Meio ambiente - Descarga Atmosférica	1
19611103	1	LBD - 16305	14/01/2026 10:42	14/01/2026 14:20	Meio ambiente - Descarga Atmosférica	3
19612160	1	PMSU - 17092	14/01/2026 10:44	14/01/2026 17:21	Meio ambiente - Vento	1
19612317	1	PSAU - 16323	13/01/2026 21:10	14/01/2026 14:43	Meio ambiente - Vento	11
19612318	1	PSAU - 16323	14/01/2026 12:28	14/01/2026 14:43	Meio ambiente - Vento	11
19611328	1	CRDT - 15356	14/01/2026 11:10	14/01/2026 15:17	Meio ambiente - Árvore ou Vegetação	67
19611048	1	IBAS - 17042	14/01/2026 10:46	14/01/2026 14:01	Meio ambiente - Descarga Atmosférica	19
19611949	1	CNLU - 15164	14/01/2026 10:46	14/01/2026 16:52	Não classificada	4
19611763	1	SGTU - 17062	14/01/2026 10:45	14/01/2026 16:04	Meio ambiente - Inundação	1
19611950	1	BCAD - 15109	14/01/2026 10:47	14/01/2026 16:34	Meio ambiente - Vento	1
19610702	1	SSP - 15199	14/01/2026 10:47	14/01/2026 12:27	Não classificada	4
19611764	1	JQT - 16297	14/01/2026 10:50	14/01/2026 15:53	Meio ambiente - Descarga Atmosférica	1
19624081	1	ADOD - 15095	14/01/2026 07:07	14/01/2026 18:09	Meio ambiente - Árvore ou Vegetação	2
19624081	1	BHS - 17014	14/01/2026 07:07	14/01/2026 18:09	Meio ambiente - Árvore ou Vegetação	53
19624081	2	ADOD - 15095	14/01/2026 07:07	14/01/2026 18:09	Meio ambiente - Árvore ou Vegetação	1
19624081	2	BHS - 17014	14/01/2026 07:07	14/01/2026 18:09	Meio ambiente - Árvore ou Vegetação	1
19610756	1	IANU - 15651	14/01/2026 10:52	14/01/2026 12:55	Meio ambiente - Árvore ou Vegetação	2
19610667	1	JBT - 16295	14/01/2026 08:20	14/01/2026 12:34	Meio ambiente - Árvore ou Vegetação	79
19611954	1	SLAD - 16334	14/01/2026 10:53	14/01/2026 16:51	Meio ambiente - Vento	1
19613054	1	CMN - 16278	14/01/2026 10:55	14/01/2026 21:35	Meio ambiente - Descarga Atmosférica	1
19613054	2	CMN - 16278	14/01/2026 10:55	14/01/2026 21:35	Meio ambiente - Descarga Atmosférica	9
19611955	1	PTID - 17052	14/01/2026 10:55	14/01/2026 16:22	Meio ambiente - Vento	1
19612162	1	SDEU - 17085	14/01/2026 10:55	14/01/2026 17:16	Meio ambiente - Descarga Atmosférica	1
19611198	1	CNLU - 15164	14/01/2026 10:55	14/01/2026 14:33	Meio ambiente - Descarga Atmosférica	2
19610983	1	ULAE - 15180	14/01/2026 10:56	14/01/2026 13:59	Não classificada	13
19611956	1	MRND - 15270	14/01/2026 10:58	14/01/2026 16:56	Meio ambiente - Descarga Atmosférica	2
19610580	1	MUT - 15266	14/01/2026 11:10	14/01/2026 12:15	Meio ambiente - Árvore ou Vegetação	2
19610581	1	MUT - 15266	14/01/2026 11:10	14/01/2026 12:15	Meio ambiente - Árvore ou Vegetação	1
19610816	1	LAVD - 17034	14/01/2026 11:00	14/01/2026 13:08	Não classificada	4
19610922	1	PMSD - 17049	14/01/2026 11:00	14/01/2026 13:44	Meio ambiente - Vento	1
19613960	1	IBYD - 15327	14/01/2026 11:02	15/01/2026 09:20	Meio ambiente - Descarga Atmosférica	1
19610757	1	SNS - 15202	14/01/2026 11:01	14/01/2026 12:56	Não classificada	4
19610583	1	GHE - 17029	14/01/2026 07:17	14/01/2026 12:23	Meio ambiente - Árvore ou Vegetação	98
19611573	1	CRL - 15354	14/01/2026 11:03	14/01/2026 15:40	Não classificada	1
19613465	1	NERU - 17041	14/01/2026 11:04	15/01/2026 01:36	Meio ambiente - Descarga Atmosférica	1
19611766	1	AFNU - 17015	14/01/2026 11:05	14/01/2026 16:09	Meio ambiente - Vento	2
19752902	1	NPO - 15258	14/01/2026 08:19	14/01/2026 11:43	Meio ambiente - Vento	282
19752902	2	NPO - 15258	14/01/2026 08:19	14/01/2026 11:43	Meio ambiente - Vento	44
19752902	3	NPO - 15258	14/01/2026 08:19	14/01/2026 13:01	Meio ambiente - Vento	237
19752902	5	NPO - 15258	14/01/2026 08:19	15/01/2026 18:30	Meio ambiente - Vento	156
19611329	1	AFNU - 17015	14/01/2026 11:07	14/01/2026 14:56	Meio ambiente - Vento	1
19610924	1	IBAD - 17028	14/01/2026 11:10	14/01/2026 13:40	Meio ambiente - Descarga Atmosférica	1

19611330	1	PRSU - 15239	14/01/2026 11:10	14/01/2026 15:05	Meio ambiente - Vento	25
19612164	1	JMLT - 15301	14/01/2026 11:09	14/01/2026 17:38	Meio ambiente - Descarga Atmosférica	1
19610707	1	SGTU - 17062	14/01/2026 11:10	14/01/2026 12:17	Meio ambiente - Descarga Atmosférica	1
19610411	1	UHGF - 15191	14/01/2026 08:23	14/01/2026 11:37	Meio ambiente - Descarga Atmosférica	5
19613337	1	SGS - 16331	13/01/2026 23:02	15/01/2026 00:50	Meio ambiente - Vento	15
19613337	2	SGS - 16331	13/01/2026 23:02	15/01/2026 00:50	Meio ambiente - Vento	2
19613337	3	SGS - 16331	13/01/2026 23:02	15/01/2026 00:50	Meio ambiente - Vento	32
19612451	1	ANAD - 15101	14/01/2026 11:13	14/01/2026 18:32	Meio ambiente - Descarga Atmosférica	1
19611577	1	SRS - 17060	14/01/2026 11:13	14/01/2026 15:49	Meio ambiente - Descarga Atmosférica	5
19611767	1	SND - 15203	14/01/2026 11:12	14/01/2026 16:02	Meio ambiente - Descarga Atmosférica	2
19613156	1	JBT - 16295	14/01/2026 11:14	14/01/2026 22:02	Não classificada	48
19611958	1	BETC - 15115	14/01/2026 11:14	14/01/2026 16:40	Meio ambiente - Árvore ou Vegetação	12
19612169	1	MDI - 16307	13/01/2026 19:37	14/01/2026 11:50	Meio ambiente - Árvore ou Vegetação	73
19612170	2	MDI - 16307	14/01/2026 12:01	14/01/2026 13:10	Meio ambiente - Árvore ou Vegetação	481
19612170	3	MDI - 16307	14/01/2026 12:01	14/01/2026 13:10	Meio ambiente - Árvore ou Vegetação	15
19612170	4	MDI - 16307	14/01/2026 12:01	14/01/2026 13:10	Meio ambiente - Árvore ou Vegetação	6
19611201	1	SRT - 16329	14/01/2026 11:16	14/01/2026 14:33	Não classificada	2
19612452	1	ILIU - 16291	14/01/2026 11:15	14/01/2026 18:44	Meio ambiente - Descarga Atmosférica	1
19612321	1	PDS - 17051	14/01/2026 11:15	14/01/2026 17:58	Meio ambiente - Vento	1
19610859	1	BHS - 17014	14/01/2026 11:16	14/01/2026 13:32	Meio ambiente - Vento	1
19612533	1	BMO - 15135	14/01/2026 06:39	14/01/2026 12:20	Meio ambiente - Vento	25
19612534	1	BMO - 15135	14/01/2026 11:29	14/01/2026 12:20	Meio ambiente - Vento	35
19612534	2	BMO - 15135	14/01/2026 11:29	14/01/2026 14:59	Meio ambiente - Vento	77
19612535	1	BMO - 15135	14/01/2026 11:29	14/01/2026 12:20	Meio ambiente - Vento	10
19610527	1	CUVD - 15349	14/01/2026 08:26	14/01/2026 12:04	Não classificada	4
19610527	2	CUVD - 15349	14/01/2026 08:26	14/01/2026 12:04	Não classificada	21
19613667	1	IANU - 15651	14/01/2026 11:18	15/01/2026 07:55	Meio ambiente - Árvore ou Vegetação	1
19611772	1	YAN - 15165	14/01/2026 13:10	14/01/2026 14:59	Meio ambiente - Vento	177
19610649	1	PEB - 15249	14/01/2026 07:18	14/01/2026 12:27	Não classificada	4
19610729	1	SRT - 16329	13/01/2026 19:00	14/01/2026 12:57	Meio ambiente - Descarga Atmosférica	1
19610623	1	SRT - 16329	13/01/2026 19:28	14/01/2026 12:36	Meio ambiente - Descarga Atmosférica	1
19610865	1	RES - 15222	14/01/2026 06:19	14/01/2026 13:22	Meio ambiente - Árvore ou Vegetação	107
19610865	2	RES - 15222	14/01/2026 06:19	14/01/2026 13:22	Meio ambiente - Árvore ou Vegetação	6
19611582	1	ARID - 15104	14/01/2026 11:25	14/01/2026 15:27	Meio ambiente - Descarga Atmosférica	35
19614054	1	ITDD - 16294	14/01/2026 11:26	15/01/2026 09:56	Meio ambiente - Árvore ou Vegetação	21
19613907	1	PPUD - 15242	14/01/2026 11:27	15/01/2026 09:06	Meio ambiente - Vento	1
19616727	1	ARID - 15104	14/01/2026 11:39	14/01/2026 15:59	Meio ambiente - Árvore ou Vegetação	4
19616727	2	ARID - 15104	14/01/2026 11:39	15/01/2026 11:08	Meio ambiente - Árvore ou Vegetação	4
19616728	1	ARID - 15104	14/01/2026 21:55	14/01/2026 23:00	Meio ambiente - Árvore ou Vegetação	4
19613157	1	FMA - 17055	14/01/2026 08:06	14/01/2026 18:25	Meio ambiente - Árvore ou Vegetação	7
19611584	1	MCDD - 15280	14/01/2026 11:30	14/01/2026 15:45	Meio ambiente - Vento	1
19611106	1	IGRU - 17030	14/01/2026 11:31	14/01/2026 14:24	Meio ambiente - Árvore ou Vegetação	9
19610925	1	SGTU - 17062	14/01/2026 11:31	14/01/2026 13:43	Meio ambiente - Inundação	1
19615062	1	FMA - 17055	14/01/2026 11:30	15/01/2026 13:40	Meio ambiente - Descarga Atmosférica	2
19611903	1	BCAD - 15109	14/01/2026 06:56	14/01/2026 16:54	Meio ambiente - Descarga Atmosférica	5
19611930	1	BCAD - 15109	14/01/2026 09:36	14/01/2026 16:01	Meio ambiente - Descarga Atmosférica	3
19613338	1	PTC - 15235	14/01/2026 11:34	14/01/2026 23:36	Meio ambiente - Descarga Atmosférica	1
19610719	1	BIIU - 17016	13/01/2026 09:04	14/01/2026 13:07	Meio ambiente - Vento	4
19610719	2	BIIU - 17016	13/01/2026 09:04	14/01/2026 13:07	Meio ambiente - Vento	100
19612178	1	URAT - 17075	13/01/2026 18:08	14/01/2026 17:46	Meio ambiente - Descarga Atmosférica	19
19611336	1	IIGU - 15319	14/01/2026 11:35	14/01/2026 15:07	Meio ambiente - Árvore ou Vegetação	1
19611585	1	PTC - 15235	14/01/2026 11:36	14/01/2026 15:35	Não classificada	1
19611338	1	SQNU - 17078	14/01/2026 11:38	14/01/2026 14:42	Meio ambiente - Descarga Atmosférica	1
19611966	1	CRL - 15354	14/01/2026 11:38	14/01/2026 16:47	Meio ambiente - Descarga Atmosférica	1
19612174	1	URAT - 17075	14/01/2026 11:39	14/01/2026 17:13	Não classificada	1

19611967	1	CMID - 17019	14/01/2026 11:39	14/01/2026 16:59	Meio ambiente - Árvore ou Vegetação	1
19610765	1	GPED - 15335	14/01/2026 11:43	14/01/2026 13:03	Meio ambiente - Árvore ou Vegetação	3
19610669	1	SDEU - 17085	14/01/2026 08:41	14/01/2026 12:27	Meio ambiente - Descarga Atmosférica	10
19611968	1	GVSD - 17070	14/01/2026 11:45	14/01/2026 16:24	Não classificada	30
19611776	1	RES - 15222	14/01/2026 11:46	14/01/2026 16:00	Meio ambiente - Descarga Atmosférica	168
19611123	1	BCSQ - 17010	14/01/2026 11:50	14/01/2026 14:18	Meio ambiente - Árvore ou Vegetação	47
19611340	1	BRL - 15140	14/01/2026 11:50	14/01/2026 14:54	Meio ambiente - Árvore ou Vegetação	1
19611589	1	AFNU - 17015	14/01/2026 11:52	14/01/2026 15:18	Meio ambiente - Vento	3
19610818	1	LABU - 15292	14/01/2026 11:52	14/01/2026 13:18	Meio ambiente - Vento	5
19610646	1	FMA - 17055	14/01/2026 07:05	14/01/2026 12:26	Meio ambiente - Árvore ou Vegetação	90
19610990	1	SLUU - 16326	14/01/2026 11:55	14/01/2026 13:51	Meio ambiente - Vento	1
19611777	1	CCHU - 15145	14/01/2026 11:54	14/01/2026 15:56	Meio ambiente - Descarga Atmosférica	1
19611970	1	MFED - 15276	14/01/2026 11:55	14/01/2026 16:20	Meio ambiente - Vento	1
19611341	1	CMID - 17019	14/01/2026 11:54	14/01/2026 14:56	Meio ambiente - Vento	1
19612179	1	BCAD - 15109	14/01/2026 11:55	14/01/2026 17:18	Não classificada	1
19611778	1	BETC - 15115	14/01/2026 11:02	14/01/2026 12:06	Meio ambiente - Descarga Atmosférica	937
19611778	1	BETT - 16265	14/01/2026 11:02	14/01/2026 12:06	Meio ambiente - Descarga Atmosférica	55
19611208	1	JTAD - 15295	14/01/2026 11:59	14/01/2026 14:32	Meio ambiente - Descarga Atmosférica	2
19613339	1	MRND - 15270	14/01/2026 11:59	14/01/2026 23:47	Meio ambiente - Vento	1
19610616	1	MDI - 16307	13/01/2026 18:07	14/01/2026 12:26	Meio ambiente - Vento	10
19611209	1	BSOT - 15141	14/01/2026 12:00	14/01/2026 14:34	Meio ambiente - Árvore ou Vegetação	5
19611343	1	UHGF - 15191	14/01/2026 12:00	14/01/2026 15:02	Meio ambiente - Vento	9
19610928	1	NOG - 15650	14/01/2026 12:06	14/01/2026 13:43	Não classificada	55
19614648	1	PSAU - 16323	14/01/2026 12:06	15/01/2026 11:56	Meio ambiente - Descarga Atmosférica	1
19610720	1	CSAU - 17020	14/01/2026 12:05	14/01/2026 12:35	Meio ambiente - Descarga Atmosférica	1
19612333	1	SRS - 17060	14/01/2026 12:18	14/01/2026 17:00	Meio ambiente - Vento	1
19611593	1	AETD - 17009	14/01/2026 12:09	14/01/2026 15:10	Não classificada	6
19613754	1	RES - 15222	14/01/2026 12:09	15/01/2026 08:36	Meio ambiente - Vento	1
19611598	1	PRTD - 17074	14/01/2026 12:14	14/01/2026 15:20	Meio ambiente - Vento	9
19611348	1	UHSG - 15183	14/01/2026 12:13	14/01/2026 14:41	Meio ambiente - Árvore ou Vegetação	30
19611058	1	IRO - 15312	14/01/2026 12:13	14/01/2026 14:07	Meio ambiente - Descarga Atmosférica	198
19612332	1	PRTU - 17057	14/01/2026 12:14	14/01/2026 17:54	Não classificada	1
19637919	1	IPC - 15314	14/01/2026 08:27	14/01/2026 15:04	Não classificada	8
19637920	1	IPC - 15314	14/01/2026 15:05	14/01/2026 15:33	Não classificada	257
19637920	2	IPC - 15314	14/01/2026 15:05	14/01/2026 15:33	Não classificada	10
19637920	3	IPC - 15314	14/01/2026 15:05	15/01/2026 11:40	Não classificada	8
19637922	1	IPC - 15314	14/01/2026 15:34	14/01/2026 19:21	Não classificada	257
19637922	2	IPC - 15314	14/01/2026 15:34	14/01/2026 19:21	Não classificada	10
19613344	1	CUVD - 15349	14/01/2026 12:15	15/01/2026 00:04	Meio ambiente - Descarga Atmosférica	40
19612181	1	MFED - 15276	14/01/2026 12:15	14/01/2026 17:04	Meio ambiente - Descarga Atmosférica	1
19626134	1	BHSO - 16276	14/01/2026 12:20	14/01/2026 13:54	Meio ambiente - Descarga Atmosférica	68
19611782	1	MDI - 16307	14/01/2026 12:16	14/01/2026 15:54	Meio ambiente - Descarga Atmosférica	1
19610871	1	MUT - 15266	14/01/2026 05:59	14/01/2026 08:29	Não classificada	50
19611213	1	UHMS - 17082	14/01/2026 12:20	14/01/2026 14:35	Não classificada	1
19660841	1	PDS - 17051	13/01/2026 22:21	14/01/2026 17:05	Meio ambiente - Vento	1
19660842	1	PDS - 17051	14/01/2026 08:40	14/01/2026 15:45	Meio ambiente - Vento	5
19660842	2	PDS - 17051	14/01/2026 08:40	14/01/2026 15:45	Meio ambiente - Vento	17
19660843	1	PDS - 17051	14/01/2026 15:33	14/01/2026 15:45	Meio ambiente - Vento	1
19660843	2	PDS - 17051	14/01/2026 15:33	14/01/2026 15:45	Meio ambiente - Vento	1
19611129	1	BCAD - 15109	14/01/2026 12:48	14/01/2026 14:20	Meio ambiente - Árvore ou Vegetação	1
19611129	2	BCAD - 15109	14/01/2026 12:48	14/01/2026 14:20	Meio ambiente - Árvore ou Vegetação	67
19611785	1	IGRU - 17030	14/01/2026 12:24	14/01/2026 16:17	Meio ambiente - Vento	3
19617075	1	IANU - 15651	14/01/2026 12:34	14/01/2026 17:21	Meio ambiente - Árvore ou Vegetação	41
19611060	1	FRUD - 17059	14/01/2026 12:26	14/01/2026 14:06	Não classificada	70
19611128	1	PMSD - 17049	14/01/2026 12:26	14/01/2026 14:24	Meio ambiente - Descarga Atmosférica	1

19640652	1	CMH - 17021	14/01/2026 06:51	14/01/2026 14:53	Meio ambiente - Descarga Atmosférica	110
19640652	2	CMH - 17021	14/01/2026 06:51	14/01/2026 14:53	Meio ambiente - Descarga Atmosférica	2
19612186	1	LAVD - 17034	14/01/2026 12:27	14/01/2026 17:29	Meio ambiente - Descarga Atmosférica	1
19629034	1	SLAU - 17071	14/01/2026 12:29	16/01/2026 12:25	Meio ambiente - Árvore ou Vegetação	5
19611604	1	YAN - 15165	14/01/2026 12:30	14/01/2026 15:00	Meio ambiente - Descarga Atmosférica	3
19614935	1	SGTU - 17062	14/01/2026 12:30	15/01/2026 13:17	Meio ambiente - Descarga Atmosférica	1
19611790	1	DMTU - 15346	14/01/2026 12:32	14/01/2026 16:00	Meio ambiente - Descarga Atmosférica	1
19615663	1	SSP - 15199	14/01/2026 06:05	14/01/2026 16:09	Meio ambiente - Árvore ou Vegetação	27
19615663	2	SSP - 15199	14/01/2026 06:05	14/01/2026 16:09	Meio ambiente - Árvore ou Vegetação	1
19615663	3	SSP - 15199	14/01/2026 06:05	14/01/2026 19:08	Meio ambiente - Árvore ou Vegetação	10
19615663	5	SSP - 15199	14/01/2026 06:05	15/01/2026 16:11	Meio ambiente - Árvore ou Vegetação	1
19615460	1	PNV - 17094	14/01/2026 12:34	15/01/2026 14:00	Meio ambiente - Descarga Atmosférica	1
19613055	1	ITDD - 16294	14/01/2026 12:34	14/01/2026 22:00	Meio ambiente - Vento	10
19611354	1	LAVD - 17034	14/01/2026 12:36	14/01/2026 14:45	Não classificada	50
19612335	1	BCAD - 15109	14/01/2026 12:36	14/01/2026 17:46	Meio ambiente - Descarga Atmosférica	1
19612336	1	NERU - 17041	14/01/2026 12:36	14/01/2026 18:01	Meio ambiente - Vento	2
19612917	1	RCA - 15223	14/01/2026 08:48	14/01/2026 13:19	Meio ambiente - Vento	71
19612918	1	RCA - 15223	14/01/2026 16:32	14/01/2026 19:50	Meio ambiente - Vento	71
19611979	1	MUT - 15266	14/01/2026 12:37	14/01/2026 16:47	Meio ambiente - Descarga Atmosférica	2
19612337	1	BCAD - 15109	14/01/2026 12:37	14/01/2026 18:13	Meio ambiente - Vento	1
19613682	1	SGS - 16331	13/01/2026 17:08	15/01/2026 08:02	Meio ambiente - Vento	3
19610823	1	MTZ - 15267	14/01/2026 08:10	14/01/2026 13:22	Não classificada	4
19610823	1	PLOT - 16319	14/01/2026 08:10	14/01/2026 13:22	Não classificada	1
19610823	2	MTZ - 15267	14/01/2026 08:10	14/01/2026 13:22	Não classificada	43
19611980	1	SLUD - 16327	14/01/2026 12:38	14/01/2026 16:51	Meio ambiente - Árvore ou Vegetação	25
19611980	1	SLUQ - 16328	14/01/2026 12:38	14/01/2026 16:51	Meio ambiente - Árvore ou Vegetação	4
19611980	2	SLUD - 16327	14/01/2026 12:38	14/01/2026 16:51	Meio ambiente - Árvore ou Vegetação	43
19611980	2	SLUQ - 16328	14/01/2026 12:38	14/01/2026 16:51	Meio ambiente - Árvore ou Vegetação	18
19613160	1	PNV - 17094	14/01/2026 12:38	14/01/2026 22:31	Meio ambiente - Descarga Atmosférica	13
19611981	1	IGRU - 17030	14/01/2026 12:42	14/01/2026 16:33	Meio ambiente - Árvore ou Vegetação	3
19611981	2	IGRU - 17030	14/01/2026 12:42	14/01/2026 16:33	Meio ambiente - Árvore ou Vegetação	1
19611211	1	ARID - 15104	14/01/2026 12:06	14/01/2026 14:31	Meio ambiente - Descarga Atmosférica	1
19611605	1	PIUD - 17054	14/01/2026 12:33	14/01/2026 15:30	Meio ambiente - Árvore ou Vegetação	1
19611217	1	ILIU - 16291	14/01/2026 12:44	14/01/2026 14:31	Meio ambiente - Descarga Atmosférica	1
19610913	1	IGRU - 17030	14/01/2026 10:09	14/01/2026 13:39	Não classificada	1
19610913	2	IGRU - 17030	14/01/2026 10:09	14/01/2026 13:39	Não classificada	21
19610722	1	UHPI - 17084	14/01/2026 06:41	14/01/2026 13:06	Meio ambiente - Vento	2
19610723	1	UHPI - 17084	14/01/2026 12:57	14/01/2026 13:02	Meio ambiente - Vento	4
19610723	2	UHPI - 17084	14/01/2026 12:57	14/01/2026 13:02	Meio ambiente - Vento	3
19610723	3	UHPI - 17084	14/01/2026 12:57	14/01/2026 13:06	Meio ambiente - Vento	9
19611608	1	PRTD - 17074	14/01/2026 12:46	14/01/2026 15:47	Meio ambiente - Descarga Atmosférica	3
19611609	1	PDP - 15646	14/01/2026 12:46	14/01/2026 15:47	Não classificada	16
19611793	1	PRSU - 15239	14/01/2026 12:47	14/01/2026 15:59	Meio ambiente - Vento	1
19613457	1	IGPU - 16290	14/01/2026 12:48	15/01/2026 01:16	Meio ambiente - Árvore ou Vegetação	60
19611794	1	UHPT - 15186	14/01/2026 12:52	14/01/2026 16:05	Meio ambiente - Vento	9
19612455	1	PIUD - 17054	14/01/2026 12:45	14/01/2026 18:33	Meio ambiente - Vento	1
19612726	1	CUVD - 15349	14/01/2026 12:53	14/01/2026 20:00	Meio ambiente - Vento	199
19617566	1	BCSQ - 17010	14/01/2026 12:54	14/01/2026 14:30	Meio ambiente - Árvore ou Vegetação	20
19613668	1	DVLD - 17023	14/01/2026 12:54	15/01/2026 07:53	Meio ambiente - Descarga Atmosférica	1
19612189	1	CPO - 17018	14/01/2026 12:56	14/01/2026 17:41	Meio ambiente - Descarga Atmosférica	4
19613251	1	MOO - 17039	14/01/2026 03:45	14/01/2026 13:33	Não classificada	196
19611002	1	IANU - 15651	14/01/2026 07:01	14/01/2026 14:22	Não classificada	8
19613161	1	SGTU - 17062	14/01/2026 07:01	14/01/2026 14:22	Meio ambiente - Árvore ou Vegetação	1
19613161	2	SGTU - 17062	14/01/2026 07:01	14/01/2026 19:05	Meio ambiente - Árvore ou Vegetação	5
19613161	3	SGTU - 17062	14/01/2026 07:01	14/01/2026 19:05	Meio ambiente - Árvore ou Vegetação	2

19613908	1	CUVD - 15349	14/01/2026 12:59	15/01/2026 09:07	Meio ambiente - Descarga Atmosférica	1
19611988	1	BDM - 15113	14/01/2026 12:59	14/01/2026 16:26	Não classificada	4
19612538	1	PBD - 16324	14/01/2026 13:01	14/01/2026 18:58	Meio ambiente - Descarga Atmosférica	2
19611615	1	ORPU - 17045	14/01/2026 13:01	14/01/2026 15:32	Meio ambiente - Árvore ou Vegetação	21
19616772	1	NPO - 15258	14/01/2026 06:17	15/01/2026 18:13	Meio ambiente - Árvore ou Vegetação	1
19616772	2	NPO - 15258	14/01/2026 06:17	15/01/2026 18:13	Meio ambiente - Árvore ou Vegetação	3
19611989	1	URAT - 17075	14/01/2026 13:03	14/01/2026 16:51	Não classificada	1
19611001	1	CRDT - 15356	14/01/2026 13:02	14/01/2026 13:56	Meio ambiente - Árvore ou Vegetação	1
19612539	1	NERU - 17041	14/01/2026 13:03	14/01/2026 19:02	Meio ambiente - Vento	1
19611991	1	BCAD - 15109	14/01/2026 09:20	14/01/2026 16:59	Não classificada	39
19613059	1	INPD - 15316	14/01/2026 14:03	14/01/2026 14:10	Meio ambiente - Vento	16
19613060	1	INPD - 15316	14/01/2026 14:17	14/01/2026 17:06	Meio ambiente - Vento	4
19611132	1	CPO - 17018	14/01/2026 13:16	14/01/2026 14:40	Meio ambiente - Vento	6
19673535	1	NERU - 17041	14/01/2026 13:12	14/01/2026 13:18	Meio ambiente - Vento	44
19673535	2	NERU - 17041	14/01/2026 13:12	14/01/2026 13:18	Meio ambiente - Vento	311
19673535	3	CRF - 15355	14/01/2026 13:12	14/01/2026 13:18	Meio ambiente - Vento	1
19673535	3	NERU - 17041	14/01/2026 13:12	14/01/2026 13:18	Meio ambiente - Vento	1
19673535	4	NERU - 17041	14/01/2026 13:12	14/01/2026 13:18	Meio ambiente - Vento	375
19673535	5	NERU - 17041	14/01/2026 13:12	14/01/2026 15:49	Meio ambiente - Vento	218
19673535	6	NERU - 17041	14/01/2026 13:12	14/01/2026 15:56	Meio ambiente - Vento	1023
19673535	7	NERU - 17041	14/01/2026 13:12	14/01/2026 15:56	Meio ambiente - Vento	1
19673535	8	NERU - 17041	14/01/2026 13:12	14/01/2026 16:29	Meio ambiente - Vento	197
19673535	9	NERU - 17041	14/01/2026 13:12	14/01/2026 16:30	Meio ambiente - Vento	309
19673536	1	NERU - 17041	14/01/2026 13:14	14/01/2026 15:24	Meio ambiente - Vento	1277
19673536	2	NERU - 17041	14/01/2026 13:14	14/01/2026 15:24	Meio ambiente - Vento	33
19673537	1	NERU - 17041	14/01/2026 17:06	14/01/2026 17:30	Meio ambiente - Vento	262
19673537	2	NERU - 17041	14/01/2026 17:06	14/01/2026 17:30	Meio ambiente - Vento	311
19673537	3	CRF - 15355	14/01/2026 17:06	14/01/2026 17:30	Meio ambiente - Vento	1
19673537	3	NERU - 17041	14/01/2026 17:06	14/01/2026 17:30	Meio ambiente - Vento	1
19673537	4	NERU - 17041	14/01/2026 17:06	14/01/2026 17:30	Meio ambiente - Vento	375
19616313	1	SLAU - 17071	14/01/2026 13:06	15/01/2026 17:49	Meio ambiente - Vento	15
19613961	1	MTZ - 15267	14/01/2026 13:05	15/01/2026 09:24	Meio ambiente - Vento	1
19610929	1	NPO - 15258	14/01/2026 13:06	14/01/2026 13:39	Meio ambiente - Vento	1
19612540	1	UHSG - 15183	14/01/2026 13:06	14/01/2026 18:51	Meio ambiente - Árvore ou Vegetação	3
19610840	1	SSP - 15199	14/01/2026 07:15	14/01/2026 13:27	Meio ambiente - Descarga Atmosférica	1
19611909	1	CAX - 15143	14/01/2026 07:39	14/01/2026 16:35	Meio ambiente - Vento	1
19611921	1	CAX - 15143	14/01/2026 08:31	14/01/2026 16:53	Meio ambiente - Vento	7
19614055	1	SQNU - 17078	14/01/2026 13:08	15/01/2026 09:47	Meio ambiente - Descarga Atmosférica	1
19611742	1	CAX - 15143	14/01/2026 08:49	14/01/2026 16:10	Não classificada	1
19611990	1	IJAU - 17061	14/01/2026 13:07	14/01/2026 16:56	Meio ambiente - Vento	20
19612190	1	CAX - 15143	13/01/2026 19:25	14/01/2026 15:55	Meio ambiente - Árvore ou Vegetação	9
19612542	1	OUF - 15253	14/01/2026 13:11	14/01/2026 18:55	Meio ambiente - Árvore ou Vegetação	1
19611363	1	IANU - 15651	14/01/2026 13:10	14/01/2026 14:54	Meio ambiente - Vento	1
19613058	1	SDEU - 17085	14/01/2026 13:11	14/01/2026 21:50	Meio ambiente - Descarga Atmosférica	11
19612541	1	CLUU - 17025	14/01/2026 13:10	14/01/2026 18:51	Meio ambiente - Árvore ou Vegetação	14
19611796	1	BHAT - 16268	14/01/2026 13:11	14/01/2026 15:53	Meio ambiente - Vento	6
19611003	1	MOO - 17039	14/01/2026 13:12	14/01/2026 13:50	Meio ambiente - Descarga Atmosférica	1
19611625	1	DVLU - 17024	14/01/2026 13:15	14/01/2026 15:40	Não classificada	110
19612693	1	PRSU - 15239	14/01/2026 13:15	14/01/2026 19:43	Não classificada	40
19612693	2	PRSU - 15239	14/01/2026 13:15	14/01/2026 19:43	Não classificada	62
19610898	1	UHJS - 17080	14/01/2026 06:54	14/01/2026 13:45	Meio ambiente - Descarga Atmosférica	13
19611223	1	MOO - 17039	14/01/2026 13:17	14/01/2026 14:31	Meio ambiente - Árvore ou Vegetação	5
19612817	1	FRUU - 17058	14/01/2026 13:16	14/01/2026 20:27	Não classificada	2
19612191	1	JMLT - 15301	14/01/2026 13:19	14/01/2026 17:09	Meio ambiente - Descarga Atmosférica	1
19611295	1	PRTD - 17074	14/01/2026 08:39	14/01/2026 14:27	Meio ambiente - Árvore ou Vegetação	1

19611374	1	UHPI - 17084	14/01/2026 13:22	14/01/2026 14:43	Não classificada	1
19673799	1	IBAD - 17028	14/01/2026 13:22	14/01/2026 14:40	Meio ambiente - Descarga Atmosférica	2392
19673799	1	IBAS - 17042	14/01/2026 13:22	14/01/2026 14:40	Meio ambiente - Descarga Atmosférica	49
19673799	2	IBAD - 17028	14/01/2026 13:22	14/01/2026 14:41	Meio ambiente - Descarga Atmosférica	1148
19673799	3	IBAD - 17028	14/01/2026 13:22	14/01/2026 14:44	Meio ambiente - Descarga Atmosférica	3008
19673799	4	IBAD - 17028	14/01/2026 13:22	14/01/2026 15:27	Meio ambiente - Descarga Atmosférica	774
19673799	5	IBAD - 17028	14/01/2026 13:22	14/01/2026 20:04	Meio ambiente - Descarga Atmosférica	1
19673801	1	IBAD - 17028	14/01/2026 15:28	14/01/2026 20:14	Meio ambiente - Descarga Atmosférica	1
19611222	1	IGRU - 17030	14/01/2026 13:04	14/01/2026 14:38	Não classificada	115
19611995	1	ESR - 16287	14/01/2026 13:25	14/01/2026 16:32	Meio ambiente - Descarga Atmosférica	4
19611995	2	ESR - 16287	14/01/2026 13:25	14/01/2026 16:32	Meio ambiente - Descarga Atmosférica	3
19611629	1	IIGD - 15321	14/01/2026 13:24	14/01/2026 15:15	Meio ambiente - Árvore ou Vegetação	415
19612193	1	SDED - 15215	14/01/2026 13:24	14/01/2026 17:14	Meio ambiente - Descarga Atmosférica	1
19611376	1	JFAQ - 17081	14/01/2026 13:27	14/01/2026 14:59	Não classificada	87
19611375	1	URAT - 17075	14/01/2026 13:27	14/01/2026 15:06	Não classificada	215
19611997	1	BOED - 15137	14/01/2026 13:27	14/01/2026 16:17	Meio ambiente - Árvore ou Vegetação	1
19612778	1	YAN - 15165	14/01/2026 13:27	14/01/2026 20:07	Meio ambiente - Descarga Atmosférica	1
19611477	1	BMO - 15135	13/01/2026 19:33	14/01/2026 15:39	Meio ambiente - Árvore ou Vegetação	5
19720196	1	IUAU - 17031	14/01/2026 13:29	14/01/2026 15:50	Meio ambiente - Descarga Atmosférica	11
19720196	2	IUAU - 17031	14/01/2026 13:29	14/01/2026 15:50	Meio ambiente - Descarga Atmosférica	3
19720196	3	IUAU - 17031	14/01/2026 13:29	14/01/2026 15:50	Meio ambiente - Descarga Atmosférica	14
19611378	1	BCAU - 15110	14/01/2026 13:29	14/01/2026 14:46	Meio ambiente - Árvore ou Vegetação	7
19611801	1	RES - 15222	14/01/2026 13:31	14/01/2026 15:54	Meio ambiente - Vento	15
19617494	1	PMSU - 17092	14/01/2026 13:31	16/01/2026 07:11	Meio ambiente - Descarga Atmosférica	1
19610825	1	PRSD - 16316	14/01/2026 13:40	14/01/2026 13:43	Não classificada	2
19610825	2	PRSD - 16316	14/01/2026 13:40	14/01/2026 13:43	Não classificada	73
19610825	3	PRSD - 16316	14/01/2026 13:40	14/01/2026 13:43	Não classificada	1726
19610825	4	PRSD - 16316	14/01/2026 13:40	14/01/2026 13:43	Não classificada	3
19613166	1	PIUD - 17054	14/01/2026 13:41	14/01/2026 13:44	Não classificada	768
19613166	4	PIUD - 17054	14/01/2026 13:41	14/01/2026 13:44	Não classificada	18
19613166	5	PIUD - 17054	14/01/2026 13:41	14/01/2026 13:44	Não classificada	30
19611385	1	RES - 15222	14/01/2026 09:02	14/01/2026 15:25	Meio ambiente - Árvore ou Vegetação	20
19612195	1	SDED - 15215	14/01/2026 13:36	14/01/2026 17:19	Meio ambiente - Descarga Atmosférica	2
19611631	1	MDI - 16307	14/01/2026 13:37	14/01/2026 15:25	Meio ambiente - Descarga Atmosférica	1
19612001	1	CTR - 15351	14/01/2026 13:38	14/01/2026 16:56	Não classificada	1
19611126	1	FXA - 16288	14/01/2026 12:15	14/01/2026 14:26	Meio ambiente - Descarga Atmosférica	64
19613168	1	FMA - 17055	14/01/2026 06:55	14/01/2026 15:46	Meio ambiente - Árvore ou Vegetação	1
19613169	1	FMA - 17055	14/01/2026 14:10	14/01/2026 15:46	Meio ambiente - Árvore ou Vegetação	14
19611635	1	MFED - 15276	14/01/2026 13:40	14/01/2026 15:36	Meio ambiente - Vento	2
19611020	1	JFAQ - 17081	13/01/2026 19:06	14/01/2026 14:06	Meio ambiente - Descarga Atmosférica	5
19611858	1	CPG - 17017	13/01/2026 14:14	14/01/2026 16:25	Meio ambiente - Árvore ou Vegetação	2
19611089	1	AGF - 15098	14/01/2026 07:55	14/01/2026 14:25	Meio ambiente - Descarga Atmosférica	3
19656933	1	AGF - 15098	14/01/2026 07:57	14/01/2026 15:56	Meio ambiente - Descarga Atmosférica	1
19656412	1	AGF - 15098	14/01/2026 08:50	14/01/2026 15:23	Meio ambiente - Descarga Atmosférica	2
19612199	1	BHSE - 15129	14/01/2026 01:03	14/01/2026 17:30	Meio ambiente - Vento	60
19612200	1	BHSE - 15129	14/01/2026 16:46	14/01/2026 17:30	Meio ambiente - Vento	31
19611192	1	AGF - 15098	14/01/2026 10:12	14/01/2026 14:39	Meio ambiente - Descarga Atmosférica	1
19611959	1	AGF - 15098	14/01/2026 11:19	14/01/2026 16:20	Meio ambiente - Descarga Atmosférica	1
19611384	1	IBAD - 17028	14/01/2026 13:45	14/01/2026 14:59	Não classificada	1
19612198	1	CPO - 17018	14/01/2026 13:46	14/01/2026 17:02	Não classificada	2
19613635	1	GPED - 15335	14/01/2026 13:47	14/01/2026 19:48	Meio ambiente - Vento	1
19612014	1	BCAD - 15109	14/01/2026 11:34	14/01/2026 14:28	Meio ambiente - Árvore ou Vegetação	9
19612014	2	BCAD - 15109	14/01/2026 11:34	14/01/2026 16:41	Meio ambiente - Árvore ou Vegetação	48
19612014	3	BCAD - 15109	14/01/2026 11:34	14/01/2026 16:41	Meio ambiente - Árvore ou Vegetação	41
19612457	1	LBD - 16305	14/01/2026 13:50	14/01/2026 18:32	Meio ambiente - Vento	1

19612544	1	IOM - 15315	14/01/2026 13:51	14/01/2026 18:56	Meio ambiente - Árvore ou Vegetação	25
19612919	1	CLUU - 17025	14/01/2026 13:51	14/01/2026 20:56	Meio ambiente - Vento	337
19611134	1	PPS - 16315	14/01/2026 14:02	14/01/2026 14:50	Não classificada	17
19611134	2	PPS - 16315	14/01/2026 14:02	14/01/2026 14:50	Não classificada	10
19613253	1	OUF - 15253	14/01/2026 13:52	14/01/2026 22:39	Meio ambiente - Descarga Atmosférica	2
19712092	1	NLAQ - 17046	14/01/2026 14:00	14/01/2026 14:08	Meio ambiente - Vento	712
19712092	2	NLAQ - 17046	14/01/2026 14:00	14/01/2026 14:08	Meio ambiente - Vento	1
19712092	3	NLAQ - 17046	14/01/2026 14:00	14/01/2026 18:13	Meio ambiente - Vento	367
19712092	4	NLAQ - 17046	14/01/2026 14:00	14/01/2026 18:13	Meio ambiente - Vento	36
19712092	5	NLAQ - 17046	14/01/2026 14:00	14/01/2026 18:13	Meio ambiente - Vento	5
19712093	1	NLAQ - 17046	14/01/2026 14:09	14/01/2026 18:07	Meio ambiente - Vento	396
19712093	2	NLAQ - 17046	14/01/2026 14:09	14/01/2026 19:58	Meio ambiente - Vento	285
19712093	3	NLAQ - 17046	14/01/2026 14:09	15/01/2026 12:08	Meio ambiente - Vento	31
19712093	4	NLAQ - 17046	14/01/2026 14:09	15/01/2026 12:08	Meio ambiente - Vento	1
19712095	1	NLAQ - 17046	14/01/2026 18:15	14/01/2026 19:53	Meio ambiente - Vento	185
19712095	2	NLAQ - 17046	14/01/2026 18:15	14/01/2026 20:10	Meio ambiente - Vento	182
19712095	3	NLAQ - 17046	14/01/2026 18:15	14/01/2026 20:10	Meio ambiente - Vento	36
19712095	4	NLAQ - 17046	14/01/2026 18:15	14/01/2026 20:10	Meio ambiente - Vento	5
19611389	1	BSOT - 15141	14/01/2026 13:54	14/01/2026 15:05	Meio ambiente - Descarga Atmosférica	55
19611642	1	NOG - 15650	14/01/2026 13:53	14/01/2026 15:43	Meio ambiente - Árvore ou Vegetação	13
19612010	1	PSOU - 15231	14/01/2026 13:55	14/01/2026 16:54	Não classificada	1
19612010	2	PSOU - 15231	14/01/2026 13:55	14/01/2026 16:54	Não classificada	8
19612010	3	PSOU - 15231	14/01/2026 13:55	14/01/2026 16:54	Não classificada	120
19612346	1	PIUD - 17054	14/01/2026 13:57	14/01/2026 18:08	Meio ambiente - Vento	2
19612695	1	NERU - 17041	14/01/2026 13:57	14/01/2026 19:50	Meio ambiente - Árvore ou Vegetação	2
19613171	1	PIUD - 17054	14/01/2026 11:30	14/01/2026 18:10	Meio ambiente - Árvore ou Vegetação	19
19613171	2	PIUD - 17054	14/01/2026 11:30	14/01/2026 18:10	Meio ambiente - Árvore ou Vegetação	8
19612201	1	GPED - 15335	14/01/2026 13:59	14/01/2026 17:05	Meio ambiente - Vento	1
19612013	1	IANU - 15651	14/01/2026 14:00	14/01/2026 16:20	Meio ambiente - Vento	1
19612624	1	GHE - 17029	14/01/2026 14:01	14/01/2026 19:28	Meio ambiente - Descarga Atmosférica	1
19611543	1	BCSQ - 17010	14/01/2026 09:45	14/01/2026 15:27	Meio ambiente - Descarga Atmosférica	1
19611914	1	BCAD - 15109	14/01/2026 08:00	14/01/2026 15:38	Meio ambiente - Descarga Atmosférica	1
19611518	1	BCAD - 15109	14/01/2026 08:07	14/01/2026 15:15	Meio ambiente - Descarga Atmosférica	1
19613349	1	NPO - 15258	14/01/2026 14:03	14/01/2026 23:41	Não classificada	2
19611647	1	AMN - 16264	14/01/2026 14:03	14/01/2026 15:17	Não classificada	1
19611174	1	BCAD - 15109	14/01/2026 08:11	14/01/2026 14:37	Meio ambiente - Descarga Atmosférica	1
19611951	1	BCAD - 15109	14/01/2026 10:48	14/01/2026 15:27	Meio ambiente - Descarga Atmosférica	1
19613684	1	PIUD - 17054	14/01/2026 14:05	15/01/2026 08:07	Meio ambiente - Árvore ou Vegetação	3
19614784	1	IAD - 15331	14/01/2026 08:32	15/01/2026 12:58	Não classificada	1
19614784	2	IAD - 15331	14/01/2026 08:32	15/01/2026 12:58	Não classificada	4
19614784	3	IAD - 15331	14/01/2026 08:32	15/01/2026 12:58	Não classificada	1
19612018	1	CRM - 17026	14/01/2026 14:35	14/01/2026 16:33	Não classificada	1
19611649	1	AOR - 15102	14/01/2026 14:04	14/01/2026 15:19	Meio ambiente - Descarga Atmosférica	1
19612545	1	SND - 15203	14/01/2026 14:09	14/01/2026 19:16	Meio ambiente - Descarga Atmosférica	1
19611652	1	AOR - 15102	14/01/2026 14:09	14/01/2026 15:24	Não classificada	1
19614009	1	IBYD - 15327	14/01/2026 10:39	14/01/2026 16:37	Meio ambiente - Árvore ou Vegetação	8
19614009	2	IBYD - 15327	14/01/2026 10:39	15/01/2026 10:04	Meio ambiente - Árvore ou Vegetação	2
19611273	1	PRTD - 17074	13/01/2026 18:45	14/01/2026 15:04	Meio ambiente - Vento	4
19613350	1	CRM - 17026	14/01/2026 14:13	14/01/2026 23:54	Meio ambiente - Vento	12
19611653	1	BHSV - 15656	14/01/2026 14:12	14/01/2026 15:21	Meio ambiente - Árvore ou Vegetação	373
19614521	1	PTC - 15235	14/01/2026 08:46	15/01/2026 11:44	Não classificada	24
19611861	1	FXA - 16288	13/01/2026 15:07	14/01/2026 16:20	Meio ambiente - Descarga Atmosférica	1
19611290	1	UHJS - 17080	14/01/2026 08:30	14/01/2026 14:48	Não classificada	10
19611810	1	BHS - 17014	14/01/2026 14:16	14/01/2026 15:55	Meio ambiente - Vento	1
19612887	1	OUF - 15253	14/01/2026 14:17	14/01/2026 20:49	Meio ambiente - Árvore ou Vegetação	13

19612289	1	CPG - 17017	13/01/2026 16:40	14/01/2026 18:04	Meio ambiente - Vento	1
19612019	1	NLAQ - 17046	14/01/2026 14:19	14/01/2026 16:57	Meio ambiente - Descarga Atmosférica	1
19612129	1	CETU - 15149	14/01/2026 06:59	14/01/2026 17:38	Meio ambiente - Descarga Atmosférica	5
19612305	1	CETU - 15149	14/01/2026 08:51	14/01/2026 18:08	Meio ambiente - Descarga Atmosférica	2
19612626	1	SDEU - 17085	14/01/2026 14:20	14/01/2026 19:40	Meio ambiente - Descarga Atmosférica	1
19612355	1	MAL - 15281	14/01/2026 14:21	14/01/2026 17:50	Meio ambiente - Descarga Atmosférica	1
19611268	1	SQNU - 17078	13/01/2026 17:24	14/01/2026 15:01	Não classificada	1
19611233	1	SQNU - 17078	13/01/2026 17:47	14/01/2026 14:53	Não classificada	1
19663617	1	LJA - 15286	14/01/2026 14:30	14/01/2026 17:34	Meio ambiente - Árvore ou Vegetação	65
19663617	2	LJA - 15286	14/01/2026 14:30	14/01/2026 18:47	Meio ambiente - Árvore ou Vegetação	89
19663617	3	LJA - 15286	14/01/2026 14:30	14/01/2026 18:47	Meio ambiente - Árvore ou Vegetação	117
19663617	4	LJA - 15286	14/01/2026 14:30	14/01/2026 18:47	Meio ambiente - Árvore ou Vegetação	49
19613173	1	SND - 15203	14/01/2026 14:26	14/01/2026 22:33	Meio ambiente - Vento	8
19616132	1	IGRU - 17030	14/01/2026 13:01	15/01/2026 17:45	Meio ambiente - Descarga Atmosférica	1
19611659	1	LBD - 16305	14/01/2026 14:29	14/01/2026 15:39	Meio ambiente - Descarga Atmosférica	1
19612959	1	IRO - 15312	14/01/2026 08:35	14/01/2026 16:47	Meio ambiente - Descarga Atmosférica	42
19612960	1	IRO - 15312	14/01/2026 16:03	14/01/2026 16:56	Meio ambiente - Descarga Atmosférica	96
19614455	1	PPS - 16315	14/01/2026 14:31	15/01/2026 11:17	Meio ambiente - Vento	1
19612921	1	SNS - 15202	14/01/2026 14:33	14/01/2026 21:04	Meio ambiente - Vento	2
19611812	1	MUT - 15266	14/01/2026 14:34	14/01/2026 16:03	Meio ambiente - Descarga Atmosférica	84
19616217	1	AFNU - 17015	14/01/2026 09:35	15/01/2026 12:00	Meio ambiente - Descarga Atmosférica	6
19615064	1	BCAD - 15109	14/01/2026 06:22	14/01/2026 16:04	Meio ambiente - Árvore ou Vegetação	12
19615064	2	BCAD - 15109	14/01/2026 06:22	15/01/2026 13:00	Meio ambiente - Árvore ou Vegetação	17
19612549	1	CUVD - 15349	14/01/2026 14:37	14/01/2026 19:01	Não classificada	54
19612460	1	CGAU - 15150	14/01/2026 14:36	14/01/2026 18:28	Não classificada	14
19612552	1	RBST - 15225	14/01/2026 15:03	14/01/2026 17:55	Meio ambiente - Árvore ou Vegetação	75
19614522	1	SDED - 15215	14/01/2026 14:39	15/01/2026 11:43	Meio ambiente - Descarga Atmosférica	1
19614785	1	URAS - 16338	14/01/2026 14:40	15/01/2026 12:41	Não classificada	5
19742547	1	MOO - 17039	14/01/2026 14:40	14/01/2026 19:55	Não classificada	73
19612314	1	CRM - 17026	14/01/2026 10:24	14/01/2026 17:47	Meio ambiente - Descarga Atmosférica	10
19614322	1	AGF - 15098	14/01/2026 14:41	15/01/2026 10:50	Meio ambiente - Vento	1
19617393	1	IGRU - 17030	14/01/2026 14:43	16/01/2026 00:45	Meio ambiente - Vento	1
19612628	1	PRTD - 17074	14/01/2026 14:44	14/01/2026 19:34	Meio ambiente - Árvore ou Vegetação	1
19612029	1	BHS - 17014	14/01/2026 14:44	14/01/2026 16:43	Meio ambiente - Vento	1
19612030	1	CRF - 15355	14/01/2026 14:45	14/01/2026 17:01	Meio ambiente - Árvore ou Vegetação	1
19612361	1	CRL - 15354	14/01/2026 14:45	14/01/2026 17:52	Meio ambiente - Descarga Atmosférica	25
19611520	1	UHMS - 17082	14/01/2026 08:24	14/01/2026 15:38	Meio ambiente - Vento	117
19612196	1	UHMS - 17082	14/01/2026 13:38	14/01/2026 17:02	Meio ambiente - Descarga Atmosférica	28
19612553	1	SNS - 15202	14/01/2026 14:47	14/01/2026 19:02	Meio ambiente - Árvore ou Vegetação	1
19612362	1	BBI - 17033	14/01/2026 14:48	14/01/2026 17:57	Meio ambiente - Descarga Atmosférica	1
19611651	1	OUF - 15253	14/01/2026 14:08	14/01/2026 15:45	Meio ambiente - Vento	287
19613177	1	ACSU - 15094	14/01/2026 14:48	14/01/2026 16:35	Meio ambiente - Vento	615
19613177	2	ACSU - 15094	14/01/2026 14:48	14/01/2026 18:48	Meio ambiente - Vento	365
19612216	1	DVLU - 17024	14/01/2026 14:52	14/01/2026 17:26	Meio ambiente - Descarga Atmosférica	1
19613756	1	IANU - 15651	14/01/2026 14:55	15/01/2026 08:39	Meio ambiente - Descarga Atmosférica	2
19612363	1	SALU - 15217	14/01/2026 14:54	14/01/2026 17:46	Meio ambiente - Descarga Atmosférica	1
19611663	1	BCSQ - 17010	14/01/2026 14:54	14/01/2026 15:22	Meio ambiente - Vento	27
19611663	2	BCSQ - 17010	14/01/2026 14:54	14/01/2026 15:22	Meio ambiente - Vento	37
19616915	1	CPG - 17017	13/01/2026 15:21	15/01/2026 16:00	Não classificada	10
19612220	1	PRTU - 17057	14/01/2026 14:58	14/01/2026 17:19	Meio ambiente - Vento	1
19612041	1	IGRU - 17030	14/01/2026 14:57	14/01/2026 16:25	Meio ambiente - Descarga Atmosférica	17
19612555	1	FRUU - 17058	14/01/2026 15:01	14/01/2026 18:54	Não classificada	1
19611665	1	CMD - 15158	14/01/2026 15:00	14/01/2026 15:41	Meio ambiente - Descarga Atmosférica	4
19614708	1	CUVD - 15349	14/01/2026 15:02	15/01/2026 12:09	Meio ambiente - Descarga Atmosférica	2
19611391	1	NOG - 15650	14/01/2026 15:15	14/01/2026 15:30	Meio ambiente - Árvore ou Vegetação	93

19612222	1	IPC - 15314	14/01/2026 15:04	14/01/2026 17:30	Meio ambiente - Descarga Atmosférica	12
19615387	1	PDS - 17051	14/01/2026 15:11	14/01/2026 20:55	Não classificada	2
19615387	2	PDS - 17051	14/01/2026 15:11	14/01/2026 20:55	Não classificada	44
19615387	3	PDS - 17051	14/01/2026 15:11	14/01/2026 20:55	Não classificada	4
19615387	4	PDS - 17051	14/01/2026 15:11	14/01/2026 21:35	Não classificada	15
19615388	2	PDS - 17051	14/01/2026 21:35	14/01/2026 22:46	Não classificada	2
19615388	3	PDS - 17051	14/01/2026 21:35	14/01/2026 22:46	Não classificada	44
19615388	4	PDS - 17051	14/01/2026 21:35	14/01/2026 22:46	Não classificada	4
19612042	1	SDEU - 17085	14/01/2026 15:06	14/01/2026 16:32	Não classificada	1
19612365	1	ITMU - 15310	14/01/2026 15:06	14/01/2026 17:49	Meio ambiente - Descarga Atmosférica	1
19613180	1	PMSD - 17049	14/01/2026 10:29	14/01/2026 18:04	Não classificada	2
19613352	1	CRM - 17026	14/01/2026 15:07	15/01/2026 00:20	Meio ambiente - Vento	22
19613757	1	CITU - 17022	14/01/2026 15:07	15/01/2026 08:28	Meio ambiente - Descarga Atmosférica	2
19612914	1	SQNU - 17078	14/01/2026 06:56	14/01/2026 21:02	Não classificada	1
19612886	1	SQNU - 17078	14/01/2026 07:28	14/01/2026 20:43	Não classificada	3
19612132	1	SQNU - 17078	14/01/2026 07:45	14/01/2026 17:21	Não classificada	2
19663616	1	SLUU - 16326	14/01/2026 15:15	14/01/2026 15:20	Meio ambiente - Vento	981
19663616	2	SLUU - 16326	14/01/2026 15:15	14/01/2026 15:33	Meio ambiente - Vento	97
19663616	3	LGT - 16304	14/01/2026 15:15	14/01/2026 15:33	Meio ambiente - Vento	2
19663616	3	SLUU - 16326	14/01/2026 15:15	14/01/2026 15:33	Meio ambiente - Vento	2
19663616	4	LGT - 16304	14/01/2026 15:15	14/01/2026 15:33	Meio ambiente - Vento	265
19663616	4	SLUU - 16326	14/01/2026 15:15	14/01/2026 15:33	Meio ambiente - Vento	626
19663616	5	SLUU - 16326	14/01/2026 15:15	14/01/2026 15:33	Meio ambiente - Vento	9
19663616	6	SLUU - 16326	14/01/2026 15:15	14/01/2026 20:10	Meio ambiente - Vento	231
19663616	7	SLUU - 16326	14/01/2026 15:15	14/01/2026 20:10	Meio ambiente - Vento	17
19663616	8	SLUU - 16326	14/01/2026 15:15	14/01/2026 20:10	Meio ambiente - Vento	13
19663616	9	LGT - 16304	14/01/2026 15:15	14/01/2026 20:10	Meio ambiente - Vento	2
19663616	9	SLUU - 16326	14/01/2026 15:15	14/01/2026 20:10	Meio ambiente - Vento	407
19663616	10	SLUU - 16326	14/01/2026 15:15	14/01/2026 20:53	Meio ambiente - Vento	318
19663616	11	SLUU - 16326	14/01/2026 15:15	14/01/2026 20:53	Meio ambiente - Vento	1
19663616	12	SLUU - 16326	14/01/2026 15:15	14/01/2026 22:05	Meio ambiente - Vento	594
19663616	13	SLUU - 16326	14/01/2026 15:15	14/01/2026 22:05	Meio ambiente - Vento	2
19663616	14	SLUU - 16326	14/01/2026 15:15	14/01/2026 22:05	Meio ambiente - Vento	1
19663616	15	SLUU - 16326	14/01/2026 15:15	15/01/2026 00:15	Meio ambiente - Vento	93
19663616	16	SLUU - 16326	14/01/2026 15:15	15/01/2026 00:15	Meio ambiente - Vento	1
19663616	17	SLUU - 16326	14/01/2026 15:15	15/01/2026 20:53	Meio ambiente - Vento	4
19613910	1	CRM - 17026	14/01/2026 15:08	15/01/2026 09:11	Não classificada	3
19612043	1	IUAU - 17031	14/01/2026 15:09	14/01/2026 16:56	Meio ambiente - Descarga Atmosférica	1
19612961	1	ITMU - 15310	14/01/2026 15:09	14/01/2026 21:16	Meio ambiente - Descarga Atmosférica	1
19617789	1	AGF - 15098	14/01/2026 15:11	14/01/2026 16:25	Meio ambiente - Árvore ou Vegetação	111
19617789	2	AGF - 15098	14/01/2026 15:11	14/01/2026 16:25	Meio ambiente - Árvore ou Vegetação	2542
19617789	3	AGF - 15098	14/01/2026 15:11	14/01/2026 16:27	Meio ambiente - Árvore ou Vegetação	75
19617789	4	AGF - 15098	14/01/2026 15:11	14/01/2026 16:27	Meio ambiente - Árvore ou Vegetação	4
19617789	6	AGF - 15098	14/01/2026 15:11	14/01/2026 16:27	Meio ambiente - Árvore ou Vegetação	342
19617789	7	AGF - 15098	14/01/2026 15:11	14/01/2026 16:27	Meio ambiente - Árvore ou Vegetação	8
19617789	8	AGF - 15098	14/01/2026 15:11	14/01/2026 16:28	Meio ambiente - Árvore ou Vegetação	285
19617789	9	AGF - 15098	14/01/2026 15:11	14/01/2026 16:28	Meio ambiente - Árvore ou Vegetação	544
19617789	10	AGF - 15098	14/01/2026 15:11	14/01/2026 16:28	Meio ambiente - Árvore ou Vegetação	144
19617789	11	AGF - 15098	14/01/2026 15:11	14/01/2026 18:15	Meio ambiente - Árvore ou Vegetação	7
19617789	12	AGF - 15098	14/01/2026 15:11	14/01/2026 18:15	Meio ambiente - Árvore ou Vegetação	9
19617789	13	AGF - 15098	14/01/2026 15:11	14/01/2026 18:34	Meio ambiente - Árvore ou Vegetação	91
19617789	14	AGF - 15098	14/01/2026 15:11	14/01/2026 23:09	Meio ambiente - Árvore ou Vegetação	88
19617789	15	AGF - 15098	14/01/2026 15:11	15/01/2026 14:00	Meio ambiente - Árvore ou Vegetação	5
19611471	1	UHST - 16261	13/01/2026 18:37	14/01/2026 15:44	Não classificada	1
19612368	1	SND - 15203	14/01/2026 15:12	14/01/2026 17:54	Não classificada	441

19612045	1	PYN - 15228	14/01/2026 15:12	14/01/2026 16:21	Meio ambiente - Descarga Atmosférica	1
19614324	1	LABU - 15292	14/01/2026 15:14	15/01/2026 10:54	Meio ambiente - Descarga Atmosférica	1
19612226	1	ANAD - 15101	14/01/2026 15:14	14/01/2026 17:19	Meio ambiente - Descarga Atmosférica	2
19612962	1	URAU - 17079	14/01/2026 15:21	14/01/2026 18:17	Não classificada	6
19612962	2	URAU - 17079	14/01/2026 15:21	14/01/2026 18:26	Não classificada	4
19612962	3	URAU - 17079	14/01/2026 15:21	14/01/2026 18:26	Não classificada	22
19612233	1	IBAD - 17028	14/01/2026 15:31	14/01/2026 17:05	Meio ambiente - Vento	45
19611462	1	FXA - 16288	13/01/2026 15:55	14/01/2026 15:47	Meio ambiente - Descarga Atmosférica	1
19614936	1	PPS - 16315	14/01/2026 15:16	15/01/2026 13:23	Meio ambiente - Vento	7
19615309	1	IPC - 15314	14/01/2026 15:17	15/01/2026 14:36	Meio ambiente - Descarga Atmosférica	1
19612051	1	IJAU - 17061	14/01/2026 15:23	14/01/2026 16:32	Meio ambiente - Árvore ou Vegetação	1
19616014	1	SDEU - 17085	14/01/2026 15:17	15/01/2026 16:46	Meio ambiente - Vento	1
19612370	1	PTC - 15235	14/01/2026 15:19	14/01/2026 18:19	Não classificada	1
19613026	1	CPG - 17017	14/01/2026 15:20	14/01/2026 21:27	Meio ambiente - Vento	1
19612889	1	CTR - 15351	14/01/2026 15:20	14/01/2026 20:44	Meio ambiente - Descarga Atmosférica	1
19613347	1	CITU - 17022	14/01/2026 13:40	15/01/2026 00:26	Meio ambiente - Descarga Atmosférica	80
19656676	1	SLUD - 16327	14/01/2026 15:25	14/01/2026 18:24	Meio ambiente - Vento	24
19656676	1	SLUU - 16326	14/01/2026 15:25	14/01/2026 18:24	Meio ambiente - Vento	91
19656676	2	SLUU - 16326	14/01/2026 15:25	14/01/2026 18:28	Meio ambiente - Vento	12
19656676	3	SLUD - 16327	14/01/2026 15:25	14/01/2026 23:40	Meio ambiente - Vento	2
19656676	3	SLUU - 16326	14/01/2026 15:25	14/01/2026 23:40	Meio ambiente - Vento	135
19656676	4	SLUU - 16326	14/01/2026 15:25	15/01/2026 00:40	Meio ambiente - Vento	180
19656676	5	SLUD - 16327	14/01/2026 15:25	15/01/2026 22:00	Meio ambiente - Vento	15
19656676	5	SLUU - 16326	14/01/2026 15:25	15/01/2026 22:00	Meio ambiente - Vento	12
19656677	1	SLUD - 16327	14/01/2026 18:33	14/01/2026 19:05	Meio ambiente - Vento	24
19656677	1	SLUU - 16326	14/01/2026 18:33	14/01/2026 19:05	Meio ambiente - Vento	91
19611393	2	PDS - 17051	14/01/2026 15:28	14/01/2026 15:31	Meio ambiente - Vento	100
19611393	3	PDS - 17051	14/01/2026 15:28	14/01/2026 15:31	Meio ambiente - Vento	29
19611393	4	PDS - 17051	14/01/2026 15:28	14/01/2026 15:31	Meio ambiente - Vento	1
19617213	1	ESR - 16287	14/01/2026 15:28	14/01/2026 15:35	Meio ambiente - Vento	1046
19617213	1	IGPU - 16290	14/01/2026 15:28	14/01/2026 15:35	Meio ambiente - Vento	2
19617213	2	ESR - 16287	14/01/2026 15:28	14/01/2026 19:29	Meio ambiente - Vento	292
19617213	3	ESR - 16287	14/01/2026 15:28	14/01/2026 19:44	Meio ambiente - Vento	23
19617213	4	ESR - 16287	14/01/2026 15:28	14/01/2026 21:25	Meio ambiente - Vento	8
19617213	5	ESR - 16287	14/01/2026 15:28	15/01/2026 12:32	Meio ambiente - Vento	5
19612558	1	SSP - 15199	14/01/2026 15:21	14/01/2026 18:58	Não classificada	17
19613069	1	ILIU - 16291	14/01/2026 15:21	14/01/2026 21:34	Meio ambiente - Vento	1
19612373	1	UHMS - 17082	14/01/2026 15:22	14/01/2026 18:00	Meio ambiente - Descarga Atmosférica	1
19643731	1	SLUD - 16327	14/01/2026 15:29	14/01/2026 15:34	Meio ambiente - Vento	1783
19643731	2	SLUD - 16327	14/01/2026 15:29	14/01/2026 15:34	Meio ambiente - Vento	2248
19643731	3	SLUD - 16327	14/01/2026 15:29	14/01/2026 15:34	Meio ambiente - Vento	23
19643731	4	SLUD - 16327	14/01/2026 15:29	14/01/2026 15:40	Meio ambiente - Vento	1227
19643731	4	SLUQ - 16328	14/01/2026 15:29	14/01/2026 15:40	Meio ambiente - Vento	14
19643731	5	SLUD - 16327	14/01/2026 15:29	14/01/2026 15:40	Meio ambiente - Vento	55
19643731	6	SLUD - 16327	14/01/2026 15:29	14/01/2026 18:05	Meio ambiente - Vento	3229
19643731	7	SLUD - 16327	14/01/2026 15:29	14/01/2026 18:05	Meio ambiente - Vento	151
19643731	8	SLUD - 16327	14/01/2026 15:29	14/01/2026 18:14	Meio ambiente - Vento	1290
19612559	1	PMSD - 17049	14/01/2026 15:23	14/01/2026 19:08	Não classificada	100
19612559	2	PMSD - 17049	14/01/2026 15:23	14/01/2026 19:08	Não classificada	7
19612559	3	PMSD - 17049	14/01/2026 15:23	14/01/2026 19:08	Não classificada	1
19612231	1	PMSD - 17049	14/01/2026 15:23	14/01/2026 17:23	Meio ambiente - Vento	1
19619539	1	PEB - 15249	14/01/2026 15:23	16/01/2026 15:35	Meio ambiente - Vento	1
19614577	1	YAN - 15165	14/01/2026 15:23	15/01/2026 11:48	Meio ambiente - Árvore ou Vegetação	8
19613336	1	CNLU - 15164	14/01/2026 10:08	15/01/2026 00:48	Meio ambiente - Vento	3
19615878	1	SDED - 15215	14/01/2026 12:43	15/01/2026 16:28	Meio ambiente - Descarga Atmosférica	1

19612781	1	IGRU - 17030	14/01/2026 15:24	14/01/2026 20:15	Meio ambiente - Vento	5
19612781	2	IGRU - 17030	14/01/2026 15:24	14/01/2026 20:15	Meio ambiente - Vento	1
19613070	1	SQNU - 17078	14/01/2026 15:24	14/01/2026 21:32	Não classificada	1
19613719	1	IBYD - 15327	14/01/2026 15:25	15/01/2026 08:26	Meio ambiente - Descarga Atmosférica	1
19613255	1	PEB - 15249	14/01/2026 05:54	14/01/2026 18:02	Meio ambiente - Árvore ou Vegetação	2
19613256	1	PEB - 15249	14/01/2026 15:55	14/01/2026 18:02	Meio ambiente - Árvore ou Vegetação	18
19612055	1	PNV - 17094	14/01/2026 09:07	14/01/2026 16:32	Meio ambiente - Vento	27
19612055	2	PNV - 17094	14/01/2026 09:07	14/01/2026 17:08	Meio ambiente - Vento	4
19612629	1	SSP - 15199	14/01/2026 15:26	14/01/2026 19:24	Não classificada	1
19613820	1	UHPT - 15186	14/01/2026 15:28	15/01/2026 08:49	Meio ambiente - Árvore ou Vegetação	1
19612630	1	IGRU - 17030	14/01/2026 15:28	14/01/2026 19:23	Meio ambiente - Vento	1
19613315	1	CSAU - 17020	14/01/2026 15:28	14/01/2026 23:19	Meio ambiente - Descarga Atmosférica	1
19612561	1	AXAU - 17076	14/01/2026 15:28	14/01/2026 19:14	Meio ambiente - Vento	1
19612374	1	IGRU - 17030	14/01/2026 15:28	14/01/2026 17:51	Meio ambiente - Descarga Atmosférica	147
19612374	2	IGRU - 17030	14/01/2026 15:28	14/01/2026 17:51	Meio ambiente - Descarga Atmosférica	90
19611976	1	SDEU - 17085	14/01/2026 12:25	14/01/2026 16:29	Meio ambiente - Descarga Atmosférica	1
19612232	1	CRDT - 15356	14/01/2026 15:29	14/01/2026 17:42	Não classificada	1
19629732	1	IPC - 15314	14/01/2026 15:35	14/01/2026 21:32	Meio ambiente - Descarga Atmosférica	2
19613355	1	SLUU - 16326	14/01/2026 15:33	15/01/2026 00:30	Meio ambiente - Árvore ou Vegetação	4
19612383	1	PRTU - 17057	14/01/2026 10:39	14/01/2026 18:34	Meio ambiente - Árvore ou Vegetação	1
19612698	1	IBAD - 17028	14/01/2026 15:34	14/01/2026 19:45	Meio ambiente - Descarga Atmosférica	1
19612378	1	IGRU - 17030	14/01/2026 15:34	14/01/2026 18:03	Meio ambiente - Árvore ou Vegetação	182
19614456	1	URAU - 17079	14/01/2026 15:36	15/01/2026 11:16	Meio ambiente - Vento	3
19616916	1	JMLT - 15301	14/01/2026 15:39	15/01/2026 17:00	Meio ambiente - Vento	28
19612060	1	ITDD - 16294	14/01/2026 15:38	14/01/2026 16:45	Meio ambiente - Vento	1
19612058	1	LBD - 16305	14/01/2026 15:37	14/01/2026 16:20	Meio ambiente - Descarga Atmosférica	1
19612059	1	PTC - 15235	14/01/2026 15:38	14/01/2026 17:01	Não classificada	15
19612565	1	VZEU - 17091	14/01/2026 15:43	14/01/2026 19:07	Meio ambiente - Descarga Atmosférica	1
19613493	1	SDEU - 17085	14/01/2026 15:43	15/01/2026 03:42	Meio ambiente - Descarga Atmosférica	1
19617246	1	CETU - 15149	14/01/2026 15:45	14/01/2026 17:22	Meio ambiente - Vento	260
19617246	2	CETU - 15149	14/01/2026 15:45	14/01/2026 18:40	Meio ambiente - Vento	85
19617246	3	CETU - 15149	14/01/2026 15:45	15/01/2026 18:32	Meio ambiente - Vento	8
19617246	4	CETU - 15149	14/01/2026 15:45	15/01/2026 19:03	Meio ambiente - Vento	4
19617246	5	CETU - 15149	14/01/2026 15:45	15/01/2026 20:26	Meio ambiente - Vento	49
19617246	6	CETU - 15149	14/01/2026 15:45	15/01/2026 20:26	Meio ambiente - Vento	16
19612061	1	ARID - 15104	14/01/2026 15:40	14/01/2026 16:43	Meio ambiente - Descarga Atmosférica	1
19612237	1	BBI - 17033	14/01/2026 15:40	14/01/2026 17:21	Meio ambiente - Árvore ou Vegetação	2
19612563	1	DDI - 17027	14/01/2026 15:39	14/01/2026 19:14	Meio ambiente - Árvore ou Vegetação	1
19613356	1	IPC - 15314	14/01/2026 15:39	15/01/2026 00:26	Meio ambiente - Descarga Atmosférica	29
19614937	1	CLUU - 17025	14/01/2026 15:40	15/01/2026 13:19	Meio ambiente - Vento	1
19613590	1	MAL - 15281	14/01/2026 15:41	15/01/2026 07:16	Meio ambiente - Vento	3
19612783	1	PBD - 16324	14/01/2026 13:26	14/01/2026 20:35	Não classificada	8
19612468	1	JMLT - 15301	14/01/2026 15:42	14/01/2026 18:20	Meio ambiente - Descarga Atmosférica	1
19613073	1	PTID - 17052	14/01/2026 15:50	14/01/2026 17:53	Meio ambiente - Vento	1
19613073	2	NVSU - 17053	14/01/2026 15:50	14/01/2026 17:53	Meio ambiente - Vento	8
19613073	2	PTID - 17052	14/01/2026 15:50	14/01/2026 17:53	Meio ambiente - Vento	150
19613073	3	NVSU - 17053	14/01/2026 15:50	14/01/2026 17:53	Meio ambiente - Vento	91
19613073	3	PTID - 17052	14/01/2026 15:50	14/01/2026 17:53	Meio ambiente - Vento	2273
19612063	1	MOO - 17039	14/01/2026 16:09	14/01/2026 17:03	Meio ambiente - Árvore ou Vegetação	2
19612063	2	MOO - 17039	14/01/2026 16:09	14/01/2026 17:03	Meio ambiente - Árvore ou Vegetação	1
19612631	1	SLUD - 16327	14/01/2026 15:44	14/01/2026 19:28	Meio ambiente - Vento	16
19613183	1	SLUD - 16327	14/01/2026 15:44	14/01/2026 22:24	Meio ambiente - Descarga Atmosférica	20
19612567	1	SDED - 15215	14/01/2026 15:46	14/01/2026 18:52	Meio ambiente - Descarga Atmosférica	1
19613911	1	SEG - 17068	14/01/2026 15:48	15/01/2026 09:11	Meio ambiente - Descarga Atmosférica	2
19612385	1	UHSG - 15183	14/01/2026 15:49	14/01/2026 17:54	Não classificada	1

19613257	1	ESR - 16287	14/01/2026 15:50	14/01/2026 22:52	Meio ambiente - Vento	54
19612307	1	SQNU - 17078	14/01/2026 08:56	14/01/2026 17:53	Não classificada	1
19612340	1	SQNU - 17078	14/01/2026 13:16	14/01/2026 18:14	Não classificada	1
19613316	1	BMO - 15135	14/01/2026 15:53	14/01/2026 23:23	Meio ambiente - Descarga Atmosférica	6
19613316	2	BMO - 15135	14/01/2026 15:53	14/01/2026 23:23	Meio ambiente - Descarga Atmosférica	7
19614457	1	URAS - 16338	14/01/2026 15:55	15/01/2026 11:26	Meio ambiente - Vento	10
19612064	1	RES - 15222	14/01/2026 16:02	14/01/2026 16:50	Meio ambiente - Vento	1
19613186	1	PTC - 15235	14/01/2026 15:55	14/01/2026 22:19	Não classificada	7
19614653	1	ESR - 16287	14/01/2026 15:56	15/01/2026 12:01	Meio ambiente - Descarga Atmosférica	14
19612737	1	MOO - 17039	14/01/2026 15:57	14/01/2026 19:56	Meio ambiente - Descarga Atmosférica	2
19660601	1	ESR - 16287	14/01/2026 16:04	14/01/2026 16:10	Meio ambiente - Vento	1544
19660601	2	BETT - 16265	14/01/2026 16:04	14/01/2026 17:11	Meio ambiente - Vento	4
19660601	2	ESR - 16287	14/01/2026 16:04	14/01/2026 17:11	Meio ambiente - Vento	2889
19660601	3	IGPU - 16290	14/01/2026 16:04	14/01/2026 17:36	Meio ambiente - Vento	353
19612388	1	CITU - 17022	14/01/2026 15:59	14/01/2026 18:05	Meio ambiente - Descarga Atmosférica	4
19613913	1	URAU - 17079	14/01/2026 15:59	15/01/2026 09:13	Meio ambiente - Vento	4
19612245	1	MUT - 15266	14/01/2026 15:58	14/01/2026 17:03	Meio ambiente - Vento	1
19612632	1	VZEU - 17091	14/01/2026 15:59	14/01/2026 19:37	Meio ambiente - Descarga Atmosférica	1
19613687	1	CRL - 15354	14/01/2026 16:01	15/01/2026 08:07	Meio ambiente - Árvore ou Vegetação	1
19612570	1	SSP - 15199	14/01/2026 16:01	14/01/2026 19:13	Meio ambiente - Vento	1
19612570	2	SSP - 15199	14/01/2026 16:01	14/01/2026 19:13	Meio ambiente - Vento	15
19616485	1	SQNU - 17078	14/01/2026 16:00	15/01/2026 18:38	Não classificada	1
19614458	1	CITU - 17022	14/01/2026 16:02	15/01/2026 11:18	Não classificada	2
19612254	1	RES - 15222	14/01/2026 16:10	14/01/2026 17:36	Meio ambiente - Vento	5
19613075	1	BHS - 17014	14/01/2026 16:04	14/01/2026 21:40	Meio ambiente - Vento	1
19614326	1	PTC - 15235	14/01/2026 16:03	15/01/2026 10:54	Não classificada	4
19612738	1	IGPU - 16290	14/01/2026 16:04	14/01/2026 19:59	Meio ambiente - Vento	153
19748754	1	PMSU - 17092	14/01/2026 16:06	14/01/2026 18:46	Não classificada	110
19748754	2	PMSU - 17092	14/01/2026 16:06	14/01/2026 18:46	Não classificada	40
19612393	1	JQT - 16297	14/01/2026 16:05	14/01/2026 18:16	Meio ambiente - Árvore ou Vegetação	1
19612250	1	NOG - 15650	14/01/2026 16:06	14/01/2026 17:05	Não classificada	416
19613967	1	IGRU - 17030	14/01/2026 16:06	15/01/2026 09:28	Meio ambiente - Árvore ou Vegetação	4
19612394	1	SDED - 15215	14/01/2026 16:06	14/01/2026 18:20	Meio ambiente - Descarga Atmosférica	1
19613479	1	SDEU - 17085	14/01/2026 16:07	15/01/2026 02:17	Meio ambiente - Descarga Atmosférica	44
19612251	1	BCSQ - 17010	14/01/2026 16:07	14/01/2026 17:08	Meio ambiente - Vento	20
19612251	2	BCSQ - 17010	14/01/2026 16:07	14/01/2026 17:08	Meio ambiente - Vento	10
19740845	1	IGPU - 16290	14/01/2026 16:15	14/01/2026 23:58	Meio ambiente - Vento	128
19740845	2	IGPU - 16290	14/01/2026 16:15	15/01/2026 00:12	Meio ambiente - Vento	175
19615950	1	IPC - 15314	14/01/2026 07:27	15/01/2026 16:55	Meio ambiente - Vento	3
19613029	1	ILIU - 16291	14/01/2026 16:08	14/01/2026 21:22	Meio ambiente - Vento	1
19612474	1	IUAU - 17031	14/01/2026 16:08	14/01/2026 18:24	Meio ambiente - Descarga Atmosférica	2
19613358	1	LBD - 16305	14/01/2026 16:09	15/01/2026 00:01	Meio ambiente - Descarga Atmosférica	2
19612739	1	ANAD - 15101	14/01/2026 16:11	14/01/2026 19:59	Meio ambiente - Vento	44
19614011	1	UHPT - 15186	14/01/2026 16:11	15/01/2026 09:45	Meio ambiente - Vento	1
19613190	1	IIGT - 15320	14/01/2026 16:12	14/01/2026 22:06	Não classificada	82
19612740	1	DVLU - 17024	14/01/2026 16:12	14/01/2026 20:05	Meio ambiente - Descarga Atmosférica	1
19617077	1	DVLD - 17023	14/01/2026 16:19	14/01/2026 18:17	Meio ambiente - Vento	23
19617077	1	UHGF - 15191	14/01/2026 16:19	14/01/2026 18:17	Meio ambiente - Vento	2226
19617077	2	DVLD - 17023	14/01/2026 16:19	14/01/2026 18:19	Meio ambiente - Vento	1069
19617077	2	UHGF - 15191	14/01/2026 16:19	14/01/2026 18:19	Meio ambiente - Vento	136
19617077	3	UHGF - 15191	14/01/2026 16:19	14/01/2026 18:21	Meio ambiente - Vento	1
19617077	4	DVLD - 17023	14/01/2026 16:19	14/01/2026 18:21	Meio ambiente - Vento	1
19617077	4	UHGF - 15191	14/01/2026 16:19	14/01/2026 18:21	Meio ambiente - Vento	1398
19617077	5	UHGF - 15191	14/01/2026 16:19	14/01/2026 18:21	Meio ambiente - Vento	2
19613191	1	LBD - 16305	14/01/2026 16:13	14/01/2026 22:07	Meio ambiente - Descarga Atmosférica	2

19612007	1	IBYD - 15327	14/01/2026 13:50	14/01/2026 16:37	Não classificada	355
19612475	1	RBST - 15225	14/01/2026 16:15	14/01/2026 18:26	Não classificada	296
19612634	1	NERU - 17041	14/01/2026 16:17	14/01/2026 19:36	Meio ambiente - Árvore ou Vegetação	1
19612573	1	CEMC - 16284	14/01/2026 16:18	14/01/2026 19:05	Meio ambiente - Árvore ou Vegetação	28
19616595	1	CITU - 17022	14/01/2026 16:18	15/01/2026 19:22	Meio ambiente - Descarga Atmosférica	8
19612479	1	MRND - 15270	14/01/2026 16:24	14/01/2026 18:45	Não classificada	40
19613492	1	SLAT - 15208	14/01/2026 16:20	15/01/2026 03:37	Meio ambiente - Descarga Atmosférica	6
19613492	2	SLAT - 15208	14/01/2026 16:20	15/01/2026 03:37	Meio ambiente - Descarga Atmosférica	15
19613492	3	SLAT - 15208	14/01/2026 16:20	15/01/2026 03:37	Meio ambiente - Descarga Atmosférica	66
19612067	1	BCSQ - 17010	14/01/2026 16:20	14/01/2026 16:45	Meio ambiente - Vento	2
19612574	1	RSS - 15219	14/01/2026 16:21	14/01/2026 18:57	Meio ambiente - Descarga Atmosférica	3
19612398	1	TCSU - 15196	14/01/2026 16:22	14/01/2026 18:06	Meio ambiente - Descarga Atmosférica	1
19612823	1	UHMS - 17082	14/01/2026 16:22	14/01/2026 20:10	Meio ambiente - Descarga Atmosférica	2
19612480	1	PTE - 17056	14/01/2026 16:24	14/01/2026 18:44	Meio ambiente - Árvore ou Vegetação	5
19612480	2	PTE - 17056	14/01/2026 16:24	14/01/2026 18:44	Meio ambiente - Árvore ou Vegetação	3
19612636	1	UHGF - 15191	14/01/2026 16:24	14/01/2026 19:24	Meio ambiente - Vento	6
19612399	1	MRND - 15270	14/01/2026 16:24	14/01/2026 18:06	Não classificada	1
19613259	1	CNLU - 15164	14/01/2026 16:23	14/01/2026 22:50	Meio ambiente - Vento	2
19612265	1	SDEU - 17085	14/01/2026 16:25	14/01/2026 17:03	Meio ambiente - Descarga Atmosférica	2
19722193	1	IUAU - 17031	14/01/2026 16:25	14/01/2026 20:35	Meio ambiente - Descarga Atmosférica	2
19722193	2	IUAU - 17031	14/01/2026 16:25	14/01/2026 20:35	Meio ambiente - Descarga Atmosférica	20
19614940	1	SLAU - 17071	14/01/2026 16:26	15/01/2026 13:14	Meio ambiente - Vento	1
19613689	1	CCHU - 15145	14/01/2026 16:27	15/01/2026 08:03	Não classificada	1
19612401	1	IANU - 15651	14/01/2026 16:27	14/01/2026 17:52	Meio ambiente - Descarga Atmosférica	1
19612855	1	ARID - 15104	14/01/2026 16:27	14/01/2026 20:31	Meio ambiente - Descarga Atmosférica	1
19612578	1	CVED - 17064	14/01/2026 15:50	14/01/2026 18:52	Não classificada	256
19612578	2	CVED - 17064	14/01/2026 15:50	14/01/2026 18:52	Não classificada	136
19612578	3	CVED - 17064	14/01/2026 15:50	14/01/2026 18:52	Não classificada	7
19612270	1	LUZU - 15284	14/01/2026 16:38	14/01/2026 17:49	Não classificada	37
19612269	1	PMSU - 17092	14/01/2026 16:28	14/01/2026 17:10	Meio ambiente - Descarga Atmosférica	228
19612481	1	AXAU - 17076	14/01/2026 16:29	14/01/2026 18:40	Meio ambiente - Vento	1
19614787	1	BCAD - 15109	14/01/2026 16:29	15/01/2026 12:38	Meio ambiente - Descarga Atmosférica	1
19612639	1	CLS - 17077	14/01/2026 16:30	14/01/2026 19:35	Meio ambiente - Descarga Atmosférica	7
19627021	1	BETQ - 16266	14/01/2026 16:31	14/01/2026 19:13	Meio ambiente - Vento	405
19612856	1	CUVD - 15349	14/01/2026 16:32	14/01/2026 20:40	Não classificada	16
19612641	1	GVSD - 17070	14/01/2026 16:32	14/01/2026 19:21	Não classificada	7
19615255	1	IGRU - 17030	14/01/2026 16:34	15/01/2026 14:29	Meio ambiente - Árvore ou Vegetação	2
19614104	1	IGPU - 16290	14/01/2026 16:33	15/01/2026 09:58	Meio ambiente - Descarga Atmosférica	122
19613078	1	MOO - 17039	14/01/2026 15:03	14/01/2026 17:51	Meio ambiente - Árvore ou Vegetação	9
19613078	2	MOO - 17039	14/01/2026 15:03	14/01/2026 19:05	Meio ambiente - Árvore ou Vegetação	22
19612407	1	PRSD - 16316	14/01/2026 16:31	14/01/2026 17:43	Meio ambiente - Árvore ou Vegetação	93
19613317	1	PRSD - 16316	14/01/2026 16:41	14/01/2026 23:13	Meio ambiente - Vento	7
19613968	1	IANU - 15651	14/01/2026 16:38	15/01/2026 09:22	Meio ambiente - Descarga Atmosférica	5
19614399	1	PDS - 17051	14/01/2026 16:38	15/01/2026 11:09	Meio ambiente - Vento	1
19612786	1	MUT - 15266	14/01/2026 16:37	14/01/2026 20:06	Não classificada	136
19613361	1	CNLU - 15164	14/01/2026 16:39	14/01/2026 23:44	Meio ambiente - Vento	4
19613077	1	IAD - 15331	14/01/2026 16:39	14/01/2026 21:48	Meio ambiente - Árvore ou Vegetação	17
19612643	1	JMLT - 15301	14/01/2026 16:39	14/01/2026 19:31	Meio ambiente - Vento	1
19614831	1	SGTU - 17062	14/01/2026 16:39	15/01/2026 12:52	Meio ambiente - Descarga Atmosférica	1
19614991	1	SRS - 17060	14/01/2026 15:54	15/01/2026 13:00	Meio ambiente - Árvore ou Vegetação	32
19617158	1	CAX - 15143	14/01/2026 16:57	15/01/2026 17:20	Meio ambiente - Vento	1
19722013	1	LBD - 16305	14/01/2026 14:07	14/01/2026 17:31	Meio ambiente - Descarga Atmosférica	20
19620399	1	IANU - 15651	14/01/2026 16:50	14/01/2026 19:20	Não classificada	50
19620399	2	IANU - 15651	14/01/2026 16:50	14/01/2026 19:20	Não classificada	789
19620399	3	IANU - 15651	14/01/2026 16:50	14/01/2026 19:31	Não classificada	10

19620399	4	IANU - 15651	14/01/2026 16:50	14/01/2026 23:16	Não classificada	1
19612320	1	PIUD - 17054	14/01/2026 10:58	14/01/2026 18:11	Meio ambiente - Vento	25
19612127	1	SGS - 16331	13/01/2026 22:07	14/01/2026 17:19	Meio ambiente - Vento	6
19614887	1	SDEU - 17085	14/01/2026 15:52	15/01/2026 13:28	Meio ambiente - Árvore ou Vegetação	9
19612357	1	BMO - 15135	14/01/2026 14:26	14/01/2026 18:04	Meio ambiente - Descarga Atmosférica	11
19612357	2	BMO - 15135	14/01/2026 14:26	14/01/2026 18:04	Meio ambiente - Descarga Atmosférica	31
19612967	1	PRTD - 17074	14/01/2026 17:22	14/01/2026 18:25	Meio ambiente - Árvore ou Vegetação	9
19614163	1	BCAD - 15109	14/01/2026 17:26	15/01/2026 10:39	Meio ambiente - Árvore ou Vegetação	14
19614163	2	BCAD - 15109	14/01/2026 17:26	15/01/2026 10:39	Meio ambiente - Árvore ou Vegetação	2
19614941	1	RES - 15222	14/01/2026 09:05	15/01/2026 13:29	Meio ambiente - Árvore ou Vegetação	5
19612616	1	PPS - 16315	14/01/2026 08:30	14/01/2026 19:23	Meio ambiente - Vento	7
19616080	1	ORPU - 17045	14/01/2026 15:39	15/01/2026 17:00	Meio ambiente - Árvore ou Vegetação	76
19616080	2	ORPU - 17045	14/01/2026 15:39	15/01/2026 17:00	Meio ambiente - Árvore ou Vegetação	5
19616864	1	SDEU - 17085	14/01/2026 14:08	15/01/2026 16:51	Meio ambiente - Árvore ou Vegetação	4
19613193	1	MOO - 17039	14/01/2026 10:45	14/01/2026 19:12	Não classificada	6
19613193	2	MOO - 17039	14/01/2026 10:45	14/01/2026 19:12	Não classificada	1
19612367	1	SDED - 15215	14/01/2026 15:12	14/01/2026 17:48	Meio ambiente - Descarga Atmosférica	42
19612367	2	SDED - 15215	14/01/2026 15:12	14/01/2026 17:48	Meio ambiente - Descarga Atmosférica	1
19612288	1	CPG - 17017	13/01/2026 16:26	14/01/2026 18:16	Meio ambiente - Vento	3
19613318	1	CUVD - 15349	14/01/2026 17:21	14/01/2026 23:21	Não classificada	36
19612483	1	PTID - 17052	14/01/2026 17:01	14/01/2026 18:25	Meio ambiente - Vento	3
19612485	1	PMSU - 17092	14/01/2026 17:25	14/01/2026 18:27	Meio ambiente - Árvore ou Vegetação	1
19612924	1	CPO - 17018	14/01/2026 17:26	14/01/2026 20:53	Não classificada	11
19613345	1	CNLU - 15164	14/01/2026 12:31	14/01/2026 23:54	Meio ambiente - Vento	4
19613363	1	TPCD - 17073	14/01/2026 17:28	15/01/2026 00:27	Meio ambiente - Descarga Atmosférica	5
19612518	1	CETU - 15149	14/01/2026 06:59	14/01/2026 19:11	Meio ambiente - Descarga Atmosférica	1
19614888	1	PDS - 17051	14/01/2026 15:17	15/01/2026 13:25	Meio ambiente - Vento	13
19612392	2	ENC - 15343	14/01/2026 16:02	14/01/2026 18:01	Meio ambiente - Vento	3
19612392	3	ENC - 15343	14/01/2026 16:02	14/01/2026 18:01	Meio ambiente - Vento	34
19657924	1	PDS - 17051	14/01/2026 17:36	14/01/2026 22:43	Meio ambiente - Vento	1
19612487	1	SSP - 15199	14/01/2026 17:33	14/01/2026 18:39	Não classificada	320
19613081	1	FRUD - 17059	14/01/2026 17:33	14/01/2026 21:32	Meio ambiente - Descarga Atmosférica	209
19614214	1	SDEU - 17085	14/01/2026 17:33	15/01/2026 10:31	Meio ambiente - Vento	1
19613194	1	ARID - 15104	14/01/2026 17:33	14/01/2026 22:05	Meio ambiente - Árvore ou Vegetação	1
19612788	1	SRS - 17060	14/01/2026 17:34	14/01/2026 20:14	Não classificada	65
19612488	1	MUT - 15266	14/01/2026 17:34	14/01/2026 18:44	Meio ambiente - Descarga Atmosférica	1
19613031	1	BETC - 15115	14/01/2026 17:35	14/01/2026 21:19	Meio ambiente - Descarga Atmosférica	345
19612925	2	PDP - 15646	14/01/2026 17:35	14/01/2026 20:59	Meio ambiente - Descarga Atmosférica	40
19612925	3	PDP - 15646	14/01/2026 17:35	14/01/2026 20:59	Meio ambiente - Descarga Atmosférica	3
19612925	4	PDP - 15646	14/01/2026 17:35	14/01/2026 20:59	Meio ambiente - Descarga Atmosférica	258
19612646	1	URAS - 16338	14/01/2026 17:37	14/01/2026 19:17	Meio ambiente - Árvore ou Vegetação	66
19757937	1	FRUD - 17059	14/01/2026 17:38	15/01/2026 08:39	Não classificada	51
19613482	1	SLAD - 16334	14/01/2026 17:37	15/01/2026 02:31	Meio ambiente - Descarga Atmosférica	69
19613487	1	SSP - 15199	14/01/2026 17:38	15/01/2026 02:55	Não classificada	8
19613466	1	PTC - 15235	14/01/2026 17:38	15/01/2026 01:28	Meio ambiente - Descarga Atmosférica	15
19614523	1	SDEU - 17085	14/01/2026 17:37	15/01/2026 11:31	Meio ambiente - Descarga Atmosférica	1
19612382	1	SDEU - 17085	14/01/2026 15:40	14/01/2026 18:21	Meio ambiente - Descarga Atmosférica	11
19612323	1	PRSU - 15239	14/01/2026 11:30	14/01/2026 18:11	Meio ambiente - Vento	7
19613158	1	FMA - 17055	14/01/2026 12:11	14/01/2026 22:12	Meio ambiente - Árvore ou Vegetação	109
19612536	1	FMA - 17055	14/01/2026 12:50	14/01/2026 19:05	Meio ambiente - Árvore ou Vegetação	2
19613319	1	FMA - 17055	14/01/2026 17:38	14/01/2026 23:14	Meio ambiente - Árvore ou Vegetação	82
19614578	1	URAT - 17075	14/01/2026 17:40	15/01/2026 11:50	Meio ambiente - Descarga Atmosférica	16
19613267	1	TPCD - 17073	14/01/2026 17:40	14/01/2026 22:53	Meio ambiente - Descarga Atmosférica	2
19614402	1	IGRU - 17030	14/01/2026 17:39	15/01/2026 11:10	Meio ambiente - Árvore ou Vegetação	5
19613196	1	CUVD - 15349	14/01/2026 17:39	14/01/2026 22:35	Meio ambiente - Descarga Atmosférica	272

19613366	1	OLV - 15255	14/01/2026 17:39	15/01/2026 00:49	Meio ambiente - Vento	36
19613366	2	OLV - 15255	14/01/2026 17:39	15/01/2026 00:49	Meio ambiente - Vento	1
19613266	1	PMSU - 17092	14/01/2026 17:39	14/01/2026 22:40	Meio ambiente - Descarga Atmosférica	3
19613265	1	CAX - 15143	14/01/2026 17:39	14/01/2026 22:41	Meio ambiente - Descarga Atmosférica	2
19614832	1	GVSD - 17070	14/01/2026 17:39	15/01/2026 12:50	Meio ambiente - Descarga Atmosférica	4
19614105	1	ESR - 16287	14/01/2026 17:40	15/01/2026 10:01	Meio ambiente - Descarga Atmosférica	11
19612748	1	CEMC - 16284	14/01/2026 17:40	14/01/2026 20:00	Meio ambiente - Vento	39
19612429	1	PPUD - 15242	13/01/2026 19:14	14/01/2026 18:45	Meio ambiente - Vento	6
19612649	1	ARID - 15104	14/01/2026 17:41	14/01/2026 19:26	Meio ambiente - Descarga Atmosférica	1
19612582	1	SDEU - 17085	14/01/2026 17:41	14/01/2026 19:03	Meio ambiente - Descarga Atmosférica	1
19613197	1	LBD - 16305	14/01/2026 17:42	14/01/2026 22:06	Meio ambiente - Vento	3
19613197	2	LBD - 16305	14/01/2026 17:42	14/01/2026 22:06	Meio ambiente - Vento	63
19613197	3	LBD - 16305	14/01/2026 17:42	14/01/2026 22:06	Meio ambiente - Vento	112
19613197	4	LBD - 16305	14/01/2026 17:42	14/01/2026 22:06	Meio ambiente - Vento	16
19612862	1	NVN - 15257	14/01/2026 17:41	14/01/2026 20:33	Meio ambiente - Descarga Atmosférica	1
19612926	1	CNLU - 15164	14/01/2026 17:42	14/01/2026 20:55	Meio ambiente - Descarga Atmosférica	13
19612926	1	MUT - 15266	14/01/2026 17:42	14/01/2026 20:55	Meio ambiente - Descarga Atmosférica	5
19613691	1	SDEU - 17085	14/01/2026 17:41	15/01/2026 08:13	Meio ambiente - Vento	1
19612415	1	SRS - 17060	14/01/2026 17:41	14/01/2026 18:10	Meio ambiente - Descarga Atmosférica	2
19620200	1	MUT - 15266	14/01/2026 17:52	16/01/2026 13:03	Não classificada	1
19612416	1	PEB - 15249	14/01/2026 17:19	14/01/2026 17:23	Meio ambiente - Descarga Atmosférica	3
19612416	2	CUVD - 15349	14/01/2026 17:19	14/01/2026 17:23	Meio ambiente - Descarga Atmosférica	303
19612416	2	PEB - 15249	14/01/2026 17:19	14/01/2026 17:23	Meio ambiente - Descarga Atmosférica	716
19613268	1	LBD - 16305	14/01/2026 17:43	14/01/2026 22:59	Meio ambiente - Descarga Atmosférica	3
19613198	1	CGAU - 15150	14/01/2026 17:43	14/01/2026 22:32	Não classificada	6
19613368	1	NPO - 15258	14/01/2026 17:45	15/01/2026 00:37	Não classificada	4
19616081	1	SDEU - 17085	14/01/2026 17:45	15/01/2026 17:06	Meio ambiente - Descarga Atmosférica	1
19616671	1	URAT - 17075	14/01/2026 17:47	15/01/2026 19:44	Não classificada	2
19612583	1	LPTU - 17032	14/01/2026 17:46	14/01/2026 18:57	Meio ambiente - Vento	39
19614655	1	SGTU - 17062	14/01/2026 17:46	15/01/2026 12:00	Meio ambiente - Vento	1
19612864	1	TSPU - 15193	14/01/2026 17:48	14/01/2026 20:36	Não classificada	338
19612791	1	SRT - 16329	14/01/2026 17:48	14/01/2026 20:13	Meio ambiente - Descarga Atmosférica	8
19612702	1	PMSU - 17092	14/01/2026 17:48	14/01/2026 19:47	Não classificada	1
19615664	1	CRM - 17026	14/01/2026 17:48	15/01/2026 15:44	Meio ambiente - Vento	1
19613035	1	LPTU - 17032	14/01/2026 17:48	14/01/2026 20:39	Meio ambiente - Descarga Atmosférica	1
19612692	1	SQNU - 17078	14/01/2026 09:56	14/01/2026 19:41	Não classificada	14
19612692	2	SQNU - 17078	14/01/2026 09:56	14/01/2026 19:41	Não classificada	2
19613670	1	CSAU - 17020	14/01/2026 17:49	15/01/2026 07:53	Meio ambiente - Vento	2
19614330	1	FXA - 16288	14/01/2026 17:49	15/01/2026 10:49	Meio ambiente - Descarga Atmosférica	11
19612586	1	PRTU - 17057	14/01/2026 17:49	14/01/2026 19:03	Meio ambiente - Vento	112
19616866	1	PZLU - 17050	14/01/2026 14:54	15/01/2026 15:00	Meio ambiente - Vento	8
19613450	1	NVSU - 17053	14/01/2026 17:52	15/01/2026 00:57	Meio ambiente - Vento	3
19615313	1	PRSD - 16316	14/01/2026 17:52	15/01/2026 14:41	Meio ambiente - Vento	18
19618335	1	PYN - 15228	14/01/2026 10:28	16/01/2026 10:26	Não classificada	1
19613371	1	PBD - 16324	14/01/2026 17:53	14/01/2026 23:49	Meio ambiente - Descarga Atmosférica	2
19612865	1	SLAU - 17071	14/01/2026 17:54	14/01/2026 20:35	Meio ambiente - Descarga Atmosférica	153
19612970	1	MFED - 15276	14/01/2026 17:55	14/01/2026 21:09	Meio ambiente - Árvore ou Vegetação	38
19616082	1	CITU - 17022	14/01/2026 17:54	15/01/2026 17:04	Meio ambiente - Vento	1
19613088	1	PRTD - 17074	14/01/2026 17:55	14/01/2026 21:32	Meio ambiente - Descarga Atmosférica	7
19612494	1	CMD - 15158	14/01/2026 17:55	14/01/2026 18:46	Meio ambiente - Descarga Atmosférica	1
19614709	1	CRM - 17026	14/01/2026 17:56	15/01/2026 12:12	Meio ambiente - Vento	1
19613037	1	CRF - 15355	14/01/2026 17:57	14/01/2026 21:25	Meio ambiente - Vento	1
19612897	1	SDED - 15215	14/01/2026 18:00	14/01/2026 20:43	Meio ambiente - Descarga Atmosférica	42
19612897	2	SDED - 15215	14/01/2026 18:00	14/01/2026 20:43	Meio ambiente - Descarga Atmosférica	1
19613521	1	SDEU - 17085	14/01/2026 18:00	15/01/2026 06:04	Meio ambiente - Descarga Atmosférica	1

19634531	1	AXAU - 17076	14/01/2026 16:26	14/01/2026 21:46	Meio ambiente - Descarga Atmosférica	1
19634533	1	AXAU - 17076	14/01/2026 17:41	15/01/2026 01:32	Meio ambiente - Descarga Atmosférica	1
19634336	1	AXAU - 17076	14/01/2026 17:48	15/01/2026 01:02	Meio ambiente - Descarga Atmosférica	1
19634535	1	AXAU - 17076	14/01/2026 17:57	15/01/2026 08:18	Meio ambiente - Vento	1
19612827	1	MOO - 17039	14/01/2026 18:04	14/01/2026 20:19	Meio ambiente - Árvore ou Vegetação	3
19615736	1	SDEU - 17085	14/01/2026 18:04	15/01/2026 15:50	Meio ambiente - Descarga Atmosférica	1
19613091	1	CRDT - 15356	14/01/2026 18:03	14/01/2026 21:45	Não classificada	9
19612750	1	RBSD - 15652	14/01/2026 18:06	14/01/2026 19:59	Meio ambiente - Descarga Atmosférica	138
19612898	1	DVLU - 17024	14/01/2026 18:06	14/01/2026 20:47	Meio ambiente - Descarga Atmosférica	1
19612825	1	SER - 16332	14/01/2026 18:00	14/01/2026 20:26	Meio ambiente - Descarga Atmosférica	1
19613375	1	PTID - 17052	14/01/2026 18:08	14/01/2026 23:37	Meio ambiente - Vento	2
19736428	1	VGAU - 17089	14/01/2026 18:08	14/01/2026 19:31	Não classificada	229
19612704	1	NVSU - 17053	14/01/2026 18:09	14/01/2026 19:43	Meio ambiente - Descarga Atmosférica	5
19612704	2	NVSU - 17053	14/01/2026 18:09	14/01/2026 19:43	Meio ambiente - Descarga Atmosférica	22
19612928	1	CMD - 15158	14/01/2026 18:09	14/01/2026 20:59	Meio ambiente - Árvore ou Vegetação	3
19613203	1	CPG - 17017	14/01/2026 18:08	14/01/2026 22:21	Meio ambiente - Vento	2
19612591	1	PMSU - 17092	14/01/2026 18:10	14/01/2026 19:11	Meio ambiente - Descarga Atmosférica	1
19613270	1	CLUU - 17025	14/01/2026 18:12	14/01/2026 22:41	Meio ambiente - Vento	2
19613376	1	IGRU - 17030	14/01/2026 18:13	15/01/2026 00:15	Meio ambiente - Descarga Atmosférica	23
19613376	2	IGRU - 17030	14/01/2026 18:13	15/01/2026 00:15	Meio ambiente - Descarga Atmosférica	2
19614166	1	MTZ - 15267	14/01/2026 18:14	15/01/2026 10:19	Meio ambiente - Vento	13
19613554	1	IUAU - 17031	14/01/2026 18:14	15/01/2026 06:59	Não classificada	1
19613861	1	MDI - 16307	14/01/2026 18:15	15/01/2026 08:54	Meio ambiente - Vento	10
19712304	1	SLAD - 16334	14/01/2026 18:18	14/01/2026 20:23	Meio ambiente - Árvore ou Vegetação	13
19712304	2	SLAD - 16334	14/01/2026 18:18	14/01/2026 20:23	Meio ambiente - Árvore ou Vegetação	482
19712304	3	SLAD - 16334	14/01/2026 18:18	14/01/2026 20:42	Meio ambiente - Árvore ou Vegetação	1436
19712304	4	SLAD - 16334	14/01/2026 18:18	14/01/2026 21:24	Meio ambiente - Árvore ou Vegetação	3
19712304	5	SLAD - 16334	14/01/2026 18:18	14/01/2026 21:24	Meio ambiente - Árvore ou Vegetação	55
19712304	6	SLAD - 16334	14/01/2026 18:18	14/01/2026 21:24	Meio ambiente - Árvore ou Vegetação	19
19712304	7	SLAD - 16334	14/01/2026 18:18	14/01/2026 22:01	Meio ambiente - Árvore ou Vegetação	2
19712304	8	SLAD - 16334	14/01/2026 18:18	14/01/2026 22:17	Meio ambiente - Árvore ou Vegetação	3
19712304	9	SLAD - 16334	14/01/2026 18:18	14/01/2026 22:58	Meio ambiente - Árvore ou Vegetação	90
19712304	10	SLAD - 16334	14/01/2026 18:18	14/01/2026 22:58	Meio ambiente - Árvore ou Vegetação	94
19712304	11	SLAD - 16334	14/01/2026 18:18	14/01/2026 22:58	Meio ambiente - Árvore ou Vegetação	1
19712304	12	SLAD - 16334	14/01/2026 18:18	15/01/2026 07:38	Meio ambiente - Árvore ou Vegetação	40
19712304	13	SLAD - 16334	14/01/2026 18:18	15/01/2026 07:38	Meio ambiente - Árvore ou Vegetação	122
19712304	14	SLAD - 16334	14/01/2026 18:18	15/01/2026 07:38	Meio ambiente - Árvore ou Vegetação	11
19740653	1	UHMM - 15189	14/01/2026 17:59	14/01/2026 20:31	Meio ambiente - Árvore ou Vegetação	1065
19613693	1	CUVD - 15349	14/01/2026 18:16	15/01/2026 08:00	Meio ambiente - Descarga Atmosférica	3
19612793	1	MUZD - 17044	14/01/2026 18:17	14/01/2026 20:10	Meio ambiente - Vento	3
19615391	1	CUVD - 15349	14/01/2026 18:16	15/01/2026 14:55	Meio ambiente - Descarga Atmosférica	1
19613915	1	SDED - 15215	14/01/2026 18:22	15/01/2026 09:09	Meio ambiente - Descarga Atmosférica	2
19740226	1	PMSU - 17092	14/01/2026 18:18	14/01/2026 21:25	Não classificada	24
19612868	1	PRTD - 17074	14/01/2026 18:20	14/01/2026 20:32	Meio ambiente - Descarga Atmosférica	15
19615256	1	SGTU - 17062	14/01/2026 18:19	15/01/2026 14:25	Meio ambiente - Descarga Atmosférica	2
19614834	1	BCAD - 15109	14/01/2026 07:36	15/01/2026 13:08	Meio ambiente - Árvore ou Vegetação	1
19612797	1	BDM - 15113	14/01/2026 18:23	14/01/2026 20:10	Meio ambiente - Descarga Atmosférica	20
19634534	1	AXAU - 17076	14/01/2026 17:51	15/01/2026 01:21	Meio ambiente - Vento	1
19634536	1	AXAU - 17076	14/01/2026 17:59	14/01/2026 21:25	Meio ambiente - Descarga Atmosférica	1
19613594	1	PSAU - 16323	14/01/2026 18:25	15/01/2026 07:17	Meio ambiente - Vento	1
19613094	1	NPO - 15258	14/01/2026 18:25	14/01/2026 21:34	Não classificada	38
19612975	1	MAL - 15281	14/01/2026 18:25	14/01/2026 21:06	Meio ambiente - Vento	2
19613297	1	CGAU - 15150	14/01/2026 18:25	14/01/2026 23:04	Meio ambiente - Descarga Atmosférica	2
19613297	2	CGAU - 15150	14/01/2026 18:25	14/01/2026 23:04	Meio ambiente - Descarga Atmosférica	2

19615392	1	BCAD - 15109	14/01/2026 18:25	15/01/2026 14:53	Meio ambiente - Descarga Atmosférica	5
19612974	1	FRUD - 17059	14/01/2026 18:24	14/01/2026 21:10	Meio ambiente - Descarga Atmosférica	10
19626788	3	UHPI - 17084	14/01/2026 18:33	14/01/2026 18:44	Meio ambiente - Vento	1404
19626788	4	UHPI - 17084	14/01/2026 18:33	14/01/2026 19:05	Meio ambiente - Vento	6
19626788	5	UHPI - 17084	14/01/2026 18:33	14/01/2026 19:05	Meio ambiente - Vento	3
19626788	6	UHPI - 17084	14/01/2026 18:33	14/01/2026 19:05	Meio ambiente - Vento	1188
19626788	7	UHPI - 17084	14/01/2026 18:33	14/01/2026 19:05	Meio ambiente - Vento	98
19626788	8	UHPI - 17084	14/01/2026 18:33	14/01/2026 19:05	Meio ambiente - Vento	798
19626788	9	UHPI - 17084	14/01/2026 18:33	14/01/2026 19:05	Meio ambiente - Vento	540
19613096	1	SALU - 15217	14/01/2026 18:27	14/01/2026 21:42	Meio ambiente - Descarga Atmosférica	23
19612828	1	BHSV - 15656	14/01/2026 18:26	14/01/2026 20:27	Não classificada	105
19613095	1	CNLU - 15164	14/01/2026 18:27	14/01/2026 21:47	Meio ambiente - Vento	6
19616774	1	PDS - 17051	14/01/2026 13:53	15/01/2026 17:35	Não classificada	2
19614268	1	AGF - 15098	14/01/2026 18:28	15/01/2026 10:39	Meio ambiente - Descarga Atmosférica	2
19612594	1	PTC - 15235	14/01/2026 18:33	14/01/2026 19:06	Não classificada	70
19614790	1	BHS - 17014	14/01/2026 18:30	15/01/2026 12:45	Meio ambiente - Vento	5
19612976	1	IMRU - 17096	14/01/2026 18:31	14/01/2026 21:05	Meio ambiente - Descarga Atmosférica	1
19612830	1	BDM - 15113	14/01/2026 18:32	14/01/2026 20:26	Meio ambiente - Descarga Atmosférica	18
19613380	1	PTID - 17052	14/01/2026 18:34	14/01/2026 23:27	Meio ambiente - Vento	1
19617082	1	SSP - 15199	14/01/2026 11:26	15/01/2026 19:18	Não classificada	1
19612900	1	MOO - 17039	14/01/2026 18:35	14/01/2026 20:51	Meio ambiente - Descarga Atmosférica	1
19618406	1	IGPU - 16290	14/01/2026 18:36	16/01/2026 10:38	Meio ambiente - Descarga Atmosférica	3
19614269	1	CRM - 17026	14/01/2026 18:36	15/01/2026 10:42	Meio ambiente - Árvore ou Vegetação	1
19712633	1	ENC - 15343	14/01/2026 16:13	14/01/2026 21:13	Meio ambiente - Descarga Atmosférica	25
19712633	2	ENC - 15343	14/01/2026 16:13	14/01/2026 21:13	Meio ambiente - Descarga Atmosférica	4
19712633	3	ENC - 15343	14/01/2026 16:13	14/01/2026 21:13	Meio ambiente - Descarga Atmosférica	32
19712633	4	ENC - 15343	14/01/2026 16:13	14/01/2026 21:13	Meio ambiente - Descarga Atmosférica	57
19712633	5	ENC - 15343	14/01/2026 16:13	14/01/2026 21:13	Meio ambiente - Descarga Atmosférica	13
19712634	1	ENC - 15343	14/01/2026 16:13	15/01/2026 00:25	Meio ambiente - Descarga Atmosférica	17
19712634	3	ENC - 15343	14/01/2026 16:13	15/01/2026 00:25	Meio ambiente - Descarga Atmosférica	289
19712634	4	ENC - 15343	14/01/2026 16:13	15/01/2026 00:25	Meio ambiente - Descarga Atmosférica	8
19712634	5	ENC - 15343	14/01/2026 16:13	15/01/2026 00:25	Meio ambiente - Descarga Atmosférica	2
19712636	1	ENC - 15343	14/01/2026 18:40	14/01/2026 19:30	Meio ambiente - Descarga Atmosférica	1
19712636	2	ENC - 15343	14/01/2026 18:40	14/01/2026 19:30	Meio ambiente - Descarga Atmosférica	2
19712636	3	ENC - 15343	14/01/2026 18:40	14/01/2026 19:30	Meio ambiente - Descarga Atmosférica	616
19712636	4	ENC - 15343	14/01/2026 18:40	14/01/2026 19:30	Meio ambiente - Descarga Atmosférica	145
19712636	5	ENC - 15343	14/01/2026 18:40	14/01/2026 19:30	Meio ambiente - Descarga Atmosférica	17
19712636	6	ENC - 15343	14/01/2026 18:40	14/01/2026 21:13	Meio ambiente - Descarga Atmosférica	7
19712636	7	ENC - 15343	14/01/2026 18:40	14/01/2026 21:13	Meio ambiente - Descarga Atmosférica	3
19712636	8	ENC - 15343	14/01/2026 18:40	14/01/2026 21:13	Meio ambiente - Descarga Atmosférica	32
19712636	9	ENC - 15343	14/01/2026 18:40	15/01/2026 00:25	Meio ambiente - Descarga Atmosférica	1
19712636	10	ENC - 15343	14/01/2026 18:40	15/01/2026 00:25	Meio ambiente - Descarga Atmosférica	5
19613206	1	LUZU - 15284	14/01/2026 18:39	14/01/2026 22:11	Não classificada	32
19612931	1	SER - 16332	14/01/2026 18:38	14/01/2026 21:01	Meio ambiente - Descarga Atmosférica	3
19612675	1	IIGU - 15319	14/01/2026 18:40	14/01/2026 19:37	Meio ambiente - Árvore ou Vegetação	375
19613642	1	ITMU - 15310	14/01/2026 18:40	15/01/2026 07:47	Meio ambiente - Descarga Atmosférica	1
19613083	1	BETC - 15115	14/01/2026 17:36	14/01/2026 21:53	Não classificada	298
19615599	1	IGRU - 17030	14/01/2026 17:32	15/01/2026 15:25	Meio ambiente - Descarga Atmosférica	1
19614788	1	IGRU - 17030	14/01/2026 17:34	15/01/2026 12:41	Meio ambiente - Descarga Atmosférica	1
19614942	1	IGRU - 17030	14/01/2026 17:48	15/01/2026 13:22	Meio ambiente - Descarga Atmosférica	2
19614752	1	URAU - 17079	14/01/2026 18:45	15/01/2026 12:29	Meio ambiente - Descarga Atmosférica	1
19612800	1	CGAU - 15150	14/01/2026 18:46	14/01/2026 20:09	Não classificada	1
19613299	1	SND - 15203	14/01/2026 18:46	14/01/2026 23:01	Não classificada	2
19613299	2	SND - 15203	14/01/2026 18:46	14/01/2026 23:01	Não classificada	141
19613567	1	IUAU - 17031	14/01/2026 18:46	15/01/2026 07:09	Meio ambiente - Descarga Atmosférica	1

19614335	1	CUVD - 15349	14/01/2026 18:45	15/01/2026 10:49	Meio ambiente - Descarga Atmosférica	1
19612978	1	PNV - 17094	14/01/2026 18:45	14/01/2026 21:06	Não classificada	67
19613103	1	MUT - 15266	14/01/2026 18:47	14/01/2026 22:00	Meio ambiente - Descarga Atmosférica	9
19613104	1	MUT - 15266	14/01/2026 18:50	14/01/2026 21:35	Meio ambiente - Descarga Atmosférica	3
19614270	1	SDEU - 17085	14/01/2026 16:14	14/01/2026 21:15	Meio ambiente - Árvore ou Vegetação	5
19614271	1	SDEU - 17085	14/01/2026 16:14	14/01/2026 21:15	Meio ambiente - Árvore ou Vegetação	32
19614271	2	SDEU - 17085	14/01/2026 16:14	15/01/2026 11:02	Meio ambiente - Árvore ou Vegetação	3
19636721	1	CAX - 15143	14/01/2026 18:58	14/01/2026 20:44	Meio ambiente - Árvore ou Vegetação	2
19636721	2	CAX - 15143	14/01/2026 18:58	14/01/2026 20:44	Meio ambiente - Árvore ou Vegetação	866
19636721	3	CAX - 15143	14/01/2026 18:58	15/01/2026 17:05	Meio ambiente - Árvore ou Vegetação	59
19614168	1	IPC - 15314	14/01/2026 07:48	15/01/2026 10:33	Não classificada	25
19614168	2	IPC - 15314	14/01/2026 07:48	15/01/2026 10:33	Não classificada	6
19614168	3	IPC - 15314	14/01/2026 07:48	15/01/2026 10:33	Não classificada	1
19614525	1	MDI - 16307	14/01/2026 18:52	15/01/2026 11:39	Meio ambiente - Descarga Atmosférica	1
19612801	1	MCDD - 15280	14/01/2026 18:52	14/01/2026 20:11	Meio ambiente - Vento	57
19613643	1	CITU - 17022	14/01/2026 18:52	15/01/2026 07:48	Não classificada	1
19661118	1	PRTU - 17057	14/01/2026 18:58	14/01/2026 19:01	Não classificada	35
19661118	2	PRTU - 17057	14/01/2026 18:58	14/01/2026 19:01	Não classificada	10
19661118	3	PRTD - 17074	14/01/2026 18:58	14/01/2026 19:01	Não classificada	123
19661118	3	PRTU - 17057	14/01/2026 18:58	14/01/2026 19:01	Não classificada	517
19661118	4	PRTD - 17074	14/01/2026 18:58	14/01/2026 19:01	Não classificada	1
19661118	4	PRTU - 17057	14/01/2026 18:58	14/01/2026 19:01	Não classificada	3
19661118	5	PRTU - 17057	14/01/2026 18:58	14/01/2026 20:59	Não classificada	112
19661118	6	PRTU - 17057	14/01/2026 18:58	14/01/2026 20:59	Não classificada	9
19661119	1	PRTU - 17057	14/01/2026 19:03	14/01/2026 21:56	Não classificada	35
19661119	2	PRTU - 17057	14/01/2026 19:03	14/01/2026 21:56	Não classificada	10
19661119	3	PRTU - 17057	14/01/2026 19:03	14/01/2026 21:56	Não classificada	428
19661119	4	PRTU - 17057	14/01/2026 19:03	14/01/2026 21:56	Não classificada	1
19661119	5	PRTU - 17057	14/01/2026 19:03	14/01/2026 22:22	Não classificada	38
19661119	7	PRTU - 17057	14/01/2026 19:03	15/01/2026 01:36	Não classificada	44
19661119	8	PRTU - 17057	14/01/2026 19:03	15/01/2026 01:36	Não classificada	2
19661119	9	PRTU - 17057	14/01/2026 19:03	15/01/2026 03:32	Não classificada	3
19661119	10	PRTD - 17074	14/01/2026 19:03	15/01/2026 08:08	Não classificada	16
19661119	10	PRTU - 17057	14/01/2026 19:03	15/01/2026 08:08	Não classificada	4
19661119	11	PRTD - 17074	14/01/2026 19:03	15/01/2026 13:55	Não classificada	107
19661119	12	PRTD - 17074	14/01/2026 19:03	15/01/2026 13:55	Não classificada	1
19613107	1	CAX - 15143	14/01/2026 18:57	14/01/2026 21:58	Não classificada	1
19612707	1	BCSQ - 17010	14/01/2026 15:19	14/01/2026 20:11	Meio ambiente - Árvore ou Vegetação	153
19612707	2	BCSQ - 17010	14/01/2026 15:19	14/01/2026 20:11	Meio ambiente - Árvore ou Vegetação	140
19612708	1	DDI - 17027	14/01/2026 17:46	14/01/2026 20:19	Não classificada	5
19612709	1	DDI - 17027	14/01/2026 17:46	14/01/2026 20:19	Não classificada	5
19615880	1	ADOD - 15095	14/01/2026 18:53	15/01/2026 16:27	Meio ambiente - Vento	11
19613274	1	MUT - 15266	14/01/2026 18:53	14/01/2026 22:52	Meio ambiente - Descarga Atmosférica	2
19615394	1	PPS - 16315	14/01/2026 18:40	14/01/2026 19:10	Meio ambiente - Árvore ou Vegetação	1
19615396	1	PPS - 16315	14/01/2026 19:10	15/01/2026 14:35	Meio ambiente - Árvore ou Vegetação	1
19614013	1	IGRU - 17030	14/01/2026 18:56	15/01/2026 09:35	Meio ambiente - Descarga Atmosférica	1
19614061	1	CPO - 17018	14/01/2026 18:55	15/01/2026 09:55	Meio ambiente - Vento	12
19612833	1	CPG - 17017	14/01/2026 18:53	14/01/2026 20:23	Meio ambiente - Vento	8
19615808	1	CRM - 17026	14/01/2026 18:57	15/01/2026 16:09	Meio ambiente - Vento	1
19612902	2	CAX - 15143	14/01/2026 18:57	14/01/2026 20:52	Meio ambiente - Vento	15
19613389	1	UHPI - 17084	14/01/2026 18:57	14/01/2026 23:51	Meio ambiente - Vento	1
19613108	1	AFNU - 17015	14/01/2026 18:58	14/01/2026 21:34	Meio ambiente - Vento	1
19615881	1	SDEU - 17085	14/01/2026 18:58	15/01/2026 16:18	Meio ambiente - Vento	2
19615809	1	URAS - 16338	14/01/2026 18:58	15/01/2026 16:10	Não classificada	1
19613211	1	CVED - 17064	14/01/2026 18:59	14/01/2026 22:06	Meio ambiente - Vento	2

19614169	1	BCAD - 15109	14/01/2026 15:10	14/01/2026 20:40	Meio ambiente - Árvore ou Vegetação	4
19614169	2	BCAD - 15109	14/01/2026 15:10	15/01/2026 10:50	Meio ambiente - Árvore ou Vegetação	32
19613390	1	PRTD - 17074	14/01/2026 19:00	14/01/2026 23:28	Meio ambiente - Descarga Atmosférica	18
19612896	1	IPC - 15314	14/01/2026 17:42	14/01/2026 20:50	Meio ambiente - Vento	40
19613475	1	URAS - 16338	14/01/2026 19:03	15/01/2026 01:51	Meio ambiente - Vento	60
19613300	1	UHPT - 15186	14/01/2026 19:03	14/01/2026 23:03	Não classificada	70
19617931	1	AGF - 15098	14/01/2026 13:51	16/01/2026 09:51	Meio ambiente - Descarga Atmosférica	2
19614336	1	LBD - 16305	14/01/2026 19:06	15/01/2026 10:56	Meio ambiente - Descarga Atmosférica	1
19614016	1	MUT - 15266	14/01/2026 19:07	15/01/2026 09:43	Meio ambiente - Descarga Atmosférica	1
19615882	1	ELMU - 17088	14/01/2026 13:26	15/01/2026 15:15	Não classificada	1
19618682	1	URAS - 16338	14/01/2026 19:08	16/01/2026 11:49	Meio ambiente - Vento	1
19612753	1	PPUD - 15242	14/01/2026 19:08	14/01/2026 20:01	Meio ambiente - Vento	1
19612666	1	URAU - 17079	14/01/2026 18:09	14/01/2026 19:34	Meio ambiente - Vento	59
19614837	1	IGRU - 17030	14/01/2026 19:11	15/01/2026 12:54	Meio ambiente - Descarga Atmosférica	1
19614460	1	SRT - 16329	14/01/2026 19:12	15/01/2026 11:23	Meio ambiente - Descarga Atmosférica	16
19614945	1	PPS - 16315	14/01/2026 17:34	15/01/2026 13:20	Meio ambiente - Vento	2
19614945	2	PPS - 16315	14/01/2026 17:34	15/01/2026 13:20	Meio ambiente - Vento	2
19613468	1	PRSU - 15239	14/01/2026 19:14	15/01/2026 01:29	Meio ambiente - Vento	1
19613468	2	PRSU - 15239	14/01/2026 19:14	15/01/2026 01:29	Meio ambiente - Vento	3
19615184	1	PEB - 15249	14/01/2026 06:31	14/01/2026 20:01	Meio ambiente - Árvore ou Vegetação	6
19615184	2	PEB - 15249	14/01/2026 06:31	15/01/2026 14:30	Meio ambiente - Árvore ou Vegetação	4
19612980	1	SDEU - 17085	14/01/2026 19:25	14/01/2026 21:06	Meio ambiente - Descarga Atmosférica	1
19614337	1	SGTU - 17062	14/01/2026 19:15	15/01/2026 10:51	Meio ambiente - Descarga Atmosférica	1
19612937	1	VZEU - 17091	14/01/2026 19:15	14/01/2026 20:58	Meio ambiente - Descarga Atmosférica	2
19614275	1	CRL - 15354	14/01/2026 14:00	14/01/2026 15:40	Meio ambiente - Árvore ou Vegetação	299
19614275	2	CRL - 15354	14/01/2026 14:00	14/01/2026 15:40	Meio ambiente - Árvore ou Vegetação	5
19614275	3	CRL - 15354	14/01/2026 14:00	14/01/2026 15:40	Meio ambiente - Árvore ou Vegetação	81
19614275	4	CRL - 15354	14/01/2026 14:00	14/01/2026 20:57	Meio ambiente - Árvore ou Vegetação	29
19614275	5	CRL - 15354	14/01/2026 14:00	14/01/2026 21:48	Meio ambiente - Árvore ou Vegetação	117
19721988	1	CPG - 17017	14/01/2026 16:35	14/01/2026 20:00	Meio ambiente - Descarga Atmosférica	109
19613822	1	CUVD - 15349	14/01/2026 19:17	15/01/2026 08:41	Meio ambiente - Descarga Atmosférica	1
19634024	1	ITMU - 15310	14/01/2026 19:19	15/01/2026 07:59	Meio ambiente - Descarga Atmosférica	3
19613219	1	PDS - 17051	14/01/2026 19:26	14/01/2026 22:36	Meio ambiente - Vento	1
19614063	1	SRS - 17060	14/01/2026 19:21	15/01/2026 09:50	Meio ambiente - Árvore ou Vegetação	1
19615002	1	JFAU - 17086	14/01/2026 22:40	14/01/2026 22:48	Meio ambiente - Vento	223
19615002	2	JFAU - 17086	14/01/2026 22:40	14/01/2026 22:48	Meio ambiente - Vento	21
19615002	3	JFAU - 17086	14/01/2026 22:40	14/01/2026 22:48	Meio ambiente - Vento	1
19615002	4	JFAU - 17086	14/01/2026 22:40	14/01/2026 22:48	Meio ambiente - Vento	231
19615003	1	JFAU - 17086	14/01/2026 23:16	15/01/2026 08:59	Meio ambiente - Vento	122
19615003	2	JFAU - 17086	14/01/2026 23:16	15/01/2026 08:59	Meio ambiente - Vento	9
19614064	1	MCDD - 15280	14/01/2026 19:24	15/01/2026 09:52	Meio ambiente - Vento	9
19614273	1	PPUD - 15242	14/01/2026 19:24	15/01/2026 10:40	Meio ambiente - Vento	4
19613917	1	MAL - 15281	14/01/2026 19:23	15/01/2026 09:06	Meio ambiente - Vento	6
19614579	1	UHPT - 15186	14/01/2026 19:23	15/01/2026 11:50	Meio ambiente - Árvore ou Vegetação	2
19614017	1	SRS - 17060	14/01/2026 19:25	15/01/2026 09:45	Meio ambiente - Vento	14
19612872	1	PRSD - 16316	14/01/2026 19:03	14/01/2026 20:37	Não classificada	553
19614217	1	SND - 15203	14/01/2026 19:26	15/01/2026 10:33	Meio ambiente - Descarga Atmosférica	4
19613393	1	PSAD - 15237	14/01/2026 19:27	14/01/2026 23:41	Meio ambiente - Descarga Atmosférica	32
19613115	1	BCAU - 15110	14/01/2026 19:28	14/01/2026 21:48	Não classificada	7
19613387	1	JFAQ - 17081	14/01/2026 18:46	15/01/2026 00:21	Meio ambiente - Árvore ou Vegetação	64
19617159	1	LBD - 16305	14/01/2026 16:23	15/01/2026 03:00	Meio ambiente - Vento	255
19620253	1	NPO - 15258	14/01/2026 19:42	16/01/2026 15:33	Não classificada	1
19614065	1	SDEU - 17085	14/01/2026 19:32	15/01/2026 09:53	Meio ambiente - Vento	5
19614065	2	SDEU - 17085	14/01/2026 19:32	15/01/2026 09:53	Meio ambiente - Vento	3
19613919	1	ORPU - 17045	14/01/2026 19:33	15/01/2026 09:13	Meio ambiente - Árvore ou Vegetação	1

19613523	1	IANU - 15651	14/01/2026 19:34	15/01/2026 06:22	Meio ambiente - Vento	25
19614171	1	MUT - 15266	14/01/2026 19:35	15/01/2026 10:12	Meio ambiente - Descarga Atmosférica	1
19613395	1	ILIU - 16291	14/01/2026 19:37	15/01/2026 00:51	Meio ambiente - Vento	3
19613399	1	PYN - 15228	14/01/2026 19:43	15/01/2026 00:46	Meio ambiente - Descarga Atmosférica	1
19613864	1	BSOT - 15141	14/01/2026 19:45	15/01/2026 09:01	Meio ambiente - Descarga Atmosférica	1
19613400	1	OUF - 15253	14/01/2026 19:44	14/01/2026 23:25	Meio ambiente - Descarga Atmosférica	2
19613698	1	PRTU - 17057	14/01/2026 19:44	15/01/2026 08:12	Não classificada	1
19614338	1	BCAD - 15109	14/01/2026 19:44	15/01/2026 10:59	Meio ambiente - Descarga Atmosférica	2
19613045	1	CMD - 15158	14/01/2026 17:35	14/01/2026 21:28	Não classificada	1
19613045	2	CMD - 15158	14/01/2026 17:35	14/01/2026 21:28	Não classificada	65
19613224	1	UHMS - 17082	14/01/2026 19:46	14/01/2026 22:22	Meio ambiente - Descarga Atmosférica	2
19615528	1	IPC - 15314	14/01/2026 19:47	15/01/2026 15:14	Meio ambiente - Vento	2
19613685	1	IGRU - 17030	14/01/2026 14:25	15/01/2026 08:08	Meio ambiente - Vento	13
19613120	1	DDI - 17027	14/01/2026 19:54	14/01/2026 21:56	Não classificada	1
19614110	1	MAL - 15281	14/01/2026 19:52	15/01/2026 10:03	Meio ambiente - Vento	1
19613823	1	PNV - 17094	14/01/2026 19:53	15/01/2026 08:41	Meio ambiente - Descarga Atmosférica	4
19613092	1	BMO - 15135	14/01/2026 18:08	14/01/2026 22:00	Meio ambiente - Descarga Atmosférica	1
19613596	1	BDPD - 15114	14/01/2026 19:58	15/01/2026 07:14	Meio ambiente - Árvore ou Vegetação	1
19613321	1	LBD - 16305	14/01/2026 19:59	14/01/2026 23:23	Meio ambiente - Descarga Atmosférica	1
19613280	1	BHMR - 15127	14/01/2026 20:00	14/01/2026 22:37	Meio ambiente - Vento	160
19613824	1	PRSU - 15239	14/01/2026 20:01	15/01/2026 08:49	Meio ambiente - Vento	2
19613767	1	LABU - 15292	14/01/2026 20:00	15/01/2026 08:27	Meio ambiente - Árvore ou Vegetação	73
19615192	1	UHGF - 15191	14/01/2026 20:02	15/01/2026 14:06	Meio ambiente - Árvore ou Vegetação	2
19612982	1	FRUD - 17059	14/01/2026 20:13	14/01/2026 20:51	Meio ambiente - Vento	151
19614342	1	PMSD - 17049	14/01/2026 15:41	15/01/2026 11:18	Meio ambiente - Árvore ou Vegetação	1
19614343	1	PMSD - 17049	14/01/2026 20:34	15/01/2026 11:18	Meio ambiente - Árvore ou Vegetação	1
19616871	1	PZLU - 17050	14/01/2026 18:06	15/01/2026 16:40	Meio ambiente - Vento	3
19612873	1	JFAU - 17086	14/01/2026 20:32	14/01/2026 21:03	Meio ambiente - Árvore ou Vegetação	1
19613322	1	UHMS - 17082	14/01/2026 20:14	14/01/2026 23:20	Meio ambiente - Descarga Atmosférica	2
19614278	1	BHS - 17014	14/01/2026 16:34	15/01/2026 11:13	Meio ambiente - Árvore ou Vegetação	4
19614989	1	ITDD - 16294	14/01/2026 11:09	15/01/2026 13:37	Meio ambiente - Vento	13
19613230	1	SLAU - 17071	14/01/2026 18:46	14/01/2026 22:33	Meio ambiente - Árvore ou Vegetação	1
19613700	1	BCAD - 15109	14/01/2026 20:19	15/01/2026 08:06	Meio ambiente - Descarga Atmosférica	1
19617086	1	CVED - 17064	14/01/2026 17:40	15/01/2026 12:56	Meio ambiente - Vento	3
19617086	2	CVED - 17064	14/01/2026 17:40	15/01/2026 17:00	Meio ambiente - Vento	4
19613825	1	SGTU - 17062	14/01/2026 20:21	15/01/2026 08:41	Meio ambiente - Descarga Atmosférica	4
19613701	1	SGS - 16331	14/01/2026 20:24	15/01/2026 08:13	Não classificada	11
19613499	1	PRTU - 17057	14/01/2026 20:25	15/01/2026 05:08	Não classificada	77
19613128	1	JFAO - 16302	14/01/2026 20:25	14/01/2026 21:30	Meio ambiente - Árvore ou Vegetação	3
19613282	1	PIUD - 17054	14/01/2026 17:34	14/01/2026 23:13	Meio ambiente - Árvore ou Vegetação	296
19614112	1	SND - 15203	14/01/2026 20:27	15/01/2026 09:57	Meio ambiente - Descarga Atmosférica	1
19617248	1	IUAU - 17031	14/01/2026 20:40	15/01/2026 11:00	Não classificada	6
19617248	3	IUAU - 17031	14/01/2026 20:40	15/01/2026 12:31	Não classificada	22
19613232	1	BCSQ - 17010	14/01/2026 20:36	14/01/2026 22:07	Não classificada	37
19615739	1	SND - 15203	14/01/2026 20:35	15/01/2026 15:50	Meio ambiente - Vento	1
19614174	1	VGAU - 17089	14/01/2026 20:34	15/01/2026 10:13	Meio ambiente - Descarga Atmosférica	3
19614174	2	VGAU - 17089	14/01/2026 20:34	15/01/2026 10:13	Meio ambiente - Descarga Atmosférica	2
19613976	1	CRM - 17026	14/01/2026 20:35	15/01/2026 09:24	Não classificada	10
19629734	1	PPS - 16315	14/01/2026 20:41	15/01/2026 14:23	Meio ambiente - Vento	1
19615810	1	URAT - 17075	14/01/2026 20:36	15/01/2026 16:04	Meio ambiente - Descarga Atmosférica	2
19612984	1	BHS - 17014	14/01/2026 20:37	14/01/2026 21:13	Meio ambiente - Vento	1
19613770	1	PSOU - 15231	14/01/2026 18:15	15/01/2026 08:53	Não classificada	5
19612958	1	CLUU - 17025	14/01/2026 14:20	14/01/2026 21:08	Meio ambiente - Descarga Atmosférica	368
19613132	1	PMSU - 17092	14/01/2026 20:42	14/01/2026 21:48	Não classificada	6
19613726	1	BHS - 17014	14/01/2026 20:49	15/01/2026 08:22	Meio ambiente - Vento	1

19615193	1	PRTU - 17057	14/01/2026 20:48	15/01/2026 14:13	Não classificada	1
19613408	1	SDEU - 17085	14/01/2026 15:26	15/01/2026 00:59	Meio ambiente - Descarga Atmosférica	30
19613410	1	SDEU - 17085	14/01/2026 23:06	15/01/2026 00:59	Meio ambiente - Descarga Atmosférica	8
19617215	1	MCDD - 15280	14/01/2026 19:17	15/01/2026 11:50	Meio ambiente - Árvore ou Vegetação	1
19616311	1	SQNU - 17078	14/01/2026 06:56	15/01/2026 17:58	Não classificada	1
19615007	1	SDEU - 17085	14/01/2026 21:06	15/01/2026 10:44	Meio ambiente - Árvore ou Vegetação	1
19613323	1	BDPD - 15114	14/01/2026 20:57	14/01/2026 23:17	Meio ambiente - Vento	6
19613071	1	PSAU - 16323	14/01/2026 15:27	14/01/2026 21:47	Meio ambiente - Vento	14
19613324	1	STV - 17063	14/01/2026 21:07	14/01/2026 23:13	Meio ambiente - Descarga Atmosférica	101
19614220	1	VG AU - 17089	14/01/2026 19:40	15/01/2026 10:51	Meio ambiente - Árvore ou Vegetação	2
19613314	1	CLUU - 17025	14/01/2026 15:23	14/01/2026 23:13	Meio ambiente - Vento	28
19613314	2	CLUU - 17025	14/01/2026 15:23	14/01/2026 23:13	Meio ambiente - Vento	2
19614398	1	CLUU - 17025	14/01/2026 15:46	15/01/2026 11:11	Meio ambiente - Vento	1
19614058	1	CLUU - 17025	14/01/2026 16:18	15/01/2026 09:55	Meio ambiente - Vento	1
19613288	1	MOO - 17039	14/01/2026 21:19	14/01/2026 22:50	Meio ambiente - Descarga Atmosférica	2
19619157	1	UHPT - 15186	14/01/2026 13:58	16/01/2026 13:40	Meio ambiente - Vento	1
19613286	1	BCAD - 15109	14/01/2026 21:13	14/01/2026 22:54	Meio ambiente - Descarga Atmosférica	5
19613452	1	PMSU - 17092	14/01/2026 21:13	15/01/2026 00:59	Não classificada	2
19616135	1	PTC - 15235	14/01/2026 18:00	14/01/2026 23:01	Meio ambiente - Árvore ou Vegetação	14
19616135	2	PTC - 15235	14/01/2026 18:00	15/01/2026 16:15	Meio ambiente - Árvore ou Vegetação	1
19749861	1	LBD - 16305	14/01/2026 21:15	15/01/2026 21:17	Meio ambiente - Descarga Atmosférica	1
19614395	1	ILIU - 16291	14/01/2026 07:30	15/01/2026 11:12	Não classificada	1
19613979	1	MFED - 15276	14/01/2026 21:18	15/01/2026 09:32	Meio ambiente - Árvore ou Vegetação	55
19614345	1	CRM - 17026	14/01/2026 21:31	15/01/2026 10:59	Meio ambiente - Vento	1
19617161	1	CAX - 15143	14/01/2026 18:45	15/01/2026 02:19	Meio ambiente - Vento	97
19616997	1	CVED - 17064	14/01/2026 18:42	14/01/2026 21:58	Meio ambiente - Vento	1
19616998	1	CVED - 17064	14/01/2026 22:03	14/01/2026 23:07	Meio ambiente - Vento	40
19616998	2	CVED - 17064	14/01/2026 22:03	14/01/2026 23:07	Meio ambiente - Vento	3
19616998	3	CVED - 17064	14/01/2026 22:03	14/01/2026 23:07	Meio ambiente - Vento	1
19616998	4	CVED - 17064	14/01/2026 22:03	14/01/2026 23:07	Meio ambiente - Vento	8
19616998	5	CVED - 17064	14/01/2026 22:03	15/01/2026 11:45	Meio ambiente - Vento	65
19616998	6	CVED - 17064	14/01/2026 22:03	15/01/2026 11:45	Meio ambiente - Vento	2
19719528	1	IIGU - 15319	14/01/2026 18:01	15/01/2026 10:11	Não classificada	2
19613675	1	IGPD - 15324	14/01/2026 19:21	15/01/2026 07:53	Meio ambiente - Árvore ou Vegetação	2
19614753	1	SND - 15203	14/01/2026 21:45	15/01/2026 12:30	Meio ambiente - Vento	3
19614157	1	UHMS - 17082	14/01/2026 06:56	15/01/2026 10:18	Meio ambiente - Descarga Atmosférica	1
19613271	1	GHE - 17029	14/01/2026 18:40	14/01/2026 22:41	Meio ambiente - Descarga Atmosférica	74
19614944	1	MUT - 15266	14/01/2026 19:07	15/01/2026 13:12	Meio ambiente - Descarga Atmosférica	1
19615399	1	PRTU - 17057	14/01/2026 21:54	15/01/2026 14:53	Não classificada	1
19613184	1	SQNU - 17078	14/01/2026 15:46	14/01/2026 22:33	Não classificada	67
19613773	1	BSOT - 15141	14/01/2026 21:59	15/01/2026 08:32	Meio ambiente - Descarga Atmosférica	19
19614176	1	BSOT - 15141	14/01/2026 21:58	15/01/2026 10:22	Meio ambiente - Árvore ou Vegetação	1
19613430	1	ALSD - 17090	14/01/2026 22:46	15/01/2026 00:53	Não classificada	2
19656722	1	URAT - 17075	14/01/2026 22:00	15/01/2026 11:37	Não classificada	29
19613298	1	CGAU - 15150	14/01/2026 18:32	14/01/2026 23:11	Meio ambiente - Descarga Atmosférica	1
19616137	1	DVLD - 17023	14/01/2026 17:55	15/01/2026 17:41	Meio ambiente - Árvore ou Vegetação	5
19613865	1	MDI - 16307	14/01/2026 22:07	15/01/2026 08:57	Meio ambiente - Vento	1
19613980	1	VG AU - 17089	14/01/2026 22:07	15/01/2026 09:19	Meio ambiente - Descarga Atmosférica	1
19661084	1	BCAD - 15109	14/01/2026 23:28	15/01/2026 01:29	Meio ambiente - Descarga Atmosférica	110
19661084	2	BCAD - 15109	14/01/2026 23:28	15/01/2026 02:06	Meio ambiente - Descarga Atmosférica	148
19661084	3	BCAD - 15109	14/01/2026 23:28	15/01/2026 02:06	Meio ambiente - Descarga Atmosférica	14
19617495	1	SRS - 17060	14/01/2026 19:20	15/01/2026 17:40	Meio ambiente - Árvore ou Vegetação	53
19615386	1	JFAU - 17086	14/01/2026 13:04	15/01/2026 14:49	Meio ambiente - Descarga Atmosférica	1
19613866	1	OUF - 15253	14/01/2026 22:16	15/01/2026 08:53	Meio ambiente - Vento	2
19613434	1	CAX - 15143	14/01/2026 22:25	15/01/2026 00:40	Meio ambiente - Vento	1

19613307	1	DDI - 17027	14/01/2026 20:49	14/01/2026 23:09	Não classificada	9
19613437	1	PRSU - 15239	14/01/2026 19:45	15/01/2026 00:34	Meio ambiente - Vento	12
19613459	1	SGTU - 17062	14/01/2026 22:53	15/01/2026 01:40	Meio ambiente - Vento	57
19614070	1	PMSU - 17092	14/01/2026 22:52	15/01/2026 09:51	Meio ambiente - Árvore ou Vegetação	1
19614177	1	TCSU - 15196	14/01/2026 22:53	15/01/2026 10:18	Meio ambiente - Descarga Atmosférica	2
19614528	1	SND - 15203	14/01/2026 23:01	15/01/2026 11:37	Meio ambiente - Vento	1
19613440	1	ARID - 15104	14/01/2026 23:02	14/01/2026 23:15	Meio ambiente - Vento	801
19613440	2	ARID - 15104	14/01/2026 23:02	15/01/2026 00:52	Meio ambiente - Vento	135
19613367	1	PSAD - 15237	14/01/2026 17:40	14/01/2026 23:50	Meio ambiente - Descarga Atmosférica	314
19613454	1	UHMS - 17082	14/01/2026 23:04	15/01/2026 01:11	Não classificada	11
19634532	1	AXAU - 17076	14/01/2026 17:38	15/01/2026 07:47	Meio ambiente - Vento	1
19614021	1	PMSU - 17092	14/01/2026 17:32	15/01/2026 10:01	Não classificada	1
19613443	1	UHJS - 17080	14/01/2026 19:53	15/01/2026 00:36	Meio ambiente - Vento	4
19613443	1	UHMS - 17082	14/01/2026 19:53	15/01/2026 00:36	Meio ambiente - Vento	345
19613868	1	AFNU - 17015	14/01/2026 23:16	15/01/2026 09:05	Meio ambiente - Vento	1
19613461	1	ADOD - 15095	14/01/2026 21:38	15/01/2026 01:38	Meio ambiente - Vento	325
19613498	1	UHPI - 17084	14/01/2026 23:30	15/01/2026 03:06	Meio ambiente - Árvore ou Vegetação	54
19613498	2	UHPI - 17084	14/01/2026 23:30	15/01/2026 03:06	Meio ambiente - Árvore ou Vegetação	6
19613498	3	UHPI - 17084	14/01/2026 23:30	15/01/2026 03:50	Meio ambiente - Árvore ou Vegetação	2
19613498	4	UHPI - 17084	14/01/2026 23:30	15/01/2026 03:50	Meio ambiente - Árvore ou Vegetação	43
19613498	5	UHPI - 17084	14/01/2026 23:30	15/01/2026 03:50	Meio ambiente - Árvore ou Vegetação	24
19613498	6	UHPI - 17084	14/01/2026 23:30	15/01/2026 04:55	Meio ambiente - Árvore ou Vegetação	32
19613498	7	UHPI - 17084	14/01/2026 23:30	15/01/2026 04:55	Meio ambiente - Árvore ou Vegetação	1
19613498	8	UHPI - 17084	14/01/2026 23:30	15/01/2026 04:55	Meio ambiente - Árvore ou Vegetação	116
19613498	9	UHPI - 17084	14/01/2026 23:30	15/01/2026 04:55	Meio ambiente - Árvore ou Vegetação	11
19617087	1	ITMU - 15310	14/01/2026 15:52	15/01/2026 16:07	Meio ambiente - Vento	1
19614649	1	SDEU - 17085	14/01/2026 12:06	15/01/2026 12:00	Meio ambiente - Vento	2
19613730	1	SSP - 15199	14/01/2026 23:33	15/01/2026 08:15	Não classificada	1
19643213	1	ITDD - 16294	14/01/2026 23:45	15/01/2026 00:17	Meio ambiente - Árvore ou Vegetação	244
19643213	2	ITDD - 16294	14/01/2026 23:45	15/01/2026 00:17	Meio ambiente - Árvore ou Vegetação	2321
19643213	3	ITDD - 16294	14/01/2026 23:45	15/01/2026 00:17	Meio ambiente - Árvore ou Vegetação	2
19643213	4	ITDD - 16294	14/01/2026 23:45	15/01/2026 00:17	Meio ambiente - Árvore ou Vegetação	48
19643213	5	ITDD - 16294	14/01/2026 23:45	15/01/2026 00:17	Meio ambiente - Árvore ou Vegetação	20
19643213	6	ITDD - 16294	14/01/2026 23:45	15/01/2026 02:44	Meio ambiente - Árvore ou Vegetação	461
19643213	7	ITDD - 16294	14/01/2026 23:45	15/01/2026 02:55	Meio ambiente - Árvore ou Vegetação	152
19643213	8	ITDD - 16294	14/01/2026 23:45	15/01/2026 16:14	Meio ambiente - Árvore ou Vegetação	17
19613456	1	BETT - 16265	14/01/2026 17:34	15/01/2026 01:36	Meio ambiente - Vento	229
19687690	1	SLAU - 17071	14/01/2026 18:31	15/01/2026 00:43	Meio ambiente - Árvore ou Vegetação	14
19687690	2	SLAU - 17071	14/01/2026 18:31	15/01/2026 01:06	Meio ambiente - Árvore ou Vegetação	1
19687690	3	SLAU - 17071	14/01/2026 18:31	16/01/2026 12:07	Meio ambiente - Árvore ou Vegetação	9
19687690	4	SLAU - 17071	14/01/2026 18:31	16/01/2026 12:07	Meio ambiente - Árvore ou Vegetação	2
19613460	1	JFAU - 17086	14/01/2026 23:15	15/01/2026 01:18	Meio ambiente - Vento	124
19613481	1	ARID - 15104	14/01/2026 23:07	15/01/2026 02:22	Meio ambiente - Descarga Atmosférica	62
19614113	1	MRND - 15270	14/01/2026 21:17	15/01/2026 09:58	Meio ambiente - Descarga Atmosférica	1
19613511	2	MFED - 15276	14/01/2026 19:41	15/01/2026 02:25	Meio ambiente - Descarga Atmosférica	116
19613511	3	MFED - 15276	14/01/2026 19:41	15/01/2026 02:25	Meio ambiente - Descarga Atmosférica	4
19615735	1	LBD - 16305	14/01/2026 17:55	15/01/2026 15:55	Meio ambiente - Árvore ou Vegetação	15
19613766	1	PRTD - 17074	14/01/2026 19:23	15/01/2026 08:29	Não classificada	1
19658261	1	URAU - 17079	14/01/2026 22:39	15/01/2026 03:08	Meio ambiente - Vento	1
19658261	2	URAU - 17079	14/01/2026 22:39	15/01/2026 03:08	Meio ambiente - Vento	12
19658261	3	URAU - 17079	14/01/2026 22:39	15/01/2026 09:51	Meio ambiente - Vento	5
19620833	1	SRS - 17060	14/01/2026 19:04	16/01/2026 15:00	Meio ambiente - Vento	3
19614287	1	IGRU - 17030	14/01/2026 14:40	15/01/2026 09:29	Meio ambiente - Descarga Atmosférica	68
19614287	2	IGRU - 17030	14/01/2026 14:40	15/01/2026 11:15	Meio ambiente - Descarga Atmosférica	47
19613771	1	IGRU - 17030	14/01/2026 21:02	15/01/2026 08:31	Não classificada	11

19713433	1	LBD - 16305	14/01/2026 18:21	15/01/2026 13:49	Meio ambiente - Árvore ou Vegetação	28
19614777	1	UHTM - 15182	13/01/2026 15:47	15/01/2026 12:34	Meio ambiente - Vento	1
19614400	1	URAT - 17075	14/01/2026 17:33	15/01/2026 11:12	Meio ambiente - Descarga Atmosférica	3
19615200	1	SFIQ - 17065	13/01/2026 15:32	15/01/2026 09:38	Meio ambiente - Árvore ou Vegetação	4
19615200	2	SFIQ - 17065	13/01/2026 15:32	15/01/2026 13:27	Meio ambiente - Árvore ou Vegetação	2
19619876	1	FRUD - 17059	14/01/2026 18:35	16/01/2026 16:52	Meio ambiente - Descarga Atmosférica	2
19616146	1	PTC - 15235	14/01/2026 17:41	15/01/2026 16:21	Meio ambiente - Árvore ou Vegetação	4
19615393	1	SLAT - 15208	14/01/2026 18:35	15/01/2026 14:51	Meio ambiente - Vento	6
19615393	2	SLAT - 15208	14/01/2026 18:35	15/01/2026 14:51	Meio ambiente - Vento	24
19661114	1	PDS - 17051	14/01/2026 13:57	16/01/2026 12:06	Meio ambiente - Árvore ou Vegetação	5
19614069	1	PRSU - 15239	14/01/2026 22:16	15/01/2026 09:51	Meio ambiente - Vento	2
19614069	2	PRSU - 15239	14/01/2026 22:16	15/01/2026 09:51	Meio ambiente - Vento	7
19661951	1	PRTU - 17057	14/01/2026 20:03	15/01/2026 16:58	Meio ambiente - Vento	1
19617155	1	BETT - 16265	14/01/2026 15:03	15/01/2026 22:25	Meio ambiente - Vento	54
19614442	1	PMSU - 17092	14/01/2026 20:00	15/01/2026 11:38	Meio ambiente - Árvore ou Vegetação	5
19614811	1	SGTU - 17062	14/01/2026 14:38	15/01/2026 11:27	Meio ambiente - Árvore ou Vegetação	1
19614811	2	SGTU - 17062	14/01/2026 14:38	15/01/2026 11:27	Meio ambiente - Árvore ou Vegetação	1
19617085	1	CUVD - 15349	14/01/2026 19:39	15/01/2026 21:50	Não classificada	2
19616486	1	IGRU - 17030	14/01/2026 16:34	15/01/2026 18:35	Meio ambiente - Vento	6
19614407	1	ALSD - 17090	14/01/2026 18:58	15/01/2026 11:08	Meio ambiente - Descarga Atmosférica	1
19615534	1	URAS - 16338	14/01/2026 21:54	15/01/2026 15:18	Não classificada	4
19615534	2	URAS - 16338	14/01/2026 21:54	15/01/2026 15:18	Não classificada	4
19615135	1	VZEU - 17091	14/01/2026 21:00	15/01/2026 14:22	Não classificada	1
19614347	1	MFED - 15276	14/01/2026 22:33	15/01/2026 10:55	Não classificada	1
19614347	2	MFED - 15276	14/01/2026 22:33	15/01/2026 10:55	Não classificada	1
19614347	3	MFED - 15276	14/01/2026 22:33	15/01/2026 10:55	Não classificada	173
19614329	1	IGRU - 17030	14/01/2026 17:40	15/01/2026 10:59	Não classificada	14
19614580	1	FMA - 17055	14/01/2026 23:23	15/01/2026 11:51	Meio ambiente - Árvore ou Vegetação	30
19614463	1	NPO - 15258	14/01/2026 21:47	15/01/2026 11:18	Não classificada	4
19615466	2	PMSU - 17092	14/01/2026 19:02	15/01/2026 15:03	Meio ambiente - Árvore ou Vegetação	13
19623285	1	SEG - 17068	14/01/2026 18:33	15/01/2026 11:15	Meio ambiente - Árvore ou Vegetação	17
19623285	2	SEG - 17068	14/01/2026 18:33	17/01/2026 17:00	Meio ambiente - Árvore ou Vegetação	15
19615218	1	FRUD - 17059	14/01/2026 18:49	15/01/2026 14:43	Meio ambiente - Árvore ou Vegetação	3
19617173	1	CAX - 15143	14/01/2026 09:17	15/01/2026 15:57	Meio ambiente - Vento	2
19614775	1	SFIQ - 17065	13/01/2026 12:44	15/01/2026 12:44	Não classificada	5
19615525	1	SFIQ - 17065	13/01/2026 19:24	15/01/2026 14:22	Meio ambiente - Descarga Atmosférica	1
19615527	1	SDEU - 17085	14/01/2026 19:09	15/01/2026 15:11	Meio ambiente - Vento	1
19614946	1	SDEU - 17085	14/01/2026 19:46	15/01/2026 13:20	Meio ambiente - Vento	1
19618681	1	SLAU - 17071	14/01/2026 11:07	16/01/2026 11:41	Meio ambiente - Descarga Atmosférica	2
19619235	1	SLAU - 17071	14/01/2026 12:37	16/01/2026 14:18	Meio ambiente - Descarga Atmosférica	1
19615179	1	PDS - 17051	14/01/2026 09:42	15/01/2026 14:13	Meio ambiente - Descarga Atmosférica	22
19616109	1	CRM - 17026	14/01/2026 16:11	15/01/2026 17:28	Meio ambiente - Vento	2
19616340	1	CRM - 17026	14/01/2026 21:17	15/01/2026 18:15	Meio ambiente - Árvore ou Vegetação	3
19618730	1	IGPU - 16290	14/01/2026 17:43	15/01/2026 22:05	Meio ambiente - Árvore ou Vegetação	3
19618730	2	IGPU - 16290	14/01/2026 17:43	15/01/2026 22:05	Meio ambiente - Árvore ou Vegetação	2
19618730	4	IGPU - 16290	14/01/2026 17:43	16/01/2026 12:20	Meio ambiente - Árvore ou Vegetação	5
19617081	1	BETC - 15115	14/01/2026 18:15	15/01/2026 21:48	Meio ambiente - Árvore ou Vegetação	8
19617081	2	BETC - 15115	14/01/2026 18:15	15/01/2026 21:48	Meio ambiente - Árvore ou Vegetação	1
19616441	1	URAT - 17075	14/01/2026 14:35	15/01/2026 17:40	Meio ambiente - Vento	1
19616914	1	SGTU - 17062	14/01/2026 15:07	15/01/2026 21:19	Meio ambiente - Descarga Atmosférica	2
19616914	2	SGTU - 17062	14/01/2026 15:07	15/01/2026 21:19	Meio ambiente - Descarga Atmosférica	22
19616950	1	SQNU - 17078	14/01/2026 15:02	15/01/2026 17:45	Meio ambiente - Vento	117
19616954	1	PEB - 15249	14/01/2026 17:44	15/01/2026 21:03	Meio ambiente - Árvore ou Vegetação	1
19619014	1	PEB - 15249	14/01/2026 16:25	16/01/2026 14:00	Meio ambiente - Árvore ou Vegetação	5
19617839	1	PRTD - 17074	14/01/2026 19:32	16/01/2026 09:34	Meio ambiente - Vento	1

19617839	2	PRTD - 17074	14/01/2026 19:32	16/01/2026 09:34	Meio ambiente - Vento	3
19619002	1	SQNU - 17078	14/01/2026 14:52	16/01/2026 13:28	Não classificada	1
19742013	1	EPS - 15341	13/01/2026 00:22	13/01/2026 12:35	Não classificada	1429
19742013	2	EPS - 15341	13/01/2026 00:22	13/01/2026 12:35	Não classificada	2
19742016	1	EPS - 15341	13/01/2026 02:27	13/01/2026 02:42	Não classificada	4249
19742020	1	MZL - 15263	13/01/2026 02:31	13/01/2026 15:23	Não classificada	3
19742021	1	EPS - 15341	13/01/2026 03:26	13/01/2026 04:07	Não classificada	951
19742022	1	MZL - 15263	13/01/2026 04:12	13/01/2026 15:12	Não classificada	1
19742023	1	EPS - 15341	13/01/2026 04:46	13/01/2026 06:01	Não classificada	951
19742026	1	EPS - 15341	13/01/2026 06:01	13/01/2026 06:19	Não classificada	449
19742027	1	EPS - 15341	13/01/2026 06:36	13/01/2026 09:07	Não classificada	435
19742028	1	EPS - 15341	13/01/2026 09:24	13/01/2026 09:31	Não classificada	7093
19742037	1	EPS - 15341	13/01/2026 10:12	13/01/2026 10:34	Não classificada	7814
19749933	1	UHTM - 15182	13/01/2026 19:48	13/01/2026 21:53	Não classificada	24
19749933	2	UHTM - 15182	13/01/2026 19:48	13/01/2026 21:53	Não classificada	1
19749933	3	UHTM - 15182	13/01/2026 19:48	13/01/2026 21:53	Não classificada	3
19749933	4	UHTM - 15182	13/01/2026 19:48	13/01/2026 21:53	Não classificada	1416
19753314	1	UHPI - 17084	13/01/2026 16:29	13/01/2026 16:35	Meio ambiente - Vento	1053
19753314	2	SND - 15203	13/01/2026 16:29	13/01/2026 16:35	Meio ambiente - Vento	19
19753314	2	UHPI - 17084	13/01/2026 16:29	13/01/2026 16:35	Meio ambiente - Vento	1532
19753314	3	UHPI - 17084	13/01/2026 16:29	13/01/2026 16:35	Meio ambiente - Vento	1214
19753314	4	UHPI - 17084	13/01/2026 16:29	13/01/2026 16:35	Meio ambiente - Vento	1206
19753314	5	UHPI - 17084	13/01/2026 16:29	13/01/2026 16:35	Meio ambiente - Vento	2563
19753314	6	JFAD - 16300	13/01/2026 16:29	13/01/2026 16:35	Meio ambiente - Vento	1
19753314	6	UHPI - 17084	13/01/2026 16:29	13/01/2026 16:35	Meio ambiente - Vento	1312
19753314	7	UHPI - 17084	13/01/2026 16:29	13/01/2026 16:35	Meio ambiente - Vento	1815
19753314	9	UHPI - 17084	13/01/2026 16:29	13/01/2026 16:35	Meio ambiente - Vento	3

**Anexo V – Laudo Meteorológico**

**Condições meteorológicas entre 13 e 14 de janeiro de 2026****Nº Documento:**

s/n

**Revisão: A**

Página 1 de 10

**Revisão****Vigência****Motivo da revisão****Distribuição:****Referência:**

Elaboração: OP/PE

 Material:

Participação:

 Serviço:

Autenticação: Não se aplica

**Elaborado por:**

Arthur Chaves de Paiva Neto – OP/PE

**Verificado por:**

Ruany Gomes Xavier Maia – OP/PE

**Aprovado por:**

Adelmo Antônio Correia – OP/PE

**Data:****25/03/2026**

**Condições meteorológicas entre 13 e 14 de janeiro de 2026****Nº Documento:**

s/n

**Revisão: A****Página 2 de 10**

## 1) Descrição do evento meteorológico

No período entre os dias 13 e 14 de janeiro de 2026 uma frente fria estacionária alinhada entre o Sudeste e o Sul (figura 1), bem como o subsequente cavado em superfície contribuíram para a ocorrência de tempestades convectivas, acompanhadas por descargas elétricas atmosféricas, pancadas de chuva intensas, granizo e ventos fortes em diversas regiões de Minas Gerais.

Na figura 2 encontram-se imagens do satélite GOES-19 para o período, com realce de temperatura, disponibilizados pelo Instituto Nacional de Pesquisas Espaciais (INPE). A escala de cores das imagens indica a temperatura do topo das nuvens, indo do preto (100°C) ao branco (-100°C). Quanto mais frio o topo da nuvem, maior sua altura, indicando nuvens de grande desenvolvimento vertical, associadas a forte instabilidade e tempestades com raios, ventos fortes e volumes significativos de precipitação.

Pode-se observar nestas imagens a formação de núcleos convectivos intensos, responsáveis pelas tempestades que se desenvolveram sobre o estado neste período, atingindo praticamente todas as regiões de Minas, mas, principalmente, na faixa Centro-Sul e Noroeste de Minas. Além disso, fortes rajadas de vento foram registradas neste período, como será evidenciado no restante do relatório.

**Condições meteorológicas entre 13 e 14 de janeiro de 2026**

<b>Nº Documento:</b>	s/n	<b>Revisão:</b> A	<b>Página</b> 3 de 10
----------------------	-----	-------------------	-----------------------

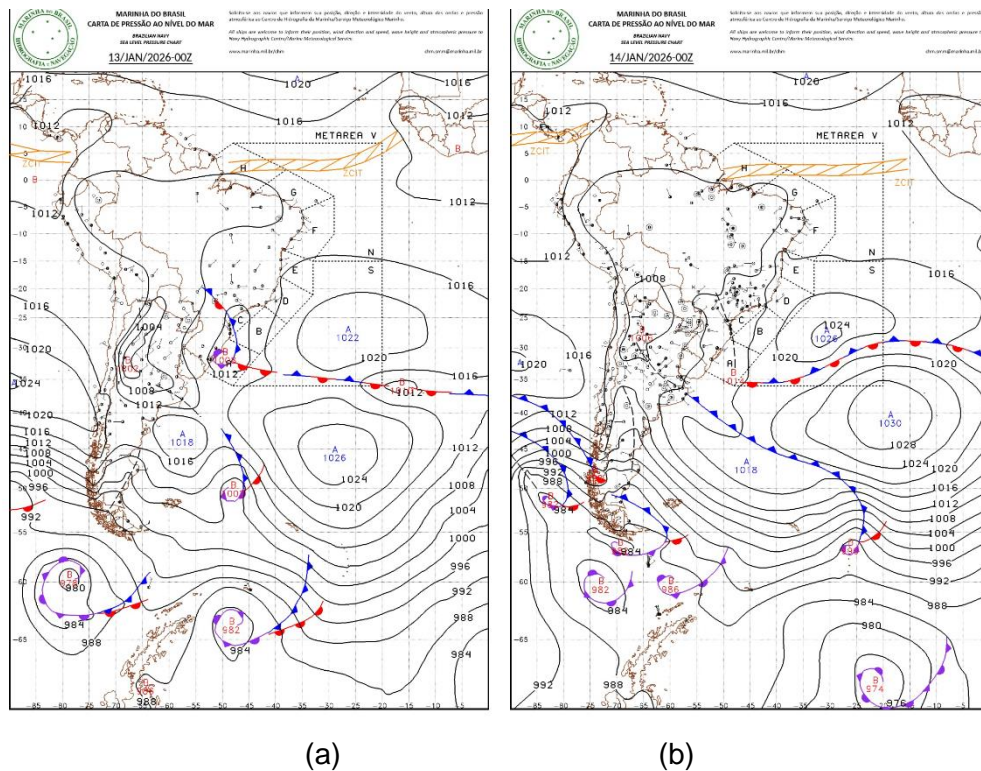

**Figura 1 - Carta Sinótica em superfície dos dias 13 (a) e 14 (b) de janeiro de 2026. Fonte: Marinha do Brasil.**

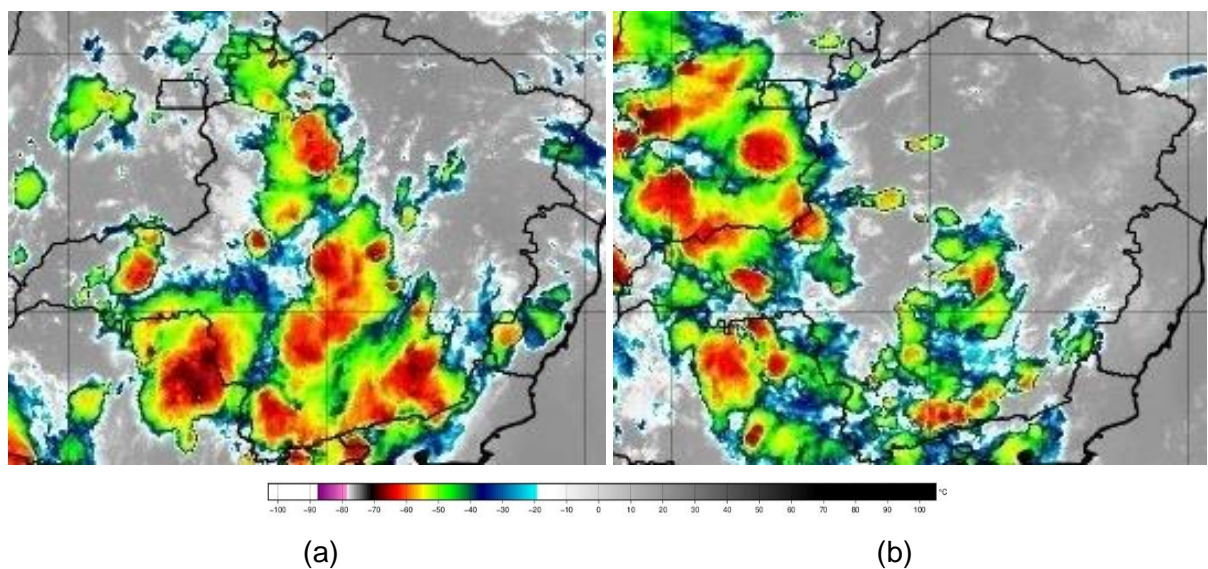

**Figura 2 – Seleção de Imagem de Satélite dos dias 13 (a) e 14 (b) de janeiro de 2026. Fonte: INPE.**

**Condições meteorológicas entre 13 e 14 de janeiro de 2026****Nº Documento:**

s/n

**Revisão: A****Página 4 de 10**

A Rede Integrada Nacional de Detecção de Descargas Atmosféricas (RINDAT) é uma rede de sensores especializados e centrais de processamento que permitem detectar, em tempo real, as descargas atmosféricas nuvem-solo, isto é, a maior parte das descargas que atingem o solo, em parte do território brasileiro. Atualmente, a RINDAT é constituída pelas seguintes instituições: CEMIG, AXIA e SIMEPAR.

A figura 3 ilustra os registros de descargas atmosféricas em Minas Gerais feitos pelos sensores da RINDAT entre os dias 13 e 14 de janeiro de 2026 com pontos vermelhos. Concordando com o que já foi exposto, vê-se que diversos locais do estado de Minas Gerais foram atingidos por tempestades elétricas, com destaque para a Zona da Mata, Sul de Minas, Região Central, Noroeste e o Triângulo Mineiro.

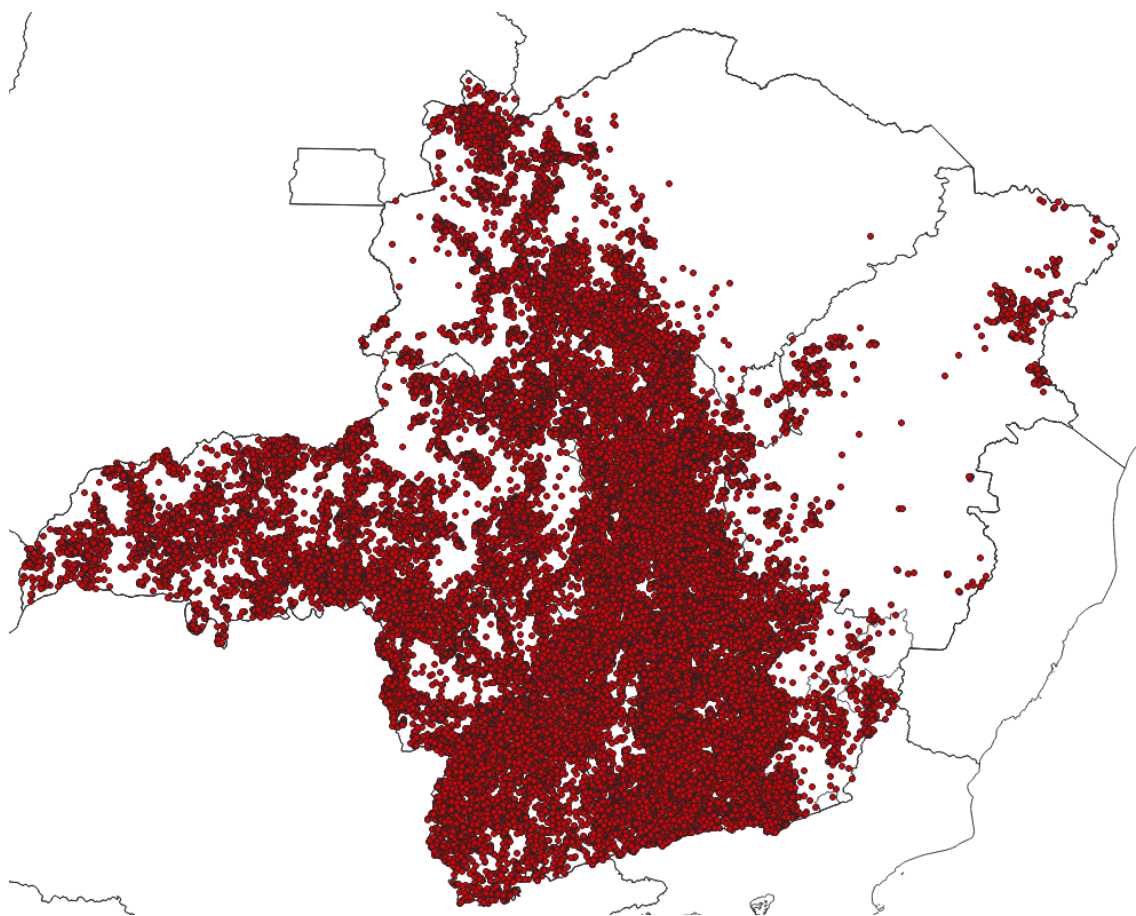

**Figura 3 - Localização dos raios registrados entre os dias 13 e 14 de janeiro de 2026. Fonte: RINDAT**

Condições meteorológicas entre 13 e 14 de janeiro de 2026			
Nº Documento:	s/n	Revisão: A	Página 5 de 10

Na figura 4 encontram-se os dados de rajadas de vento máximas, em km/h, registradas entre os dias 13 e 14 de janeiro de 2026, com base nas estações automáticas do Instituto Nacional de Meteorologia (INMET) e da Cemig. Nesta imagem, vê-se que diversas estações meteorológicas do estado registraram rajadas de vento próximas ou superiores a 60 km/h, com destaque para o Sul de Minas, com rajadas acima dos 130 km/h e o Triângulo Mineiro, com registro de rajada acima de 100 Km/h.

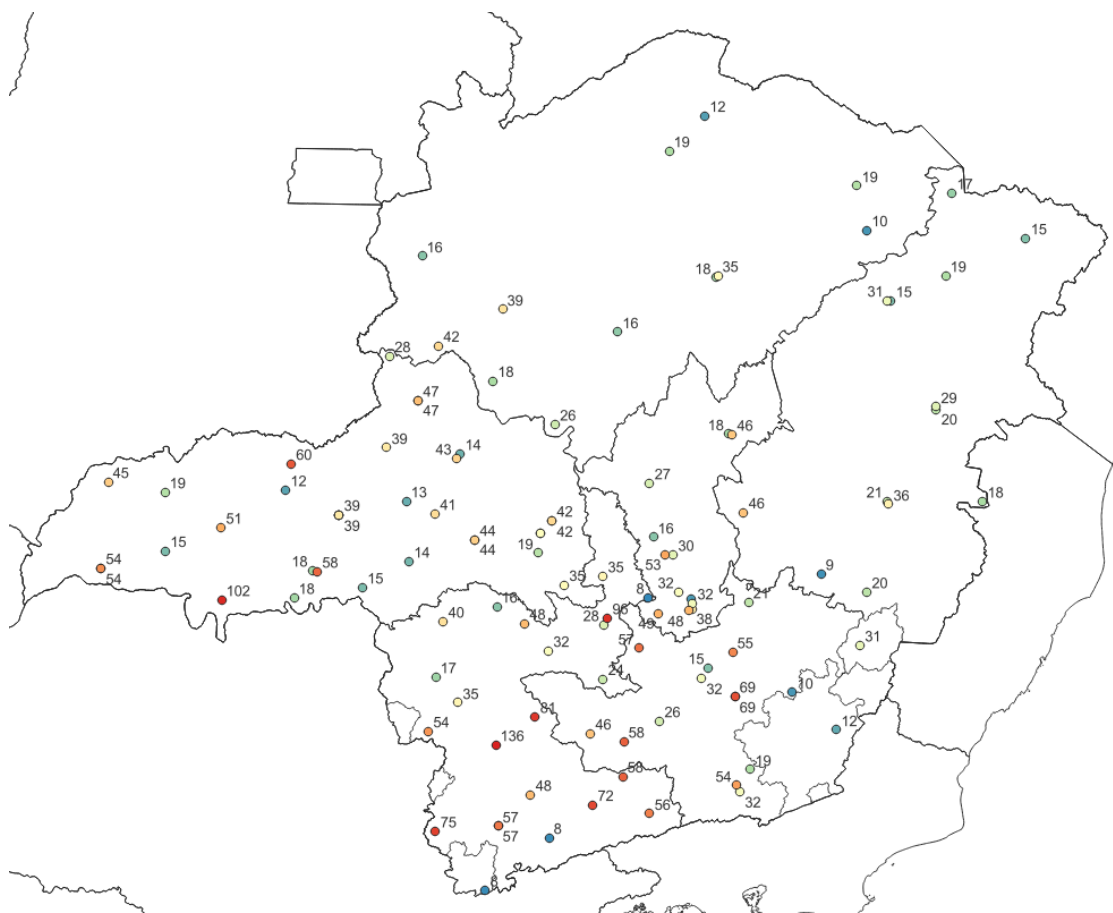

**Figura 4 – Rajadas de vento (Km/h) máximas registradas entre os dias 13 e 14 de janeiro de 2026. Fonte: INMET e CEMIG**

Abaixo, na figura 5a, encontram-se os dados de pluviometria para o Brasil acumulados entre os dias 12 e 13 de janeiro de 2026, também com base nas estações do INMET. Este mapa foi elaborado com o uso de dados de estações meteorológicas pertencentes ao instituto e, por

**Condições meteorológicas entre 13 e 14 de janeiro de 2026****Nº Documento:**

s/n

**Revisão: A****Página 6 de 10**

padrão internacional, utilizam os registros de chuva das 12 UTC do dia anterior às 12 UTC dos dias em questão. Por este motivo foi utilizado o mapa do dia 15/01 para ilustrar o acumulado nos 03 dias anteriores. Foi elaborado também o mapa presente na figura 5b, ainda baseado nas estações do INMET, mas mesclado com estações da Cemig, com os totais acumulados em 2 dias, para mostrar em detalhes as chuvas no estado. Com base nestes dados vê-se que as chuvas apresentaram valores significativos entre o Sul de Minas, Região Central e Zona da Mata, onde chegaram a acumular mais de 80 mm no período.

## Condições meteorológicas entre 13 e 14 de janeiro de 2026

Nº Documento:

s/n

Revisão: A

Página 7 de 10

Instituto Nacional de Meteorologia - INMET  
Precipitação Acumulada nos últimos 3 dias  
Mapa do dia 15/01/2026

Figura 5a - Pluviometria acumulada (mm) entre os dias 12 e 14 janeiro de 2026. Fonte: INMET.

**Condições meteorológicas entre 13 e 14 de janeiro de 2026**

Nº Documento:

s/n

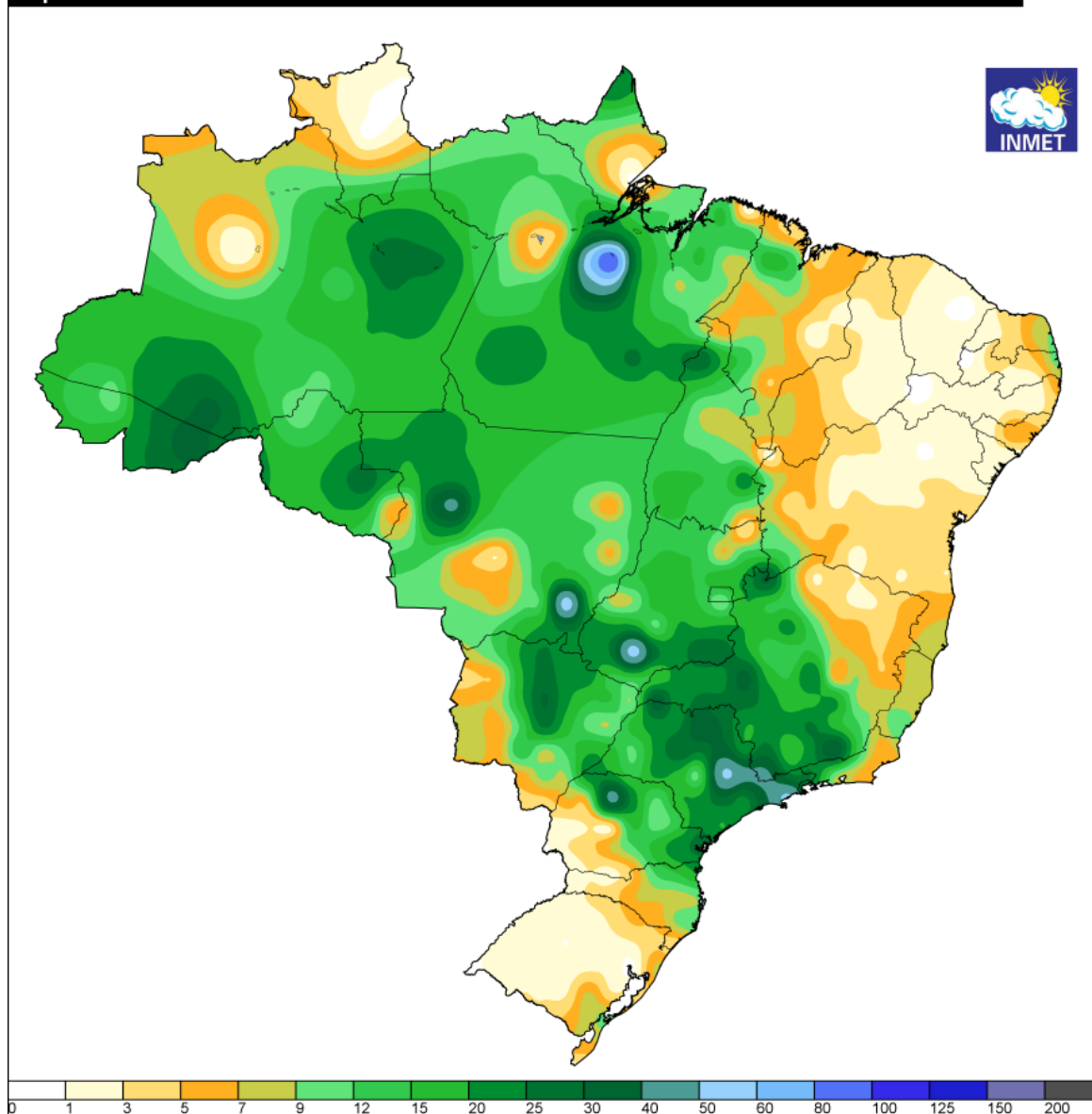
Revisão: A

Página 8 de 10

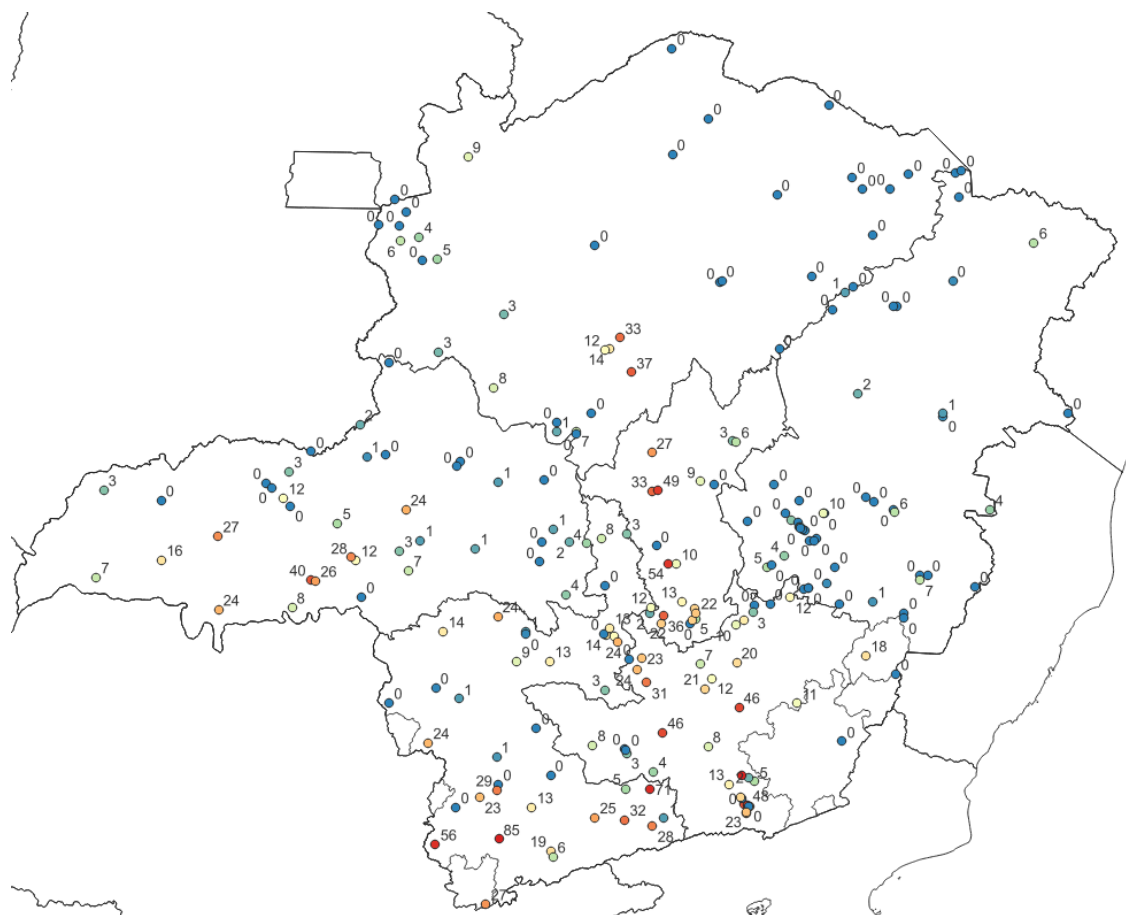

**Figura 5b - Pluviometria acumulada entre os dias 13 e 14 de janeiro de 2026. Fonte dos dados: INMET e CEMIG.**

## 2) Impactos

Estes eventos atingiram, principalmente, as regiões Central, Sul de Minas, Zona da Mata e o Triângulo Mineiro, causando vendavais, diretamente relacionados às tempestades, mas também muitos raios, granizo e chuva intensa, causando danos em ruas, residências e estabelecimentos comerciais. Abaixo encontram-se algumas reportagens sobre este período:

<https://g1.globo.com/mg/sul-de-minas/noticia/2026/01/13/chuvas-causa-transtornos-no-sul-de-minas.ghtml>

**Condições meteorológicas entre 13 e 14 de janeiro de 2026****Nº Documento:**

s/n

**Revisão: A**Página **9** de **10**

<https://noticias.r7.com/minas-gerais/balanco-geral-mg/video/temporal-provoca-alagamentos-no-bairro-tupi-em-belo-horizonte-14012026/>

<https://www.em.com.br/gerais/2026/01/7332070-chuva-em-bh-barreiro-tem-pancada-de-chuva-granizo-e-alagamentos.html>

<https://g1.globo.com/mg/zona-da-mata/noticia/2026/01/13/chuva-com-ventos-de-63-kmh-cao-queda-de-arvores-e-deixa-clientes-sem-luz-em-juiz-de-fora.ghtml>

<https://g1.globo.com/mg/grande-minas/noticia/2026/01/13/tempestade-com-granizo-derruba-postes-e-provoca-estragos-em-dom-bosco.ghtml>

<https://g1.globo.com/mg/minas-gerais/noticia/2026/01/14/chuva-forte-provoca-queda-de-telhado-e-de-arvores-na-grande-bh.ghtml>

Na classificação e codificação brasileira de desastres (COBRADE) os eventos que atingiram Minas Gerais no período se encaixam nos seguintes códigos:

- 1.2.2.0.0 – Enxurradas;
- 1.2.3.0.0 – Alagamentos;
- 1.3.2.1.2 – Tempestade com intensa atividade elétrica;
- 1.3.2.1.3 – Granizo;
- 1.3.2.1.4 – Chuvas intensas;
- 1.3.2.1.5 – Vendaval.

### 3) Conclusões

Pelo exposto acima fica claro que, entre os dias 13 e 14 de janeiro de 2026, o estado de Minas Gerais esteve sob influência de uma frente fria. Este fenômeno foi responsável pelos diversos impactos relatados, incluindo numerosas descargas elétricas atmosféricas e diversas áreas com fortes rajadas de vento. Na tabela abaixo encontra-se um resumo dos horários críticos por região de Minas.

**Condições meteorológicas entre 13 e 14 de janeiro de 2026**

<b>Nº Documento:</b>	s/n	<b>Revisão:</b> A	Página <b>10</b> de <b>10</b>
----------------------	-----	-------------------	-------------------------------

<b>Malha</b>	<b>Início</b>	<b>Término</b>
<b>Centro</b>	13/01/2026 10:00	14/01/2026 20:00
<b>Leste</b>	14/01/2026 00:00	14/01/2026 19:00
<b>Norte</b>	13/01/2026 00:00	13/01/2026 23:59
<b>Mantiqueira</b>	13/01/2026 01:00	14/01/2026 23:59
<b>Sul</b>	13/01/2026 00:00	14/01/2026 23:59
<b>Triangulo</b>	13/01/2026 00:00	14/01/2026 23:59

Tabela 1 – Resumo dos horários críticos

## 4) Referências bibliográficas:

Mapa de precipitação acumulada do INMET: <https://tempo.inmet.gov.br/PrecAcumulada>Imagens de satélite (GOES – 16): <http://satelite.cptec.inpe.br/acervo/goes16.formulario.logic>Cartas Sinóticas: <https://www.marinha.mil.br/chm/dados-do-smm-cartas-sinoticas/cartas-sinoticas>