



RELATÓRIO DE SITUAÇÃO DE EMERGÊNCIA

Dados do Evento

- I. **Evento:** 20240325-3
- II. **Período do Evento:** 18/02/2024 00:00 a 22/02/2024 23:59
- III. **Publicação:** 30/04/2024 17:00

IV. COBRADE:

1.2.2.0.0

Grupo: Hidrológico
Subgrupo: Enxurradas

1.2.3.0.0

Grupo: Hidrológico
Subgrupo: Alagamentos

1.3.2.1.2

Grupo: Meteorológico
Subgrupo: Tempestades
Tipo: Tempestade Local / Convectiva
Subtipo: Tempestade de Raios

1.3.2.1.4

Grupo: Meteorológico
Subgrupo: Tempestades
Tipo: Tempestade Local / Convectiva
Subtipo: Chuvas Intensas

1.3.2.1.5

Grupo: Meteorológico
Subgrupo: Tempestades
Tipo: Tempestade Local / Convectiva
Subtipo: Vendaval

- V. **Interrupções:** Ver Anexo IV
- VI. **Decreto:** Não se aplica
- VII. **Relatório de Evidências:** 20240325-3

Evidências

- I. **Relatório:** 20240325-3
- II. **Informações do Decreto:** Não se aplica
- III. **Descrição do Evento**

Este relatório apresenta relato e evidências do Evento que gerou interrupções classificadas e expurgadas como Interrupções em Situação de Emergência conforme Item 208 do Módulo 1 do PRODIST que estabelece que podem ser consideradas Interrupções em Situação de Emergência aquelas decorrentes de Evento cujo somatório do CHI seja superior ao calculado pela equação:

$$CHI > 2.612 \times N^{0,35}$$

Onde N = número de consumidores da distribuidora do mês de outubro do ano anterior ao período de apuração.

$$\therefore CHI > 713.367,83$$

No período entre os dias 18 e 22 de fevereiro de 2024, o estado de Minas Gerais, devido à formação de um ciclone na costa sudeste, foi afetado por tempestades com chuvas intensas, acompanhadas de descargas atmosféricas e ventos fortes, conforme detalhado no laudo meteorológico em anexo.

O detalhamento abaixo resume, por regional de distribuição da Cemig D, o período crítico e a abrangência do evento conforme apresentado em laudo meteorológico:

Regionais	Período
Centro	18/02/2024 00:00 à 22/02/2024 11:00
Leste	18/02/2024 00:00 à 22/02/2024 23:59
Norte	18/02/2024 00:00 à 22/02/2024 23:59
Oeste	18/02/2024 12:00 à 22/02/2024 18:00
Mantiqueira	18/02/2024 11:00 à 22/02/2024 15:00
Sul	18/02/2024 10:00 à 22/02/2024 23:59
Triângulo	18/02/2024 00:00 à 22/02/2024 23:59

Ademais, faz-se importante destacar que, para fins de seleção das interrupções decorrentes do evento, fez-se o uso a lista de Fatos Geradores definidas pelo Anexo 8.C do Módulo 8 do PRODIST, tendo sido os expurgos restritos as ocorrências de causa Meio Ambiente (Árvore ou Vegetação, Vento, Descargas Atmosféricas, Inundação, Erosão) e as causas Não Programadas e Não Classificadas quando associadas a condições atmosféricas adversas devido ao evento.

IV. Danos ao Sistema Elétrico

Durante o período do evento, foram registradas ocorrências emergenciais devido a danos diretos aos ativos, principalmente em virtude de descargas atmosféricas e queda de vegetação sobre a rede de distribuição, os principais fatos geradores associados ao evento. Além disso, as maiores quantidades de ocorrências foram verificadas nas regiões Leste, Norte e Mantiqueira, onde também ocorreram as maiores concentrações de CHI.

A tabela a seguir representa a quantidade de dispositivos, por tipo, que foram operados durante o evento.

Equipamento	Quantidade Operado
Disjuntor - Linha de Distribuição	1
Disjuntor - Alimentador	10
Religador	639
Seccionizador	8
Regulador de Tensão	8
Chave Fusível Repetidora MT	475
Chave Fusível Derivação MT	1541
Chave Seccionadora MT	99
Chave Faca Adaptada	66
Transformador de Distribuição	2736
Interrupção Individual	4

O reflexo das ocorrências foram 5.587 interrupções classificadas como expurgáveis conforme pode ser observado no Anexo deste documento, detalhadas com seus horários individuais, quantidades de consumidores afetados e causas.

V. Relato Técnico

Quando da existência de um evento, a rede de distribuição pode ser afetada por ocorrências associadas ao meio ambiente (não gerenciáveis) ou relacionadas a operação do sistema (gerenciáveis). Nesse sentido, cabe destacar que a Cemig D despacha suas equipes de forma eficiente sem distinção da causa raiz, uma vez que o fato gerador somente é confirmado in loco, incluindo as ocorrências emergenciais sem serviços executados, que podem atrasar o atendimento de ocorrências com desligamentos. Durante o evento, foram encontradas situações de difícil acesso, estradas interditadas em virtude de alagamentos e queda de vegetação, o que comprometeu o tempo de atendimento.

O gráfico abaixo apresenta a curva de consumidores interrompidos no período.

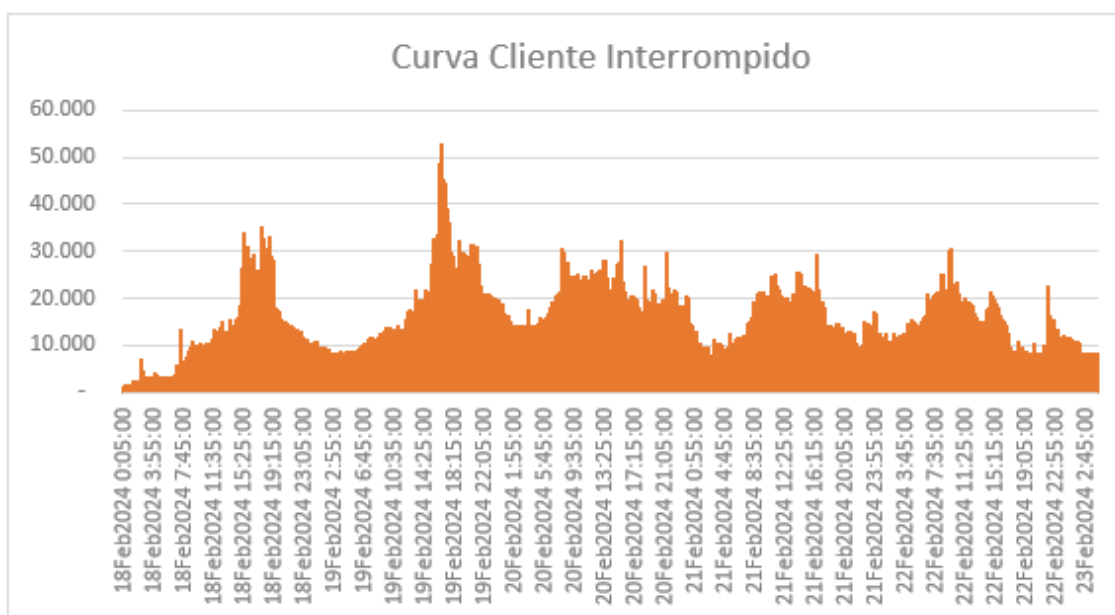



Ações de Restabelecimento

Para realizar o atendimento das ocorrências registradas nesses dias e restabelecer a energia elétrica ao redor do estado, foram usadas a quantidade abaixo de equipes:

18/02/2024 – 411 Turmas
19/02/2024 – 680 Turmas
20/02/2024 – 689 Turmas
21/02/2024 – 688 Turmas
22/02/2024 – 602 Turmas
>23/02/2024 – 302 Turmas

A distribuição dessas equipes ao longo do estado pode ser verificada abaixo, que representa a quantidade de equipes por malha regional da Cemig D:

Centro – 343 Turmas
Leste – 964 Turmas
Mantiqueira – 381 Turmas
Norte – 656 Turmas
Oeste – 306 Turmas
Sul – 379 Turmas
Triângulo – 343 Turmas

VI. Indicadores de Tempo de Atendimento

Tempo Médio de Preparação (TMP em minutos): 571,40

Tempo Médio de Deslocamento (TMD em minutos): 39,69

Tempo Médio de Execução (TME em minutos): 23,16

VII. Unidades Consumidoras Atingidas: 642.209

VIII. Municípios Atingidos: ABADIA DOS DOURADOS, ABAETE, ABRE CAMPO, ACAIACA, ACUCENA, AGUA BOA, AGUA COMPRIDA, AGUANIL, AGUAS FORMOSAS, AGUAS VERMELHAS, AIMORES, AIURUOCA, ALAGOA, ALBERTINA, ALFENAS, ALFREDO VASCONCELOS, ALMENARA, ALPERCATA, ALPINOPOLIS, ALTEROSA, ALTO CAPARAO, ALTO RIO DOCE, ALVARENGA, ALVINOPOLIS, ALVORADA DE MINAS, ANDRADAS, ANDRELANDIA, ANGELANDIA, ANTONIO CARLOS, ANTONIO DIAS, ARACAI, ARACUAI, ARAGUARI, ARANTINA, ARAPORA, ARAPUA, ARAUJOS, ARAXA, ARCOS, AREADO, ARICANDUVA, ARINOS, ATALEIA, AUGUSTO DE LIMA, BAEPENDI, BALDIM, BAMBUI, BANDEIRA, BANDEIRA DO SUL, BARAO DE COCAIS, BARBACENA, BARRA LONGA, BARROSO, BELMIRO BRAGA, BELO HORIZONTE, BELO ORIENTE, BELO VALE, BERILO, BERIZAL, BERTOPOLIS, BETIM, BIAS FORTES, BICAS, BIQUINHAS, BOA ESPERANCA, BOCAINA DE MINAS, BOCAIUVA, BOM DESPACHO, BOM JARDIM DE MINAS, BOM JESUS DA PENHA, BOM JESUS DO AMPARO, BOM JESUS DO GALHO, BOM REPOUSO, BOM SUCESSO, BONFIM, BONFINOPOLIS DE MINAS, BONITO DE MINAS, BORDA DA MATA, BOTELHOS, BOTUMIRIM, BRAS PIRES, BRASILANDIA DE MINAS, BRASILIA DE MINAS, BRASOPOLIS, BRAUNAS, BRUMADINHO, BUENOPOLIS, BUGRE, BURITIS, BURITIZEIRO, CABECEIRA GRANDE, CABO VERDE, CACHOEIRA DE MINAS, CACHOEIRA DE PAJEU, CACHOEIRA DOURADA, CAETANOPOLIS, CAETE, CAIANA, CALDAS, CAMACHO, CAMBUQUIRA, CAMPANARIO, CAMPANHA, CAMPESTRE, CAMPINA VERDE, CAMPO AZUL, CAMPO BELO, CAMPO FLORIDO, CAMPOS ALTOS, CAMPOS GERAIS, CANA VERDE, CANAPOLIS, CANDEIAS, CANTAGALO, CAPARAO, CAPELA NOVA, CAPELINHA, CAPETINGA, CAPIM BRANCO, CAPINOPOLIS, CAPITAO ANDRADE, CAPITAO ENEAS, CAPITOLIO, CARAI, CARANAIBA, CARANDAI, CARANGOLA, CARATINGA, CARBONITA, CAREACU, CARLOS CHAGAS, CARMESIA, CARMO DA MATA, CARMO DE MINAS, CARMO DO CACHOEIRA, CARMO DO CAJURU, CARMO DO PARANAIBA, CARMO DO RIO CLARO, CARMOPOLIS DE MINAS, CARNEIRINHO, CARRANCAS, CARVALHOPOLIS, CARVALHOS, CASA GRANDE, CASCALHO RICO, CASSIA, CATAS ALTAS, CATAS ALTAS DA NORUEGA, CATUJI, CATUTI, CAXAMBU, CENTRAL DE MINAS, CENTRALINA, CHACARA, CHALE, CHAPADA DO NORTE, CHAPADA GAUCHA, CHIADOR, CIPOTANEA, CLARAVAL, CLARO DOS POCOES, CLAUDIO, COLUNA, COMENDADOR GOMES, COMERCINHO, CONCEICAO APARECIDA, CONCEICAO DA BARRA MINAS, CONCEICAO DAS ALAGOAS, CONCEICAO DE IPANEMA, CONCEICAO DO MATO DENTRO, CONCEICAO DO PARA, CONCEICAO DO RIO VERDE, CONCEICAO DOS OUROS, CONEGO MARINHO, CONFINS,



CONGONHAL, CONGONHAS, CONGONHAS DO NORTE, CONQUISTA, CONSELHEIRO LAFAIETE, CONSELHEIRO PENA, CONSOLACAO, CONTAGEM, COQUEIRAL, CORACAO DE JESUS, CORDISBURGO, CORDISLANDIA, CORINTO, COROACI, COROMANDEL, CORONEL FABRICIANO, CORONEL MURTA, CORONEL PACHECO, CORONEL XAVIER CHAVES, CORREGO DANTA, CORREGO FUNDO, CORREGO NOVO, COUTO MAGALHAES DE MINAS, CRISOLITA, CRISTAIS, CRISTALIA, CRISTIANO OTONI, CRISTINA, CRUCILANDIA, CRUZILIA, CURRAL DE DENTRO, CURVELO, DATAS, DELFIM MOREIRA, DELFINOPOLIS, DELTA, DESTERRO DE ENTRE RIOS, DESTERRO DO MELO, DIAMANTINA, DIOGO DE VASCONCELOS, DIONISIO, DIVINO, DIVINO DAS LARANJEIRAS, DIVINOLANDIA DE MINAS, DIVINOPOLIS, DIVISA ALEGRE, DIVISA NOVA, DIVISOPOLIS, DOM BOSCO, DOM CAVATI, DOM JOAQUIM, DOM VICOSO, DORES DE CAMPOS, DORES DE GUANHAES, DORES DO INDAIA, DORES DO TURVO, ELOI MENDES, ENGENHEIRO CALDAS, ENGENHEIRO NAVARRO, ENTRE RIOS DE MINAS, ESMERALDAS, ESPERA FELIZ, ESPINOSA, ESPIRITO SANTO DO DOURADO, ESTRELA DALVA, ESTRELA DO INDAIA, ESTRELA DO SUL, FAMA, FARIA LEMOS, FELICIO DOS SANTOS, FELISBURGO, FELIXLANDIA, FERNANDES TOURINHO, FERROS, FERVEDOURO, FLORESTAL, FORMIGA, FORMOSO, FORTALEZA DE MINAS, FORTUNA DE MINAS, FRANCISCO BADARO, FRANCISCO DUMONT, FRANCISCO SA, FRANCISCOPOLIS, FREI GASPAR, FREI INOCENCIO, FREI LAGONEGRO, FRONTEIRA DOS VALES, FRUTAL, FUNILANDIA, GALILEIA, GAMELEIRAS, GOIABEIRA, GOIANA, GONCALVES, GONZAGA, GOUVEIA, GOVERNADOR VALADARES, GRAO MOGOL, GUANHAES, GUAPE, GUARACIABA, GUARANESIA, GUARARA, GUARDA MOR, GUAXUPE, GUIMARANIA, GURINHATA, IAPU, IBERTIOGA, IBIA, IBIAI, IBIRACATU, IBIRACI, IBIRITE, IBITIURA DE MINAS, IBITURUNA, ICARAI DE MINAS, IGARAPE, IGARATINGA, IGUATAMA, ILCINEA, IMBE DE MINAS, INCONFIDENTES, INDAIABIRA, INDIANOPOLIS, INGAI, INHAPIM, INHAUMA, INIMUTABA, IPABA, IPANEMA, IPATINGA, IPUUNA, IRAI DE MINAS, ITABIRA, ITABIRINHA DE MANTENA, ITABIRITO, ITACAMBIRA, ITACARAMBI, ITAGUARA, ITAIBE, ITAJUBA, ITAMARANDIBA, ITAMBACURI, ITAMBE DO MATO DENTRO, ITAMONTE, ITANHANDU, ITANHOMI, ITAOBIM, ITAPAGIPE, ITAPECERICA, ITATIAIUCU, ITAU DE MINAS, ITAUNA, ITAVERAVA, ITINGA, ITUETA, ITUIUTABA, ITUMIRIM, ITURAMA, ITUTINGA, JABOTICATUBAS, JACINTO, JACUI, JACUTINGA, JAGUARACU, JAIBA, JAMPRUCA, JANAUBA, JANUARIA, JAPARAIBA, JAPONVAR, JECEABA, JENIPAPO DE MINAS, JEQUERI, JEQUITAI, JEQUITIBA, JEQUITINHONHA, JESUANIA, JOAIMA, JOANESIA, JOAO MONLEVADE, JOAO PINHEIRO, JOAQUIM FELICIO, JORDANIA, JOSE GONCALVES DE MINAS, JOSE RAYDAN, JOSENOPOLIS, JUATUBA, JUIZ DE FORA, JURAMENTO, JURUAIA, JUVENILIA, LADAINHA, LAGAMAR, LAGOA DA PRATA, LAGOA DOS PATOS, LAGOA DOURADA, LAGOA FORMOSA, LAGOA GRANDE, LAGOA SANTA, LAJINHA, LAMBARI, LAMIM, LASSANCE, LAVRAS, LEANDRO FERREIRA, LEME DO PRADO, LIBERDADE, LIMA DUARTE, LIMEIRA DO OESTE, LONTRA, LUISLANDIA, LUMINARIAS, LUZ, MACHACALIS, MACHADO, MADRE DE DEUS DE MINAS, MALACACHETA, MAMONAS, MANGA, MANTENA, MAR DE ESPANHA, MARAVILHAS, MARIA DA FE, MARIANA, MARILAC, MARIO CAMPOS, MARIPE DE MINAS, MARLIERIA, MARMELOPOLIS, MARTINHO CAMPOS, MATA VERDE, MATERLANDIA, MATEUS LEME, MATHIAS LOBATO, MATIAS BARBOSA, MATIAS CARDOSO, MATO VERDE, MATOZINHOS, MATUTINA, MEDEIROS, MEDINA, MENDES PIMENTEL, MESQUITA, MINAS NOVAS, MINDURI, MIRABELA, MOEDA, MOEMA, MONSENHOR PAULO, MONTALVANIA, MONTE ALEGRE DE MINAS, MONTE AZUL, MONTE BELO, MONTE CARMELO, MONTE FORMOSO, MONTE SIAO, MONTES CLAROS, MONTEZUMA, MORADA NOVA DE MINAS, MORRO DA GARCA, MORRO DO PILAR, MUTUM, MUZAMBINHO, NACIP RAYDAN, NANUQUE, NAQUE, NATALANDIA, NAZARENO, NEPOMUCENO, NINHEIRA, NOVA BELEM, NOVA ERA, NOVA LIMA, NOVA MODICA, NOVA PONTE, NOVA PORTEIRINHA, NOVA REZENDE, NOVA SERRANA, NOVA UNIAO, NOVO CRUZEIRO, NOVO ORIENTE DE MINAS, NOVORIZONTE, OLHOS DAGUA, OLIVEIRA, OLIVEIRA FORTES, ONCA DO PITANGUI, ORIZANIA, OURO BRANCO, OURO FINO, OURO PRETO, OURO VERDE DE MINAS, PADRE PARAISO, PAI PEDRO, PAINEIRAS, PAINS, PAIVA, PALMOPOLIS, PAPAGAIOS, PARA DE MINAS, PARACATU, PARAGUACU, PARAISOPOLIS, PARAOPEBA, PASSA QUATRO, PASSA TEMPO, PASSA VINTE, PASSOS, PATIS, PATOS DE MINAS, PATROCINIO, PAULISTAS, PAVAO, PECANHA, PEDRA AZUL, PEDRA BONITA, PEDRA DO INDAIA, PEDRALVA, PEDRAS MARIA DA CRUZ, PEDRINOPOLIS, PEDRO LEOPOLDO, PEDRO TEIXEIRA, PEQUERI, PEQUI, PERDIGAO, PERDIZES, PERDOES, PERIQUITO, PESCADOR, PIAU, PIEDADE DE CARATINGA, PIEDADE DE PONTE NOVA, PIEDADE DO RIO GRANDE, PIEDADE DOS GERAIS, PIMENTA, PINGO D AGUA, PINTOPOLIS, PIRAJUBA, PIRANGA, PIRANGUCU, PIRANGUINHO, PIRAPETINGA, PIRAPORA, PITANGUI, PIUMHI, PLANURA, POCO FUNDO, POCRANE, POMPEU, PONTE NOVA, PONTO CHIC, PONTO DOS VOLANTES, PORTEIRINHA, PORTO FIRME, POTE, POUSO ALEGRE, POUSO ALTO, PRADOS, PRATA, PRATAPOLIS, PRATINHA, PRESIDENTE BERNARDES, PRESIDENTE JUSCELINO, PRESIDENTE KUBITSCHEK, PRESIDENTE OLEGARIO, PRUDENTE DE MORAIS, QUARTEL GERAL, QUELUZITO, RAPOSOS, RAUL SOARES, RESENDE COSTA, RESPLENDOR, RESSAQUINHA, RIACHINHO, RIACHO DOS MACHADOS, RIBEIRAO DAS NEVES, RIO ACIMA,

RIO CASCA, RIO DO PRADO, RIO ESPERA, RIO MANSO, RIO PARANAIBA, RIO PARDO DE MINAS, RIO PIRACICABA, RIO PRETO, RIO VERMELHO, RITAPOLIS, ROMARIA, RUBELITA, RUBIM, SABARA, SABINOPOLIS, SACRAMENTO, SALINAS, SALTO DA DIVISA, SANTA BARBARA, SANTA BARBARA DO LESTE, SANTA BARBARA DO TUGURIO, SANTA BARBARA MONTE VERDE, SANTA CRUZ DE MINAS, SANTA CRUZ DO ESCALVADO, SANTA EFIGENIA DE MINAS, SANTA FE DE MINAS, SANTA HELENA DE MINAS, SANTA JULIANA, SANTA LUZIA, SANTA MARIA DE ITABIRA, SANTA MARIA DO SALTO, SANTA MARIA DO SUACUI, SANTA RITA DE CALDAS, SANTA RITA DE IBITIPOCA, SANTA RITA DE MINAS, SANTA RITA DO ITUETO, SANTA RITA DO JACUTINGA, SANTA RITA DO SAPUCAI, SANTA ROSA DA SERRA, SANTA VITORIA, SANTANA DA VARGEM, SANTANA DE PIRAPAMA, SANTANA DO JACARE, SANTANA DO PARAISO, SANTANA DO RIACHO, SANTANA DOS MONTES, SANTO ANTONIO DO AMPARO, SANTO ANTONIO DO GRAMA, SANTO ANTONIO DO ITAMBE, SANTO ANTONIO DO JACINTO, SANTO ANTONIO DO MONTE, SANTO ANTONIO DO RETIRO, SANTO ANTONIO RIO ABAIXO, SANTO HIPOLITO, SANTOS DUMONT, SAO BENTO ABADÉ, SAO BRAS DO SUACUI, SAO DOMINGOS DAS DORES, SAO DOMINGOS DO PRATA, SAO FELIX DE MINAS, SAO FRANCISCO, SAO FRANCISCO DE PAULA, SAO FRANCISCO DE SALES, SAO FRANCISCO DO GLORIA, SAO GERALDO DA PIEDADE, SAO GERALDO DO BAIXIO, SAO GONCALO DO ABAETE, SAO GONCALO DO PARA, SAO GONCALO DO RIO ABAIXO, SAO GONCALO DO RIO PRETO, SAO GONCALO DO SAPUCAI, SAO GOTARDO, SAO JOAO BATISTA GLORIA, SAO JOAO DA LAGOA, SAO JOAO DA MATA, SAO JOAO DA PONTE, SAO JOAO DAS MISSOES, SAO JOAO DEL REI, SAO JOAO DO MANTENINHA, SAO JOAO DO ORIENTE, SAO JOAO DO PACUI, SAO JOAO DO PARAISO, SAO JOAO EVANGELISTA, SAO JOAQUIM DE BICAS, SAO JOSE DA BARRA, SAO JOSE DA LAPA, SAO JOSE DA VARGINHA, SAO JOSE DO ALEGRE, SAO JOSE DO DIVINO, SAO JOSE DO GOIABAL, SAO JOSE DO JACURI, SAO JOSE DO MANTIMENTO, SAO LOURENCO, SAO PEDRO DA UNIAO, SAO PEDRO DO SUACUI, SAO PEDRO DOS FERROS, SAO ROQUE DE MINAS, SAO SEBASTIAO BELA VISTA, SAO SEBASTIAO DO MARANHAO, SAO SEBASTIAO DO OESTE, SAO SEBASTIAO DO PARAISO, SAO TIAGO, SAO TOMAS DE AQUINO, SAO TOME DAS LETRAS, SAPUCAI MIRIM, SARDOA, SARZEDO, SEM PEIXE, SENAD MODESTINO GONCALVES, SENADOR CORTES, SENADOR JOSE BENTO, SENHORA DE OLIVEIRA, SENHORA DO PORTO, SENHORA DOS REMEDIOS, SERITINGA, SERRA AZUL DE MINAS, SERRA DA SAUDADE, SERRA DO SALITRE, SERRA DOS AIMORES, SERRANIA, SERRANOPOLIS DE MINAS, SERRANOS, SERRO, SETE LAGOAS, SETUBINHA, SILVIANOPOLIS, SIMAO PEREIRA, SOBRALIA, SOLEDADE DE MINAS, TAIOBEIRAS, TAPARUBA, TAPIRA, TAPIRAI, TAQUARACU DE MINAS, TARUMIRIM, TEIXEIRAS, TEOFILLO OTONI, TIMOTEO, TIRADENTES, TIROS, TOCOS DO MOGI, TOMBOS, TRES CORACOES, TRES MARIAS, TRES PONTAS, TUMIRITINGA, TUPACIGUARA, TURMALINA, TURVOLANDIA, UBAI, UBAPORANGA, UBERABA, UBERLANDIA-AG.J.PINHEIRO, UMBURATIBA, UNAI, UNIAO DE MINAS, URUCANIA, URUCUIA, VARGEM ALEGRE, VARGEM GRANDE RIO PARDO, VARGINHA, VARJAO DE MINAS, VARZEA DA PALMA, VARZELANDIA, VAZANTE, VERDELANDIA, VEREDINHA, VERISSIMO, VESPASIANO, VICOSA, VIRGEM DA LAPA, VIRGINIA, VIRGINOPOLIS, VIRGOLANDIA, VOLTA GRANDE, WENCESLAU BRAZ.

IX. Subestações Atingidas: AAY, ABDD, ACSU, ADOD, AETD, AFNU, AGF, ALSD, AMN, ANAD, AOR, AOY, ARID, AUIU, AVT, AXAU, AYN, BBI, BCAD, BCAU, BCSQ, BCSU, BCV, BDM, BDPD, BETC, BETD, BETQ, BETT, BFS, BHA, BHAD, BHAT, BHBN, BHBP, BHCL, BHGT, BHHR, BHJT, BHMR, BHPM, BHS, BHSE, BHSN, BHSD, BHSV, BIID, BIIU, BMN, BMO, BMS, BNMU, BNR, BOED, BPSU, BRDD, BRL, BSOT, BTZD, CAQU, CAX, CCHD, CCHU, CCP, CCPD, CCY, CCYT, CEL, CEMC, CEMT, CETU, CGAU, CICM, CINC, CISL, CITU, CLHU, CLS, CLUD, CLUU, CMD, CMG, CMH, CMID, CMN, CMT, CNH, CNLU, CNN, CNS, COJ, COM, COMD, CONU, CPG, CPO, CQE, CQLU, CRC, CRDT, CRF, CRL, CRM, CSAU, CSN, CSTU, CTR, CUG, CUVD, CVED, DDI, DMTU, DSV, DVLD, DVLU, DVOU, ELMU, ENC, ENG, EPS, EPSU, ESR, FCS, FCSD, FIO, FMA, FMAD, FRUD, FRUU, FXA, GDM, GGLU, GHE, GOVD, GPED, GVSC, GVSD, GVST, GVSU, IAD, IANU, IBAD, IBAS, IBAT, IBYD, ICS, IDM, IGPD, IGPU, IGRU, IGY, IIGD, IIGU, IIIU, IJAU, ILIU, IMRU, INPD, IOM, IPC, IRBD, IRO, ITDD, ITMU, ITT, IUAU, IUUMD, JAN, JBT, JDN, JESU, JFAD, JFAO, JFAQ, JFAU, JGD, JMLT, JNUD, JNUQ, JNUT, JPIU, JQBU, JQIU, JQT, JQU, JTAD, JUAD, JUAU, LAD, LAVD, LBD, LDF, LFAD, LGR, LGT, LJA, LNT, LPTU, LUZU, MAGC, MAGS, MAGT, MAGU, MAL, MBH, MCDD, MCH, MCHD, MCLD, MCLQ, MCLU, MDH, MDI, MFED, MHC, MIB, MNM, MNN, MNVD, MOO, MRND, MSO, MTVU, MTZ, MUT, MUZD, MVD, MVDU, MZL, MZLU, NERU, NES, NLAE, NLAQ, NLAU, NNE, NOG, NPO, NQEU, NVC, NVN, NVSU, OLV, ORPC, ORPU, OUF, PAND, PBDD, PCSD, PDP, PDR, PDS, PEB, PERD, PFE, PGCU, PIUD, PJU, PLOT, PMSD, PMSU, PNHD, PNV, PPS, PPU, PQI, PQO, PRD, PRJ, PRRU, PRSD, PRSU, PRTD, PRTU, PSAD, PSAU, PSOU, PSP, PTC, PTE, PTHD, PTID, PTUC, PTUD, PTUE, PTUU, PYN, PZLU, RBSD, RBST, RBSU, RCA, RCM, RCN, RES, RMRU, RPA, RPR, RSP, RSS, SAA, SALU, SBAU, SDED, SDEU, SEG, SER, SERD, SFIQ, SGS, SGTU, SLAD, SLAT, SLAU, SLN, SLP, SLUD, SLUQ, SLUU, SND, SNS, SPU, SQNU, SRS, SRT, SRWU, SSA, SSKU, SSO, SSP, SSZ, STV, SUI, SVW, SWOU, SYBU,



TCSD, TCSU, TOED, TOTU, TPCD, TSPU, TTD, UHDR, UHEM, UHGF, UHIT, UHJS, UHMM, UHMR, UHMS, UHPC, UHPD, UHPF, UHPI, UHPN, UHPT, UHQM, UHRP, UHSB, UHSG, UHTM, UHTR, ULAE, ULAS, ULAU, UNIC, UNID, UNIS, UNIT, URAQ, URAS, URAT, URAU, VCS, VCSD, VGAD, VGAU, VGE, VJMU, VZEU, VZPU, YAN, YHMM, YPRT.

- X. Interrupções: 5.587**
- XI. Início da Primeira Interrupção: 18/02/2024 00:00**
- XII. Término da Última Interrupção: 29/02/2024 14:18**
- XIII. Duração Média das Interrupções (em horas): 10,66**
- XIV. Interrupção de Maior Duração (em horas): 258,80**
- XV. Consumidor Hora Interrompido (CHI) do Evento: 2.051.237,81**

- XVI. Registros diversos: Ver anexos**

Cidades

Veja as mais de 400 cidades de Minas que podem ter chuva de 100 mm nas próximas horas

Há risco de corte de energia elétrica, queda de galhos de árvores, alagamentos e de descargas elétricas até às 10h desta segunda-feira (19)

18/02/2024 às 10:37 • Talyssa Lima



Fonte: <https://www.itatiaia.com.br/cidades/2024/02/18/veja-as-mais-de-400-cidades-de-minas-que-podem-ter-chuva-de-100-mm-nas-proximas-horas>

ESTADO DE MINAS Gerais



Início > Gerais

CHUVAS

Temporal em Minas: família fica ilhada em ponte e é resgatada por bombeiros

Fonte: <https://www.em.com.br/gerais/2024/02/6804692-temporal-em-minas-familia-fica-ilhada-em-ponte-e-e-resgatada-por-bombeiros.html>

Cidades

Cidade de MG registra o terceiro maior volume de chuva do Brasil nas últimas 24 horas

Segundo o Inmet, choveu mais de 90 milímetros em Nova Porteirinha, no Norte de Minas

19/02/2024 às 09:41 • Larissa Ricci



Fonte: <https://www.itatiaia.com.br/cidades/2024/02/19/cidade-de-mg-registra-o-terceiro-maior-volume-de-chuva-do-brasil-nas-ultimas-24-horas>

VÍDEO: Casa é invadida por lama após deslizamento e precisa ser interditada em Juiz de Fora

Segundo o morador Paulo César de Aguiar, a encosta que fica atrás da casa dele começou a desmoronar há quatro anos e a obra de contenção começou em maio do ano passado.

Por **Luiza Sudré, Luciana Morais**, g1 Zona da Mata e TV Integração — Juiz de Fora
19/02/2024 12h41 · Atualizado há 2 meses

Fonte: <https://g1.globo.com/mg/zona-da-mata/noticia/2024/02/19/casa-e-invadida-por-lama-apos-deslizamento-e-precisa-ser-interditada-em-juiz-de-fora.ghtml>

ESTADO DE MINAS Gerais

Início > Gerais

ALTO PARANAÍBA

Temporal causa estragos em Araxá

Uma mulher ficou ferida após o teto de um estabelecimento comercial desabar sobre ela



Renato Manfrim - Especial para o EM

compartilhe



SIGA NO Google News

🕒 19/02/2024 16:36



Chuva derrubou árvores e causou o desabamento do teto de um estabelecimento comercial

Fonte: <https://www.em.com.br/gerais/2024/02/6805175-temporal-causa-estragos-em-araxa.html>

Tempestades e granizo: Chuvas intensas atingem todo o estado de Minas Gerais até amanhã



Isabella Guasti
isabella.guasti@bhaz.com.br



Publicado em 20/02/2024 às 13:55

Fonte: <https://bhaz.com.br/noticias/minas-gerais/tempestades-e-granizo-chuvas-intensas-atingem-todo-o-estado-de-minas-gerais-ate-amanha/>

TEMPO FECHADO

Todos os municípios de Minas estão em alerta para chuvas intensas nesta terça

Da Redação
portal@hojeemdia.com.br

20/02/2024 às 08:05. Atualizado em 20/02/2024 às 08:12

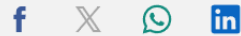

Fonte: <https://www.hojeemdia.com.br/minas/todos-os-municipios-de-minas-est-o-em-alerta-para-chuvas-intensas-nesta-terca-1.1001097>

ESTADO DE MINAS Gerais



Início > Gerais

ENGARRAFAMENTO

Enchente em rio interdita trânsito em rodovia no Norte de Minas

Passagem de veículos foi interrompida no KM 248 da MCG-122, que liga Janaúba a Montes Claros



Luiz Ribeiro

compartilhe



SIGA NO Google News

20/02/2024 17:32 - atualizado 20/02/2024 21:59



Rio Caititu transbordou e interrompeu trânsito na MCG 122, no Norte de Minas.

Fonte: <https://www.em.com.br/gerais/2024/02/6805822-enchente-em-rio-interdita-transito-em-rodovia-no-norte-de-minas.html>

Juiz de Fora tem risco de fortes chuvas até quinta-feira e Defesa Civil faz alerta para áreas de risco; veja orientações

Segundo o Instituto Nacional de Meteorologia (Inmet) a previsão para a região é de chuvas entre 30 e 60 milímetros por hora, com ventos que podem chegar a 100 km/h.

Por g1 Zona da Mata — Juiz de Fora
20/02/2024 11h42 · Atualizado há 2 meses

Fonte: <https://g1.globo.com/mg/zona-da-mata/noticia/2024/02/20/juiz-de-fora-tem-risco-de-fortes-chuvas-ate-quinta-feira-e-defesa-civil-faz-alerta-para-areas-de-risco-veja-orientacoes.ghml>

Chuva forte alaga casas e arrasta carros em Francisco Sá, no Norte de Minas; veja imagens

A rodovia LMG-657, também chamada de "Estrada da Produção", se transformou em um "rio", na entrada da cidade de Francisco Sá

20/02/2024 às 15:08 · Osmar Macedo, Fernanda Rodrigues



Imagem cedida à Itatiaia

Caminhonete fica tombada em meio à água na rodovia LMG-657, também chamada de "Estrada da Produção"

Fonte: <https://www.itatiaia.com.br/cidades/2024/02/20/chuva-forte-alaga-casas-e-arrasta-carros-em-francisco-sa-no-norte-de-minas>

ALERTA

Brumadinho deve ter chuva e ventos de até 100 km/h nesta terça-feira

Segundo o Instituto Nacional de Meteorologia, a cidade pode receber até 100 mm de chuva

Publicado em 20/02/2024 às 12:00



Fonte: <https://brumadinho.portaldacidade.com/noticias/cidade/brumadinho-deve-ter-chuva-e-ventos-de-ate-100-kmh-nesta-terca-feira-0226>

ESTADO DE MINAS Gerais

Início > Gerais

CHUVA EM BH

Duas regionais de BH superam média de chuva em fevereiro

Forte chuva na noite de terça fez com que mais uma regional superasse o acumulado de chuvas para o mês

Fonte: <https://www.em.com.br/gerais/2024/02/6806158-duas-regionais-de-bh-superam-media-de-chuva-em-fevereiro.html>

ESTADO DE MINAS Gerais



Início > Gerais

DUPLA EMERGÊNCIA

Cidades mineiras sofrem com os extremos do clima

Depois da seca que castigou municípios no ano passado, 2024 começa com moradores do Norte e dos vales do Mucuri, Rio Doce e Jequitinhonha encarando muitas perdas provocadas por temporais

Fonte: <https://www.em.com.br/gerais/2024/02/6806694-cidades-mineiras-sofrem-com-os-extremos-do-clima.html>

ESTADO DE MINAS Gerais

Início > Gerais

PERIGO EM MINAS

Chuva forte, ventos intensos e chance de alagamento para 512 cidades de Minas

A chuva não dá trégua e deve continuar nesta quarta e quinta feira na maior parte do estado; confira

Fonte: <https://www.em.com.br/gerais/2024/02/6806188-chuva-forte-ventos-intensos-e-chance-de-alagamento-para-512-cidades-de-minas.html>

Grande volume de chuva causa estragos em distritos de Governador Valadares; trechos da MG-259 estão interditados

Tempestade de mais de 100mm alagou casas e provocou deslizamentos de terra em Santo Antônio do Porto e Pontal.

Por Caroline Del Piero*, g1 Vales de Minas Gerais

22/02/2024 12h16 · Atualizado há 2 meses

Fonte: <https://g1.globo.com/mg/vales-mg/noticia/2024/02/22/grande-volume-de-chuva-causa-estragos-em-distritos-de-governador-valadares-trechos-da-mg-259-estao-interditados.ghtml>

Prefeitura de Mutum decreta estado de emergência por causa das chuvas

Desde segunda-feira (19), cidade registrou 200 milímetros de chuva acumulados.

Por Samuel Bonicontró, g1 Vales de Minas Gerais

22/02/2024 18h44 · Atualizado há um mês

Fonte: <https://g1.globo.com/mg/vales-mg/noticia/2024/02/22/prefeitura-de-mutum-decreta-estado-de-calamidade-publica-e-emergencia-por-causa-das-chuvas.ghtml>

ESTADO DE MINAS Gerais



Início > Gerais

ALERTA

BH e mais 793 cidades de Minas estão em alerta para chuva com risco de alagamento

O esperado é chuva de até 100 mm/dia, com ventos intensos entre 60 a 100 km/h

Fonte: <https://www.em.com.br/gerais/2024/02/6806932-bh-e-mais-793-cidades-de-minas-estao-em-alerta-para-chuva-com-risco-de-alagamento.html>

Anexo II – Mapa Geométrico regionais Cemig-D

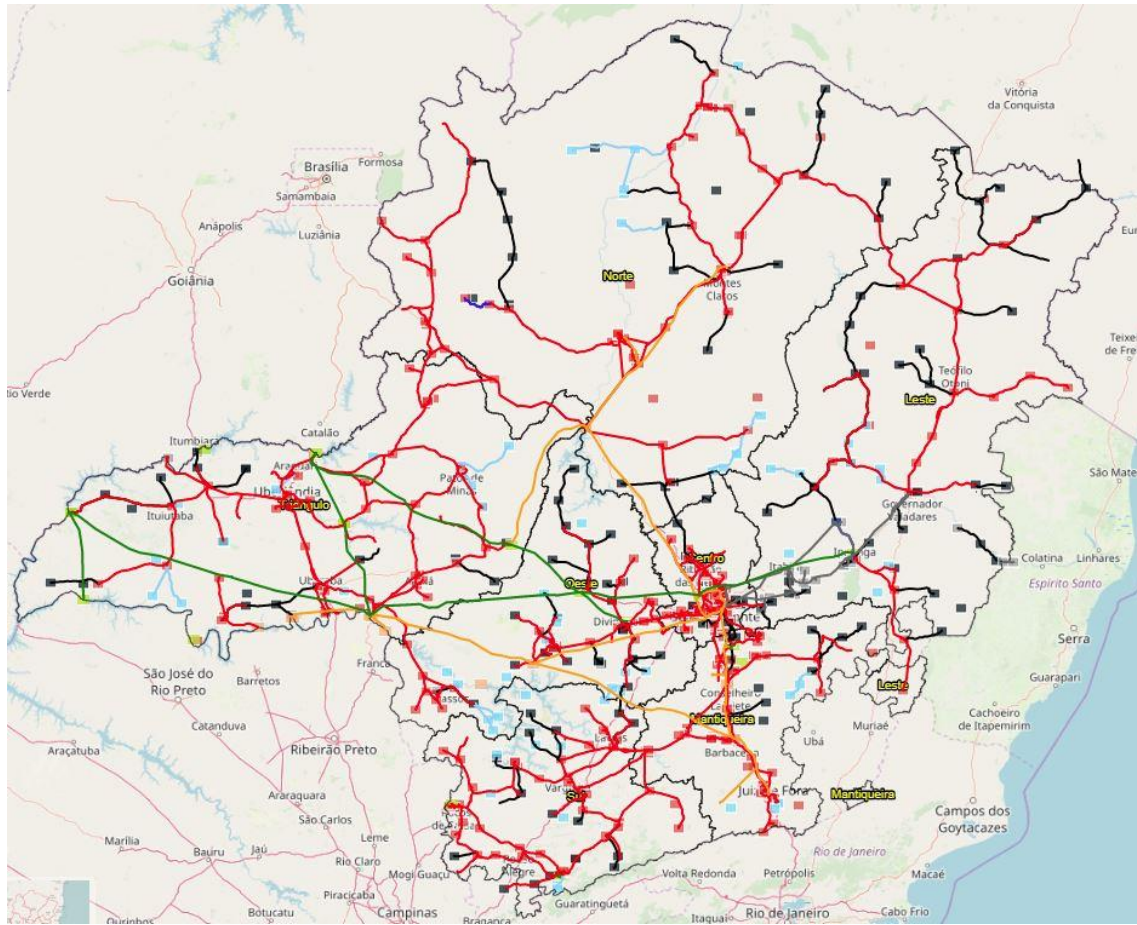

Regional Mantiqueira

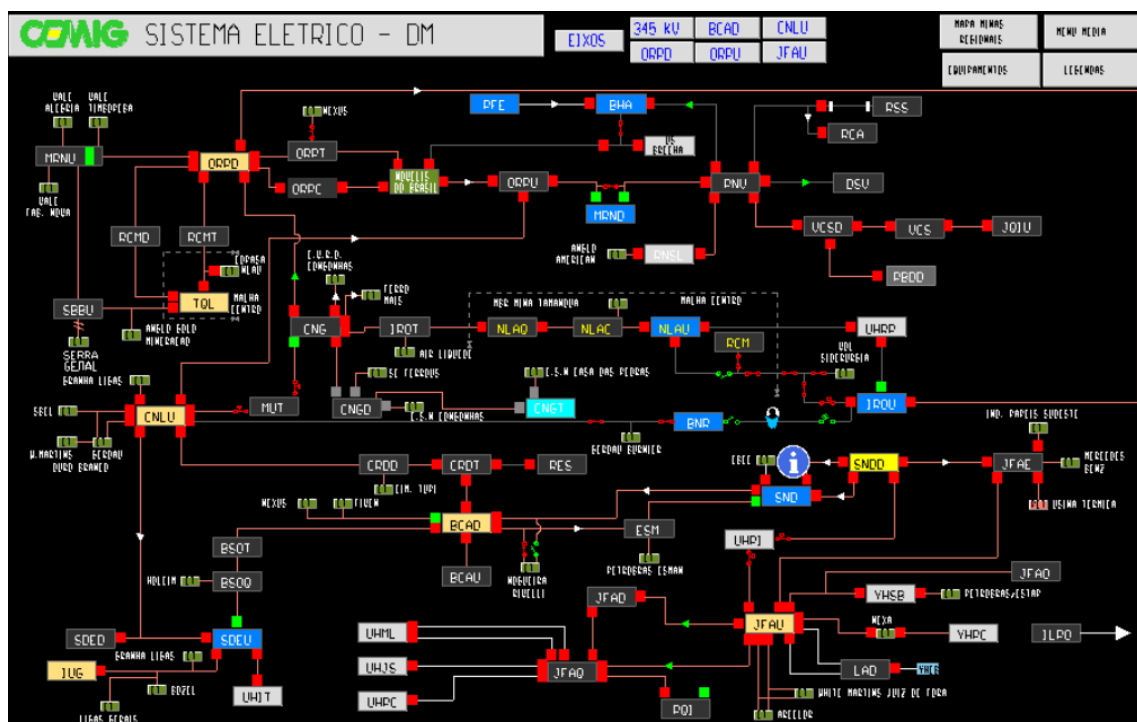

Regional Norte

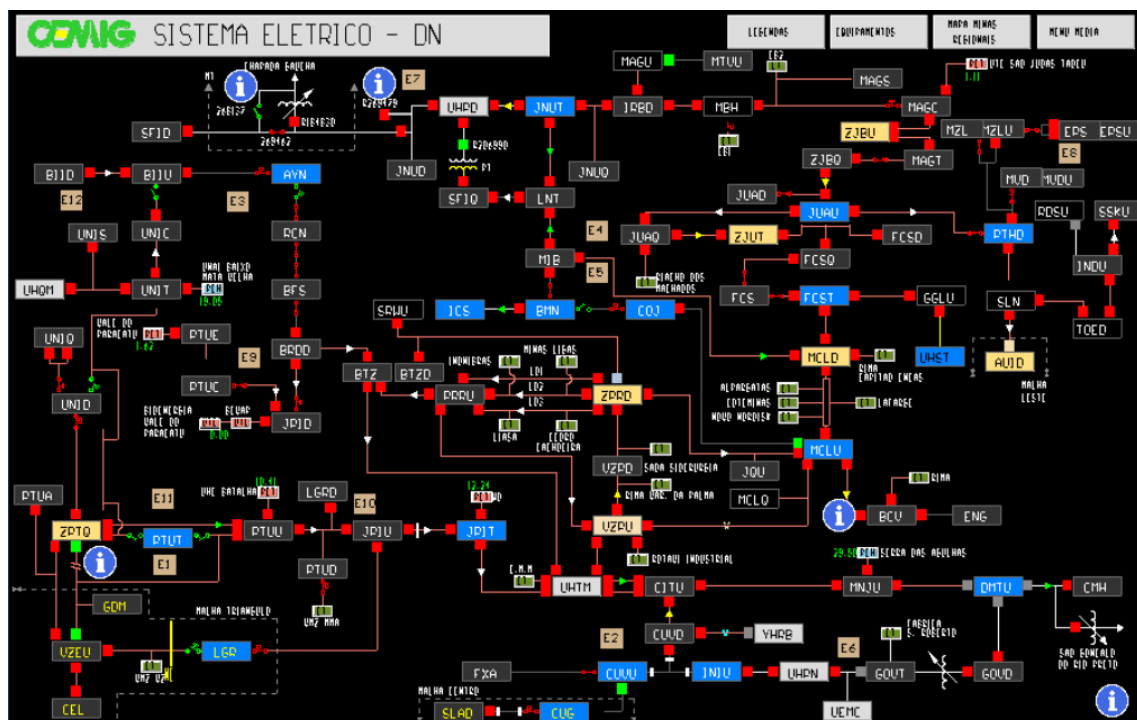



Regional Oeste

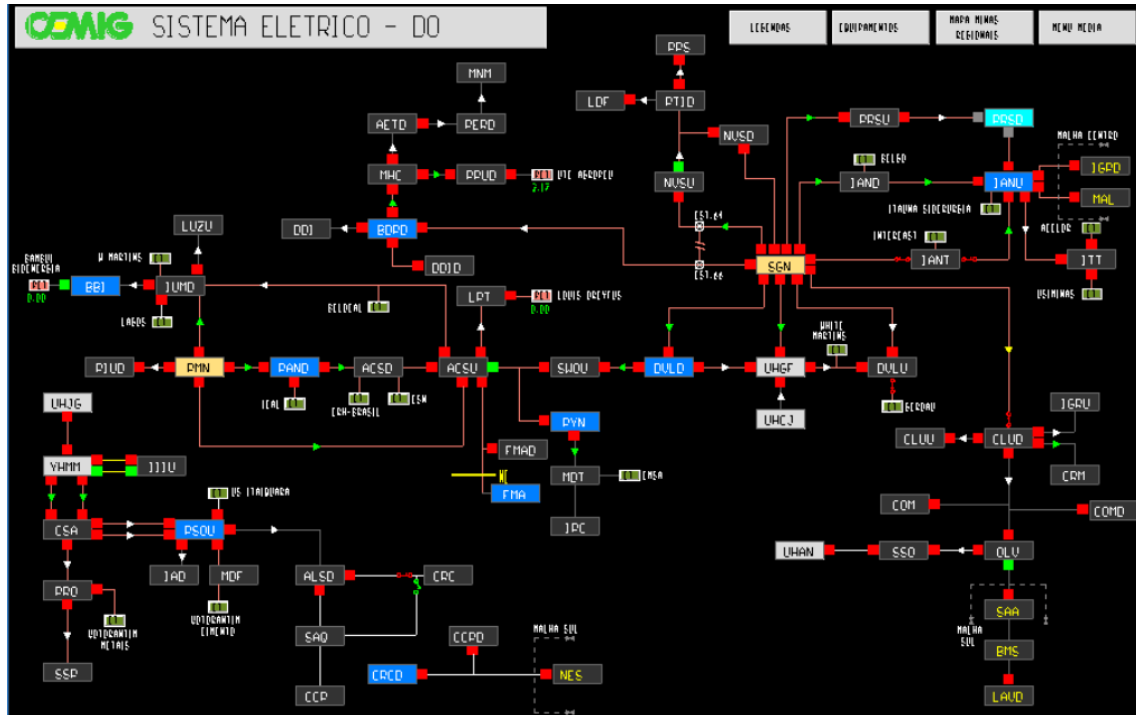

Regional Sul

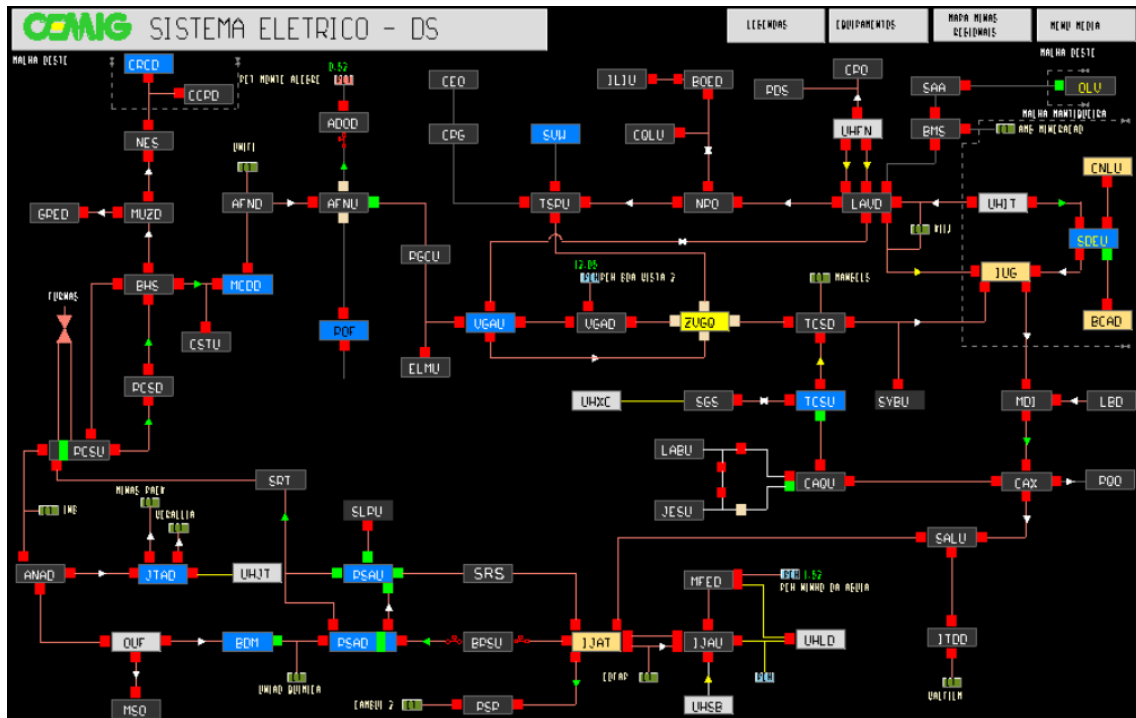

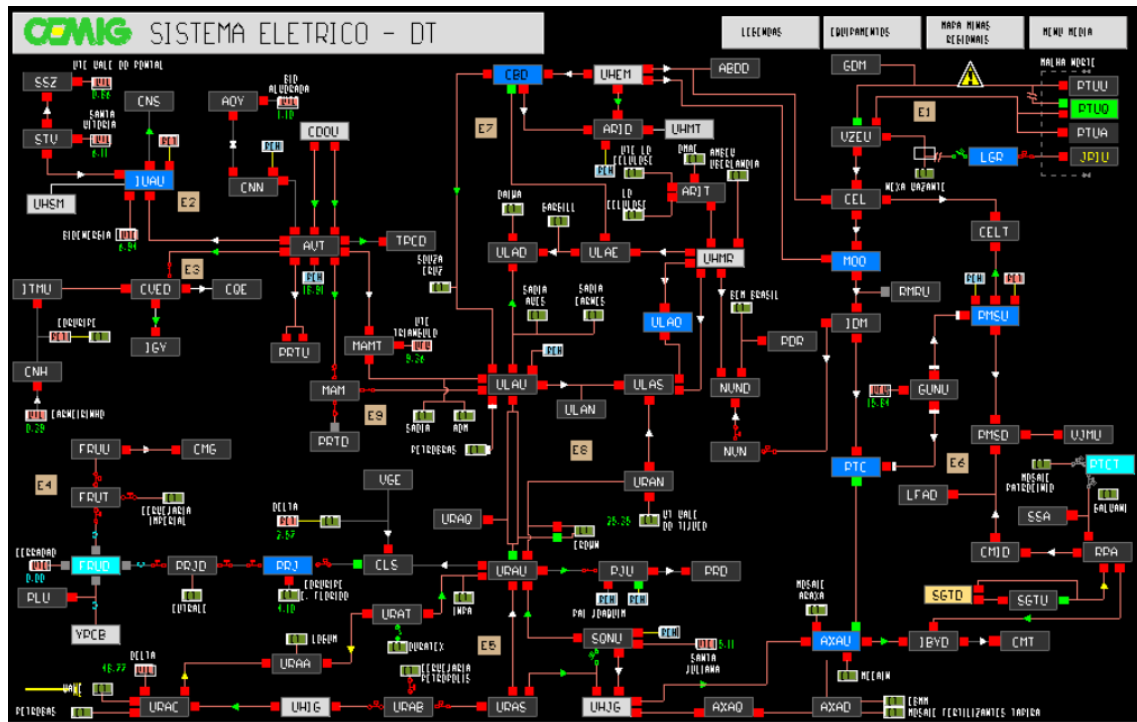

Anexo IV – Registros das Interrupções

Interrupção	Item	Conjunto	Início	Término	Fato Gerador	UCs Inter.
17833400	1	U LAU - 16339	18/02/2024 09:55	18/02/2024 14:45	Meio ambiente - Vento	549
17832024	1	NVSU - 17053	18/02/2024 13:14	18/02/2024 14:00	Meio ambiente - Erosão	243
17837673	1	VCS - 17093	18/02/2024 22:04	18/02/2024 22:09	Meio ambiente - Árvore ou Vegetação	83
17837674	1	VCS - 17093	19/02/2024 10:53	19/02/2024 14:43	Meio ambiente - Árvore ou Vegetação	719
17837675	1	VCS - 17093	20/02/2024 14:35	20/02/2024 15:00	Meio ambiente - Árvore ou Vegetação	83
17831124	1	TTD - 15192	18/02/2024 00:00	18/02/2024 14:21	Meio ambiente - Descarga Atmosférica	1
17830126	1	IIGT - 15320	18/02/2024 00:04	18/02/2024 03:12	Meio ambiente - Vento	1130
17830213	1	JNUT - 17066	18/02/2024 00:06	18/02/2024 07:02	Meio ambiente - Descarga Atmosférica	2
17830133	1	IIGT - 15320	18/02/2024 00:18	18/02/2024 04:21	Meio ambiente - Vento	8
17830133	1	IIGU - 15319	18/02/2024 00:18	18/02/2024 04:21	Meio ambiente - Vento	417
17830743	1	ESR - 16287	18/02/2024 00:46	18/02/2024 11:26	Meio ambiente - Árvore ou Vegetação	6
17831678	1	SER - 16332	18/02/2024 00:47	18/02/2024 16:43	Meio ambiente - Descarga Atmosférica	1
17830233	1	CUVD - 15349	18/02/2024 00:53	18/02/2024 07:18	Meio ambiente - Descarga Atmosférica	115
17831502	1	JBT - 16295	18/02/2024 01:19	18/02/2024 01:22	Meio ambiente - Árvore ou Vegetação	4
17831502	2	JBT - 16295	18/02/2024 01:19	18/02/2024 01:22	Meio ambiente - Árvore ou Vegetação	556
17830179	1	CITU - 17022	18/02/2024 01:20	18/02/2024 04:09	Não classificada	100
17830179	2	CITU - 17022	18/02/2024 01:20	18/02/2024 04:09	Não classificada	1
17830179	3	CITU - 17022	18/02/2024 01:20	18/02/2024 04:09	Não classificada	422
17830209	1	U LAU - 16339	18/02/2024 02:09	18/02/2024 02:54	Meio ambiente - Árvore ou Vegetação	18
17860597	2	IIGD - 15321	18/02/2024 02:12	18/02/2024 02:20	Meio ambiente - Vento	1313
17860597	3	IIGD - 15321	18/02/2024 02:12	18/02/2024 02:25	Meio ambiente - Vento	1882
17860597	4	CRF - 15355	18/02/2024 02:12	18/02/2024 02:25	Meio ambiente - Vento	18
17860597	4	IIGD - 15321	18/02/2024 02:12	18/02/2024 02:25	Meio ambiente - Vento	1226
17860597	5	IIGD - 15321	18/02/2024 02:12	18/02/2024 05:06	Meio ambiente - Vento	477
17831938	1	CMN - 16278	18/02/2024 02:28	18/02/2024 17:46	Meio ambiente - Árvore ou Vegetação	5
17831938	3	CMN - 16278	18/02/2024 02:28	18/02/2024 17:46	Meio ambiente - Árvore ou Vegetação	34
17830323	1	PMSU - 17092	18/02/2024 02:33	18/02/2024 08:33	Meio ambiente - Descarga Atmosférica	11
17838010	1	UHST - 16261	18/02/2024 02:41	18/02/2024 02:45	Meio ambiente - Vento	19
17838010	2	UHST - 16261	18/02/2024 02:41	18/02/2024 02:45	Meio ambiente - Vento	452
17838010	3	UHST - 16261	18/02/2024 02:41	18/02/2024 02:45	Meio ambiente - Vento	190
17838010	4	UHST - 16261	18/02/2024 02:41	18/02/2024 02:45	Meio ambiente - Vento	842
17838010	5	UHST - 16261	18/02/2024 02:41	18/02/2024 02:45	Meio ambiente - Vento	74
17838012	1	UHST - 16261	18/02/2024 07:24	18/02/2024 08:57	Meio ambiente - Vento	101
17838012	2	UHST - 16261	18/02/2024 07:24	18/02/2024 09:51	Meio ambiente - Vento	45
17838012	3	UHST - 16261	18/02/2024 07:24	19/02/2024 19:41	Meio ambiente - Vento	1
17838013	1	UHST - 16261	18/02/2024 08:49	18/02/2024 08:57	Meio ambiente - Vento	19
17838013	2	UHST - 16261	18/02/2024 08:49	18/02/2024 08:57	Meio ambiente - Vento	452
17838013	3	UHST - 16261	18/02/2024 08:49	18/02/2024 08:57	Meio ambiente - Vento	190
17838013	4	UHST - 16261	18/02/2024 08:49	18/02/2024 08:57	Meio ambiente - Vento	695
17838013	5	UHST - 16261	18/02/2024 08:49	18/02/2024 08:57	Meio ambiente - Vento	74
17838014	1	UHST - 16261	19/02/2024 16:19	20/02/2024 15:50	Meio ambiente - Vento	45
17831681	1	MNN - 15273	18/02/2024 12:35	18/02/2024 12:41	Meio ambiente - Árvore ou Vegetação	1
17831682	1	MNN - 15273	18/02/2024 12:41	18/02/2024 15:50	Meio ambiente - Árvore ou Vegetação	2
17831682	2	MNN - 15273	18/02/2024 12:41	18/02/2024 15:50	Meio ambiente - Árvore ou Vegetação	296
17830606	1	CUVD - 15349	18/02/2024 02:46	18/02/2024 10:39	Meio ambiente - Descarga Atmosférica	3
17830398	1	CRF - 15355	18/02/2024 02:57	18/02/2024 09:13	Meio ambiente - Árvore ou Vegetação	61
17882566	1	CMD - 15158	18/02/2024 03:10	18/02/2024 06:06	Meio ambiente - Árvore ou Vegetação	830
17882566	1	SER - 16332	18/02/2024 03:10	18/02/2024 06:06	Meio ambiente - Árvore ou Vegetação	1
17882566	2	CMD - 15158	18/02/2024 03:10	18/02/2024 06:06	Meio ambiente - Árvore ou Vegetação	1
17882566	3	CMD - 15158	18/02/2024 03:10	18/02/2024 08:28	Meio ambiente - Árvore ou Vegetação	10
17882566	4	CMD - 15158	18/02/2024 03:10	18/02/2024 08:28	Meio ambiente - Árvore ou Vegetação	29
17882566	5	CMD - 15158	18/02/2024 03:10	18/02/2024 09:03	Meio ambiente - Árvore ou Vegetação	270
17882566	6	CMD - 15158	18/02/2024 03:10	18/02/2024 09:03	Meio ambiente - Árvore ou Vegetação	195
17882566	7	CMD - 15158	18/02/2024 03:10	18/02/2024 09:03	Meio ambiente - Árvore ou Vegetação	68
17882566	8	CMD - 15158	18/02/2024 03:10	18/02/2024 09:03	Meio ambiente - Árvore ou Vegetação	4

17882566	9	CMD - 15158	18/02/2024 03:10	18/02/2024 17:09	Meio ambiente - Árvore ou Vegetação	9
17882566	10	CMD - 15158	18/02/2024 03:10	18/02/2024 17:09	Meio ambiente - Árvore ou Vegetação	4
17882570	1	CMD - 15158	18/02/2024 09:03	18/02/2024 10:57	Meio ambiente - Árvore ou Vegetação	215
17882570	2	CMD - 15158	18/02/2024 09:03	18/02/2024 12:20	Meio ambiente - Árvore ou Vegetação	48
17882570	3	CMD - 15158	18/02/2024 09:03	18/02/2024 12:20	Meio ambiente - Árvore ou Vegetação	195
17882570	4	CMD - 15158	18/02/2024 09:03	18/02/2024 12:20	Meio ambiente - Árvore ou Vegetação	68
17882570	5	CMD - 15158	18/02/2024 09:03	18/02/2024 12:20	Meio ambiente - Árvore ou Vegetação	4
17882570	6	CMD - 15158	18/02/2024 09:03	18/02/2024 17:33	Meio ambiente - Árvore ou Vegetação	7
17882572	1	CMD - 15158	18/02/2024 09:37	18/02/2024 10:00	Meio ambiente - Árvore ou Vegetação	10
17882572	2	CMD - 15158	18/02/2024 09:37	18/02/2024 10:00	Meio ambiente - Árvore ou Vegetação	29
17882573	1	CMD - 15158	18/02/2024 10:57	18/02/2024 13:37	Meio ambiente - Árvore ou Vegetação	209
17882573	2	CMD - 15158	18/02/2024 10:57	18/02/2024 17:33	Meio ambiente - Árvore ou Vegetação	6
17882575	1	CMD - 15158	18/02/2024 13:37	18/02/2024 19:57	Meio ambiente - Árvore ou Vegetação	183
17882575	2	CMD - 15158	18/02/2024 13:37	19/02/2024 16:09	Meio ambiente - Árvore ou Vegetação	26
17882576	1	CMD - 15158	19/02/2024 14:34	19/02/2024 16:09	Meio ambiente - Árvore ou Vegetação	183
17882578	1	CMD - 15158	20/02/2024 23:11	21/02/2024 00:36	Meio ambiente - Árvore ou Vegetação	48
17882578	2	CMD - 15158	20/02/2024 23:11	21/02/2024 00:36	Meio ambiente - Árvore ou Vegetação	195
17882578	3	CMD - 15158	20/02/2024 23:11	21/02/2024 00:36	Meio ambiente - Árvore ou Vegetação	68
17882578	4	CMD - 15158	20/02/2024 23:11	21/02/2024 00:36	Meio ambiente - Árvore ou Vegetação	4
17882580	1	CMD - 15158	21/02/2024 11:18	21/02/2024 12:10	Meio ambiente - Árvore ou Vegetação	48
17882580	2	CMD - 15158	21/02/2024 11:18	21/02/2024 12:10	Meio ambiente - Árvore ou Vegetação	195
17882580	3	CMD - 15158	21/02/2024 11:18	21/02/2024 12:10	Meio ambiente - Árvore ou Vegetação	68
17882580	4	CMD - 15158	21/02/2024 11:18	21/02/2024 12:10	Meio ambiente - Árvore ou Vegetação	4
17830255	1	GVSD - 17070	18/02/2024 03:08	18/02/2024 07:29	Meio ambiente - Descarga Atmosférica	7
17830290	1	AXAU - 17076	18/02/2024 03:17	18/02/2024 08:15	Não classificada	1
17843940	1	NVC - 15655	18/02/2024 03:59	18/02/2024 10:15	Não classificada	83
17843940	2	NVC - 15655	18/02/2024 03:59	18/02/2024 17:32	Não classificada	50
17843940	3	NVC - 15655	18/02/2024 03:59	18/02/2024 17:32	Não classificada	21
17843940	4	NVC - 15655	18/02/2024 03:59	18/02/2024 19:04	Não classificada	4
17843940	5	NVC - 15655	18/02/2024 03:59	18/02/2024 19:04	Não classificada	106
17843940	6	NVC - 15655	18/02/2024 03:59	19/02/2024 17:50	Não classificada	16
17843941	1	NVC - 15655	19/02/2024 13:25	19/02/2024 14:16	Não classificada	50
17843941	2	NVC - 15655	19/02/2024 13:25	19/02/2024 14:16	Não classificada	15
17843942	1	NVC - 15655	19/02/2024 14:45	19/02/2024 17:50	Não classificada	6
17830256	1	ARID - 15104	18/02/2024 05:11	18/02/2024 07:33	Meio ambiente - Árvore ou Vegetação	129
17830744	1	NERU - 17041	18/02/2024 05:26	18/02/2024 11:28	Meio ambiente - Árvore ou Vegetação	3
17830353	1	NLAU - 17047	18/02/2024 05:31	18/02/2024 08:41	Meio ambiente - Árvore ou Vegetação	8
17830401	1	VZPU - 15169	18/02/2024 05:32	18/02/2024 09:07	Não classificada	1
17830932	1	GVSD - 17070	18/02/2024 05:36	18/02/2024 12:34	Não classificada	17
17831847	1	TTD - 15192	18/02/2024 05:40	18/02/2024 17:29	Meio ambiente - Descarga Atmosférica	4
17830235	1	PTC - 15235	18/02/2024 05:48	18/02/2024 07:22	Meio ambiente - Descarga Atmosférica	3
17831131	1	PMSD - 17049	18/02/2024 05:49	18/02/2024 14:52	Não classificada	39
17831131	2	PMSD - 17049	18/02/2024 05:49	18/02/2024 14:52	Não classificada	11
17831132	1	YAN - 15165	18/02/2024 05:56	18/02/2024 15:31	Meio ambiente - Vento	2
17830236	1	SLAU - 17071	18/02/2024 05:58	18/02/2024 07:21	Meio ambiente - Descarga Atmosférica	2
17830505	1	MNVD - 15272	18/02/2024 06:01	18/02/2024 10:03	Meio ambiente - Descarga Atmosférica	57
17830505	2	MNVD - 15272	18/02/2024 06:01	18/02/2024 10:03	Meio ambiente - Descarga Atmosférica	22
17830480	1	UHSG - 15183	18/02/2024 06:03	18/02/2024 09:48	Meio ambiente - Descarga Atmosférica	433
17830354	1	MOO - 17039	18/02/2024 06:05	18/02/2024 08:51	Não classificada	1
17830238	1	UHTM - 15182	18/02/2024 06:12	18/02/2024 07:22	Não classificada	1
17830958	1	IOM - 15315	18/02/2024 06:13	18/02/2024 10:02	Meio ambiente - Vento	2
17830608	1	INPD - 15316	18/02/2024 06:17	18/02/2024 10:21	Meio ambiente - Vento	1
17830608	2	INPD - 15316	18/02/2024 06:17	18/02/2024 10:21	Meio ambiente - Vento	3
17830608	3	INPD - 15316	18/02/2024 06:17	18/02/2024 10:21	Meio ambiente - Vento	49
17830355	1	PTUU - 15229	18/02/2024 06:19	18/02/2024 08:42	Não classificada	74
17830867	1	JUAU - 17036	18/02/2024 06:23	18/02/2024 12:01	Não classificada	96
17830240	1	MCLQ - 17040	18/02/2024 06:25	18/02/2024 07:17	Meio ambiente - Árvore ou Vegetação	43
17830328	1	CMH - 17021	18/02/2024 06:28	18/02/2024 08:29	Meio ambiente - Descarga Atmosférica	11
17830506	1	SFIQ - 17065	18/02/2024 06:29	18/02/2024 09:53	Meio ambiente - Descarga Atmosférica	184

17831755	1	INPD - 15316	18/02/2024 06:31	18/02/2024 16:57	Meio ambiente - Descarga Atmosférica	14
17830745	1	SLUQ - 16328	18/02/2024 06:33	18/02/2024 11:26	Não classificada	4
17830556	1	MCLQ - 17040	18/02/2024 06:34	18/02/2024 10:08	Meio ambiente - Árvore ou Vegetação	17
17831135	1	UHSG - 15183	18/02/2024 06:34	18/02/2024 13:39	Meio ambiente - Descarga Atmosférica	1
17830452	1	GHE - 17029	18/02/2024 06:39	18/02/2024 09:30	Meio ambiente - Descarga Atmosférica	22
17830908	1	PMSU - 17092	18/02/2024 06:43	18/02/2024 12:21	Não classificada	4
17831506	1	UHSG - 15183	18/02/2024 06:43	18/02/2024 16:13	Meio ambiente - Descarga Atmosférica	4
17831139	1	GHE - 17029	18/02/2024 06:45	18/02/2024 14:52	Meio ambiente - Descarga Atmosférica	50
17831140	1	CRL - 15354	18/02/2024 06:55	18/02/2024 15:08	Meio ambiente - Descarga Atmosférica	1
17831800	1	UHSG - 15183	18/02/2024 06:51	18/02/2024 17:11	Meio ambiente - Descarga Atmosférica	11
17830482	1	GVSD - 17070	18/02/2024 06:52	18/02/2024 09:52	Meio ambiente - Árvore ou Vegetação	59
17831685	1	VZEU - 17091	18/02/2024 06:55	18/02/2024 16:38	Meio ambiente - Descarga Atmosférica	1
17831848	1	LJA - 15286	18/02/2024 06:56	18/02/2024 17:30	Meio ambiente - Vento	20
17833876	1	BRL - 15140	18/02/2024 07:00	19/02/2024 12:43	Não classificada	1
17831141	1	VZEU - 17091	18/02/2024 07:04	18/02/2024 14:47	Meio ambiente - Vento	2
17831141	2	VZEU - 17091	18/02/2024 07:04	18/02/2024 14:47	Meio ambiente - Vento	86
17830933	1	PTC - 15235	18/02/2024 07:06	18/02/2024 12:35	Meio ambiente - Descarga Atmosférica	13
17879658	1	AGF - 15098	18/02/2024 07:07	18/02/2024 11:25	Não classificada	11
17879658	2	AGF - 15098	18/02/2024 07:07	18/02/2024 11:25	Não classificada	4
17879658	3	AGF - 15098	18/02/2024 07:07	18/02/2024 11:25	Não classificada	2
17832323	1	CLHU - 17095	18/02/2024 07:14	18/02/2024 07:20	Meio ambiente - Árvore ou Vegetação	1579
17832323	1	MNVD - 15272	18/02/2024 07:14	18/02/2024 07:20	Meio ambiente - Árvore ou Vegetação	18
17832323	2	CLHU - 17095	18/02/2024 07:14	18/02/2024 07:22	Meio ambiente - Árvore ou Vegetação	387
17832323	5	CLHU - 17095	18/02/2024 07:14	18/02/2024 07:22	Meio ambiente - Árvore ou Vegetação	5172
17832323	6	CLHU - 17095	18/02/2024 07:14	18/02/2024 07:22	Meio ambiente - Árvore ou Vegetação	204
17832323	7	CLHU - 17095	18/02/2024 07:14	18/02/2024 07:22	Meio ambiente - Árvore ou Vegetação	7
17901865	1	JNUQ - 17038	18/02/2024 07:08	18/02/2024 16:48	Não classificada	1
17831147	1	UHMM - 15189	18/02/2024 07:10	18/02/2024 15:10	Meio ambiente - Descarga Atmosférica	13
17831510	1	BCV - 17013	18/02/2024 07:12	18/02/2024 16:26	Meio ambiente - Vento	3
17830403	1	SLAU - 17071	18/02/2024 07:17	18/02/2024 09:06	Não classificada	2
17831511	1	AOR - 15102	18/02/2024 07:18	18/02/2024 15:33	Meio ambiente - Descarga Atmosférica	1
17830789	1	NERU - 17041	18/02/2024 07:19	18/02/2024 11:29	Meio ambiente - Descarga Atmosférica	2
17835821	1	YAN - 15165	18/02/2024 07:22	19/02/2024 20:52	Meio ambiente - Descarga Atmosférica	2
17831153	1	UHSG - 15183	18/02/2024 07:23	18/02/2024 15:16	Não classificada	30
17830716	1	CRF - 15355	18/02/2024 07:25	18/02/2024 11:11	Meio ambiente - Descarga Atmosférica	109
17830332	1	ESR - 16287	18/02/2024 07:26	18/02/2024 08:39	Meio ambiente - Descarga Atmosférica	131
17831154	1	CMH - 17021	18/02/2024 07:26	18/02/2024 13:06	Meio ambiente - Árvore ou Vegetação	2
17830997	1	CRL - 15354	18/02/2024 07:27	18/02/2024 13:01	Meio ambiente - Descarga Atmosférica	1
17832264	1	LGT - 16304	18/02/2024 07:28	18/02/2024 20:14	Meio ambiente - Vento	1
17831157	1	CRL - 15354	18/02/2024 07:29	18/02/2024 13:56	Meio ambiente - Descarga Atmosférica	2
17831157	2	CRL - 15354	18/02/2024 07:29	18/02/2024 13:56	Meio ambiente - Descarga Atmosférica	1
17830960	1	IOM - 15315	18/02/2024 07:29	18/02/2024 12:16	Meio ambiente - Vento	1
17830512	1	GVSD - 17070	18/02/2024 07:31	18/02/2024 10:01	Meio ambiente - Descarga Atmosférica	12
17838730	1	PEB - 15249	18/02/2024 07:31	20/02/2024 18:23	Meio ambiente - Descarga Atmosférica	1
17879807	1	AGF - 15098	18/02/2024 07:32	19/02/2024 08:44	Meio ambiente - Descarga Atmosférica	1
17831142	1	SGTU - 17062	18/02/2024 07:04	18/02/2024 15:28	Meio ambiente - Descarga Atmosférica	1
17830717	1	BRDD - 17067	18/02/2024 07:33	18/02/2024 11:07	Não classificada	5
17830405	1	EPS - 15341	18/02/2024 07:34	18/02/2024 09:15	Meio ambiente - Descarga Atmosférica	12
17830615	1	JUAU - 17036	18/02/2024 07:35	18/02/2024 10:39	Não classificada	1
17830615	2	JUAU - 17036	18/02/2024 07:35	18/02/2024 10:39	Não classificada	2
17830615	3	JUAU - 17036	18/02/2024 07:35	18/02/2024 10:39	Não classificada	119
17830869	1	UHTM - 15182	18/02/2024 07:35	18/02/2024 11:18	Não classificada	1
17837004	1	NVC - 15655	18/02/2024 07:35	20/02/2024 11:30	Meio ambiente - Descarga Atmosférica	2
17902968	1	BCSQ - 17010	18/02/2024 07:36	18/02/2024 11:55	Meio ambiente - Árvore ou Vegetação	7
17830292	1	PTC - 15235	18/02/2024 05:37	18/02/2024 08:15	Meio ambiente - Descarga Atmosférica	42
17830558	2	BCSQ - 17010	18/02/2024 07:38	18/02/2024 10:15	Meio ambiente - Vento	16
17831159	1	SGTU - 17062	18/02/2024 07:40	18/02/2024 14:30	Meio ambiente - Descarga Atmosférica	5
17830749	1	IUAU - 17031	18/02/2024 07:46	18/02/2024 11:20	Meio ambiente - Descarga Atmosférica	1

17830288	1	FXA - 16288	18/02/2024 00:46	18/02/2024 08:12	Meio ambiente - Descarga Atmosférica	14
17831163	1	JNUQ - 17038	18/02/2024 07:49	18/02/2024 15:19	Meio ambiente - Árvore ou Vegetação	4
17831164	1	MCLD - 15278	18/02/2024 07:50	18/02/2024 13:41	Meio ambiente - Vento	1
17843417	1	AOR - 15102	18/02/2024 07:51	22/02/2024 10:31	Não classificada	2
17831902	1	PZLU - 17050	18/02/2024 07:52	18/02/2024 17:38	Meio ambiente - Descarga Atmosférica	4
17830873	1	UNIT - 17083	18/02/2024 07:52	18/02/2024 11:59	Meio ambiente - Descarga Atmosférica	2
17830357	1	PRRU - 15241	18/02/2024 07:52	18/02/2024 08:47	Não classificada	3
17835446	1	LJA - 15286	18/02/2024 07:53	19/02/2024 17:38	Meio ambiente - Descarga Atmosférica	2
17830911	1	AUIU - 15647	18/02/2024 07:57	18/02/2024 12:24	Meio ambiente - Descarga Atmosférica	2
17831516	1	GHE - 17029	18/02/2024 07:58	18/02/2024 15:53	Meio ambiente - Vento	4
17830620	1	PZLU - 17050	18/02/2024 07:59	18/02/2024 10:35	Meio ambiente - Descarga Atmosférica	1
17830325	1	PRTD - 17074	18/02/2024 05:16	18/02/2024 08:35	Meio ambiente - Descarga Atmosférica	1
17831167	1	SFIQ - 17065	18/02/2024 08:01	18/02/2024 15:09	Meio ambiente - Descarga Atmosférica	14
17831167	2	SFIQ - 17065	18/02/2024 08:01	18/02/2024 15:09	Meio ambiente - Descarga Atmosférica	1
17831169	1	SGTU - 17062	18/02/2024 08:02	18/02/2024 14:08	Meio ambiente - Descarga Atmosférica	2
17831903	1	CITU - 17022	18/02/2024 08:04	18/02/2024 17:37	Não classificada	1
17831903	2	CITU - 17022	18/02/2024 08:04	18/02/2024 17:37	Não classificada	15
17830622	1	CSN - 15352	18/02/2024 08:13	18/02/2024 10:23	Meio ambiente - Descarga Atmosférica	2
17832733	1	COJ - 15305	18/02/2024 08:08	19/02/2024 01:50	Não classificada	8
17832733	2	COJ - 15305	18/02/2024 08:08	19/02/2024 01:50	Não classificada	4
17830621	1	IBAS - 17042	18/02/2024 08:08	18/02/2024 10:24	Meio ambiente - Descarga Atmosférica	1
17830488	1	SLAU - 17071	18/02/2024 08:09	18/02/2024 09:52	Meio ambiente - Descarga Atmosférica	1
17831171	1	MCLQ - 17040	18/02/2024 08:09	18/02/2024 14:30	Meio ambiente - Árvore ou Vegetação	1
17831180	1	BHBN - 17048	18/02/2024 07:06	18/02/2024 13:13	Meio ambiente - Árvore ou Vegetação	19
17831180	1	BHGT - 16274	18/02/2024 07:06	18/02/2024 13:13	Meio ambiente - Árvore ou Vegetação	6
17834767	1	GHE - 17029	18/02/2024 08:10	19/02/2024 15:52	Não classificada	1
17831172	1	MNVD - 15272	18/02/2024 08:10	18/02/2024 13:53	Meio ambiente - Descarga Atmosférica	8
17879710	1	CMN - 16278	18/02/2024 08:11	18/02/2024 12:41	Meio ambiente - Descarga Atmosférica	4
17879710	2	CMN - 16278	18/02/2024 08:11	18/02/2024 12:41	Meio ambiente - Descarga Atmosférica	106
17879710	3	CMN - 16278	18/02/2024 08:11	18/02/2024 12:41	Meio ambiente - Descarga Atmosférica	152
17879710	4	CMN - 16278	18/02/2024 08:11	18/02/2024 12:41	Meio ambiente - Descarga Atmosférica	42
17831519	1	IBAD - 17028	18/02/2024 08:12	18/02/2024 15:45	Meio ambiente - Descarga Atmosférica	1
17830459	1	NERU - 17041	18/02/2024 08:12	18/02/2024 09:29	Meio ambiente - Descarga Atmosférica	4
17830914	1	PTHD - 15234	18/02/2024 08:12	18/02/2024 12:28	Meio ambiente - Descarga Atmosférica	21
17832522	1	CRF - 15355	18/02/2024 08:13	18/02/2024 22:07	Meio ambiente - Descarga Atmosférica	5
17836206	1	AXAU - 17076	18/02/2024 08:14	20/02/2024 00:09	Meio ambiente - Descarga Atmosférica	1
17830828	1	RSP - 15220	18/02/2024 08:14	18/02/2024 11:46	Meio ambiente - Descarga Atmosférica	1
17830563	1	PMSU - 17092	18/02/2024 08:15	18/02/2024 10:15	Meio ambiente - Descarga Atmosférica	1
17831175	1	CMH - 17021	18/02/2024 08:15	18/02/2024 14:01	Meio ambiente - Descarga Atmosférica	2
17831688	1	IIGD - 15321	18/02/2024 07:06	18/02/2024 11:15	Não classificada	1
17831689	1	IIGD - 15321	18/02/2024 08:37	18/02/2024 11:15	Não classificada	4
17830681	1	CUVD - 15349	18/02/2024 08:25	18/02/2024 10:58	Não classificada	1
17830681	2	CUVD - 15349	18/02/2024 08:25	18/02/2024 10:58	Não classificada	796
17830681	3	CUVD - 15349	18/02/2024 08:25	18/02/2024 10:58	Não classificada	17
17830681	4	CUVD - 15349	18/02/2024 08:25	18/02/2024 10:58	Não classificada	310
17831177	1	PZLU - 17050	18/02/2024 08:16	18/02/2024 13:46	Não classificada	10
17835614	1	UHST - 16261	18/02/2024 10:00	18/02/2024 10:49	Meio ambiente - Árvore ou Vegetação	2
17835615	1	UHST - 16261	19/02/2024 09:30	19/02/2024 14:50	Meio ambiente - Árvore ou Vegetação	2
17831520	1	GVSD - 17070	18/02/2024 08:17	18/02/2024 15:39	Meio ambiente - Descarga Atmosférica	1
17830876	1	FXA - 16288	18/02/2024 08:18	18/02/2024 12:12	Meio ambiente - Árvore ou Vegetação	5
17830679	1	NERU - 17041	18/02/2024 08:19	18/02/2024 10:50	Meio ambiente - Descarga Atmosférica	1
17831522	1	IIGU - 15319	18/02/2024 08:19	18/02/2024 16:25	Meio ambiente - Descarga Atmosférica	2
17830680	1	CMID - 17019	18/02/2024 08:20	18/02/2024 10:55	Meio ambiente - Árvore ou Vegetação	4
17830623	1	UHPT - 15186	18/02/2024 08:20	18/02/2024 10:22	Não classificada	1
17833001	1	TOTU - 17072	18/02/2024 08:20	19/02/2024 08:39	Meio ambiente - Descarga Atmosférica	9
17831181	1	UNIT - 17083	18/02/2024 08:21	18/02/2024 13:05	Meio ambiente - Vento	1
17831758	1	UNIT - 17083	18/02/2024 08:23	18/02/2024 17:00	Não classificada	1
17833515	1	PTUU - 15229	18/02/2024 08:23	19/02/2024 10:58	Meio ambiente - Vento	1
17834069	1	GHE - 17029	18/02/2024 08:23	19/02/2024 13:41	Não classificada	6

17831690	1	NVC - 15655	18/02/2024 08:27	18/02/2024 16:31	Meio ambiente - Descarga Atmosférica	13
17831690	2	NVC - 15655	18/02/2024 08:27	18/02/2024 16:31	Meio ambiente - Descarga Atmosférica	13
17835018	1	YAN - 15165	18/02/2024 08:24	19/02/2024 16:51	Meio ambiente - Árvore ou Vegetação	2
17830522	1	GHE - 17029	18/02/2024 08:24	18/02/2024 10:03	Meio ambiente - Descarga Atmosférica	109
17831182	1	PTC - 15235	18/02/2024 08:24	18/02/2024 15:23	Não classificada	2
17830830	1	PRTD - 17074	18/02/2024 08:25	18/02/2024 11:52	Meio ambiente - Descarga Atmosférica	1
17830831	1	UHSG - 15183	18/02/2024 08:26	18/02/2024 11:50	Meio ambiente - Descarga Atmosférica	1
17831184	1	CMD - 15158	18/02/2024 08:27	18/02/2024 14:51	Meio ambiente - Descarga Atmosférica	1
17830430	1	PEB - 15249	18/02/2024 08:28	18/02/2024 09:16	Meio ambiente - Descarga Atmosférica	1
17831802	1	INPD - 15316	18/02/2024 08:29	18/02/2024 17:09	Meio ambiente - Descarga Atmosférica	3
17831185	1	BCV - 17013	18/02/2024 08:29	18/02/2024 15:10	Meio ambiente - Árvore ou Vegetação	1
17830878	1	ARID - 15104	18/02/2024 08:29	18/02/2024 12:06	Meio ambiente - Descarga Atmosférica	2
17832065	1	GVSD - 17070	18/02/2024 08:30	18/02/2024 18:41	Meio ambiente - Descarga Atmosférica	3
17830797	1	CRL - 15354	18/02/2024 08:30	18/02/2024 11:38	Meio ambiente - Descarga Atmosférica	1
17830683	1	NVN - 15257	18/02/2024 08:31	18/02/2024 10:49	Meio ambiente - Árvore ou Vegetação	2
17830523	1	SFIQ - 17065	18/02/2024 08:31	18/02/2024 09:58	Meio ambiente - Descarga Atmosférica	6
17841516	1	BRDD - 17067	18/02/2024 08:31	18/02/2024 12:49	Não classificada	2
17831759	1	INPD - 15316	18/02/2024 08:32	18/02/2024 16:57	Meio ambiente - Descarga Atmosférica	10
17831195	1	UHSG - 15183	18/02/2024 04:05	18/02/2024 11:53	Meio ambiente - Árvore ou Vegetação	708
17831188	1	SFIQ - 17065	18/02/2024 08:35	18/02/2024 15:18	Meio ambiente - Descarga Atmosférica	6
17831904	1	PTHG - 15234	18/02/2024 08:36	18/02/2024 17:41	Meio ambiente - Árvore ou Vegetação	4
17830753	1	ARID - 15104	18/02/2024 08:37	18/02/2024 11:28	Meio ambiente - Descarga Atmosférica	1
17832283	1	PRRU - 15241	18/02/2024 08:37	18/02/2024 20:26	Meio ambiente - Descarga Atmosférica	2
17831521	1	INPD - 15316	18/02/2024 08:18	18/02/2024 16:19	Meio ambiente - Descarga Atmosférica	1
17834690	1	AUIU - 15647	18/02/2024 08:38	19/02/2024 15:44	Meio ambiente - Descarga Atmosférica	2
17831192	1	PTC - 15235	18/02/2024 08:38	18/02/2024 14:52	Meio ambiente - Árvore ou Vegetação	1
17831194	1	GHE - 17029	18/02/2024 08:39	18/02/2024 13:50	Não classificada	10
17831194	2	GHE - 17029	18/02/2024 08:39	18/02/2024 13:50	Não classificada	3
17833031	1	BRDD - 17067	18/02/2024 08:40	19/02/2024 09:00	Meio ambiente - Descarga Atmosférica	14
17831529	1	JQT - 16297	18/02/2024 08:41	18/02/2024 16:22	Meio ambiente - Descarga Atmosférica	43
17830754	1	GVSU - 15332	18/02/2024 08:41	18/02/2024 11:28	Meio ambiente - Árvore ou Vegetação	7
17831196	1	SLAU - 17071	18/02/2024 08:44	18/02/2024 12:11	Meio ambiente - Descarga Atmosférica	1
17830916	1	FRUD - 17059	18/02/2024 08:44	18/02/2024 12:21	Não classificada	1
17830834	1	CEL - 15147	18/02/2024 08:44	18/02/2024 11:47	Meio ambiente - Descarga Atmosférica	1
17831691	1	AUIU - 15647	18/02/2024 08:46	18/02/2024 16:35	Meio ambiente - Descarga Atmosférica	3
17830691	1	JUAU - 17036	18/02/2024 08:46	18/02/2024 10:01	Meio ambiente - Descarga Atmosférica	1
17831531	1	CRL - 15354	18/02/2024 08:47	18/02/2024 16:08	Meio ambiente - Descarga Atmosférica	2
17830530	1	CMH - 17021	18/02/2024 08:56	18/02/2024 09:58	Meio ambiente - Descarga Atmosférica	2
17831760	1	VZPU - 15169	18/02/2024 08:49	18/02/2024 16:56	Meio ambiente - Descarga Atmosférica	1
17834413	1	PTE - 17056	18/02/2024 08:54	19/02/2024 14:54	Meio ambiente - Descarga Atmosférica	3
17831533	1	JUAU - 17036	18/02/2024 08:56	18/02/2024 15:45	Não classificada	3
17831211	1	SNS - 15202	18/02/2024 06:37	18/02/2024 09:36	Meio ambiente - Árvore ou Vegetação	1
17831211	2	SNS - 15202	18/02/2024 06:37	18/02/2024 11:22	Meio ambiente - Árvore ou Vegetação	328
17831534	1	PMSU - 17092	18/02/2024 08:57	18/02/2024 16:09	Meio ambiente - Descarga Atmosférica	1
17831203	1	SGTU - 17062	18/02/2024 08:58	18/02/2024 13:43	Meio ambiente - Descarga Atmosférica	1
17830568	1	STV - 17063	18/02/2024 08:58	18/02/2024 10:08	Meio ambiente - Vento	8
17847230	1	BRL - 15140	18/02/2024 09:00	23/02/2024 13:24	Meio ambiente - Árvore ou Vegetação	4
17830449	1	PMSU - 17092	18/02/2024 03:19	18/02/2024 09:39	Meio ambiente - Descarga Atmosférica	8
17830881	1	PEB - 15249	18/02/2024 09:02	18/02/2024 11:57	Meio ambiente - Inundação	1
17831538	1	IBAD - 17028	18/02/2024 09:05	18/02/2024 16:25	Meio ambiente - Descarga Atmosférica	16
17884199	1	JBT - 16295	18/02/2024 08:42	18/02/2024 16:23	Meio ambiente - Descarga Atmosférica	34
17884199	2	JBT - 16295	18/02/2024 08:42	18/02/2024 16:23	Meio ambiente - Descarga Atmosférica	70
17831945	1	CMH - 17021	18/02/2024 09:07	18/02/2024 17:52	Não classificada	3
17830632	1	UNIT - 17083	18/02/2024 09:07	18/02/2024 10:26	Meio ambiente - Inundação	2
17831539	1	CMID - 17019	18/02/2024 09:07	18/02/2024 16:18	Meio ambiente - Árvore ou Vegetação	1
17830634	1	CUVD - 15349	18/02/2024 09:18	18/02/2024 11:00	Meio ambiente - Árvore ou Vegetação	44
17833290	1	BCV - 17013	18/02/2024 09:03	19/02/2024 10:10	Meio ambiente - Descarga Atmosférica	1
17831542	1	MNVD - 15272	18/02/2024 09:14	18/02/2024 16:23	Meio ambiente - Árvore ou Vegetação	1
17830531	1	PEB - 15249	18/02/2024 09:17	18/02/2024 10:04	Meio ambiente - Descarga Atmosférica	1

17832222	1	AOR - 15102	18/02/2024 09:19	18/02/2024 19:51	Não classificada	3
17831905	1	GHE - 17029	18/02/2024 09:20	18/02/2024 17:36	Meio ambiente - Descarga Atmosférica	2
17831216	1	COJ - 15305	18/02/2024 09:20	18/02/2024 14:29	Meio ambiente - Descarga Atmosférica	1
17831696	1	CEL - 15147	18/02/2024 09:21	18/02/2024 16:46	Meio ambiente - Descarga Atmosférica	1
17840995	1	SLN - 15206	18/02/2024 06:48	18/02/2024 14:10	Meio ambiente - Árvore ou Vegetação	125
17831218	1	GHE - 17029	18/02/2024 09:22	18/02/2024 14:14	Não classificada	6
17830724	1	PEB - 15249	18/02/2024 09:23	18/02/2024 11:16	Meio ambiente - Descarga Atmosférica	4
17830724	2	PEB - 15249	18/02/2024 09:23	18/02/2024 11:16	Meio ambiente - Descarga Atmosférica	1
17831697	1	PTC - 15235	18/02/2024 05:20	18/02/2024 10:38	Meio ambiente - Vento	12
17831697	2	PTC - 15235	18/02/2024 05:20	18/02/2024 10:38	Meio ambiente - Vento	46
17831697	3	PTC - 15235	18/02/2024 05:20	18/02/2024 14:01	Meio ambiente - Vento	1
17831697	4	PTC - 15235	18/02/2024 05:20	18/02/2024 14:01	Meio ambiente - Vento	10
17831697	5	PTC - 15235	18/02/2024 05:20	18/02/2024 14:01	Meio ambiente - Vento	17
17831698	1	PTC - 15235	18/02/2024 15:16	18/02/2024 15:45	Meio ambiente - Vento	12
17831698	2	PTC - 15235	18/02/2024 15:16	18/02/2024 15:45	Meio ambiente - Vento	46
17834957	1	TOTU - 17072	18/02/2024 09:24	19/02/2024 16:35	Meio ambiente - Descarga Atmosférica	2
17836207	1	AXAU - 17076	18/02/2024 09:24	20/02/2024 00:34	Meio ambiente - Descarga Atmosférica	1
17832421	1	IBYD - 15327	18/02/2024 09:26	18/02/2024 21:26	Meio ambiente - Vento	1
17831219	1	VZPU - 15169	18/02/2024 09:26	18/02/2024 15:06	Meio ambiente - Vento	1
17835019	1	JQT - 16297	18/02/2024 09:29	19/02/2024 16:44	Meio ambiente - Vento	3
17832184	1	RSP - 15220	18/02/2024 09:30	18/02/2024 19:21	Meio ambiente - Descarga Atmosférica	1
17830836	1	GHE - 17029	18/02/2024 09:30	18/02/2024 11:10	Meio ambiente - Descarga Atmosférica	1
17831547	1	SLAU - 17071	18/02/2024 09:30	18/02/2024 15:51	Meio ambiente - Descarga Atmosférica	1
17832066	1	UHMM - 15189	18/02/2024 09:32	18/02/2024 18:38	Meio ambiente - Descarga Atmosférica	2
17831803	1	IIGU - 15319	18/02/2024 09:34	18/02/2024 17:17	Meio ambiente - Descarga Atmosférica	21
17831548	1	GVSD - 17070	18/02/2024 09:35	18/02/2024 15:53	Meio ambiente - Descarga Atmosférica	1
17833403	1	SGTU - 17062	18/02/2024 09:36	18/02/2024 16:42	Meio ambiente - Descarga Atmosférica	1
17831549	1	CEL - 15147	18/02/2024 09:37	18/02/2024 15:48	Meio ambiente - Descarga Atmosférica	1
17830725	1	UHST - 16261	18/02/2024 09:25	18/02/2024 11:16	Meio ambiente - Descarga Atmosférica	1
17833706	1	JUAU - 17036	18/02/2024 09:38	19/02/2024 11:51	Meio ambiente - Descarga Atmosférica	6
17830885	1	VZEU - 17091	18/02/2024 09:41	18/02/2024 12:07	Não classificada	4
17830574	1	GVSU - 15332	18/02/2024 09:51	18/02/2024 10:40	Meio ambiente - Árvore ou Vegetação	32
17832284	1	NERU - 17041	18/02/2024 09:43	18/02/2024 20:18	Meio ambiente - Árvore ou Vegetação	4
17831550	1	FRUD - 17059	18/02/2024 09:43	18/02/2024 15:47	Não classificada	17
17832366	1	CRF - 15355	18/02/2024 09:45	18/02/2024 21:06	Meio ambiente - Árvore ou Vegetação	157
17832366	3	CRF - 15355	18/02/2024 09:45	18/02/2024 21:06	Meio ambiente - Árvore ou Vegetação	5
17831236	1	FCS - 15340	18/02/2024 09:47	18/02/2024 14:36	Não classificada	5
17833993	1	AUIU - 15647	18/02/2024 09:47	19/02/2024 13:32	Meio ambiente - Árvore ou Vegetação	9
17831233	1	UHSG - 15183	18/02/2024 09:47	18/02/2024 15:12	Meio ambiente - Descarga Atmosférica	5
17831553	1	JUAU - 17036	18/02/2024 09:47	18/02/2024 15:51	Não classificada	3
17831700	1	INPD - 15316	18/02/2024 09:48	18/02/2024 16:44	Meio ambiente - Vento	4
17830557	1	FCS - 15340	18/02/2024 07:21	18/02/2024 10:16	Não classificada	20
17830969	1	CMID - 17019	18/02/2024 09:49	18/02/2024 12:43	Meio ambiente - Árvore ou Vegetação	2
17832879	1	SGTU - 17062	18/02/2024 09:50	19/02/2024 07:56	Meio ambiente - Descarga Atmosférica	1
17833793	1	UHST - 16261	18/02/2024 09:52	19/02/2024 12:25	Meio ambiente - Descarga Atmosférica	2
17908461	1	INPD - 15316	18/02/2024 06:47	18/02/2024 11:31	Não classificada	3
17908461	2	INPD - 15316	18/02/2024 06:47	18/02/2024 11:31	Não classificada	334
17832958	1	IOM - 15315	18/02/2024 09:53	19/02/2024 08:31	Meio ambiente - Descarga Atmosférica	2
17833707	1	PDP - 15646	18/02/2024 09:55	19/02/2024 11:51	Meio ambiente - Descarga Atmosférica	2
17830639	1	SFIQ - 17065	18/02/2024 09:55	18/02/2024 10:21	Meio ambiente - Descarga Atmosférica	31
17831243	1	JBT - 16295	18/02/2024 09:56	18/02/2024 13:31	Meio ambiente - Vento	1
17831244	1	UHSG - 15183	18/02/2024 09:57	18/02/2024 14:35	Meio ambiente - Descarga Atmosférica	87
17832026	1	TTD - 15192	18/02/2024 09:58	18/02/2024 18:24	Meio ambiente - Descarga Atmosférica	1
17832898	1	UNIT - 17083	18/02/2024 09:59	19/02/2024 08:01	Meio ambiente - Descarga Atmosférica	4
17831555	1	CEL - 15147	18/02/2024 09:59	18/02/2024 15:36	Meio ambiente - Descarga Atmosférica	1
17831247	1	CEL - 15147	18/02/2024 09:59	18/02/2024 13:33	Meio ambiente - Descarga Atmosférica	1
17920317	1	MNVD - 15272	18/02/2024 10:00	18/02/2024 19:42	Meio ambiente - Descarga Atmosférica	2
17831250	1	GVSD - 17070	18/02/2024 10:02	18/02/2024 14:53	Meio ambiente - Descarga Atmosférica	1

17830672	1	TOE - 15195	18/02/2024 07:41	18/02/2024 10:54	Não classificada	137
17830672	2	TOE - 15195	18/02/2024 07:41	18/02/2024 10:54	Não classificada	1
17834285	1	NNE - 15262	18/02/2024 10:04	19/02/2024 14:32	Não classificada	13
17831004	1	PTC - 15235	18/02/2024 10:05	18/02/2024 12:53	Não classificada	2
17831252	1	SFIQ - 17065	18/02/2024 10:06	18/02/2024 14:54	Meio ambiente - Descarga Atmosférica	4
17831253	1	PRRU - 15241	18/02/2024 10:06	18/02/2024 14:00	Meio ambiente - Descarga Atmosférica	5
17832524	1	UHSG - 15183	18/02/2024 10:07	18/02/2024 22:05	Meio ambiente - Árvore ou Vegetação	6
17872807	1	CETU - 15149	18/02/2024 07:36	18/02/2024 13:57	Meio ambiente - Árvore ou Vegetação	16
17872807	2	CETU - 15149	18/02/2024 07:36	20/02/2024 18:14	Meio ambiente - Árvore ou Vegetação	9
17832067	1	CGAU - 15150	18/02/2024 10:08	18/02/2024 18:38	Não classificada	1
17830638	1	SGTU - 17062	18/02/2024 09:46	18/02/2024 10:38	Meio ambiente - Descarga Atmosférica	1
17831907	1	CRL - 15354	18/02/2024 10:13	18/02/2024 17:37	Meio ambiente - Descarga Atmosférica	4
17831259	1	PMSU - 17092	18/02/2024 10:16	18/02/2024 14:05	Não classificada	1
17830890	1	BDM - 15113	18/02/2024 10:16	18/02/2024 12:08	Meio ambiente - Vento	2
17830730	1	SGTU - 17062	18/02/2024 10:17	18/02/2024 11:12	Meio ambiente - Árvore ou Vegetação	83
17831261	1	CRL - 15354	18/02/2024 10:19	18/02/2024 14:24	Meio ambiente - Inundação	1
17831557	1	GVST - 15333	18/02/2024 10:21	18/02/2024 15:54	Meio ambiente - Descarga Atmosférica	71
17831264	1	MOO - 17039	18/02/2024 10:21	18/02/2024 13:21	Meio ambiente - Descarga Atmosférica	11
17830891	1	URAT - 17075	18/02/2024 10:22	18/02/2024 11:57	Não classificada	2
17831852	1	CMD - 15158	18/02/2024 10:22	18/02/2024 17:30	Meio ambiente - Descarga Atmosférica	1
17830892	1	CRF - 15355	18/02/2024 10:24	18/02/2024 12:11	Meio ambiente - Descarga Atmosférica	79
17832002	1	PMSU - 17092	18/02/2024 10:24	18/02/2024 18:10	Meio ambiente - Árvore ou Vegetação	1
17832068	1	PTHD - 15234	18/02/2024 10:27	18/02/2024 18:32	Não classificada	7
17831559	1	GVSU - 15332	18/02/2024 10:28	18/02/2024 16:04	Meio ambiente - Descarga Atmosférica	1
17831270	1	NERU - 17041	18/02/2024 10:28	18/02/2024 13:48	Meio ambiente - Vento	46
17831561	1	COJ - 15305	18/02/2024 10:30	18/02/2024 15:56	Meio ambiente - Árvore ou Vegetação	2
17831272	1	MCLQ - 17040	18/02/2024 10:32	18/02/2024 15:31	Meio ambiente - Árvore ou Vegetação	1
17830766	1	MCLD - 15278	18/02/2024 10:43	18/02/2024 11:40	Meio ambiente - Árvore ou Vegetação	32
17831273	1	IIGU - 15319	18/02/2024 10:33	18/02/2024 15:23	Meio ambiente - Descarga Atmosférica	1
17831274	1	UHST - 16261	18/02/2024 10:34	18/02/2024 14:22	Não classificada	3
17831276	1	ADOD - 15095	18/02/2024 10:35	18/02/2024 15:19	Meio ambiente - Vento	2
17830894	1	LABU - 15292	18/02/2024 10:43	18/02/2024 12:30	Meio ambiente - Árvore ou Vegetação	20
17832224	1	GVSD - 17070	18/02/2024 10:37	18/02/2024 19:51	Meio ambiente - Vento	1
17831279	1	FCS - 15340	18/02/2024 10:38	18/02/2024 13:54	Meio ambiente - Descarga Atmosférica	22
17831279	2	FCS - 15340	18/02/2024 10:38	18/02/2024 13:54	Meio ambiente - Descarga Atmosférica	188
17831279	3	FCS - 15340	18/02/2024 10:38	18/02/2024 13:54	Meio ambiente - Descarga Atmosférica	49
17927816	1	PEB - 15249	18/02/2024 10:38	18/02/2024 15:27	Não classificada	26
17831566	1	TOTU - 17072	18/02/2024 10:39	18/02/2024 15:46	Meio ambiente - Vento	1
17831704	1	UHST - 16261	18/02/2024 10:40	18/02/2024 16:48	Meio ambiente - Descarga Atmosférica	11
17831705	1	PSP - 15233	18/02/2024 10:41	18/02/2024 16:37	Meio ambiente - Descarga Atmosférica	1
17833708	1	MNN - 15273	18/02/2024 10:42	19/02/2024 11:20	Meio ambiente - Descarga Atmosférica	1
17830812	1	SGS - 16331	18/02/2024 10:43	18/02/2024 11:36	Não classificada	26
17831707	1	GVST - 15333	18/02/2024 11:03	18/02/2024 14:21	Meio ambiente - Árvore ou Vegetação	8
17831706	1	NVC - 15655	18/02/2024 10:43	18/02/2024 14:46	Meio ambiente - Descarga Atmosférica	97
17831687	1	LNT - 17035	18/02/2024 07:11	18/02/2024 15:52	Meio ambiente - Vento	1
17831687	3	LNT - 17035	18/02/2024 07:11	18/02/2024 15:52	Meio ambiente - Vento	7
17831687	4	LNT - 17035	18/02/2024 07:11	18/02/2024 15:52	Meio ambiente - Vento	10
17830897	1	MCLD - 15278	18/02/2024 11:02	18/02/2024 11:38	Não classificada	18
17831946	1	GVSD - 17070	18/02/2024 10:45	18/02/2024 17:44	Meio ambiente - Vento	1
17832138	1	TOE - 15195	18/02/2024 10:41	18/02/2024 18:56	Meio ambiente - Descarga Atmosférica	1
17832926	1	PDP - 15646	18/02/2024 10:48	19/02/2024 08:22	Meio ambiente - Descarga Atmosférica	2
17831909	1	CPO - 17018	18/02/2024 10:52	18/02/2024 17:34	Meio ambiente - Árvore ou Vegetação	1
17874974	1	RBSU - 16312	18/02/2024 12:13	18/02/2024 12:34	Meio ambiente - Árvore ou Vegetação	779
17874974	2	RBSU - 16312	18/02/2024 12:13	18/02/2024 14:24	Meio ambiente - Árvore ou Vegetação	13
17874974	3	RBSU - 16312	18/02/2024 12:13	18/02/2024 17:58	Meio ambiente - Árvore ou Vegetação	69
17874975	1	RBSU - 16312	18/02/2024 12:35	18/02/2024 12:53	Meio ambiente - Árvore ou Vegetação	68
17853358	1	AUIU - 15647	18/02/2024 10:54	25/02/2024 12:15	Meio ambiente - Árvore ou Vegetação	2
17831293	1	PTC - 15235	18/02/2024 10:55	18/02/2024 13:50	Não classificada	9
17840676	1	JDN - 16298	18/02/2024 10:56	21/02/2024 12:34	Meio ambiente - Descarga Atmosférica	4

17840676	2	JDN - 16298	18/02/2024 10:56	21/02/2024 12:34	Meio ambiente - Descarga Atmosférica	2
17831294	1	MSO - 15269	18/02/2024 10:56	18/02/2024 13:43	Meio ambiente - Vento	1
17832861	1	JNUT - 17066	18/02/2024 10:56	19/02/2024 07:37	Meio ambiente - Árvore ou Vegetação	17
17830898	1	CITU - 17022	18/02/2024 10:56	18/02/2024 11:53	Meio ambiente - Árvore ou Vegetação	1
17831947	1	GVSD - 17070	18/02/2024 10:59	18/02/2024 17:24	Meio ambiente - Vento	1
17831910	1	MNVD - 15272	18/02/2024 11:00	18/02/2024 17:37	Meio ambiente - Árvore ou Vegetação	8
17835255	1	RCA - 15223	18/02/2024 11:00	19/02/2024 17:46	Não classificada	4
17831980	1	UNIT - 17083	18/02/2024 11:01	18/02/2024 18:03	Não classificada	1
17830814	1	STV - 17063	18/02/2024 11:02	18/02/2024 11:37	Meio ambiente - Vento	64
17830815	1	MNVD - 15272	18/02/2024 11:11	18/02/2024 12:09	Não classificada	9
17830815	2	MNVD - 15272	18/02/2024 11:11	18/02/2024 12:09	Não classificada	174
17830815	3	MNVD - 15272	18/02/2024 11:11	18/02/2024 12:09	Não classificada	380
17834958	1	MNVD - 15272	18/02/2024 11:04	19/02/2024 16:33	Não classificada	1
17864918	1	TTD - 15192	18/02/2024 06:55	18/02/2024 18:48	Meio ambiente - Árvore ou Vegetação	26
17864919	1	TTD - 15192	18/02/2024 16:24	18/02/2024 18:48	Meio ambiente - Árvore ou Vegetação	287
17875839	1	PMSU - 17092	18/02/2024 11:06	18/02/2024 17:08	Meio ambiente - Árvore ou Vegetação	2
17830972	1	MCDD - 15280	18/02/2024 11:06	18/02/2024 12:45	Meio ambiente - Vento	2
17830972	2	MCDD - 15280	18/02/2024 11:06	18/02/2024 12:45	Meio ambiente - Vento	6
17865024	3	BMO - 15135	18/02/2024 11:18	18/02/2024 14:58	Meio ambiente - Árvore ou Vegetação	1536
17865024	4	BMO - 15135	18/02/2024 11:18	18/02/2024 14:59	Meio ambiente - Árvore ou Vegetação	30
17865024	5	BMO - 15135	18/02/2024 11:18	18/02/2024 14:59	Meio ambiente - Árvore ou Vegetação	80
17865024	6	BMO - 15135	18/02/2024 11:18	18/02/2024 14:59	Meio ambiente - Árvore ou Vegetação	25
17830921	1	JBT - 16295	18/02/2024 11:07	18/02/2024 12:25	Meio ambiente - Descarga Atmosférica	3
17833078	1	BRDD - 17067	18/02/2024 11:08	19/02/2024 09:14	Meio ambiente - Descarga Atmosférica	2
17831709	1	CGAU - 15150	18/02/2024 11:08	18/02/2024 16:32	Não classificada	1
17836738	1	NVC - 15655	18/02/2024 11:08	20/02/2024 10:13	Meio ambiente - Descarga Atmosférica	1
17831911	1	UHST - 16261	18/02/2024 11:10	18/02/2024 17:41	Não classificada	1
17831009	1	JNUT - 17066	18/02/2024 11:11	18/02/2024 13:02	Não classificada	13
17831311	1	BCAD - 15109	18/02/2024 11:14	18/02/2024 14:28	Meio ambiente - Descarga Atmosférica	1
17831313	1	ADOD - 15095	18/02/2024 11:15	18/02/2024 13:31	Meio ambiente - Vento	1
17831206	1	UHMM - 15189	18/02/2024 09:02	18/02/2024 13:40	Meio ambiente - Árvore ou Vegetação	24
17831324	1	BDM - 15113	18/02/2024 11:24	18/02/2024 13:18	Meio ambiente - Descarga Atmosférica	2
17832029	1	MAGT - 17037	18/02/2024 11:18	18/02/2024 18:19	Não classificada	2
17831318	1	CRL - 15354	18/02/2024 11:18	18/02/2024 15:16	Não classificada	18
17831319	1	NERU - 17041	18/02/2024 11:19	18/02/2024 14:14	Não classificada	1
17845282	1	AMN - 16264	18/02/2024 11:20	22/02/2024 18:28	Meio ambiente - Descarga Atmosférica	1
17830825	2	AUIU - 15647	18/02/2024 06:57	18/02/2024 11:51	Não classificada	42
17831323	1	IRO - 15312	18/02/2024 11:23	18/02/2024 13:59	Meio ambiente - Descarga Atmosférica	3
17832030	1	UHTM - 15182	18/02/2024 11:24	18/02/2024 18:30	Meio ambiente - Vento	12
17832140	1	BHBN - 17048	18/02/2024 11:31	18/02/2024 11:34	Meio ambiente - Árvore ou Vegetação	5
17832140	1	NLAU - 17047	18/02/2024 11:31	18/02/2024 11:34	Meio ambiente - Árvore ou Vegetação	515
17832140	2	NLAU - 17047	18/02/2024 11:31	18/02/2024 12:38	Meio ambiente - Árvore ou Vegetação	337
17832140	3	NLAU - 17047	18/02/2024 11:31	18/02/2024 13:43	Meio ambiente - Árvore ou Vegetação	542
17832140	4	NLAU - 17047	18/02/2024 11:31	18/02/2024 13:54	Meio ambiente - Árvore ou Vegetação	544
17832140	5	NLAU - 17047	18/02/2024 11:31	18/02/2024 18:55	Meio ambiente - Árvore ou Vegetação	134
17830974	1	BCAD - 15109	18/02/2024 11:27	18/02/2024 12:49	Meio ambiente - Árvore ou Vegetação	4
17831326	1	MAGT - 17037	18/02/2024 11:27	18/02/2024 14:51	Meio ambiente - Árvore ou Vegetação	2
17835063	1	GVSD - 17070	18/02/2024 11:28	19/02/2024 17:01	Meio ambiente - Árvore ou Vegetação	1
17831331	1	ITMU - 15310	18/02/2024 11:29	18/02/2024 15:07	Meio ambiente - Descarga Atmosférica	1
17831238	1	NERU - 17041	18/02/2024 09:49	18/02/2024 14:46	Meio ambiente - Descarga Atmosférica	22
17831011	1	MFED - 15276	18/02/2024 11:37	18/02/2024 12:58	Meio ambiente - Árvore ou Vegetação	1
17831332	1	ADOD - 15095	18/02/2024 11:30	18/02/2024 13:05	Meio ambiente - Vento	3
17831333	1	MSO - 15269	18/02/2024 11:30	18/02/2024 13:23	Não classificada	1
17832202	1	MAL - 15281	18/02/2024 11:31	18/02/2024 19:39	Meio ambiente - Vento	1
17830845	1	PDP - 15646	18/02/2024 11:43	18/02/2024 11:58	Não classificada	5
17831855	1	DSV - 16286	18/02/2024 11:33	18/02/2024 17:20	Meio ambiente - Descarga Atmosférica	1
17830977	1	JNUT - 17066	18/02/2024 11:45	18/02/2024 13:18	Meio ambiente - Árvore ou Vegetação	7
17831582	1	NVC - 15655	18/02/2024 11:35	18/02/2024 15:51	Meio ambiente - Descarga Atmosférica	38

17831340	1	AFNU - 17015	18/02/2024 11:36	18/02/2024 14:27	Meio ambiente - Vento	11
17832927	1	CCHU - 15145	18/02/2024 11:37	19/02/2024 08:13	Meio ambiente - Descarga Atmosférica	31
17833206	1	AUIU - 15647	18/02/2024 11:39	19/02/2024 09:48	Meio ambiente - Descarga Atmosférica	1
17831343	1	PMSU - 17092	18/02/2024 11:39	18/02/2024 15:04	Meio ambiente - Descarga Atmosférica	3
17831344	1	SRT - 16329	18/02/2024 11:40	18/02/2024 14:23	Meio ambiente - Árvore ou Vegetação	1
17831351	1	TOE - 15195	18/02/2024 13:44	18/02/2024 14:14	Meio ambiente - Árvore ou Vegetação	1
17831906	1	AUIU - 15647	18/02/2024 09:21	18/02/2024 17:35	Meio ambiente - Descarga Atmosférica	2
17831906	2	AUIU - 15647	18/02/2024 09:21	18/02/2024 17:35	Meio ambiente - Descarga Atmosférica	4
17879749	1	ENC - 15343	18/02/2024 11:44	18/02/2024 16:40	Não classificada	123
17879749	2	ENC - 15343	18/02/2024 11:44	18/02/2024 16:40	Não classificada	96
17878642	1	MAGU - 15282	18/02/2024 11:44	19/02/2024 15:00	Não classificada	9
17878642	2	MAGU - 15282	18/02/2024 11:44	19/02/2024 15:00	Não classificada	2
17833005	1	MNVD - 15272	18/02/2024 11:44	19/02/2024 08:43	Meio ambiente - Descarga Atmosférica	1
17831575	1	BETC - 15115	18/02/2024 11:12	18/02/2024 15:54	Meio ambiente - Árvore ou Vegetação	5
17831589	1	CRDT - 15356	18/02/2024 11:48	18/02/2024 16:23	Meio ambiente - Descarga Atmosférica	29
17831571	1	AUIU - 15647	18/02/2024 10:58	18/02/2024 15:39	Não classificada	11
17832104	1	SLAU - 17071	18/02/2024 11:51	18/02/2024 18:44	Não classificada	1
17831943	1	BRL - 15140	18/02/2024 08:05	18/02/2024 17:49	Meio ambiente - Descarga Atmosférica	68
17831857	1	PSOU - 15231	18/02/2024 12:48	18/02/2024 13:47	Meio ambiente - Vento	6
17916662	1	MAL - 15281	18/02/2024 11:57	18/02/2024 15:38	Meio ambiente - Árvore ou Vegetação	103
17831913	1	NVC - 15655	18/02/2024 12:02	18/02/2024 17:32	Não classificada	295
17831361	1	SRS - 17060	18/02/2024 12:02	18/02/2024 14:15	Meio ambiente - Árvore ou Vegetação	14
17830901	1	SRT - 16329	18/02/2024 12:13	18/02/2024 12:27	Não classificada	5
17831364	1	BCAD - 15109	18/02/2024 12:04	18/02/2024 13:17	Meio ambiente - Descarga Atmosférica	1
17831594	1	SRT - 16329	18/02/2024 12:04	18/02/2024 15:59	Meio ambiente - Vento	1
17916661	1	MAL - 15281	18/02/2024 11:57	18/02/2024 16:14	Meio ambiente - Árvore ou Vegetação	40
17833459	1	SEG - 17068	18/02/2024 11:21	19/02/2024 10:50	Não classificada	1
17831365	2	SDEU - 17085	18/02/2024 12:05	18/02/2024 13:23	Meio ambiente - Descarga Atmosférica	46
17831365	3	SDEU - 17085	18/02/2024 12:05	18/02/2024 13:23	Meio ambiente - Descarga Atmosférica	132
17831369	1	BCAD - 15109	18/02/2024 12:07	18/02/2024 15:11	Meio ambiente - Vento	20
17833877	1	IOM - 15315	18/02/2024 12:08	19/02/2024 12:37	Meio ambiente - Descarga Atmosférica	3
17831859	1	CSAU - 17020	18/02/2024 12:33	18/02/2024 12:45	Meio ambiente - Árvore ou Vegetação	2018
17831859	1	PSOU - 15231	18/02/2024 12:33	18/02/2024 12:45	Meio ambiente - Árvore ou Vegetação	1
17831859	2	CSAU - 17020	18/02/2024 12:33	18/02/2024 12:45	Meio ambiente - Árvore ou Vegetação	1
17831861	1	CSAU - 17020	18/02/2024 13:22	18/02/2024 14:27	Meio ambiente - Árvore ou Vegetação	1
17831863	1	CSAU - 17020	18/02/2024 15:09	18/02/2024 15:13	Meio ambiente - Árvore ou Vegetação	2018
17831863	1	PSOU - 15231	18/02/2024 15:09	18/02/2024 15:13	Meio ambiente - Árvore ou Vegetação	1
17831863	2	CSAU - 17020	18/02/2024 15:09	18/02/2024 15:13	Meio ambiente - Árvore ou Vegetação	1
17831370	1	CRL - 15354	18/02/2024 12:09	18/02/2024 14:20	Meio ambiente - Descarga Atmosférica	1
17831372	1	OUF - 15253	18/02/2024 12:10	18/02/2024 13:23	Meio ambiente - Vento	1
17831864	1	SFIQ - 17065	18/02/2024 02:35	18/02/2024 16:19	Não classificada	3
17831864	2	SFIQ - 17065	18/02/2024 02:35	18/02/2024 16:20	Não classificada	2
17831864	3	SFIQ - 17065	18/02/2024 02:35	18/02/2024 16:35	Não classificada	2
17831864	4	SFIQ - 17065	18/02/2024 02:35	18/02/2024 16:58	Não classificada	5
17831864	5	SFIQ - 17065	18/02/2024 02:35	18/02/2024 17:30	Não classificada	8
17831864	6	SFIQ - 17065	18/02/2024 02:35	18/02/2024 17:48	Não classificada	12
17835404	1	AUIU - 15647	18/02/2024 12:11	19/02/2024 18:31	Não classificada	9
17831900	1	BRL - 15140	18/02/2024 06:50	18/02/2024 17:42	Não classificada	10
17831375	1	CCHU - 15145	18/02/2024 12:13	18/02/2024 14:41	Meio ambiente - Vento	1
17831811	1	TPCD - 17073	18/02/2024 12:14	18/02/2024 17:12	Meio ambiente - Vento	2
17831378	1	BCAD - 15109	18/02/2024 12:15	18/02/2024 15:20	Meio ambiente - Descarga Atmosférica	21
17831386	1	SND - 15203	18/02/2024 12:24	18/02/2024 13:59	Meio ambiente - Descarga Atmosférica	37
17832343	1	PDP - 15646	18/02/2024 08:26	18/02/2024 08:31	Meio ambiente - Vento	31
17832344	1	NVC - 15655	18/02/2024 08:28	18/02/2024 13:48	Meio ambiente - Vento	23
17832344	1	PDP - 15646	18/02/2024 08:28	18/02/2024 13:48	Meio ambiente - Vento	113
17832344	2	NVC - 15655	18/02/2024 08:28	18/02/2024 13:48	Meio ambiente - Vento	213
17832344	2	PDP - 15646	18/02/2024 08:28	18/02/2024 13:48	Meio ambiente - Vento	6
17832344	3	NVC - 15655	18/02/2024 08:28	18/02/2024 13:48	Meio ambiente - Vento	10
17831715	1	TOTU - 17072	18/02/2024 12:18	18/02/2024 16:46	Meio ambiente - Descarga Atmosférica	7

17831381	1	BHAD - 16267	18/02/2024 12:18	18/02/2024 14:10	Meio ambiente - Vento	588
17832105	1	SFIQ - 17065	18/02/2024 12:18	18/02/2024 18:45	Meio ambiente - Descarga Atmosférica	1
17833655	1	AMN - 16264	18/02/2024 12:20	19/02/2024 10:13	Não classificada	4
17832035	1	RSP - 15220	18/02/2024 12:20	18/02/2024 18:24	Meio ambiente - Descarga Atmosférica	9
17831949	1	CPO - 17018	18/02/2024 12:22	18/02/2024 17:48	Meio ambiente - Descarga Atmosférica	2
17879151	1	JFAU - 17086	19/02/2024 12:25	19/02/2024 20:16	Meio ambiente - Descarga Atmosférica	2
17831865	1	NERU - 17041	18/02/2024 12:25	18/02/2024 17:24	Meio ambiente - Descarga Atmosférica	2
17831389	1	UHTM - 15182	18/02/2024 12:27	18/02/2024 15:26	Meio ambiente - Descarga Atmosférica	1
17831389	2	UHTM - 15182	18/02/2024 12:27	18/02/2024 15:26	Meio ambiente - Descarga Atmosférica	8
17831389	3	UHTM - 15182	18/02/2024 12:27	18/02/2024 15:26	Meio ambiente - Descarga Atmosférica	5
17832547	1	JNUQ - 17038	18/02/2024 12:30	18/02/2024 22:08	Não classificada	2
17832036	1	MDI - 16307	18/02/2024 12:31	18/02/2024 18:20	Meio ambiente - Vento	1
17831394	1	UHGF - 15191	18/02/2024 12:33	18/02/2024 14:34	Meio ambiente - Vento	6
17831001	1	EPS - 15341	18/02/2024 09:00	18/02/2024 13:01	Meio ambiente - Descarga Atmosférica	421
17832458	1	VZEU - 17091	18/02/2024 12:35	18/02/2024 21:35	Meio ambiente - Árvore ou Vegetação	1
17835160	1	UHST - 16261	18/02/2024 12:19	19/02/2024 17:22	Meio ambiente - Árvore ou Vegetação	1
17831718	1	TCSD - 16336	18/02/2024 12:37	18/02/2024 16:36	Meio ambiente - Descarga Atmosférica	1
17831719	1	AETD - 17009	18/02/2024 12:37	18/02/2024 16:49	Meio ambiente - Vento	6
17833834	1	PDP - 15646	18/02/2024 12:37	19/02/2024 12:31	Não classificada	4
17833834	2	PDP - 15646	18/02/2024 12:37	19/02/2024 12:31	Não classificada	20
17832037	1	BETC - 15115	18/02/2024 12:39	18/02/2024 18:27	Meio ambiente - Vento	26
17831399	1	UHMS - 17082	18/02/2024 12:40	18/02/2024 14:19	Meio ambiente - Descarga Atmosférica	7
17831601	1	BHS - 17014	18/02/2024 12:43	18/02/2024 16:07	Meio ambiente - Vento	13
17831602	1	CLHU - 17095	18/02/2024 12:46	18/02/2024 15:45	Meio ambiente - Descarga Atmosférica	1
17837300	1	AGF - 15098	18/02/2024 12:49	20/02/2024 12:55	Meio ambiente - Vento	1
17833003	1	MNVD - 15272	18/02/2024 08:37	19/02/2024 08:45	Não classificada	177
17831404	1	JUAU - 17036	18/02/2024 12:51	18/02/2024 15:18	Não classificada	2
17831722	1	GVSD - 17070	18/02/2024 12:40	18/02/2024 17:14	Meio ambiente - Vento	17
17831723	1	GVSD - 17070	18/02/2024 16:18	18/02/2024 17:14	Meio ambiente - Vento	467
17831604	1	UHTM - 15182	18/02/2024 12:53	18/02/2024 16:20	Meio ambiente - Descarga Atmosférica	131
17844146	1	AUIU - 15647	18/02/2024 08:53	22/02/2024 13:40	Não classificada	1
17844147	1	AUIU - 15647	18/02/2024 13:40	22/02/2024 13:40	Não classificada	4
17831605	1	PBD - 16324	18/02/2024 12:54	18/02/2024 16:06	Meio ambiente - Descarga Atmosférica	1
17835679	1	LJA - 15286	18/02/2024 12:54	19/02/2024 19:50	Meio ambiente - Descarga Atmosférica	1
17831408	1	INPD - 15316	18/02/2024 12:55	18/02/2024 15:21	Meio ambiente - Descarga Atmosférica	1
17831504	1	CUVD - 15349	18/02/2024 05:40	18/02/2024 15:41	Meio ambiente - Descarga Atmosférica	10
17831409	1	IANU - 15651	18/02/2024 12:56	18/02/2024 13:56	Meio ambiente - Árvore ou Vegetação	1
17831411	1	OLV - 15255	18/02/2024 12:57	18/02/2024 14:45	Meio ambiente - Descarga Atmosférica	18
17831356	1	BHSV - 15656	18/02/2024 11:57	18/02/2024 14:04	Meio ambiente - Vento	225
17838902	1	CUVD - 15349	18/02/2024 08:11	18/02/2024 15:58	Meio ambiente - Descarga Atmosférica	12
17838902	2	CUVD - 15349	18/02/2024 08:11	20/02/2024 17:35	Meio ambiente - Descarga Atmosférica	5
17838903	1	CUVD - 15349	18/02/2024 16:00	20/02/2024 14:34	Meio ambiente - Descarga Atmosférica	10
17838903	2	CUVD - 15349	18/02/2024 16:00	20/02/2024 15:33	Meio ambiente - Descarga Atmosférica	2
17838904	1	CUVD - 15349	20/02/2024 15:34	20/02/2024 17:06	Meio ambiente - Descarga Atmosférica	12
17833208	1	CMID - 17019	18/02/2024 13:11	19/02/2024 10:10	Meio ambiente - Árvore ou Vegetação	2
17833207	1	ORPU - 17045	18/02/2024 13:02	19/02/2024 09:44	Meio ambiente - Descarga Atmosférica	2
17831771	1	AXAU - 17076	18/02/2024 13:03	18/02/2024 16:57	Não classificada	1
17833079	1	MNN - 15273	18/02/2024 13:05	19/02/2024 09:03	Meio ambiente - Descarga Atmosférica	4
17832069	1	BCAD - 15109	18/02/2024 13:05	18/02/2024 18:42	Meio ambiente - Árvore ou Vegetação	1
17834284	1	MNVD - 15272	18/02/2024 07:44	19/02/2024 14:25	Meio ambiente - Descarga Atmosférica	54
17834284	2	MNVD - 15272	18/02/2024 07:44	19/02/2024 14:25	Meio ambiente - Descarga Atmosférica	2
17846897	1	RPR - 16325	18/02/2024 13:07	23/02/2024 11:42	Meio ambiente - Descarga Atmosférica	2
17831416	1	SLAT - 15208	18/02/2024 13:09	18/02/2024 14:24	Meio ambiente - Vento	1
17832159	1	TSPU - 15193	18/02/2024 13:09	18/02/2024 19:13	Meio ambiente - Vento	2
17831606	1	SUI - 17069	18/02/2024 13:10	18/02/2024 16:28	Meio ambiente - Descarga Atmosférica	2
17831607	1	SRS - 17060	18/02/2024 13:13	18/02/2024 15:56	Meio ambiente - Árvore ou Vegetação	6
17833250	1	CMN - 16278	18/02/2024 13:14	19/02/2024 10:04	Meio ambiente - Descarga Atmosférica	1
17831421	1	SALU - 15217	18/02/2024 13:19	18/02/2024 14:41	Meio ambiente - Vento	10
17831420	1	CETU - 15149	18/02/2024 13:19	18/02/2024 15:29	Meio ambiente - Descarga Atmosférica	2

17831609	1	UHSG - 15183	18/02/2024 13:20	18/02/2024 16:22	Meio ambiente - Descarga Atmosférica	19
17834768	1	PZLU - 17050	18/02/2024 13:23	19/02/2024 15:41	Meio ambiente - Descarga Atmosférica	1
17831725	1	TOTU - 17072	18/02/2024 13:24	18/02/2024 16:22	Meio ambiente - Descarga Atmosférica	2
17838099	1	ORPU - 17045	18/02/2024 13:26	20/02/2024 16:04	Meio ambiente - Descarga Atmosférica	5
17831726	1	BRDD - 17067	18/02/2024 13:29	18/02/2024 16:36	Não classificada	1
17833879	1	CUVD - 15349	18/02/2024 13:31	19/02/2024 09:05	Não classificada	1
17831614	1	INPD - 15316	18/02/2024 13:31	18/02/2024 16:24	Meio ambiente - Descarga Atmosférica	1
17832266	1	SFIQ - 17065	18/02/2024 13:32	18/02/2024 20:05	Não classificada	33
17835616	2	COJ - 15305	18/02/2024 13:42	18/02/2024 14:02	Meio ambiente - Árvore ou Vegetação	13
17835616	3	COJ - 15305	18/02/2024 13:42	18/02/2024 14:02	Meio ambiente - Árvore ou Vegetação	2
17835616	4	COJ - 15305	18/02/2024 13:42	18/02/2024 14:02	Meio ambiente - Árvore ou Vegetação	476
17835616	5	COJ - 15305	18/02/2024 13:42	18/02/2024 14:02	Meio ambiente - Árvore ou Vegetação	37
17835616	6	COJ - 15305	18/02/2024 13:42	18/02/2024 14:11	Meio ambiente - Árvore ou Vegetação	523
17835616	7	COJ - 15305	18/02/2024 13:42	18/02/2024 14:11	Meio ambiente - Árvore ou Vegetação	1
17835616	8	COJ - 15305	18/02/2024 13:42	18/02/2024 14:11	Meio ambiente - Árvore ou Vegetação	127
17835616	9	COJ - 15305	18/02/2024 13:42	18/02/2024 14:11	Meio ambiente - Árvore ou Vegetação	46
17835616	10	COJ - 15305	18/02/2024 13:42	18/02/2024 14:11	Meio ambiente - Árvore ou Vegetação	15
17835616	11	COJ - 15305	18/02/2024 13:42	18/02/2024 14:11	Meio ambiente - Árvore ou Vegetação	50
17835616	12	COJ - 15305	18/02/2024 13:42	18/02/2024 14:11	Meio ambiente - Árvore ou Vegetação	93
17835616	13	COJ - 15305	18/02/2024 13:42	18/02/2024 16:00	Meio ambiente - Árvore ou Vegetação	70
17835616	14	COJ - 15305	18/02/2024 13:42	18/02/2024 16:00	Meio ambiente - Árvore ou Vegetação	72
17835616	15	COJ - 15305	18/02/2024 13:42	18/02/2024 16:07	Meio ambiente - Árvore ou Vegetação	499
17835616	17	COJ - 15305	18/02/2024 13:42	18/02/2024 16:07	Meio ambiente - Árvore ou Vegetação	2
17835616	18	COJ - 15305	18/02/2024 13:42	18/02/2024 16:07	Meio ambiente - Árvore ou Vegetação	46
17835616	20	COJ - 15305	18/02/2024 13:42	18/02/2024 16:07	Meio ambiente - Árvore ou Vegetação	301
17835617	1	COJ - 15305	18/02/2024 16:00	18/02/2024 17:18	Meio ambiente - Árvore ou Vegetação	57
17835617	2	COJ - 15305	18/02/2024 16:00	19/02/2024 14:21	Meio ambiente - Árvore ou Vegetação	13
17835617	3	COJ - 15305	18/02/2024 16:00	19/02/2024 14:21	Meio ambiente - Árvore ou Vegetação	72
17831617	1	PEB - 15249	18/02/2024 13:37	18/02/2024 16:09	Meio ambiente - Árvore ou Vegetação	28
17831435	1	SLN - 15206	18/02/2024 13:37	18/02/2024 15:10	Não classificada	5
17831618	1	MDI - 16307	18/02/2024 13:41	18/02/2024 15:42	Meio ambiente - Árvore ou Vegetação	1
17834961	1	PTE - 17056	18/02/2024 13:43	19/02/2024 16:40	Meio ambiente - Descarga Atmosférica	2
17834338	1	PTE - 17056	18/02/2024 13:45	19/02/2024 14:38	Meio ambiente - Árvore ou Vegetação	3
17831443	1	PSAD - 15237	18/02/2024 13:51	18/02/2024 14:28	Meio ambiente - Descarga Atmosférica	3
17832070	1	PEB - 15249	18/02/2024 13:51	18/02/2024 18:41	Meio ambiente - Descarga Atmosférica	2
17832070	2	PEB - 15249	18/02/2024 13:51	18/02/2024 18:41	Meio ambiente - Descarga Atmosférica	2
17832107	1	GHE - 17029	18/02/2024 13:52	18/02/2024 18:49	Meio ambiente - Descarga Atmosférica	2
17831444	1	PEB - 15249	18/02/2024 13:52	18/02/2024 14:50	Meio ambiente - Vento	1
17834553	1	UNIT - 17083	18/02/2024 13:55	19/02/2024 15:22	Não classificada	2
17834693	1	MAGU - 15282	18/02/2024 13:55	19/02/2024 15:41	Meio ambiente - Vento	1
17834823	1	GVSD - 17070	18/02/2024 13:57	19/02/2024 16:11	Meio ambiente - Árvore ou Vegetação	1
17831918	1	IAD - 15331	18/02/2024 13:59	18/02/2024 17:34	Não classificada	33
17831918	2	IAD - 15331	18/02/2024 13:59	18/02/2024 17:34	Não classificada	1
17833795	1	SER - 16332	18/02/2024 13:59	19/02/2024 12:23	Meio ambiente - Descarga Atmosférica	1
17835112	1	CMD - 15158	18/02/2024 13:59	19/02/2024 17:16	Meio ambiente - Árvore ou Vegetação	2
17835732	1	JDN - 16298	18/02/2024 09:09	19/02/2024 16:51	Meio ambiente - Vento	1
17832287	1	LBD - 16305	18/02/2024 14:01	18/02/2024 20:23	Meio ambiente - Árvore ou Vegetação	1
17831448	1	PSAD - 15237	18/02/2024 14:03	18/02/2024 15:01	Meio ambiente - Descarga Atmosférica	5
17832367	1	JFAO - 16302	18/02/2024 14:04	18/02/2024 21:08	Meio ambiente - Vento	373
17832462	1	IAD - 15331	18/02/2024 14:13	18/02/2024 15:32	Meio ambiente - Vento	946
17832462	2	IAD - 15331	18/02/2024 14:13	18/02/2024 15:44	Meio ambiente - Vento	67
17832462	3	IAD - 15331	18/02/2024 14:13	18/02/2024 19:59	Meio ambiente - Vento	169
17832246	1	ORPU - 17045	18/02/2024 14:06	18/02/2024 19:57	Meio ambiente - Descarga Atmosférica	1
17831452	1	AOR - 15102	18/02/2024 06:57	18/02/2024 14:58	Não classificada	1145
17831452	2	AOR - 15102	18/02/2024 06:57	18/02/2024 14:58	Não classificada	2
17831626	1	UHPI - 17084	18/02/2024 14:09	18/02/2024 15:53	Meio ambiente - Descarga Atmosférica	1
17831627	1	CRDT - 15356	18/02/2024 14:09	18/02/2024 15:57	Meio ambiente - Árvore ou Vegetação	32
17831271	1	CITU - 17022	18/02/2024 10:32	18/02/2024 14:36	Não classificada	8
17833163	1	MUT - 15266	18/02/2024 14:12	19/02/2024 09:29	Meio ambiente - Descarga Atmosférica	2

17831951	1	AOR - 15102	18/02/2024 14:13	18/02/2024 17:52	Não classificada	4
17831450	1	JUAU - 17036	18/02/2024 14:14	18/02/2024 14:49	Meio ambiente - Árvore ou Vegetação	1
17831583	1	IRO - 15312	18/02/2024 11:40	18/02/2024 16:01	Meio ambiente - Descarga Atmosférica	1
17832071	1	DSV - 16286	18/02/2024 14:16	18/02/2024 18:39	Meio ambiente - Árvore ou Vegetação	7
17831451	1	SSP - 15199	18/02/2024 14:17	18/02/2024 15:16	Não classificada	1
17831729	1	IAD - 15331	18/02/2024 14:19	18/02/2024 16:47	Meio ambiente - Vento	1
17831283	1	EPS - 15341	18/02/2024 10:48	18/02/2024 14:41	Não classificada	35
17831629	1	GVSD - 17070	18/02/2024 14:20	18/02/2024 15:43	Meio ambiente - Descarga Atmosférica	149
17836869	1	LJA - 15286	18/02/2024 14:30	19/02/2024 14:00	Meio ambiente - Árvore ou Vegetação	10
17832189	1	CLHU - 17095	18/02/2024 14:21	18/02/2024 19:19	Meio ambiente - Vento	1
17833933	1	BIU - 17016	18/02/2024 14:22	19/02/2024 12:56	Meio ambiente - Descarga Atmosférica	1
17832008	1	AOR - 15102	18/02/2024 14:22	18/02/2024 18:11	Meio ambiente - Descarga Atmosférica	2
17832008	2	AOR - 15102	18/02/2024 14:22	18/02/2024 18:11	Meio ambiente - Descarga Atmosférica	12
17831137	1	BCV - 17013	18/02/2024 06:43	18/02/2024 14:38	Meio ambiente - Descarga Atmosférica	23
17831633	1	CRM - 17026	18/02/2024 14:24	18/02/2024 15:49	Não classificada	24
17836208	1	PNV - 17094	18/02/2024 14:25	20/02/2024 00:19	Meio ambiente - Árvore ou Vegetação	2
17833460	1	MAGU - 15282	18/02/2024 14:25	19/02/2024 10:55	Meio ambiente - Vento	15
17832347	1	JFAU - 17086	18/02/2024 14:25	18/02/2024 20:50	Meio ambiente - Árvore ou Vegetação	112
17832347	2	JFAU - 17086	18/02/2024 14:25	18/02/2024 20:50	Meio ambiente - Árvore ou Vegetação	4
17831819	1	IAD - 15331	18/02/2024 14:26	18/02/2024 17:17	Meio ambiente - Vento	418
17832225	1	JFAU - 17086	18/02/2024 14:26	18/02/2024 19:45	Meio ambiente - Descarga Atmosférica	165
17838905	1	MNVD - 15272	18/02/2024 11:30	18/02/2024 15:13	Não classificada	47
17838905	2	MNVD - 15272	18/02/2024 11:30	20/02/2024 15:00	Não classificada	10
17838905	3	MNVD - 15272	18/02/2024 11:30	20/02/2024 15:00	Não classificada	22
17832109	1	JFAU - 17086	18/02/2024 14:28	18/02/2024 18:51	Meio ambiente - Descarga Atmosférica	12
17832009	1	PDP - 15646	18/02/2024 14:29	18/02/2024 18:18	Não classificada	13
17832348	1	JNUQ - 17038	18/02/2024 08:53	18/02/2024 15:44	Meio ambiente - Árvore ou Vegetação	40
17831635	1	RBST - 15225	18/02/2024 14:31	18/02/2024 16:05	Meio ambiente - Vento	61
17831952	1	MCDD - 15280	18/02/2024 14:33	18/02/2024 17:53	Meio ambiente - Vento	1
17831952	2	MCDD - 15280	18/02/2024 14:33	18/02/2024 17:53	Meio ambiente - Vento	1
17832496	1	LAVD - 17034	18/02/2024 14:34	18/02/2024 21:49	Meio ambiente - Vento	1
17831636	1	PTUU - 15229	18/02/2024 14:38	18/02/2024 15:41	Não classificada	104
17831821	1	MAL - 15281	18/02/2024 14:48	18/02/2024 16:30	Meio ambiente - Árvore ou Vegetação	37
17831419	1	SALU - 15217	18/02/2024 13:12	18/02/2024 15:13	Meio ambiente - Vento	79
17831637	1	ITDD - 16294	18/02/2024 14:40	18/02/2024 16:22	Meio ambiente - Vento	10
17831568	1	NOG - 15650	18/02/2024 10:41	18/02/2024 15:35	Meio ambiente - Descarga Atmosférica	38
17831568	2	NOG - 15650	18/02/2024 10:41	18/02/2024 15:35	Meio ambiente - Descarga Atmosférica	3
17832204	1	PNV - 17094	18/02/2024 14:42	18/02/2024 19:31	Meio ambiente - Descarga Atmosférica	2
17831730	1	PMSD - 17049	18/02/2024 14:42	18/02/2024 16:31	Meio ambiente - Descarga Atmosférica	1
17864921	1	IUAU - 17031	18/02/2024 15:06	18/02/2024 15:35	Meio ambiente - Árvore ou Vegetação	2292
17864921	2	IUAU - 17031	18/02/2024 15:06	18/02/2024 15:35	Meio ambiente - Árvore ou Vegetação	24
17864921	3	IUAU - 17031	18/02/2024 15:06	18/02/2024 15:35	Meio ambiente - Árvore ou Vegetação	17
17864921	4	IUAU - 17031	18/02/2024 15:06	18/02/2024 15:35	Meio ambiente - Árvore ou Vegetação	155
17864921	5	IUAU - 17031	18/02/2024 15:06	18/02/2024 15:35	Meio ambiente - Árvore ou Vegetação	2
17864921	6	IUAU - 17031	18/02/2024 15:06	18/02/2024 15:53	Meio ambiente - Árvore ou Vegetação	2118
17864921	7	IUAU - 17031	18/02/2024 15:06	18/02/2024 16:49	Meio ambiente - Árvore ou Vegetação	592
17864923	1	IUAU - 17031	18/02/2024 15:58	18/02/2024 16:07	Meio ambiente - Árvore ou Vegetação	2118
17864924	1	IUAU - 17031	18/02/2024 16:32	18/02/2024 16:48	Meio ambiente - Árvore ou Vegetação	1826
17864924	2	IUAU - 17031	18/02/2024 16:32	18/02/2024 16:48	Meio ambiente - Árvore ou Vegetação	24
17864924	3	IUAU - 17031	18/02/2024 16:32	18/02/2024 16:48	Meio ambiente - Árvore ou Vegetação	17
17864924	4	IUAU - 17031	18/02/2024 16:32	18/02/2024 16:48	Meio ambiente - Árvore ou Vegetação	155
17864924	5	IUAU - 17031	18/02/2024 16:32	18/02/2024 16:48	Meio ambiente - Árvore ou Vegetação	2
17864924	6	IUAU - 17031	18/02/2024 16:32	18/02/2024 17:02	Meio ambiente - Árvore ou Vegetação	253
17864924	7	IUAU - 17031	18/02/2024 16:32	18/02/2024 20:42	Meio ambiente - Árvore ou Vegetação	213
17831638	1	FCS - 15340	18/02/2024 14:43	18/02/2024 16:18	Não classificada	3
17835206	1	BRL - 15140	18/02/2024 14:44	19/02/2024 17:33	Não classificada	18
17831732	1	ENC - 15343	18/02/2024 14:46	18/02/2024 16:38	Meio ambiente - Descarga Atmosférica	3
17832368	1	GVSD - 17070	18/02/2024 14:47	18/02/2024 21:10	Meio ambiente - Descarga Atmosférica	1
17862529	1	JFAO - 16302	18/02/2024 14:55	18/02/2024 15:00	Não classificada	17

17862529	2	JFAO - 16302	18/02/2024 14:55	18/02/2024 16:40	Não classificada	589
17862529	3	JFAO - 16302	18/02/2024 14:55	18/02/2024 16:49	Não classificada	452
17862529	4	JFAO - 16302	18/02/2024 14:55	18/02/2024 16:49	Não classificada	175
17862529	5	JFAO - 16302	18/02/2024 14:55	18/02/2024 16:49	Não classificada	5
17862530	1	JFAO - 16302	18/02/2024 16:51	18/02/2024 16:56	Não classificada	17
17831734	1	FCS - 15340	18/02/2024 14:48	18/02/2024 16:33	Não classificada	179
17833405	1	ORPU - 17045	18/02/2024 14:49	19/02/2024 10:42	Meio ambiente - Descarga Atmosférica	2
17832040	1	CPO - 17018	18/02/2024 14:50	18/02/2024 18:23	Meio ambiente - Árvore ou Vegetação	1
17831823	1	PIUD - 17054	18/02/2024 14:50	18/02/2024 17:12	Meio ambiente - Árvore ou Vegetação	1
17832327	1	CPO - 17018	18/02/2024 14:51	18/02/2024 20:48	Meio ambiente - Descarga Atmosférica	2
17832751	1	JFAO - 16302	18/02/2024 15:01	19/02/2024 00:49	Meio ambiente - Vento	16
17832751	2	JFAO - 16302	18/02/2024 15:01	19/02/2024 04:01	Meio ambiente - Vento	208
17834163	1	AMN - 16264	18/02/2024 14:57	18/02/2024 20:09	Meio ambiente - Árvore ou Vegetação	3
17834163	2	AMN - 16264	18/02/2024 14:57	18/02/2024 20:09	Meio ambiente - Árvore ou Vegetação	1
17834163	3	AMN - 16264	18/02/2024 14:57	18/02/2024 20:09	Meio ambiente - Árvore ou Vegetação	671
17834163	4	AMN - 16264	18/02/2024 14:57	19/02/2024 13:45	Meio ambiente - Árvore ou Vegetação	82
17834163	6	AMN - 16264	18/02/2024 14:57	19/02/2024 13:45	Meio ambiente - Árvore ou Vegetação	831
17834164	1	AMN - 16264	18/02/2024 23:13	18/02/2024 23:45	Meio ambiente - Árvore ou Vegetação	3
17834164	2	AMN - 16264	18/02/2024 23:13	18/02/2024 23:45	Meio ambiente - Árvore ou Vegetação	1
17834164	3	AMN - 16264	18/02/2024 23:13	18/02/2024 23:45	Meio ambiente - Árvore ou Vegetação	671
17832110	1	NERU - 17041	18/02/2024 14:54	18/02/2024 18:53	Meio ambiente - Descarga Atmosférica	4
17840454	1	TOTU - 17072	18/02/2024 14:54	21/02/2024 11:29	Meio ambiente - Árvore ou Vegetação	2
17832426	1	UNIT - 17083	18/02/2024 14:56	18/02/2024 21:31	Meio ambiente - Descarga Atmosférica	228
17832041	1	GHE - 17029	18/02/2024 14:56	18/02/2024 18:22	Meio ambiente - Descarga Atmosférica	1
17832863	1	SFIQ - 17065	18/02/2024 14:59	19/02/2024 07:36	Meio ambiente - Descarga Atmosférica	2
17833561	1	CLHU - 17095	18/02/2024 15:00	19/02/2024 11:19	Não classificada	1
17832406	1	GVSD - 17070	18/02/2024 15:01	18/02/2024 21:18	Meio ambiente - Vento	1
17831868	1	AUIU - 15647	18/02/2024 15:01	18/02/2024 17:20	Não classificada	13
17831647	1	PMSU - 17092	18/02/2024 15:01	18/02/2024 15:54	Não classificada	88
17831541	1	VZEU - 17091	18/02/2024 09:09	18/02/2024 15:36	Não classificada	1
17831578	1	VZEU - 17091	18/02/2024 11:24	18/02/2024 16:04	Não classificada	1
17831623	1	VZEU - 17091	18/02/2024 14:03	18/02/2024 15:52	Meio ambiente - Descarga Atmosférica	1
17832247	1	ALSD - 17090	18/02/2024 15:04	18/02/2024 20:00	Não classificada	1
17833934	1	BRL - 15140	18/02/2024 15:04	19/02/2024 13:03	Meio ambiente - Descarga Atmosférica	2
17831518	1	LJA - 15286	18/02/2024 08:12	18/02/2024 15:53	Meio ambiente - Descarga Atmosférica	56
17831518	2	LJA - 15286	18/02/2024 08:12	18/02/2024 15:53	Meio ambiente - Descarga Atmosférica	41
17831650	1	CRM - 17026	18/02/2024 15:05	18/02/2024 16:29	Não classificada	1
17831232	1	PZLU - 17050	18/02/2024 09:46	18/02/2024 15:23	Não classificada	28
17834694	1	JFAU - 17086	18/02/2024 15:07	19/02/2024 15:40	Meio ambiente - Árvore ou Vegetação	43
17831507	1	TTD - 15192	18/02/2024 06:48	18/02/2024 15:47	Meio ambiente - Árvore ou Vegetação	128
17831736	1	PRRU - 15241	18/02/2024 15:08	18/02/2024 16:48	Não classificada	68
17838100	1	JFAO - 16302	18/02/2024 15:16	18/02/2024 17:26	Meio ambiente - Vento	1169
17838100	2	JFAO - 16302	18/02/2024 15:16	19/02/2024 14:45	Meio ambiente - Vento	46
17838101	1	JFAO - 16302	18/02/2024 18:07	19/02/2024 00:42	Meio ambiente - Vento	301
17832072	1	IAD - 15331	18/02/2024 15:10	18/02/2024 18:33	Meio ambiente - Árvore ou Vegetação	1
17831653	1	PRRU - 15241	18/02/2024 15:12	18/02/2024 16:16	Meio ambiente - Vento	13
17832526	1	JFAQ - 17081	18/02/2024 15:20	18/02/2024 15:51	Meio ambiente - Árvore ou Vegetação	1252
17832526	2	JFAQ - 17081	18/02/2024 15:20	18/02/2024 17:52	Meio ambiente - Árvore ou Vegetação	1866
17831924	1	PSOU - 15231	18/02/2024 15:13	18/02/2024 17:37	Não classificada	1
17862556	1	JFAQ - 17081	18/02/2024 15:20	18/02/2024 15:43	Meio ambiente - Vento	2
17862556	1	JFAU - 17086	18/02/2024 15:20	18/02/2024 15:43	Meio ambiente - Vento	996
17862556	2	JFAU - 17086	18/02/2024 15:20	18/02/2024 15:43	Meio ambiente - Vento	19
17862556	3	JFAU - 17086	18/02/2024 15:20	18/02/2024 15:43	Meio ambiente - Vento	1512
17831778	1	SGTU - 17062	18/02/2024 15:51	18/02/2024 17:33	Meio ambiente - Descarga Atmosférica	1
17832013	1	GVSD - 17070	18/02/2024 15:16	18/02/2024 18:12	Meio ambiente - Vento	21
17831654	1	CSAU - 17020	18/02/2024 15:17	18/02/2024 16:22	Meio ambiente - Árvore ou Vegetação	1
17831776	1	UHGF - 15191	18/02/2024 15:19	18/02/2024 17:03	Meio ambiente - Árvore ou Vegetação	26
17832073	1	CRL - 15354	18/02/2024 15:19	18/02/2024 18:35	Meio ambiente - Árvore ou Vegetação	2
17831983	1	PMSD - 17049	18/02/2024 15:19	18/02/2024 18:06	Não classificada	35

17831738	1	CRDT - 15356	18/02/2024 15:19	18/02/2024 16:33	Meio ambiente - Árvore ou Vegetação	1
17831824	1	JFAO - 16302	18/02/2024 15:19	18/02/2024 17:14	Meio ambiente - Árvore ou Vegetação	537
17831603	1	BSOT - 15141	18/02/2024 12:53	18/02/2024 15:55	Não classificada	55
17832527	1	PTHD - 15234	18/02/2024 15:22	18/02/2024 22:02	Não classificada	2
17832112	1	PMSU - 17092	18/02/2024 15:23	18/02/2024 18:51	Não classificada	34
17832112	2	PMSU - 17092	18/02/2024 15:23	18/02/2024 18:51	Não classificada	41
17832429	1	PSP - 15233	18/02/2024 10:49	18/02/2024 20:45	Meio ambiente - Árvore ou Vegetação	2
17832709	1	CEL - 15147	18/02/2024 06:03	19/02/2024 00:33	Meio ambiente - Descarga Atmosférica	4
17832716	1	CEL - 15147	18/02/2024 06:09	19/02/2024 00:57	Meio ambiente - Descarga Atmosférica	1
17832423	1	CEL - 15147	18/02/2024 10:29	18/02/2024 21:32	Meio ambiente - Descarga Atmosférica	1
17833746	1	PZLU - 17050	18/02/2024 15:24	19/02/2024 12:10	Meio ambiente - Vento	1
17832349	1	UHMS - 17082	18/02/2024 15:24	18/02/2024 20:59	Meio ambiente - Árvore ou Vegetação	48
17831517	1	LGT - 16304	18/02/2024 08:06	18/02/2024 16:07	Meio ambiente - Árvore ou Vegetação	52
17831517	2	LGT - 16304	18/02/2024 08:06	18/02/2024 16:07	Meio ambiente - Árvore ou Vegetação	98
17832162	1	JFAD - 16300	18/02/2024 15:25	18/02/2024 19:15	Meio ambiente - Descarga Atmosférica	675
17832162	1	JFAQ - 17081	18/02/2024 15:25	18/02/2024 19:15	Meio ambiente - Descarga Atmosférica	55
17832427	1	UHMS - 17082	18/02/2024 15:26	18/02/2024 21:26	Meio ambiente - Árvore ou Vegetação	59
17832328	1	PTID - 17052	18/02/2024 13:12	18/02/2024 16:48	Meio ambiente - Árvore ou Vegetação	4
17838080	1	NERU - 17041	18/02/2024 07:04	18/02/2024 19:10	Meio ambiente - Árvore ou Vegetação	22
17832113	1	JFAQ - 17081	18/02/2024 15:27	18/02/2024 18:45	Meio ambiente - Descarga Atmosférica	100
17831579	1	SEG - 17068	18/02/2024 11:25	18/02/2024 16:01	Não classificada	43
17833932	1	IOM - 15315	18/02/2024 08:18	19/02/2024 12:41	Meio ambiente - Vento	2
17832227	1	JFAQ - 17081	18/02/2024 15:30	18/02/2024 19:44	Meio ambiente - Descarga Atmosférica	170
17832014	1	MCDD - 15280	18/02/2024 15:30	18/02/2024 18:13	Meio ambiente - Vento	1
17832428	1	JFAQ - 17081	18/02/2024 15:30	18/02/2024 21:28	Meio ambiente - Árvore ou Vegetação	42
17832846	1	PDS - 17051	18/02/2024 15:31	19/02/2024 07:27	Meio ambiente - Vento	1
17831783	1	SRS - 17060	18/02/2024 15:34	18/02/2024 17:00	Meio ambiente - Vento	2
17831783	2	SRS - 17060	18/02/2024 15:34	18/02/2024 17:00	Meio ambiente - Vento	16
17831657	1	TTD - 15192	18/02/2024 15:42	18/02/2024 16:27	Meio ambiente - Árvore ou Vegetação	2
17890382	1	JFAQ - 17081	18/02/2024 15:35	18/02/2024 20:00	Meio ambiente - Vento	9
17890382	2	JFAQ - 17081	18/02/2024 15:35	18/02/2024 20:21	Meio ambiente - Vento	97
17831925	1	GHE - 17029	18/02/2024 15:17	18/02/2024 17:42	Meio ambiente - Árvore ou Vegetação	1
17899939	1	GHE - 17029	18/02/2024 10:53	19/02/2024 07:48	Meio ambiente - Descarga Atmosférica	1
17832203	1	GHE - 17029	18/02/2024 14:06	18/02/2024 19:29	Não classificada	1
17832464	1	PNV - 17094	18/02/2024 15:40	18/02/2024 21:39	Meio ambiente - Descarga Atmosférica	12
17831820	1	MUT - 15266	18/02/2024 14:30	18/02/2024 17:13	Meio ambiente - Descarga Atmosférica	1
17834824	1	PTUU - 15229	18/02/2024 15:43	19/02/2024 16:11	Meio ambiente - Descarga Atmosférica	1
17835648	1	JNUT - 17066	18/02/2024 15:43	19/02/2024 19:41	Meio ambiente - Vento	3
17862622	1	JFAO - 16302	18/02/2024 15:07	18/02/2024 17:33	Meio ambiente - Vento	2604
17862622	2	JFAO - 16302	18/02/2024 15:07	18/02/2024 19:37	Meio ambiente - Vento	227
17862622	3	JFAO - 16302	18/02/2024 15:07	18/02/2024 20:01	Meio ambiente - Vento	12
17862622	4	JFAO - 16302	18/02/2024 15:07	18/02/2024 20:14	Meio ambiente - Vento	231
17862625	1	JFAO - 16302	18/02/2024 18:34	18/02/2024 19:10	Meio ambiente - Vento	2604
17831558	1	TOTU - 17072	18/02/2024 10:26	18/02/2024 16:12	Meio ambiente - Descarga Atmosférica	31
17831558	2	TOTU - 17072	18/02/2024 10:26	18/02/2024 16:12	Meio ambiente - Descarga Atmosférica	1
17833209	1	JMLT - 15301	18/02/2024 15:45	19/02/2024 09:47	Não classificada	1
17832431	1	MFED - 15276	18/02/2024 14:24	18/02/2024 17:58	Meio ambiente - Árvore ou Vegetação	274
17831984	1	SQNU - 17078	18/02/2024 15:46	18/02/2024 18:00	Não classificada	1
17832114	1	LAVD - 17034	18/02/2024 15:46	18/02/2024 18:43	Meio ambiente - Vento	1
17833120	1	CMD - 15158	18/02/2024 15:46	19/02/2024 09:15	Meio ambiente - Descarga Atmosférica	2
17889618	1	BIIU - 17016	18/02/2024 15:49	18/02/2024 15:54	Não classificada	9
17889618	2	BIIU - 17016	18/02/2024 15:49	18/02/2024 15:54	Não classificada	3
17889618	3	BIIU - 17016	18/02/2024 15:49	18/02/2024 15:54	Não classificada	1283
17889618	4	BIIU - 17016	18/02/2024 15:49	18/02/2024 15:55	Não classificada	442
17889618	5	BIIU - 17016	18/02/2024 15:49	18/02/2024 15:55	Não classificada	142
17889618	5	SFIQ - 17065	18/02/2024 15:49	18/02/2024 15:55	Não classificada	1
17889618	6	BIIU - 17016	18/02/2024 15:49	18/02/2024 15:55	Não classificada	1682
17832010	1	JFAU - 17086	18/02/2024 14:43	18/02/2024 18:10	Meio ambiente - Árvore ou Vegetação	4
17832652	1	PRRU - 15241	18/02/2024 15:50	18/02/2024 23:20	Meio ambiente - Descarga Atmosférica	5

17834962	1	RSS - 15219	18/02/2024 15:51	19/02/2024 16:29	Não classificada	1
17832690	1	NES - 17043	18/02/2024 15:51	19/02/2024 00:01	Meio ambiente - Vento	1
17832115	1	RCA - 15223	18/02/2024 15:46	18/02/2024 18:54	Meio ambiente - Descarga Atmosférica	1
17833081	1	PTE - 17056	18/02/2024 15:52	19/02/2024 09:05	Meio ambiente - Árvore ou Vegetação	24
17832249	1	GVSD - 17070	18/02/2024 15:45	18/02/2024 17:21	Meio ambiente - Árvore ou Vegetação	1
17832249	2	GVSD - 17070	18/02/2024 15:45	18/02/2024 17:21	Meio ambiente - Árvore ou Vegetação	409
17832249	3	GVSD - 17070	18/02/2024 15:45	18/02/2024 17:21	Meio ambiente - Árvore ou Vegetação	816
17832249	4	GVSD - 17070	18/02/2024 15:45	18/02/2024 17:21	Meio ambiente - Árvore ou Vegetação	4
17832249	5	GVSD - 17070	18/02/2024 15:45	18/02/2024 17:21	Meio ambiente - Árvore ou Vegetação	61
17832250	1	GVSD - 17070	18/02/2024 16:02	18/02/2024 16:07	Meio ambiente - Árvore ou Vegetação	183
17832250	2	GVSD - 17070	18/02/2024 16:02	18/02/2024 16:07	Meio ambiente - Árvore ou Vegetação	2071
17832250	3	GVSD - 17070	18/02/2024 16:02	18/02/2024 16:07	Meio ambiente - Árvore ou Vegetação	15
17832251	1	GVSD - 17070	18/02/2024 17:22	18/02/2024 17:57	Meio ambiente - Árvore ou Vegetação	1
17832251	2	GVSD - 17070	18/02/2024 17:22	18/02/2024 17:57	Meio ambiente - Árvore ou Vegetação	409
17832251	3	GVSD - 17070	18/02/2024 17:22	18/02/2024 17:57	Meio ambiente - Árvore ou Vegetação	616
17832251	4	GVSD - 17070	18/02/2024 17:22	18/02/2024 17:57	Meio ambiente - Árvore ou Vegetação	61
17832251	5	GVSD - 17070	18/02/2024 17:22	18/02/2024 18:03	Meio ambiente - Árvore ou Vegetação	200
17832251	6	GVSD - 17070	18/02/2024 17:22	18/02/2024 18:03	Meio ambiente - Árvore ou Vegetação	4
17832252	1	GVSD - 17070	18/02/2024 17:57	18/02/2024 18:15	Meio ambiente - Árvore ou Vegetação	2
17832252	2	GVSD - 17070	18/02/2024 17:57	18/02/2024 19:16	Meio ambiente - Árvore ou Vegetação	1
17832252	3	GVSD - 17070	18/02/2024 17:57	18/02/2024 19:16	Meio ambiente - Árvore ou Vegetação	409
17832252	4	GVSD - 17070	18/02/2024 17:57	18/02/2024 19:16	Meio ambiente - Árvore ou Vegetação	529
17832252	5	GVSD - 17070	18/02/2024 17:57	18/02/2024 19:16	Meio ambiente - Árvore ou Vegetação	61
17832252	6	GVSD - 17070	18/02/2024 17:57	18/02/2024 20:17	Meio ambiente - Árvore ou Vegetação	85
17832108	1	RCA - 15223	18/02/2024 14:28	18/02/2024 18:48	Meio ambiente - Descarga Atmosférica	1
17832228	1	JFAD - 16300	18/02/2024 15:53	18/02/2024 19:46	Meio ambiente - Árvore ou Vegetação	15
17832042	1	SLAU - 17071	18/02/2024 15:55	18/02/2024 18:29	Meio ambiente - Descarga Atmosférica	1
17832042	2	SLAU - 17071	18/02/2024 15:55	18/02/2024 18:29	Meio ambiente - Descarga Atmosférica	3
17833035	1	IAD - 15331	18/02/2024 14:34	18/02/2024 23:25	Meio ambiente - Vento	75
17833036	1	IAD - 15331	18/02/2024 16:08	18/02/2024 23:25	Meio ambiente - Vento	46
17832504	1	BHHR - 15125	18/02/2024 19:28	18/02/2024 21:49	Meio ambiente - Vento	92
17832043	1	JFAU - 17086	18/02/2024 15:57	18/02/2024 18:28	Meio ambiente - Descarga Atmosférica	2
17835064	1	GVST - 15333	18/02/2024 15:57	19/02/2024 16:53	Meio ambiente - Vento	5
17831958	1	GHE - 17029	18/02/2024 15:57	18/02/2024 17:54	Meio ambiente - Descarga Atmosférica	1
17832960	1	ELMU - 17088	18/02/2024 15:58	19/02/2024 08:24	Meio ambiente - Árvore ou Vegetação	65
17832206	1	PRRU - 15241	18/02/2024 15:58	18/02/2024 19:31	Meio ambiente - Descarga Atmosférica	15
17832407	1	JFAU - 17086	18/02/2024 15:59	18/02/2024 21:15	Meio ambiente - Descarga Atmosférica	3
17833461	1	UHMM - 15189	18/02/2024 16:00	19/02/2024 10:50	Meio ambiente - Árvore ou Vegetação	1
17833461	2	UHMM - 15189	18/02/2024 16:00	19/02/2024 10:50	Meio ambiente - Árvore ou Vegetação	5
17831926	1	LAVD - 17034	18/02/2024 16:00	18/02/2024 17:32	Meio ambiente - Vento	1
17831985	1	LAVD - 17034	18/02/2024 16:01	18/02/2024 18:07	Meio ambiente - Vento	1
17832145	1	RCA - 15223	18/02/2024 16:07	18/02/2024 19:01	Meio ambiente - Descarga Atmosférica	3
17832075	1	IRO - 15312	18/02/2024 16:10	18/02/2024 18:33	Meio ambiente - Descarga Atmosférica	1
17835065	1	CMD - 15158	18/02/2024 16:10	19/02/2024 16:55	Meio ambiente - Descarga Atmosférica	2
17836005	1	AMN - 16264	18/02/2024 10:11	19/02/2024 16:30	Meio ambiente - Árvore ou Vegetação	5
17836006	1	AMN - 16264	18/02/2024 16:22	19/02/2024 16:30	Meio ambiente - Árvore ou Vegetação	14
17832164	1	CLHU - 17095	18/02/2024 11:17	18/02/2024 17:41	Meio ambiente - Árvore ou Vegetação	35
17832164	3	CLHU - 17095	18/02/2024 11:17	18/02/2024 19:32	Meio ambiente - Árvore ou Vegetação	112
17832044	1	NPO - 15258	18/02/2024 16:14	18/02/2024 18:20	Não classificada	3
17832549	1	CPO - 17018	18/02/2024 16:15	18/02/2024 22:14	Meio ambiente - Descarga Atmosférica	1
17831959	1	CPG - 17017	18/02/2024 16:15	18/02/2024 17:45	Meio ambiente - Vento	3
17833562	1	CNLU - 15164	18/02/2024 16:16	19/02/2024 11:17	Meio ambiente - Descarga Atmosférica	1
17832267	1	SER - 16332	18/02/2024 16:18	18/02/2024 20:05	Meio ambiente - Descarga Atmosférica	15
17832111	1	JFAO - 16302	18/02/2024 15:22	18/02/2024 18:54	Meio ambiente - Vento	28
17832111	1	JFAQ - 17081	18/02/2024 15:22	18/02/2024 18:54	Meio ambiente - Vento	644
17831779	1	JFAQ - 17081	18/02/2024 15:26	18/02/2024 17:06	Meio ambiente - Descarga Atmosférica	495
17832255	1	PRTU - 17057	18/02/2024 16:19	18/02/2024 19:59	Não classificada	5
17832303	1	CRF - 15355	18/02/2024 09:10	18/02/2024 20:54	Meio ambiente - Árvore ou Vegetação	48

17832076	1	SRS - 17060	18/02/2024 16:20	18/02/2024 18:38	Meio ambiente - Vento	13
17832653	1	JFAU - 17086	18/02/2024 16:21	18/02/2024 23:20	Meio ambiente - Descarga Atmosférica	25
17837795	1	RPR - 16325	18/02/2024 16:21	20/02/2024 15:01	Meio ambiente - Descarga Atmosférica	4
17832697	1	JNUT - 17066	18/02/2024 16:22	19/02/2024 00:16	Meio ambiente - Descarga Atmosférica	4
17835822	1	LBD - 16305	18/02/2024 16:23	19/02/2024 20:36	Meio ambiente - Descarga Atmosférica	4
17835680	1	CSN - 15352	18/02/2024 16:23	19/02/2024 19:48	Meio ambiente - Descarga Atmosférica	1
17850449	1	BRL - 15140	18/02/2024 16:25	24/02/2024 15:15	Meio ambiente - Descarga Atmosférica	14
17833749	1	MNN - 15273	18/02/2024 16:26	19/02/2024 12:11	Meio ambiente - Descarga Atmosférica	1
17832602	1	MCLD - 15278	18/02/2024 16:27	18/02/2024 22:31	Não classificada	4
17832166	1	PNV - 17094	18/02/2024 16:27	18/02/2024 19:09	Meio ambiente - Descarga Atmosférica	3
17831881	1	SSP - 15199	18/02/2024 16:35	18/02/2024 17:44	Meio ambiente - Vento	700
17831881	2	SSP - 15199	18/02/2024 16:35	18/02/2024 17:44	Meio ambiente - Vento	5
17831808	1	UNIT - 17083	18/02/2024 11:43	18/02/2024 17:15	Meio ambiente - Descarga Atmosférica	121
17831808	2	UNIT - 17083	18/02/2024 11:43	18/02/2024 17:15	Meio ambiente - Descarga Atmosférica	11
17832350	1	LAVD - 17034	18/02/2024 16:28	18/02/2024 20:55	Meio ambiente - Vento	11
17832350	2	LAVD - 17034	18/02/2024 16:28	18/02/2024 20:55	Meio ambiente - Vento	8
17831939	1	UNIT - 17083	18/02/2024 06:42	18/02/2024 17:46	Meio ambiente - Descarga Atmosférica	1
17832119	1	VZEU - 17091	18/02/2024 16:30	18/02/2024 18:46	Meio ambiente - Árvore ou Vegetação	1
17832330	1	PYN - 15228	18/02/2024 16:31	18/02/2024 20:39	Meio ambiente - Descarga Atmosférica	1
17832929	1	SND - 15203	18/02/2024 16:32	19/02/2024 08:19	Meio ambiente - Árvore ou Vegetação	13
17832729	1	JFAQ - 17081	18/02/2024 16:32	19/02/2024 01:45	Meio ambiente - Árvore ou Vegetação	396
17832045	1	JFAQ - 17081	18/02/2024 16:32	18/02/2024 18:26	Meio ambiente - Árvore ou Vegetação	45
17832603	1	CRDT - 15356	18/02/2024 16:35	18/02/2024 22:38	Meio ambiente - Árvore ou Vegetação	1
17833656	1	BMN - 15134	18/02/2024 16:35	19/02/2024 11:40	Meio ambiente - Descarga Atmosférica	6
17831746	1	LAVD - 17034	18/02/2024 16:44	18/02/2024 17:00	Meio ambiente - Árvore ou Vegetação	6
17832469	1	CMN - 16278	18/02/2024 16:37	18/02/2024 21:35	Meio ambiente - Árvore ou Vegetação	1
17833935	1	LBD - 16305	18/02/2024 16:38	19/02/2024 12:59	Meio ambiente - Descarga Atmosférica	1
17831930	1	SRS - 17060	18/02/2024 16:38	18/02/2024 17:33	Meio ambiente - Vento	46
17835523	1	JUAU - 17036	18/02/2024 16:49	19/02/2024 14:18	Meio ambiente - Vento	63
17835523	2	JUAU - 17036	18/02/2024 16:49	19/02/2024 14:18	Meio ambiente - Vento	2
17835525	1	JUAU - 17036	18/02/2024 18:24	19/02/2024 14:18	Meio ambiente - Vento	2
17835525	2	JUAU - 17036	18/02/2024 18:24	19/02/2024 14:18	Meio ambiente - Vento	1
17831882	1	SRS - 17060	18/02/2024 16:39	18/02/2024 17:21	Meio ambiente - Vento	21
17831816	1	RCA - 15223	18/02/2024 13:17	18/02/2024 17:18	Meio ambiente - Descarga Atmosférica	36
17831816	2	RCA - 15223	18/02/2024 13:17	18/02/2024 17:18	Meio ambiente - Descarga Atmosférica	25
17831816	3	RCA - 15223	18/02/2024 13:17	18/02/2024 17:18	Meio ambiente - Descarga Atmosférica	51
17832079	1	PYN - 15228	18/02/2024 16:40	18/02/2024 18:41	Meio ambiente - Descarga Atmosférica	6
17833204	1	NERU - 17041	18/02/2024 08:22	19/02/2024 09:37	Meio ambiente - Descarga Atmosférica	1
17833002	1	NERU - 17041	18/02/2024 08:23	19/02/2024 08:44	Meio ambiente - Descarga Atmosférica	1
17833408	1	JFAQ - 17081	18/02/2024 16:41	19/02/2024 10:33	Meio ambiente - Vento	138
17832120	1	IBAS - 17042	18/02/2024 16:41	18/02/2024 18:51	Não classificada	1
17832169	1	JNUT - 17066	18/02/2024 16:41	18/02/2024 19:14	Meio ambiente - Descarga Atmosférica	1
17832408	1	IAD - 15331	18/02/2024 14:24	18/02/2024 18:49	Meio ambiente - Vento	146
17832408	2	IAD - 15331	18/02/2024 14:24	18/02/2024 19:44	Meio ambiente - Vento	440
17833615	1	BCAD - 15109	18/02/2024 16:42	19/02/2024 11:32	Meio ambiente - Vento	1
17832604	1	STV - 17063	18/02/2024 13:25	18/02/2024 18:44	Meio ambiente - Árvore ou Vegetação	1
17835066	1	SUI - 17069	18/02/2024 16:53	19/02/2024 15:50	Meio ambiente - Vento	1
17833462	1	JNUT - 17066	18/02/2024 08:33	18/02/2024 20:07	Meio ambiente - Vento	1
17833462	2	JNUT - 17066	18/02/2024 08:33	18/02/2024 20:07	Meio ambiente - Vento	173
17833463	1	JNUT - 17066	18/02/2024 18:10	18/02/2024 20:07	Meio ambiente - Vento	4
17833463	2	JNUT - 17066	18/02/2024 18:10	18/02/2024 20:07	Meio ambiente - Vento	179
17832304	1	BHS - 17014	18/02/2024 16:46	18/02/2024 20:29	Meio ambiente - Árvore ou Vegetação	1
17831931	1	GVSD - 17070	18/02/2024 16:46	18/02/2024 17:41	Meio ambiente - Descarga Atmosférica	3
17889171	1	PDS - 17051	18/02/2024 16:47	19/02/2024 09:25	Meio ambiente - Vento	1
17831963	1	SRS - 17060	18/02/2024 16:47	18/02/2024 17:47	Meio ambiente - Vento	8
17831963	2	SRS - 17060	18/02/2024 16:47	18/02/2024 17:47	Meio ambiente - Vento	23
17834486	1	MAGU - 15282	18/02/2024 16:48	19/02/2024 15:06	Meio ambiente - Descarga Atmosférica	2
17832257	1	CRDT - 15356	18/02/2024 16:48	18/02/2024 19:58	Meio ambiente - Árvore ou Vegetação	6
17838860	1	FMA - 17055	18/02/2024 12:02	18/02/2024 18:39	Meio ambiente - Descarga Atmosférica	8

17838860	2	FMA - 17055	18/02/2024 12:02	20/02/2024 16:42	Meio ambiente - Descarga Atmosférica	2
17838102	1	YAN - 15165	18/02/2024 16:49	20/02/2024 15:57	Meio ambiente - Descarga Atmosférica	96
17833165	1	BCAD - 15109	18/02/2024 16:50	19/02/2024 09:32	Meio ambiente - Descarga Atmosférica	4
17833165	2	BCAD - 15109	18/02/2024 16:50	19/02/2024 09:32	Meio ambiente - Descarga Atmosférica	7
17831884	1	JQT - 16297	18/02/2024 10:56	18/02/2024 17:26	Não classificada	1
17831885	1	JQT - 16297	18/02/2024 17:02	18/02/2024 17:26	Não classificada	9
17832082	1	CNLU - 15164	18/02/2024 16:51	18/02/2024 18:38	Meio ambiente - Descarga Atmosférica	3
17832471	1	CSN - 15352	18/02/2024 16:51	18/02/2024 21:35	Meio ambiente - Descarga Atmosférica	1
17831883	1	COJ - 15305	18/02/2024 16:52	18/02/2024 17:24	Meio ambiente - Árvore ou Vegetação	1
17832472	1	CPO - 17018	18/02/2024 16:53	18/02/2024 21:38	Não classificada	51
17832083	1	MUT - 15266	18/02/2024 16:54	18/02/2024 18:38	Meio ambiente - Descarga Atmosférica	1
17832961	1	PNV - 17094	18/02/2024 16:54	19/02/2024 08:30	Meio ambiente - Descarga Atmosférica	1
17833996	1	NERU - 17041	18/02/2024 09:30	19/02/2024 13:40	Não classificada	2
17833936	1	AMN - 16264	18/02/2024 16:57	19/02/2024 13:04	Meio ambiente - Descarga Atmosférica	3
17837614	1	UHPI - 17084	18/02/2024 16:59	20/02/2024 14:26	Meio ambiente - Descarga Atmosférica	13
17832018	1	SGTU - 17062	18/02/2024 16:59	18/02/2024 18:17	Meio ambiente - Vento	1
17878876	1	UHJS - 17080	18/02/2024 16:59	19/02/2024 09:23	Meio ambiente - Descarga Atmosférica	7
17839695	1	ULAU - 16339	18/02/2024 13:19	19/02/2024 17:50	Meio ambiente - Árvore ou Vegetação	1
17839696	1	ULAU - 16339	18/02/2024 17:50	18/02/2024 19:49	Meio ambiente - Árvore ou Vegetação	17
17839696	2	ULAU - 16339	18/02/2024 17:50	18/02/2024 19:49	Meio ambiente - Árvore ou Vegetação	32
17839696	3	ULAU - 16339	18/02/2024 17:50	19/02/2024 17:50	Meio ambiente - Árvore ou Vegetação	11
17832084	1	SLAU - 17071	18/02/2024 17:00	18/02/2024 18:34	Meio ambiente - Vento	73
17833995	1	JFAQ - 17081	18/02/2024 17:00	19/02/2024 13:13	Meio ambiente - Vento	24
17832370	1	SSP - 15199	18/02/2024 17:01	18/02/2024 21:08	Não classificada	19
17832019	1	IUAU - 17031	18/02/2024 17:02	18/02/2024 18:09	Meio ambiente - Árvore ou Vegetação	1
17832435	1	CRF - 15355	18/02/2024 17:02	18/02/2024 21:28	Meio ambiente - Descarga Atmosférica	1
17833251	1	PMSU - 17092	18/02/2024 16:11	19/02/2024 10:10	Meio ambiente - Descarga Atmosférica	1
17833252	1	PMSU - 17092	19/02/2024 08:30	19/02/2024 10:10	Meio ambiente - Descarga Atmosférica	2
17832288	1	LNT - 17035	18/02/2024 14:20	18/02/2024 19:24	Meio ambiente - Árvore ou Vegetação	189
17831870	1	PTC - 15235	18/02/2024 15:24	18/02/2024 17:30	Meio ambiente - Descarga Atmosférica	2
17833711	1	IRO - 15312	18/02/2024 17:06	19/02/2024 11:51	Meio ambiente - Árvore ou Vegetação	3
17833616	1	COJ - 15305	18/02/2024 17:07	19/02/2024 11:29	Meio ambiente - Árvore ou Vegetação	2
17832269	1	MOO - 17039	18/02/2024 17:08	18/02/2024 20:09	Meio ambiente - Descarga Atmosférica	3
17833617	1	LBD - 16305	18/02/2024 17:08	19/02/2024 11:31	Meio ambiente - Descarga Atmosférica	1
17832020	1	TTD - 15192	18/02/2024 10:59	18/02/2024 18:34	Meio ambiente - Árvore ou Vegetação	4
17831886	1	PRRU - 15241	18/02/2024 15:04	18/02/2024 17:34	Não classificada	17
17832211	1	NVC - 15655	18/02/2024 17:20	18/02/2024 19:35	Meio ambiente - Descarga Atmosférica	7
17834829	1	SUI - 17069	18/02/2024 17:13	19/02/2024 16:03	Meio ambiente - Descarga Atmosférica	101
17836008	1	RES - 15222	18/02/2024 17:11	18/02/2024 18:33	Meio ambiente - Árvore ou Vegetação	23
17836008	2	RES - 15222	18/02/2024 17:11	18/02/2024 18:33	Meio ambiente - Árvore ou Vegetação	10
17836008	3	RES - 15222	18/02/2024 17:11	19/02/2024 20:15	Meio ambiente - Árvore ou Vegetação	8
17836009	1	RES - 15222	19/02/2024 16:07	19/02/2024 20:15	Meio ambiente - Árvore ou Vegetação	21
17836009	2	RES - 15222	19/02/2024 16:07	19/02/2024 20:15	Meio ambiente - Árvore ou Vegetação	1
17851410	1	UHSG - 15183	18/02/2024 06:48	24/02/2024 20:10	Meio ambiente - Vento	8
17833293	1	NERU - 17041	18/02/2024 17:16	19/02/2024 10:07	Meio ambiente - Descarga Atmosférica	3
17832271	1	SUI - 17069	18/02/2024 17:17	18/02/2024 20:13	Meio ambiente - Descarga Atmosférica	2
17832271	2	SUI - 17069	18/02/2024 17:17	18/02/2024 20:13	Meio ambiente - Descarga Atmosférica	12
17832436	1	BETC - 15115	18/02/2024 17:17	18/02/2024 21:27	Meio ambiente - Vento	2
17833464	1	SUI - 17069	18/02/2024 17:18	19/02/2024 10:56	Meio ambiente - Vento	6
17832324	1	AGF - 15098	18/02/2024 08:38	18/02/2024 20:49	Meio ambiente - Vento	1
17832424	1	AGF - 15098	18/02/2024 14:00	18/02/2024 21:29	Meio ambiente - Vento	1
17832087	1	BHMR - 15127	18/02/2024 17:22	18/02/2024 18:38	Meio ambiente - Vento	71
17838595	2	INPD - 15316	18/02/2024 07:34	20/02/2024 16:20	Meio ambiente - Vento	4
17833713	1	GVST - 15333	18/02/2024 17:23	19/02/2024 11:54	Meio ambiente - Vento	1
17832212	1	ALSD - 17090	18/02/2024 17:23	18/02/2024 19:40	Não classificada	52
17832963	1	BCAD - 15109	18/02/2024 17:24	19/02/2024 08:33	Meio ambiente - Descarga Atmosférica	7
17864926	1	JFAU - 17086	18/02/2024 17:23	18/02/2024 17:28	Meio ambiente - Vento	72
17864926	2	JFAQ - 17081	18/02/2024 17:23	18/02/2024 17:28	Meio ambiente - Vento	2
17864926	2	JFAU - 17086	18/02/2024 17:23	18/02/2024 17:28	Meio ambiente - Vento	996

17864926	3	JFAU - 17086	18/02/2024 17:23	18/02/2024 17:28	Meio ambiente - Vento	19
17864926	4	JFAU - 17086	18/02/2024 17:23	18/02/2024 17:28	Meio ambiente - Vento	1658
17840117	1	UHPT - 15186	18/02/2024 14:20	18/02/2024 21:48	Meio ambiente - Árvore ou Vegetação	11
17840117	2	UHPT - 15186	18/02/2024 14:20	18/02/2024 23:10	Meio ambiente - Árvore ou Vegetação	7
17840117	3	UHPT - 15186	18/02/2024 14:20	18/02/2024 23:10	Meio ambiente - Árvore ou Vegetação	4
17840117	4	UHPT - 15186	18/02/2024 14:20	18/02/2024 23:10	Meio ambiente - Árvore ou Vegetação	64
17840117	5	UHPT - 15186	18/02/2024 14:20	19/02/2024 01:24	Meio ambiente - Árvore ou Vegetação	1
17840117	6	UHPT - 15186	18/02/2024 14:20	19/02/2024 01:24	Meio ambiente - Árvore ou Vegetação	2
17840117	7	UHPT - 15186	18/02/2024 14:20	19/02/2024 02:00	Meio ambiente - Árvore ou Vegetação	2
17840117	8	UHPT - 15186	18/02/2024 14:20	19/02/2024 02:00	Meio ambiente - Árvore ou Vegetação	862
17840118	4	UHPT - 15186	18/02/2024 23:10	18/02/2024 23:31	Meio ambiente - Árvore ou Vegetação	11
17832290	1	MCDD - 15280	18/02/2024 17:32	18/02/2024 20:15	Meio ambiente - Vento	6
17831955	1	IAD - 15331	18/02/2024 15:07	18/02/2024 17:52	Meio ambiente - Vento	1
17831955	2	IAD - 15331	18/02/2024 15:07	18/02/2024 17:52	Meio ambiente - Vento	5
17832148	1	UHPT - 15186	18/02/2024 16:08	18/02/2024 19:18	Meio ambiente - Árvore ou Vegetação	1
17832149	1	UHPT - 15186	18/02/2024 18:24	18/02/2024 19:18	Meio ambiente - Árvore ou Vegetação	8
17831981	1	BCV - 17013	18/02/2024 13:55	18/02/2024 17:56	Meio ambiente - Descarga Atmosférica	1
17831981	2	BCV - 17013	18/02/2024 13:55	18/02/2024 17:56	Meio ambiente - Descarga Atmosférica	25
17834167	1	CMH - 17021	18/02/2024 17:27	19/02/2024 14:01	Não classificada	48
17833517	1	BRL - 15140	18/02/2024 17:28	19/02/2024 11:10	Não classificada	2
17832122	1	PTC - 15235	18/02/2024 17:29	18/02/2024 18:46	Meio ambiente - Descarga Atmosférica	1
17835447	1	UNIT - 17083	18/02/2024 17:29	19/02/2024 18:39	Meio ambiente - Descarga Atmosférica	1
17832498	1	BCAD - 15109	18/02/2024 17:30	18/02/2024 21:45	Meio ambiente - Vento	10
17832964	1	PNV - 17094	18/02/2024 17:31	19/02/2024 08:32	Meio ambiente - Descarga Atmosférica	2
17833657	1	UHST - 16261	18/02/2024 17:32	19/02/2024 11:40	Meio ambiente - Descarga Atmosférica	2
17832437	1	PSOU - 15231	18/02/2024 17:32	18/02/2024 21:24	Meio ambiente - Vento	1
17832193	1	CRDT - 15356	18/02/2024 17:32	18/02/2024 19:20	Meio ambiente - Árvore ou Vegetação	1
17832965	1	BCAD - 15109	18/02/2024 17:32	19/02/2024 08:34	Meio ambiente - Descarga Atmosférica	1
17832306	1	IJAU - 17061	18/02/2024 17:33	18/02/2024 20:31	Meio ambiente - Vento	1
17841517	1	UNIT - 17083	18/02/2024 17:41	18/02/2024 23:35	Meio ambiente - Árvore ou Vegetação	1
17841517	2	UNIT - 17083	18/02/2024 17:41	19/02/2024 10:58	Meio ambiente - Árvore ou Vegetação	2
17841517	3	UNIT - 17083	18/02/2024 17:41	21/02/2024 16:13	Meio ambiente - Árvore ou Vegetação	2
17841518	2	UNIT - 17083	19/02/2024 10:58	19/02/2024 11:19	Meio ambiente - Árvore ou Vegetação	1
17841519	2	UNIT - 17083	19/02/2024 21:43	20/02/2024 15:08	Meio ambiente - Árvore ou Vegetação	1
17832307	1	SSP - 15199	18/02/2024 17:34	18/02/2024 20:38	Meio ambiente - Árvore ou Vegetação	15
17836010	1	BCAD - 15109	18/02/2024 17:35	18/02/2024 18:52	Meio ambiente - Árvore ou Vegetação	2770
17836010	2	BCAD - 15109	18/02/2024 17:35	18/02/2024 18:52	Meio ambiente - Árvore ou Vegetação	63
17836010	3	BCAD - 15109	18/02/2024 17:35	18/02/2024 18:52	Meio ambiente - Árvore ou Vegetação	192
17836010	4	BCAD - 15109	18/02/2024 17:35	18/02/2024 18:52	Meio ambiente - Árvore ou Vegetação	223
17836010	5	BCAD - 15109	18/02/2024 17:35	18/02/2024 19:27	Meio ambiente - Árvore ou Vegetação	6
17836010	6	BCAD - 15109	18/02/2024 17:35	18/02/2024 20:55	Meio ambiente - Árvore ou Vegetação	271
17836010	7	BCAD - 15109	18/02/2024 17:35	18/02/2024 20:55	Meio ambiente - Árvore ou Vegetação	1
17836010	8	BCAD - 15109	18/02/2024 17:35	18/02/2024 21:10	Meio ambiente - Árvore ou Vegetação	4
17836011	1	BCAD - 15109	19/02/2024 12:47	19/02/2024 18:00	Meio ambiente - Árvore ou Vegetação	271
17836011	2	BCAD - 15109	19/02/2024 12:47	19/02/2024 18:00	Meio ambiente - Árvore ou Vegetação	1
17836012	1	BCAD - 15109	19/02/2024 12:47	19/02/2024 18:00	Meio ambiente - Árvore ou Vegetação	4
17836013	1	BCAD - 15109	19/02/2024 21:01	19/02/2024 21:05	Meio ambiente - Árvore ou Vegetação	6
17832700	1	BHSV - 15656	18/02/2024 17:42	18/02/2024 17:53	Meio ambiente - Vento	2568
17832700	1	NOG - 15650	18/02/2024 17:42	18/02/2024 17:53	Meio ambiente - Vento	32
17832700	2	BHSV - 15656	18/02/2024 17:42	18/02/2024 17:57	Meio ambiente - Vento	13
17832700	3	BHSV - 15656	18/02/2024 17:42	18/02/2024 17:57	Meio ambiente - Vento	3404
17832700	3	SLUD - 16327	18/02/2024 17:42	18/02/2024 17:57	Meio ambiente - Vento	33
17832700	4	BHSV - 15656	18/02/2024 17:42	18/02/2024 19:14	Meio ambiente - Vento	1035
17832700	4	SLUD - 16327	18/02/2024 17:42	18/02/2024 19:14	Meio ambiente - Vento	43
17832700	5	BHSV - 15656	18/02/2024 17:42	18/02/2024 19:14	Meio ambiente - Vento	2213
17832700	6	BHSV - 15656	18/02/2024 17:42	18/02/2024 19:55	Meio ambiente - Vento	990
17832700	7	BHSV - 15656	18/02/2024 17:42	18/02/2024 23:34	Meio ambiente - Vento	432
17832701	1	BHSV - 15656	18/02/2024 18:10	18/02/2024 19:15	Meio ambiente - Vento	13
17832701	2	BHSV - 15656	18/02/2024 18:10	18/02/2024 19:15	Meio ambiente - Vento	3404

17832701	2	SLUD - 16327	18/02/2024 18:10	18/02/2024 19:15	Meio ambiente - Vento	33
17832232	1	PPS - 16315	18/02/2024 17:36	18/02/2024 19:49	Meio ambiente - Descarga Atmosférica	19
17832057	1	PTE - 17056	18/02/2024 12:33	18/02/2024 18:49	Meio ambiente - Árvore ou Vegetação	7
17832150	1	CNLU - 15164	18/02/2024 17:37	18/02/2024 18:55	Meio ambiente - Descarga Atmosférica	234
17832007	1	MNVD - 15272	18/02/2024 13:14	18/02/2024 18:10	Meio ambiente - Descarga Atmosférica	9
17832007	2	MNVD - 15272	18/02/2024 13:14	18/02/2024 18:10	Meio ambiente - Descarga Atmosférica	174
17832007	3	MNVD - 15272	18/02/2024 13:14	18/02/2024 18:10	Meio ambiente - Descarga Atmosférica	17
17879419	1	CPO - 17018	19/02/2024 10:26	19/02/2024 11:12	Meio ambiente - Árvore ou Vegetação	209
17879419	2	CPO - 17018	19/02/2024 10:26	19/02/2024 11:12	Meio ambiente - Árvore ou Vegetação	49
17879420	1	CPO - 17018	19/02/2024 15:43	19/02/2024 20:30	Meio ambiente - Árvore ou Vegetação	166
17833518	1	UHST - 16261	18/02/2024 17:38	19/02/2024 11:03	Meio ambiente - Descarga Atmosférica	3
17832641	1	JFAO - 16302	18/02/2024 17:38	18/02/2024 23:04	Meio ambiente - Vento	95
17834831	1	MNVD - 15272	18/02/2024 17:39	19/02/2024 16:05	Meio ambiente - Árvore ou Vegetação	1
17833008	1	ORPU - 17045	18/02/2024 17:40	19/02/2024 08:42	Meio ambiente - Descarga Atmosférica	2
17833039	1	SSP - 15199	18/02/2024 17:50	18/02/2024 18:54	Meio ambiente - Árvore ou Vegetação	11
17833039	2	SSP - 15199	18/02/2024 17:50	19/02/2024 08:09	Meio ambiente - Árvore ou Vegetação	6
17833040	1	SSP - 15199	18/02/2024 19:29	18/02/2024 20:01	Meio ambiente - Árvore ou Vegetação	1
17833040	2	SSP - 15199	18/02/2024 19:29	19/02/2024 08:09	Meio ambiente - Árvore ou Vegetação	10
17833519	1	UHPT - 15186	18/02/2024 17:53	19/02/2024 11:07	Meio ambiente - Árvore ou Vegetação	3
17833466	1	PRRU - 15241	18/02/2024 17:54	18/02/2024 22:31	Não classificada	24
17833466	2	PRRU - 15241	18/02/2024 17:54	18/02/2024 23:24	Não classificada	8
17833466	3	PRRU - 15241	18/02/2024 17:54	19/02/2024 07:38	Não classificada	31
17833466	4	PRRU - 15241	18/02/2024 17:54	19/02/2024 07:38	Não classificada	2
17835302	1	PTUU - 15229	18/02/2024 17:48	19/02/2024 17:54	Meio ambiente - Vento	1
17832125	1	PRRU - 15241	18/02/2024 17:48	18/02/2024 18:46	Meio ambiente - Descarga Atmosférica	1
17832530	1	PRTU - 17057	18/02/2024 17:50	18/02/2024 21:58	Não classificada	1
17832580	1	GHE - 17029	18/02/2024 17:50	18/02/2024 22:26	Não classificada	70
17832580	3	GHE - 17029	18/02/2024 17:50	18/02/2024 22:26	Não classificada	11
17833122	1	TOTU - 17072	19/02/2024 08:23	19/02/2024 09:52	Meio ambiente - Árvore ou Vegetação	3
17832625	1	TCSU - 15196	18/02/2024 17:53	18/02/2024 22:46	Meio ambiente - Vento	1
17832233	1	CRDT - 15356	18/02/2024 17:54	18/02/2024 19:49	Meio ambiente - Árvore ou Vegetação	29
17833009	1	BDM - 15113	18/02/2024 17:55	19/02/2024 08:43	Meio ambiente - Vento	29
17832371	1	CVED - 17064	18/02/2024 17:57	18/02/2024 21:06	Meio ambiente - Vento	1
17833254	1	PRRU - 15241	18/02/2024 17:58	19/02/2024 09:56	Meio ambiente - Descarga Atmosférica	2
17833041	1	BCAD - 15109	18/02/2024 17:58	19/02/2024 08:50	Meio ambiente - Descarga Atmosférica	6
17832275	1	JNUT - 17066	18/02/2024 17:58	18/02/2024 20:10	Meio ambiente - Vento	448
17832152	1	CSAU - 17020	18/02/2024 17:59	18/02/2024 18:58	Não classificada	23
17832354	1	SDED - 15215	18/02/2024 17:59	18/02/2024 20:58	Meio ambiente - Descarga Atmosférica	11
17832711	1	SFIQ - 17065	18/02/2024 17:59	19/02/2024 00:46	Meio ambiente - Vento	43
17836580	1	JFAQ - 17081	18/02/2024 15:39	19/02/2024 11:17	Meio ambiente - Árvore ou Vegetação	105
17832309	1	PDS - 17051	18/02/2024 18:02	18/02/2024 20:34	Não classificada	1
17878332	1	IGRU - 17030	18/02/2024 18:03	18/02/2024 20:12	Não classificada	93
17833010	1	BCAD - 15109	18/02/2024 18:04	19/02/2024 08:45	Meio ambiente - Descarga Atmosférica	13
17832531	1	TOTU - 17072	18/02/2024 09:45	18/02/2024 20:40	Meio ambiente - Árvore ou Vegetação	22
17832626	1	CRF - 15355	18/02/2024 18:06	18/02/2024 22:51	Meio ambiente - Descarga Atmosférica	2
17832235	1	AUIU - 15647	18/02/2024 18:06	18/02/2024 19:49	Meio ambiente - Descarga Atmosférica	2
17835020	1	VGAD - 17087	18/02/2024 16:12	18/02/2024 21:04	Meio ambiente - Árvore ou Vegetação	95
17835020	2	VGAD - 17087	18/02/2024 16:12	18/02/2024 21:04	Meio ambiente - Árvore ou Vegetação	8
17835020	3	VGAD - 17087	18/02/2024 16:12	18/02/2024 21:04	Meio ambiente - Árvore ou Vegetação	15
17835020	4	VGAD - 17087	18/02/2024 16:12	18/02/2024 21:04	Meio ambiente - Árvore ou Vegetação	8
17835020	5	VGAD - 17087	18/02/2024 16:12	18/02/2024 21:04	Meio ambiente - Árvore ou Vegetação	77
17835020	6	VGAD - 17087	18/02/2024 16:12	19/02/2024 16:55	Meio ambiente - Árvore ou Vegetação	2
17835020	7	VGAD - 17087	18/02/2024 16:12	19/02/2024 16:55	Meio ambiente - Árvore ou Vegetação	44
17835021	1	VGAD - 17087	19/02/2024 11:42	19/02/2024 16:55	Meio ambiente - Árvore ou Vegetação	59
17835021	2	VGAD - 17087	19/02/2024 11:42	19/02/2024 16:55	Meio ambiente - Árvore ou Vegetação	8
17835021	3	VGAD - 17087	19/02/2024 11:42	19/02/2024 16:55	Meio ambiente - Árvore ou Vegetação	6
17835021	4	VGAD - 17087	19/02/2024 11:42	19/02/2024 16:55	Meio ambiente - Árvore ou Vegetação	59
17836458	1	CNLU - 15164	18/02/2024 18:09	20/02/2024 09:10	Meio ambiente - Descarga Atmosférica	25
17832475	1	GVSD - 17070	18/02/2024 18:10	18/02/2024 21:35	Não classificada	2

17837523	1	UNIT - 17083	18/02/2024 18:10	20/02/2024 14:05	Não classificada	1
17836581	1	JFAQ - 17081	18/02/2024 15:12	18/02/2024 21:35	Meio ambiente - Vento	164
17836581	2	JFAQ - 17081	18/02/2024 15:12	19/02/2024 18:30	Meio ambiente - Vento	75
17836582	1	JFAQ - 17081	19/02/2024 10:10	19/02/2024 17:05	Meio ambiente - Vento	164
17832867	1	IUAU - 17031	18/02/2024 18:12	18/02/2024 22:26	Meio ambiente - Árvore ou Vegetação	1
17832668	1	BCAD - 15109	18/02/2024 18:15	18/02/2024 23:44	Meio ambiente - Árvore ou Vegetação	1
17832197	1	TSPU - 15193	18/02/2024 18:15	18/02/2024 19:19	Meio ambiente - Árvore ou Vegetação	9
17832117	1	LAVD - 17034	18/02/2024 16:06	18/02/2024 18:49	Não classificada	58
17832117	2	LAVD - 17034	18/02/2024 16:06	18/02/2024 18:49	Não classificada	2
17832351	1	COJ - 15305	18/02/2024 16:31	18/02/2024 20:53	Não classificada	1
17832351	2	COJ - 15305	18/02/2024 16:31	18/02/2024 20:53	Não classificada	43
17835256	1	GVSD - 17070	18/02/2024 18:18	19/02/2024 17:47	Meio ambiente - Descarga Atmosférica	16
17833714	1	UHPT - 15186	18/02/2024 18:20	19/02/2024 11:57	Meio ambiente - Descarga Atmosférica	1
17840591	1	PTE - 17056	18/02/2024 18:21	21/02/2024 12:16	Meio ambiente - Vento	1
17833880	1	CUVD - 15349	18/02/2024 18:22	19/02/2024 10:32	Não classificada	2
17832182	1	UHST - 16261	18/02/2024 07:15	18/02/2024 19:25	Meio ambiente - Árvore ou Vegetação	18
17838016	1	NNE - 15262	18/02/2024 18:23	20/02/2024 15:42	Não classificada	5
17833349	1	AGF - 15098	18/02/2024 18:23	19/02/2024 10:31	Não classificada	1
17832143	1	PMSU - 17092	18/02/2024 15:37	18/02/2024 18:57	Não classificada	1
17832143	2	PMSU - 17092	18/02/2024 15:37	18/02/2024 18:57	Não classificada	8
17838501	2	SDEU - 17085	18/02/2024 14:45	18/02/2024 20:36	Meio ambiente - Vento	46
17838501	3	SDEU - 17085	18/02/2024 14:45	18/02/2024 20:36	Meio ambiente - Vento	132
17838502	2	SDEU - 17085	20/02/2024 13:21	20/02/2024 17:21	Meio ambiente - Vento	46
17838502	3	SDEU - 17085	20/02/2024 13:21	20/02/2024 17:21	Meio ambiente - Vento	132
17832669	1	JQT - 16297	18/02/2024 18:24	18/02/2024 23:38	Meio ambiente - Descarga Atmosférica	2
17839973	1	AGF - 15098	18/02/2024 18:25	21/02/2024 09:33	Meio ambiente - Árvore ou Vegetação	4
17850778	1	RPR - 16325	18/02/2024 10:51	24/02/2024 14:27	Não classificada	2
17850779	1	RPR - 16325	18/02/2024 18:53	24/02/2024 14:27	Não classificada	1
17833565	1	CRDT - 15356	18/02/2024 18:26	19/02/2024 11:15	Meio ambiente - Árvore ou Vegetação	3
17835257	1	UHST - 16261	18/02/2024 18:26	19/02/2024 17:45	Meio ambiente - Descarga Atmosférica	1
17832116	1	ENC - 15343	18/02/2024 15:53	18/02/2024 18:44	Não classificada	12
17842525	1	SUI - 17069	18/02/2024 18:35	21/02/2024 18:30	Meio ambiente - Descarga Atmosférica	4
17833084	1	MIB - 15274	18/02/2024 18:29	19/02/2024 09:08	Não classificada	4
17832365	1	SFIQ - 17065	18/02/2024 06:59	18/02/2024 21:10	Não classificada	96
17832291	1	CPO - 17018	18/02/2024 18:34	18/02/2024 20:26	Meio ambiente - Árvore ou Vegetação	2
17832291	2	CPO - 17018	18/02/2024 18:34	18/02/2024 20:26	Meio ambiente - Árvore ou Vegetação	111
17832373	1	CSAU - 17020	18/02/2024 18:34	18/02/2024 21:02	Não classificada	2
17833296	1	JFAQ - 17081	18/02/2024 18:40	19/02/2024 10:11	Meio ambiente - Vento	17
17832731	1	CSAU - 17020	18/02/2024 18:36	19/02/2024 01:37	Não classificada	5
17840115	1	AOR - 15102	18/02/2024 09:08	21/02/2024 10:14	Meio ambiente - Descarga Atmosférica	2
17833467	1	BRL - 15140	18/02/2024 18:37	19/02/2024 10:48	Meio ambiente - Descarga Atmosférica	1
17832374	1	IBYD - 15327	18/02/2024 18:39	18/02/2024 21:07	Meio ambiente - Descarga Atmosférica	1
17834555	1	TOTU - 17072	18/02/2024 18:41	19/02/2024 15:19	Meio ambiente - Árvore ou Vegetação	1
17832441	1	PMSU - 17092	18/02/2024 18:42	18/02/2024 21:31	Não classificada	4
17835303	1	TTD - 15192	18/02/2024 18:44	19/02/2024 17:54	Meio ambiente - Vento	1
17833881	1	SFIQ - 17065	18/02/2024 18:44	19/02/2024 12:47	Não classificada	1
17832375	1	IUAU - 17031	18/02/2024 18:46	18/02/2024 21:06	Meio ambiente - Descarga Atmosférica	1
17833077	1	CRL - 15354	18/02/2024 11:08	19/02/2024 09:11	Meio ambiente - Descarga Atmosférica	1
17832607	1	SER - 16332	18/02/2024 18:48	18/02/2024 22:40	Meio ambiente - Descarga Atmosférica	1
17832608	1	IBAS - 17042	18/02/2024 18:49	18/02/2024 22:38	Meio ambiente - Árvore ou Vegetação	13
17832581	1	ITDD - 16294	18/02/2024 18:50	18/02/2024 22:20	Meio ambiente - Árvore ou Vegetação	7
17832413	1	DVLD - 17023	18/02/2024 18:51	18/02/2024 21:12	Não classificada	17
17833166	1	MNVD - 15272	18/02/2024 18:51	19/02/2024 09:31	Meio ambiente - Descarga Atmosférica	2
17833167	1	JFAQ - 17081	18/02/2024 18:53	19/02/2024 09:39	Meio ambiente - Vento	110
17834964	1	PZLU - 17050	18/02/2024 18:53	19/02/2024 16:29	Meio ambiente - Descarga Atmosférica	1
17832295	1	TTD - 15192	18/02/2024 17:14	18/02/2024 20:19	Meio ambiente - Árvore ou Vegetação	10
17832296	1	TTD - 15192	18/02/2024 19:18	18/02/2024 20:19	Meio ambiente - Árvore ou Vegetação	1
17833042	1	UHMM - 15189	18/02/2024 18:54	19/02/2024 09:01	Não classificada	12

17832198	1	CNLU - 15164	18/02/2024 18:54	18/02/2024 19:27	Meio ambiente - Vento	2
17875820	1	PMSD - 17049	18/02/2024 15:17	18/02/2024 19:48	Meio ambiente - Árvore ou Vegetação	39
17832376	1	SER - 16332	18/02/2024 18:59	18/02/2024 21:11	Não classificada	66
17878328	1	BBI - 17033	18/02/2024 19:01	19/02/2024 10:11	Não classificada	6
17833012	1	EPS - 15341	18/02/2024 19:02	19/02/2024 08:42	Meio ambiente - Descarga Atmosférica	2
17832660	1	IUAU - 17031	18/02/2024 19:03	18/02/2024 23:30	Meio ambiente - Descarga Atmosférica	1
17880265	1	BCAU - 15110	18/02/2024 19:04	19/02/2024 07:57	Meio ambiente - Árvore ou Vegetação	1
17838760	1	MZL - 15263	18/02/2024 18:50	20/02/2024 16:00	Meio ambiente - Descarga Atmosférica	1
17832634	1	RBST - 15225	18/02/2024 19:06	18/02/2024 23:02	Meio ambiente - Árvore ou Vegetação	13
17832359	1	OUF - 15253	18/02/2024 19:07	18/02/2024 20:53	Meio ambiente - Vento	1
17832847	1	CRDT - 15356	18/02/2024 19:08	19/02/2024 07:31	Meio ambiente - Descarga Atmosférica	2
17833211	1	ELMU - 17088	18/02/2024 19:10	19/02/2024 09:44	Meio ambiente - Árvore ou Vegetação	34
17832636	1	IGPD - 15324	18/02/2024 19:11	18/02/2024 22:54	Meio ambiente - Descarga Atmosférica	77
17833566	1	SUI - 17069	18/02/2024 19:11	19/02/2024 11:19	Meio ambiente - Vento	1
17914283	1	AOR - 15102	18/02/2024 18:54	19/02/2024 10:38	Meio ambiente - Descarga Atmosférica	50
17833521	1	LPTU - 17032	18/02/2024 19:22	18/02/2024 21:09	Meio ambiente - Árvore ou Vegetação	10
17833521	2	LPTU - 17032	18/02/2024 19:22	18/02/2024 21:09	Meio ambiente - Árvore ou Vegetação	275
17833521	3	LPTU - 17032	18/02/2024 19:22	18/02/2024 21:09	Meio ambiente - Árvore ou Vegetação	1
17833521	4	LPTU - 17032	18/02/2024 19:22	19/02/2024 11:33	Meio ambiente - Árvore ou Vegetação	12
17834339	1	PTE - 17056	18/02/2024 13:12	19/02/2024 13:46	Meio ambiente - Árvore ou Vegetação	88
17844365	1	JQT - 16297	18/02/2024 19:22	22/02/2024 14:00	Não classificada	1
17844366	1	JQT - 16297	22/02/2024 11:55	22/02/2024 14:00	Não classificada	1
17837467	1	NNE - 15262	18/02/2024 16:02	18/02/2024 19:56	Meio ambiente - Árvore ou Vegetação	4
17837467	2	NNE - 15262	18/02/2024 16:02	18/02/2024 19:56	Meio ambiente - Árvore ou Vegetação	59
17837467	3	NNE - 15262	18/02/2024 16:02	19/02/2024 10:05	Meio ambiente - Árvore ou Vegetação	1
17837467	4	NNE - 15262	18/02/2024 16:02	19/02/2024 10:05	Meio ambiente - Árvore ou Vegetação	17
17837467	5	NNE - 15262	18/02/2024 16:02	20/02/2024 14:00	Meio ambiente - Árvore ou Vegetação	26
17837468	1	NNE - 15262	19/02/2024 10:26	19/02/2024 13:42	Meio ambiente - Árvore ou Vegetação	1
17837468	2	NNE - 15262	19/02/2024 10:26	19/02/2024 13:42	Meio ambiente - Árvore ou Vegetação	17
17832378	1	ALSD - 17090	18/02/2024 19:17	18/02/2024 21:09	Não classificada	9
17832533	1	PMSU - 17092	18/02/2024 19:17	18/02/2024 22:03	Não classificada	2
17832268	1	JFAO - 16302	18/02/2024 17:06	18/02/2024 20:08	Meio ambiente - Árvore ou Vegetação	537
17832262	1	MOO - 17039	18/02/2024 15:58	18/02/2024 20:27	Meio ambiente - Árvore ou Vegetação	8
17832724	1	AXAU - 17076	18/02/2024 19:20	19/02/2024 01:22	Meio ambiente - Descarga Atmosférica	11
17832226	1	PSAU - 16323	18/02/2024 15:20	18/02/2024 19:48	Meio ambiente - Vento	16
17832712	1	AXAU - 17076	18/02/2024 19:21	19/02/2024 00:46	Meio ambiente - Descarga Atmosférica	26
17836739	1	MNVD - 15272	18/02/2024 19:21	20/02/2024 10:18	Meio ambiente - Descarga Atmosférica	4
17886367	1	SLUD - 16327	18/02/2024 19:26	19/02/2024 00:05	Meio ambiente - Descarga Atmosférica	106
17832710	1	SSP - 15199	18/02/2024 19:22	19/02/2024 00:36	Não classificada	15
17832710	2	SSP - 15199	18/02/2024 19:22	19/02/2024 00:36	Não classificada	1
17833043	1	IOM - 15315	18/02/2024 19:23	19/02/2024 08:59	Meio ambiente - Descarga Atmosférica	1
17832901	1	BCAD - 15109	18/02/2024 19:24	19/02/2024 07:59	Meio ambiente - Vento	1
17843057	1	PIUD - 17054	18/02/2024 19:06	19/02/2024 10:19	Não classificada	1
17841520	1	JDN - 16298	18/02/2024 19:29	21/02/2024 16:06	Meio ambiente - Descarga Atmosférica	1
17832870	1	CSAU - 17020	18/02/2024 19:29	19/02/2024 07:37	Meio ambiente - Árvore ou Vegetação	8
17833297	1	SEG - 17068	18/02/2024 19:29	19/02/2024 10:17	Meio ambiente - Descarga Atmosférica	2
17833256	1	AXAU - 17076	18/02/2024 19:30	19/02/2024 10:06	Não classificada	7
17841025	1	UNIT - 17083	18/02/2024 19:32	21/02/2024 14:22	Meio ambiente - Árvore ou Vegetação	1
17835850	1	SUI - 17069	18/02/2024 16:35	19/02/2024 14:30	Meio ambiente - Árvore ou Vegetação	4
17835851	1	SUI - 17069	19/02/2024 12:00	19/02/2024 14:30	Meio ambiente - Árvore ou Vegetação	34
17832259	1	PRTD - 17074	18/02/2024 18:19	18/02/2024 19:59	Meio ambiente - Descarga Atmosférica	42
17833350	1	PIUD - 17054	18/02/2024 19:35	19/02/2024 10:27	Meio ambiente - Árvore ou Vegetação	1
17833839	1	AUIU - 15647	18/02/2024 19:36	19/02/2024 12:29	Meio ambiente - Descarga Atmosférica	4
17832277	1	IAD - 15331	18/02/2024 18:24	18/02/2024 20:14	Meio ambiente - Vento	1
17832277	2	IAD - 15331	18/02/2024 18:24	18/02/2024 20:14	Meio ambiente - Vento	57
17832277	3	IAD - 15331	18/02/2024 18:24	18/02/2024 20:14	Meio ambiente - Vento	15
17832277	4	IAD - 15331	18/02/2024 18:24	18/02/2024 20:14	Meio ambiente - Vento	1
17832684	1	PTID - 17052	18/02/2024 19:38	18/02/2024 23:54	Meio ambiente - Descarga Atmosférica	1
17834482	1	MNVD - 15272	18/02/2024 15:11	19/02/2024 15:10	Meio ambiente - Árvore ou Vegetação	16

17832445	1	PSAU - 16323	18/02/2024 19:39	18/02/2024 21:28	Meio ambiente - Árvore ou Vegetação	1
17837860	1	UNIT - 17083	18/02/2024 19:04	20/02/2024 15:20	Meio ambiente - Descarga Atmosférica	1
17835207	1	BIIU - 17016	18/02/2024 18:41	19/02/2024 14:26	Meio ambiente - Descarga Atmosférica	1
17832559	1	JFAQ - 17081	18/02/2024 16:36	18/02/2024 22:19	Meio ambiente - Descarga Atmosférica	466
17832560	1	JFAQ - 17081	18/02/2024 20:19	18/02/2024 22:19	Meio ambiente - Descarga Atmosférica	282
17832446	1	CEMC - 16284	18/02/2024 19:48	18/02/2024 21:32	Não classificada	475
17832902	1	IOM - 15315	18/02/2024 19:48	19/02/2024 08:01	Meio ambiente - Descarga Atmosférica	2
17832536	1	MCLD - 15278	18/02/2024 19:48	18/02/2024 21:56	Meio ambiente - Árvore ou Vegetação	1
17834769	1	JFAQ - 17081	18/02/2024 19:49	19/02/2024 15:56	Meio ambiente - Vento	33
17832661	1	CSAU - 17020	18/02/2024 19:50	18/02/2024 23:28	Não classificada	1
17832558	1	VCS - 17093	18/02/2024 19:50	18/02/2024 22:12	Não classificada	51
17832381	1	BCAD - 15109	18/02/2024 19:50	18/02/2024 21:02	Meio ambiente - Descarga Atmosférica	1
17833125	1	CRDT - 15356	18/02/2024 20:02	19/02/2024 08:54	Meio ambiente - Árvore ou Vegetação	20
17833125	2	CRDT - 15356	18/02/2024 20:02	19/02/2024 09:44	Meio ambiente - Árvore ou Vegetação	9
17833088	1	GVSD - 17070	18/02/2024 19:53	19/02/2024 09:07	Meio ambiente - Vento	1
17832691	1	UHSG - 15183	18/02/2024 19:54	19/02/2024 00:02	Não classificada	11
17833522	1	GVSD - 17070	18/02/2024 19:55	19/02/2024 11:01	Meio ambiente - Vento	1
17832302	1	YAN - 15165	18/02/2024 12:45	18/02/2024 20:28	Meio ambiente - Vento	17
17832537	1	CRL - 15354	18/02/2024 19:56	18/02/2024 22:00	Não classificada	8
17832967	1	GVSD - 17070	18/02/2024 19:57	19/02/2024 08:33	Meio ambiente - Descarga Atmosférica	1
17832509	1	MCLU - 16308	18/02/2024 20:02	18/02/2024 21:50	Meio ambiente - Descarga Atmosférica	80
17838827	1	SEG - 17068	18/02/2024 20:15	19/02/2024 08:34	Não classificada	26
17838828	1	SEG - 17068	19/02/2024 08:34	19/02/2024 09:55	Não classificada	50
17838829	1	SEG - 17068	19/02/2024 08:36	19/02/2024 09:55	Não classificada	9
17838829	2	SEG - 17068	19/02/2024 08:36	20/02/2024 19:02	Não classificada	26
17903379	1	BETT - 16265	18/02/2024 20:07	18/02/2024 21:44	Meio ambiente - Descarga Atmosférica	140
17832646	1	ULAE - 15180	18/02/2024 20:10	18/02/2024 23:06	Meio ambiente - Descarga Atmosférica	37
17833524	1	TOTU - 17072	18/02/2024 20:10	19/02/2024 11:06	Meio ambiente - Árvore ou Vegetação	5
17832405	1	CUVD - 15349	18/02/2024 14:29	18/02/2024 21:12	Não classificada	30
17832405	2	CUVD - 15349	18/02/2024 14:29	18/02/2024 21:12	Não classificada	165
17832511	1	MCDD - 15280	18/02/2024 20:15	18/02/2024 21:49	Meio ambiente - Descarga Atmosférica	4
17832511	2	MCDD - 15280	18/02/2024 20:15	18/02/2024 21:49	Meio ambiente - Descarga Atmosférica	16
17832511	3	MCDD - 15280	18/02/2024 20:15	18/02/2024 21:49	Meio ambiente - Descarga Atmosférica	237
17864930	1	JFAD - 16300	18/02/2024 16:13	18/02/2024 22:46	Meio ambiente - Vento	135
17864931	1	JFAD - 16300	18/02/2024 16:20	18/02/2024 21:01	Meio ambiente - Vento	288
17864931	2	JFAD - 16300	18/02/2024 16:20	18/02/2024 22:46	Meio ambiente - Vento	88
17864932	1	JFAD - 16300	18/02/2024 21:22	18/02/2024 22:46	Meio ambiente - Vento	363
17861804	1	BBI - 17033	18/02/2024 20:26	19/02/2024 11:07	Meio ambiente - Vento	8
17861804	2	BBI - 17033	18/02/2024 20:26	19/02/2024 11:07	Meio ambiente - Vento	120
17861804	3	BBI - 17033	18/02/2024 20:26	19/02/2024 11:07	Meio ambiente - Vento	457
17861804	4	BBI - 17033	18/02/2024 20:26	19/02/2024 11:08	Meio ambiente - Vento	1
17861804	5	BBI - 17033	18/02/2024 20:26	19/02/2024 11:08	Meio ambiente - Vento	38
17861804	6	BBI - 17033	18/02/2024 20:26	19/02/2024 11:08	Meio ambiente - Vento	149
17861804	7	BBI - 17033	18/02/2024 20:26	19/02/2024 11:08	Meio ambiente - Vento	473
17861804	8	BBI - 17033	18/02/2024 20:26	19/02/2024 12:53	Meio ambiente - Vento	6
17861804	9	BBI - 17033	18/02/2024 20:26	19/02/2024 12:53	Meio ambiente - Vento	3
17861804	10	BBI - 17033	18/02/2024 20:26	19/02/2024 15:37	Meio ambiente - Vento	41
17861804	11	BBI - 17033	18/02/2024 20:26	19/02/2024 15:37	Meio ambiente - Vento	3
17832934	1	PSOU - 15231	18/02/2024 20:19	19/02/2024 08:19	Meio ambiente - Descarga Atmosférica	2
17832930	1	UHJS - 17080	18/02/2024 17:08	19/02/2024 08:15	Meio ambiente - Árvore ou Vegetação	2
17837524	1	PDP - 15646	18/02/2024 16:35	20/02/2024 12:40	Meio ambiente - Árvore ou Vegetação	31
17832513	1	CSAU - 17020	18/02/2024 20:25	18/02/2024 21:55	Não classificada	13
17843692	1	TOTU - 17072	18/02/2024 20:06	21/02/2024 12:00	Meio ambiente - Vento	1
17843693	1	TOTU - 17072	20/02/2024 10:40	20/02/2024 17:33	Meio ambiente - Vento	151
17832827	1	UHMM - 15189	18/02/2024 20:28	19/02/2024 07:21	Meio ambiente - Descarga Atmosférica	3
17878331	1	IGRU - 17030	18/02/2024 20:31	18/02/2024 22:30	Não classificada	93
17832792	1	AGF - 15098	18/02/2024 20:31	19/02/2024 06:19	Meio ambiente - Descarga Atmosférica	2
17935085	1	PEB - 15249	18/02/2024 17:08	18/02/2024 21:18	Meio ambiente - Descarga Atmosférica	138

17833212	1	SNS - 15202	18/02/2024 19:54	19/02/2024 09:49	Meio ambiente - Descarga Atmosférica	1
17836920	1	UHMS - 17082	18/02/2024 17:51	20/02/2024 11:05	Meio ambiente - Descarga Atmosférica	6
17833127	1	INPD - 15316	18/02/2024 20:38	19/02/2024 09:27	Não classificada	1
17833127	2	INPD - 15316	18/02/2024 20:38	19/02/2024 09:27	Não classificada	9
17832685	1	DVLD - 17023	18/02/2024 20:41	18/02/2024 23:48	Não classificada	1
17832540	1	PEB - 15249	18/02/2024 20:43	18/02/2024 22:04	Meio ambiente - Vento	64
17833045	1	JPIU - 15298	18/02/2024 20:44	19/02/2024 08:51	Meio ambiente - Árvore ou Vegetação	1
17835115	1	PTUU - 15229	18/02/2024 20:44	19/02/2024 17:11	Meio ambiente - Descarga Atmosférica	1
17832796	1	SALU - 15217	18/02/2024 20:46	19/02/2024 06:32	Não classificada	1
17832613	1	CRL - 15354	18/02/2024 20:50	18/02/2024 22:34	Meio ambiente - Descarga Atmosférica	63
17832703	1	JFAO - 16302	18/02/2024 20:50	19/02/2024 00:09	Meio ambiente - Descarga Atmosférica	28
17833709	1	ORPU - 17045	18/02/2024 11:41	19/02/2024 11:49	Meio ambiente - Descarga Atmosférica	5
17838830	1	PSAU - 16323	18/02/2024 21:01	19/02/2024 01:25	Meio ambiente - Árvore ou Vegetação	33
17838830	2	PSAU - 16323	18/02/2024 21:01	19/02/2024 02:27	Meio ambiente - Árvore ou Vegetação	3
17838830	3	PSAU - 16323	18/02/2024 21:01	19/02/2024 13:30	Meio ambiente - Árvore ou Vegetação	145
17838831	1	PSAU - 16323	20/02/2024 18:05	20/02/2024 18:25	Meio ambiente - Árvore ou Vegetação	33
17834171	1	SDEU - 17085	18/02/2024 19:21	18/02/2024 22:28	Meio ambiente - Árvore ou Vegetação	17
17834171	2	SDEU - 17085	18/02/2024 19:21	19/02/2024 09:56	Meio ambiente - Árvore ou Vegetação	7
17834171	3	SDEU - 17085	18/02/2024 19:21	19/02/2024 10:17	Meio ambiente - Árvore ou Vegetação	18
17834171	4	SDEU - 17085	18/02/2024 19:21	19/02/2024 10:17	Meio ambiente - Árvore ou Vegetação	1
17834171	5	SDEU - 17085	18/02/2024 19:21	19/02/2024 10:17	Meio ambiente - Árvore ou Vegetação	66
17834172	1	SDEU - 17085	19/02/2024 10:56	19/02/2024 12:56	Meio ambiente - Árvore ou Vegetação	17
17834172	2	SDEU - 17085	19/02/2024 10:56	19/02/2024 14:07	Meio ambiente - Árvore ou Vegetação	7
17834172	3	SDEU - 17085	19/02/2024 10:56	19/02/2024 14:29	Meio ambiente - Árvore ou Vegetação	18
17834172	4	SDEU - 17085	19/02/2024 10:56	19/02/2024 14:29	Meio ambiente - Árvore ou Vegetação	1
17834172	5	SDEU - 17085	19/02/2024 10:56	19/02/2024 14:29	Meio ambiente - Árvore ou Vegetação	66
17832969	1	ACSU - 15094	18/02/2024 20:58	19/02/2024 08:31	Não classificada	9
17835116	1	LBD - 16305	18/02/2024 20:59	19/02/2024 16:57	Meio ambiente - Descarga Atmosférica	1
17832675	1	CITU - 17022	18/02/2024 21:01	18/02/2024 23:39	Meio ambiente - Descarga Atmosférica	1
17833089	1	STV - 17063	18/02/2024 21:02	19/02/2024 09:06	Meio ambiente - Descarga Atmosférica	1
17832708	1	PNV - 17094	18/02/2024 21:06	19/02/2024 00:20	Meio ambiente - Árvore ou Vegetação	4
17832639	1	JFAO - 16302	18/02/2024 21:08	18/02/2024 22:58	Meio ambiente - Descarga Atmosférica	537
17832663	1	JFAO - 16302	18/02/2024 21:12	18/02/2024 23:26	Meio ambiente - Vento	12
17832615	1	JFAO - 16302	18/02/2024 21:17	18/02/2024 22:38	Meio ambiente - Árvore ou Vegetação	47
17832808	1	NPO - 15258	18/02/2024 21:18	19/02/2024 06:54	Não classificada	1
17834232	1	JFAU - 17086	18/02/2024 21:30	18/02/2024 22:54	Não classificada	503
17833468	1	SDEU - 17085	18/02/2024 21:20	19/02/2024 10:45	Meio ambiente - Descarga Atmosférica	1
17832631	1	TOE - 15195	18/02/2024 16:12	18/02/2024 22:59	Não classificada	137
17832631	2	TOE - 15195	18/02/2024 16:12	18/02/2024 22:59	Não classificada	1
17834557	2	CPO - 17018	18/02/2024 21:03	19/02/2024 15:24	Meio ambiente - Árvore ou Vegetação	1
17833259	1	PIUD - 17054	18/02/2024 21:25	19/02/2024 09:57	Meio ambiente - Árvore ou Vegetação	1
17835448	1	YAN - 15165	18/02/2024 21:26	19/02/2024 18:43	Meio ambiente - Descarga Atmosférica	2
17832566	1	TTD - 15192	18/02/2024 21:28	18/02/2024 22:14	Meio ambiente - Descarga Atmosférica	7
17835789	1	IOM - 15315	18/02/2024 21:29	19/02/2024 20:31	Meio ambiente - Descarga Atmosférica	1
17833260	1	CRL - 15354	18/02/2024 21:31	19/02/2024 09:55	Meio ambiente - Descarga Atmosférica	1
17838906	1	PTUU - 15229	18/02/2024 14:45	20/02/2024 19:20	Meio ambiente - Descarga Atmosférica	1
17835161	1	PTUU - 15229	18/02/2024 15:37	19/02/2024 17:28	Meio ambiente - Descarga Atmosférica	1
17834233	1	CNLU - 15164	18/02/2024 15:43	19/02/2024 13:30	Meio ambiente - Árvore ou Vegetação	5
17834234	1	CNLU - 15164	18/02/2024 21:51	19/02/2024 13:30	Meio ambiente - Árvore ou Vegetação	8
17832975	1	JFAD - 16300	18/02/2024 21:30	19/02/2024 08:25	Meio ambiente - Descarga Atmosférica	16
17833292	1	SUI - 17069	18/02/2024 13:15	19/02/2024 10:16	Meio ambiente - Descarga Atmosférica	1
17908469	1	LUZU - 15284	18/02/2024 21:08	18/02/2024 22:47	Meio ambiente - Vento	216
17908469	2	LUZU - 15284	18/02/2024 21:08	18/02/2024 22:47	Meio ambiente - Vento	2
17908469	3	LUZU - 15284	18/02/2024 21:08	18/02/2024 22:47	Meio ambiente - Vento	11
17908469	4	LUZU - 15284	18/02/2024 21:08	18/02/2024 22:48	Meio ambiente - Vento	5
17908469	5	LUZU - 15284	18/02/2024 21:08	18/02/2024 22:48	Meio ambiente - Vento	276
17908469	6	LUZU - 15284	18/02/2024 21:08	18/02/2024 22:48	Meio ambiente - Vento	17
17908469	7	LUZU - 15284	18/02/2024 21:08	18/02/2024 22:48	Meio ambiente - Vento	8
17908469	8	LUZU - 15284	18/02/2024 21:08	19/02/2024 09:27	Meio ambiente - Vento	2

17832735	1	SGS - 16331	18/02/2024 21:39	19/02/2024 01:56	Meio ambiente - Árvore ou Vegetação	137
17833840	2	SNS - 15202	18/02/2024 09:44	19/02/2024 13:05	Meio ambiente - Árvore ou Vegetação	11
17832862	1	MRND - 15270	18/02/2024 13:49	19/02/2024 07:41	Meio ambiente - Descarga Atmosférica	1
17832713	1	SLAD - 16334	18/02/2024 21:48	19/02/2024 00:45	Meio ambiente - Descarga Atmosférica	5
17832713	2	SLAD - 16334	18/02/2024 21:48	19/02/2024 00:45	Meio ambiente - Descarga Atmosférica	1
17833346	1	FCS - 15340	18/02/2024 17:53	19/02/2024 10:25	Não classificada	3
17835118	1	SRS - 17060	18/02/2024 21:49	19/02/2024 17:12	Meio ambiente - Vento	1
17834071	2	PNV - 17094	18/02/2024 18:30	19/02/2024 13:43	Não classificada	25
17833353	1	BCAD - 15109	18/02/2024 21:58	19/02/2024 10:20	Meio ambiente - Descarga Atmosférica	10
17835619	1	JFAQ - 17081	18/02/2024 16:29	18/02/2024 22:19	Meio ambiente - Vento	61
17835619	2	JFAQ - 17081	18/02/2024 16:29	19/02/2024 19:57	Meio ambiente - Vento	35
17833354	1	PZLU - 17050	18/02/2024 22:03	19/02/2024 10:23	Meio ambiente - Árvore ou Vegetação	1
17835449	2	AUIU - 15647	18/02/2024 17:33	19/02/2024 12:24	Meio ambiente - Árvore ou Vegetação	161
17835450	1	AUIU - 15647	19/02/2024 14:04	19/02/2024 16:00	Meio ambiente - Árvore ou Vegetação	31
17835451	1	AUIU - 15647	19/02/2024 14:05	19/02/2024 16:00	Meio ambiente - Árvore ou Vegetação	2
17835452	1	AUIU - 15647	19/02/2024 14:05	19/02/2024 16:00	Meio ambiente - Árvore ou Vegetação	67
17846688	1	JBT - 16295	18/02/2024 21:59	19/02/2024 00:46	Meio ambiente - Vento	1
17832609	1	GPED - 15335	18/02/2024 19:16	18/02/2024 22:32	Não classificada	118
17832609	2	GPED - 15335	18/02/2024 19:16	18/02/2024 22:32	Não classificada	62
17832651	1	IGRU - 17030	18/02/2024 22:07	18/02/2024 23:08	Não classificada	10
17832878	1	BRL - 15140	18/02/2024 07:14	19/02/2024 07:46	Meio ambiente - Descarga Atmosférica	105
17832878	2	BRL - 15140	18/02/2024 07:14	19/02/2024 07:46	Meio ambiente - Descarga Atmosférica	11
17833171	1	TCSO - 16336	18/02/2024 22:09	19/02/2024 09:31	Meio ambiente - Descarga Atmosférica	8
17832725	1	SLAD - 16334	18/02/2024 22:10	19/02/2024 01:24	Não classificada	40
17832725	1	SLAU - 17071	18/02/2024 22:10	19/02/2024 01:24	Não classificada	1
17832614	1	PSAU - 16323	18/02/2024 20:53	18/02/2024 22:34	Meio ambiente - Vento	19
17832687	1	CPO - 17018	18/02/2024 22:12	18/02/2024 23:50	Meio ambiente - Descarga Atmosférica	15
17834559	1	TOTU - 17072	18/02/2024 22:17	19/02/2024 15:22	Meio ambiente - Descarga Atmosférica	4
17832739	1	CISL - 16282	18/02/2024 22:19	19/02/2024 01:58	Meio ambiente - Vento	19
17832850	1	UHST - 16261	18/02/2024 22:27	19/02/2024 07:26	Meio ambiente - Descarga Atmosférica	1
17833300	1	AXAU - 17076	18/02/2024 22:34	19/02/2024 04:12	Meio ambiente - Árvore ou Vegetação	13
17833300	2	AXAU - 17076	18/02/2024 22:34	19/02/2024 04:12	Meio ambiente - Árvore ou Vegetação	3
17833300	3	AXAU - 17076	18/02/2024 22:34	19/02/2024 04:54	Meio ambiente - Árvore ou Vegetação	1
17833301	1	AXAU - 17076	19/02/2024 04:54	19/02/2024 07:14	Meio ambiente - Árvore ou Vegetação	1
17832745	1	JNUT - 17066	18/02/2024 22:29	19/02/2024 02:24	Meio ambiente - Descarga Atmosférica	661
17832728	1	PRSU - 15239	18/02/2024 22:30	19/02/2024 01:26	Meio ambiente - Descarga Atmosférica	3
17832886	1	VCS - 17093	18/02/2024 22:32	19/02/2024 07:56	Meio ambiente - Vento	4
17833716	1	TSPU - 15193	18/02/2024 22:35	19/02/2024 12:00	Meio ambiente - Descarga Atmosférica	9
17832714	1	JFAD - 16300	18/02/2024 22:38	19/02/2024 00:46	Meio ambiente - Descarga Atmosférica	135
17833015	1	PMSD - 17049	18/02/2024 22:48	19/02/2024 08:39	Não classificada	22
17832905	1	ARID - 15104	18/02/2024 22:57	19/02/2024 08:06	Meio ambiente - Descarga Atmosférica	52
17832682	1	PTC - 15235	18/02/2024 18:06	18/02/2024 23:49	Meio ambiente - Descarga Atmosférica	30
17832699	1	VZPU - 15169	18/02/2024 17:35	19/02/2024 00:13	Meio ambiente - Vento	79
17832699	2	VZPU - 15169	18/02/2024 17:35	19/02/2024 00:13	Meio ambiente - Vento	1
17835259	1	ENC - 15343	18/02/2024 21:46	19/02/2024 16:00	Meio ambiente - Vento	8
17834633	1	ACSU - 15094	18/02/2024 23:29	19/02/2024 15:29	Não classificada	2
17833413	1	GVSD - 17070	18/02/2024 23:29	19/02/2024 10:35	Meio ambiente - Descarga Atmosférica	1
17832698	1	BMN - 15134	18/02/2024 16:45	19/02/2024 00:09	Não classificada	1
17832698	2	BMN - 15134	18/02/2024 16:45	19/02/2024 00:09	Não classificada	81
17832776	1	JFAD - 16300	18/02/2024 21:21	19/02/2024 03:29	Meio ambiente - Vento	10
17832777	1	JFAD - 16300	19/02/2024 00:06	19/02/2024 00:42	Meio ambiente - Vento	217
17832777	2	JFAD - 16300	19/02/2024 00:06	19/02/2024 00:57	Meio ambiente - Vento	294
17832777	3	JFAD - 16300	19/02/2024 00:06	19/02/2024 03:29	Meio ambiente - Vento	82
17832778	1	JFAD - 16300	19/02/2024 03:39	19/02/2024 03:47	Meio ambiente - Vento	294
17833006	1	MCLD - 15278	18/02/2024 12:53	19/02/2024 08:38	Meio ambiente - Árvore ou Vegetação	1
17836093	1	CMN - 16278	18/02/2024 16:09	19/02/2024 21:29	Meio ambiente - Descarga Atmosférica	1
17836094	1	CMN - 16278	18/02/2024 20:36	19/02/2024 22:00	Meio ambiente - Descarga Atmosférica	1
17833882	1	PTE - 17056	19/02/2024 00:19	19/02/2024 08:54	Meio ambiente - Árvore ou Vegetação	163
17833882	2	PTE - 17056	19/02/2024 00:19	19/02/2024 08:54	Meio ambiente - Árvore ou Vegetação	1

17833882	3	PTE - 17056	19/02/2024 00:19	19/02/2024 09:39	Meio ambiente - Árvore ou Vegetação	112
17833882	4	PTE - 17056	19/02/2024 00:19	19/02/2024 12:19	Meio ambiente - Árvore ou Vegetação	68
17833882	5	PTE - 17056	19/02/2024 00:19	19/02/2024 13:03	Meio ambiente - Árvore ou Vegetação	6
17837101	1	CCHU - 15145	18/02/2024 09:50	20/02/2024 11:54	Meio ambiente - Descarga Atmosférica	9
17840714	1	PMSU - 17092	19/02/2024 00:21	19/02/2024 00:24	Meio ambiente - Árvore ou Vegetação	1
17840714	2	PMSU - 17092	19/02/2024 00:21	19/02/2024 00:24	Meio ambiente - Árvore ou Vegetação	217
17840714	3	PMSU - 17092	19/02/2024 00:21	19/02/2024 09:47	Meio ambiente - Árvore ou Vegetação	1
17840714	4	PMSU - 17092	19/02/2024 00:21	19/02/2024 09:47	Meio ambiente - Árvore ou Vegetação	52
17840716	1	PMSU - 17092	19/02/2024 05:38	19/02/2024 06:55	Meio ambiente - Árvore ou Vegetação	1
17840716	2	PMSU - 17092	19/02/2024 05:38	19/02/2024 06:55	Meio ambiente - Árvore ou Vegetação	135
17840716	4	PMSU - 17092	19/02/2024 05:38	19/02/2024 08:47	Meio ambiente - Árvore ou Vegetação	29
17840716	5	PMSU - 17092	19/02/2024 05:38	20/02/2024 15:53	Meio ambiente - Árvore ou Vegetação	1
17840717	1	PMSU - 17092	20/02/2024 22:04	20/02/2024 22:07	Meio ambiente - Árvore ou Vegetação	33
17840717	2	PMSU - 17092	20/02/2024 22:04	20/02/2024 22:07	Meio ambiente - Árvore ou Vegetação	135
17833528	1	SRT - 16329	19/02/2024 00:19	19/02/2024 11:10	Meio ambiente - Árvore ou Vegetação	5
17880316	1	BCAD - 15109	18/02/2024 18:29	19/02/2024 10:57	Não classificada	9
17832804	1	IUAU - 17031	19/02/2024 00:22	19/02/2024 06:40	Não classificada	12
17832828	1	BCAD - 15109	19/02/2024 00:30	19/02/2024 07:14	Meio ambiente - Descarga Atmosférica	9
17832723	1	SLN - 15206	18/02/2024 15:14	19/02/2024 01:18	Meio ambiente - Descarga Atmosférica	25
17833618	1	JFAD - 16300	19/02/2024 00:45	19/02/2024 11:35	Meio ambiente - Árvore ou Vegetação	30
17835453	1	SFIQ - 17065	19/02/2024 01:00	19/02/2024 18:00	Meio ambiente - Descarga Atmosférica	43
17917084	1	JFAO - 16302	18/02/2024 20:46	19/02/2024 15:08	Meio ambiente - Descarga Atmosférica	32
17840946	1	CUVD - 15349	19/02/2024 01:19	21/02/2024 14:05	Não classificada	5
17833213	1	GPED - 15335	19/02/2024 01:30	19/02/2024 09:48	Meio ambiente - Vento	27
17836095	1	PTUU - 15229	18/02/2024 17:53	19/02/2024 16:50	Meio ambiente - Árvore ou Vegetação	7
17859736	1	CPO - 17018	19/02/2024 02:16	19/02/2024 05:41	Meio ambiente - Árvore ou Vegetação	11
17859736	2	CPO - 17018	19/02/2024 02:16	19/02/2024 05:41	Meio ambiente - Árvore ou Vegetação	859
17859736	3	CPO - 17018	19/02/2024 02:16	19/02/2024 05:41	Meio ambiente - Árvore ou Vegetação	3
17859736	4	CPO - 17018	19/02/2024 02:16	19/02/2024 06:11	Meio ambiente - Árvore ou Vegetação	7
17859736	5	CPO - 17018	19/02/2024 02:16	19/02/2024 06:11	Meio ambiente - Árvore ou Vegetação	1
17859736	6	CPO - 17018	19/02/2024 02:16	19/02/2024 06:11	Meio ambiente - Árvore ou Vegetação	2
17859736	7	CPO - 17018	19/02/2024 02:16	19/02/2024 06:31	Meio ambiente - Árvore ou Vegetação	7
17859736	8	CPO - 17018	19/02/2024 02:16	19/02/2024 07:19	Meio ambiente - Árvore ou Vegetação	46
17859736	9	CPO - 17018	19/02/2024 02:16	19/02/2024 09:12	Meio ambiente - Árvore ou Vegetação	5
17859737	1	CPO - 17018	19/02/2024 07:01	19/02/2024 07:09	Meio ambiente - Árvore ou Vegetação	7
17859739	1	CPO - 17018	19/02/2024 09:46	19/02/2024 10:04	Meio ambiente - Árvore ou Vegetação	46
17883557	1	CMH - 17021	18/02/2024 19:40	19/02/2024 05:13	Não classificada	31
17833355	1	PMSD - 17049	19/02/2024 04:09	19/02/2024 10:31	Não classificada	1
17909280	1	JFAO - 16302	19/02/2024 04:10	19/02/2024 09:36	Meio ambiente - Inundação	314
17833050	1	BCV - 17013	19/02/2024 04:38	19/02/2024 08:58	Não classificada	41
17834634	1	SND - 15203	19/02/2024 04:38	19/02/2024 15:27	Meio ambiente - Árvore ou Vegetação	5
17834176	1	PTHD - 15234	19/02/2024 04:51	19/02/2024 13:58	Meio ambiente - Árvore ou Vegetação	16
17834176	2	PTHD - 15234	19/02/2024 04:51	19/02/2024 13:58	Meio ambiente - Árvore ou Vegetação	1
17835304	1	CRF - 15355	19/02/2024 04:53	19/02/2024 17:56	Meio ambiente - Árvore ou Vegetação	3
17834770	1	YAN - 15165	19/02/2024 05:03	19/02/2024 15:59	Meio ambiente - Vento	2
17935225	1	PEB - 15249	19/02/2024 05:06	19/02/2024 15:27	Meio ambiente - Descarga Atmosférica	10
17832977	1	PRTD - 17074	19/02/2024 05:11	19/02/2024 08:24	Meio ambiente - Árvore ou Vegetação	2
17833414	1	SDEU - 17085	19/02/2024 05:19	19/02/2024 10:33	Meio ambiente - Árvore ou Vegetação	5
17833529	1	BCAD - 15109	19/02/2024 05:19	19/02/2024 11:05	Meio ambiente - Descarga Atmosférica	1
17832852	1	BCAD - 15109	19/02/2024 05:27	19/02/2024 07:24	Meio ambiente - Árvore ou Vegetação	21
17834487	1	LJA - 15286	19/02/2024 05:31	19/02/2024 15:02	Meio ambiente - Descarga Atmosférica	1
17832799	1	DVLD - 17023	19/02/2024 05:32	19/02/2024 06:38	Não classificada	57
17833415	1	CRDT - 15356	19/02/2024 05:40	19/02/2024 10:43	Meio ambiente - Descarga Atmosférica	58
17833303	1	UHSG - 15183	19/02/2024 05:43	19/02/2024 10:16	Meio ambiente - Árvore ou Vegetação	11
17834902	1	YAN - 15165	19/02/2024 05:48	19/02/2024 16:24	Meio ambiente - Vento	3
17832907	1	SRT - 16329	19/02/2024 05:49	19/02/2024 07:58	Meio ambiente - Árvore ou Vegetação	1
17834237	1	UHMS - 17082	19/02/2024 05:55	19/02/2024 14:19	Meio ambiente - Árvore ou Vegetação	19
17878324	1	LUZU - 15284	19/02/2024 05:56	19/02/2024 09:51	Meio ambiente - Árvore ou Vegetação	2
17833662	1	CRL - 15354	19/02/2024 06:02	19/02/2024 11:42	Meio ambiente - Descarga Atmosférica	4



17832940	1	CAX - 15143	19/02/2024 06:02	19/02/2024 08:10	Meio ambiente - Descarga Atmosférica	30
17836198	1	TTD - 15192	19/02/2024 05:59	19/02/2024 23:41	Meio ambiente - Descarga Atmosférica	1
17835067	1	AOR - 15102	19/02/2024 06:03	19/02/2024 16:58	Não classificada	1
17833753	1	IGRU - 17030	19/02/2024 06:06	19/02/2024 12:10	Meio ambiente - Descarga Atmosférica	7
17832941	1	ITDD - 16294	19/02/2024 06:10	19/02/2024 08:17	Meio ambiente - Vento	28
17833416	1	MRND - 15270	19/02/2024 06:11	19/02/2024 10:42	Meio ambiente - Descarga Atmosférica	1
17832887	1	EPS - 15341	19/02/2024 06:12	19/02/2024 07:53	Não classificada	276
17835022	1	ILIU - 16291	19/02/2024 06:13	19/02/2024 16:49	Meio ambiente - Árvore ou Vegetação	3
17835068	1	NNE - 15262	19/02/2024 06:14	19/02/2024 16:56	Não classificada	2
17833471	1	CRDT - 15356	19/02/2024 06:16	19/02/2024 10:53	Meio ambiente - Descarga Atmosférica	2
17832872	1	TCSU - 15196	19/02/2024 06:17	19/02/2024 07:42	Meio ambiente - Descarga Atmosférica	60
17832818	1	JNUT - 17066	18/02/2024 17:01	19/02/2024 07:02	Não classificada	4
17832980	1	MTZ - 15267	19/02/2024 06:19	19/02/2024 08:24	Meio ambiente - Descarga Atmosférica	19
17833094	1	MCDD - 15280	19/02/2024 06:23	19/02/2024 09:04	Meio ambiente - Descarga Atmosférica	1
17833217	1	MAGU - 15282	19/02/2024 06:33	19/02/2024 09:41	Não classificada	1
17832942	1	PYN - 15228	19/02/2024 06:25	19/02/2024 08:12	Meio ambiente - Descarga Atmosférica	4
17832890	1	BHBN - 17048	19/02/2024 06:27	19/02/2024 07:56	Meio ambiente - Árvore ou Vegetação	229
17832874	1	GVSD - 17070	19/02/2024 06:27	19/02/2024 07:40	Meio ambiente - Descarga Atmosférica	7
17833304	1	CRDT - 15356	19/02/2024 06:21	19/02/2024 10:07	Meio ambiente - Vento	1
17833359	1	AMN - 16264	19/02/2024 06:30	19/02/2024 10:28	Não classificada	6
17835649	1	LBD - 16305	19/02/2024 06:33	19/02/2024 19:34	Meio ambiente - Descarga Atmosférica	1
17835735	1	JDN - 16298	19/02/2024 06:35	19/02/2024 18:23	Meio ambiente - Vento	1
17836921	1	AGF - 15098	19/02/2024 06:36	20/02/2024 11:07	Meio ambiente - Descarga Atmosférica	1
17834488	1	BIIU - 17016	19/02/2024 06:39	19/02/2024 15:10	Meio ambiente - Descarga Atmosférica	2
17834420	1	SGS - 16331	19/02/2024 06:39	19/02/2024 15:26	Meio ambiente - Vento	32
17834420	2	SGS - 16331	19/02/2024 06:39	19/02/2024 15:26	Meio ambiente - Vento	28
17833530	1	TSPU - 15193	19/02/2024 06:40	19/02/2024 11:00	Meio ambiente - Descarga Atmosférica	5
17833360	1	IIGU - 15319	19/02/2024 06:41	19/02/2024 10:29	Meio ambiente - Descarga Atmosférica	3
17838181	1	SGS - 16331	19/02/2024 06:43	20/02/2024 16:18	Meio ambiente - Descarga Atmosférica	1
17834772	1	CGAU - 15150	19/02/2024 06:45	19/02/2024 15:59	Não classificada	2
17832908	1	CEL - 15147	19/02/2024 06:45	19/02/2024 08:07	Meio ambiente - Descarga Atmosférica	1
17832981	1	CUVD - 15349	19/02/2024 06:47	19/02/2024 08:33	Meio ambiente - Árvore ou Vegetação	205
17833715	1	SNS - 15202	18/02/2024 20:22	19/02/2024 11:59	Meio ambiente - Descarga Atmosférica	4
17833182	1	MOO - 17039	19/02/2024 06:49	19/02/2024 09:37	Não classificada	8
17833571	1	CLHU - 17095	19/02/2024 06:49	19/02/2024 11:16	Meio ambiente - Descarga Atmosférica	19
17832943	1	URAU - 17079	19/02/2024 06:59	19/02/2024 08:18	Meio ambiente - Árvore ou Vegetação	1
17833264	1	CMD - 15158	19/02/2024 06:51	19/02/2024 10:02	Meio ambiente - Descarga Atmosférica	1
17833941	1	AGF - 15098	19/02/2024 06:51	19/02/2024 13:00	Meio ambiente - Descarga Atmosférica	1
17880137	1	ORPU - 17045	19/02/2024 06:55	20/02/2024 11:49	Meio ambiente - Descarga Atmosférica	1
17833943	1	OUF - 15253	19/02/2024 06:55	19/02/2024 13:01	Meio ambiente - Vento	11
17832983	1	OLV - 15255	19/02/2024 06:55	19/02/2024 08:25	Meio ambiente - Descarga Atmosférica	1
17846856	1	JBT - 16295	19/02/2024 06:56	19/02/2024 08:57	Meio ambiente - Descarga Atmosférica	1
17833219	1	PLOT - 16319	19/02/2024 06:56	19/02/2024 09:46	Não classificada	30
17833361	1	ACSU - 15094	19/02/2024 06:57	19/02/2024 10:21	Meio ambiente - Árvore ou Vegetação	5
17833664	1	GHE - 17029	19/02/2024 06:59	19/02/2024 11:46	Meio ambiente - Descarga Atmosférica	4
17834179	1	UNIT - 17083	19/02/2024 07:02	19/02/2024 14:02	Não classificada	2
17835361	1	VGAU - 17089	19/02/2024 07:02	19/02/2024 18:13	Meio ambiente - Vento	2
17835407	1	CNLU - 15164	19/02/2024 07:04	19/02/2024 18:26	Meio ambiente - Descarga Atmosférica	20
17834966	1	CITU - 17022	19/02/2024 06:54	19/02/2024 16:40	Não classificada	1
17832903	1	PTC - 15235	18/02/2024 21:44	19/02/2024 08:03	Não classificada	1
17832903	2	PTC - 15235	18/02/2024 21:44	19/02/2024 08:03	Não classificada	34
17833221	1	NERU - 17041	19/02/2024 07:10	19/02/2024 09:50	Meio ambiente - Descarga Atmosférica	2
17833266	1	BDPD - 15114	19/02/2024 07:11	19/02/2024 10:03	Não classificada	1
17833665	1	CGAU - 15150	19/02/2024 07:15	19/02/2024 11:43	Não classificada	2
17833096	1	MUT - 15266	19/02/2024 07:15	19/02/2024 09:03	Meio ambiente - Descarga Atmosférica	1
17833222	1	BHMR - 15127	19/02/2024 07:16	19/02/2024 09:54	Meio ambiente - Vento	332
17835650	1	BRL - 15140	19/02/2024 07:17	19/02/2024 19:34	Não classificada	6
17833133	1	LGT - 16304	19/02/2024 07:18	19/02/2024 09:20	Não classificada	2
17833186	1	GVSD - 17070	19/02/2024 07:18	19/02/2024 09:35	Meio ambiente - Descarga Atmosférica	2



17833420	1	JTAD - 15295	19/02/2024 07:18	19/02/2024 10:43	Meio ambiente - Vento	17
17835024	1	PMSU - 17092	19/02/2024 07:18	19/02/2024 16:47	Meio ambiente - Árvore ou Vegetação	1
17833097	1	PRSU - 15239	19/02/2024 07:19	19/02/2024 09:05	Meio ambiente - Descarga Atmosférica	1
17834698	1	COJ - 15305	19/02/2024 07:27	19/02/2024 15:48	Meio ambiente - Descarga Atmosférica	1
17833307	1	SFIQ - 17065	19/02/2024 07:22	19/02/2024 10:07	Meio ambiente - Descarga Atmosférica	294
17833098	1	AETD - 17009	19/02/2024 07:23	19/02/2024 09:03	Não classificada	1
17837368	1	YAN - 15165	19/02/2024 07:24	20/02/2024 13:21	Meio ambiente - Vento	30
17841521	1	BRL - 15140	19/02/2024 07:27	21/02/2024 16:04	Meio ambiente - Descarga Atmosférica	2
17833621	1	RCA - 15223	19/02/2024 07:27	19/02/2024 11:28	Meio ambiente - Descarga Atmosférica	2
17833474	1	ITMU - 15310	19/02/2024 07:28	19/02/2024 10:46	Não classificada	1
17833225	1	BCAD - 15109	19/02/2024 07:32	19/02/2024 09:54	Meio ambiente - Descarga Atmosférica	105
17832906	1	PRSD - 16316	19/02/2024 05:17	19/02/2024 08:04	Não classificada	17
17832987	1	SLN - 15206	19/02/2024 07:33	19/02/2024 08:34	Não classificada	1
17920150	1	LBD - 16305	19/02/2024 12:40	19/02/2024 14:20	Meio ambiente - Erosão	5
17833312	1	TPCD - 17073	19/02/2024 08:31	19/02/2024 10:13	Meio ambiente - Árvore ou Vegetação	48
17833309	1	BSOT - 15141	19/02/2024 07:37	19/02/2024 10:15	Meio ambiente - Descarga Atmosférica	3
17833226	1	IGRU - 17030	19/02/2024 07:37	19/02/2024 09:45	Meio ambiente - Descarga Atmosférica	1
17834077	1	PNV - 17094	19/02/2024 07:38	19/02/2024 13:39	Não classificada	5
17834639	1	MCLQ - 17040	19/02/2024 07:39	19/02/2024 15:35	Meio ambiente - Vento	4
17833475	1	PYN - 15228	19/02/2024 07:39	19/02/2024 10:50	Meio ambiente - Descarga Atmosférica	15
17834122	1	GVSD - 17070	19/02/2024 07:40	19/02/2024 13:47	Meio ambiente - Vento	1
17834699	1	CRDT - 15356	19/02/2024 07:40	19/02/2024 15:43	Meio ambiente - Descarga Atmosférica	8
17835877	1	RCA - 15223	19/02/2024 07:40	19/02/2024 21:11	Não classificada	1
17836459	1	CAX - 15143	19/02/2024 07:40	20/02/2024 08:23	Meio ambiente - Árvore ou Vegetação	6
17838017	1	MUT - 15266	19/02/2024 07:41	20/02/2024 15:40	Meio ambiente - Descarga Atmosférica	1
17834832	1	PTUU - 15229	18/02/2024 18:58	19/02/2024 16:09	Meio ambiente - Descarga Atmosférica	1
17834240	1	BBI - 17033	19/02/2024 07:41	19/02/2024 14:14	Meio ambiente - Descarga Atmosférica	7
17833227	1	JUAU - 17036	19/02/2024 07:42	19/02/2024 09:43	Meio ambiente - Árvore ou Vegetação	1
17833364	1	UHTM - 15182	19/02/2024 07:43	19/02/2024 10:22	Não classificada	1
17833533	1	PTID - 17052	19/02/2024 07:44	19/02/2024 11:00	Meio ambiente - Descarga Atmosférica	1
17833476	1	PDS - 17051	19/02/2024 07:44	19/02/2024 10:46	Meio ambiente - Vento	1
17837342	1	URAU - 17079	19/02/2024 07:45	19/02/2024 19:59	Não classificada	1
17834241	1	GVSD - 17070	19/02/2024 07:45	19/02/2024 14:18	Meio ambiente - Vento	1
17833099	1	MAGT - 17037	19/02/2024 07:46	19/02/2024 09:07	Não classificada	2
17833800	1	SFIQ - 17065	19/02/2024 07:47	19/02/2024 12:15	Meio ambiente - Descarga Atmosférica	1
17833424	1	JPIU - 15298	19/02/2024 07:47	19/02/2024 10:32	Meio ambiente - Árvore ou Vegetação	1
17835121	1	GVSD - 17070	19/02/2024 07:48	19/02/2024 16:41	Meio ambiente - Descarga Atmosférica	6
17833425	1	SUI - 17069	19/02/2024 07:48	19/02/2024 10:34	Meio ambiente - Descarga Atmosférica	7
17836209	1	RES - 15222	19/02/2024 07:48	20/02/2024 00:29	Meio ambiente - Árvore ou Vegetação	21
17839804	1	MUT - 15266	19/02/2024 07:49	21/02/2024 08:34	Meio ambiente - Descarga Atmosférica	2
17835209	1	BIIU - 17016	19/02/2024 07:50	19/02/2024 17:29	Meio ambiente - Descarga Atmosférica	2
17833426	1	JBT - 16295	19/02/2024 07:50	19/02/2024 10:43	Meio ambiente - Vento	1
17833228	1	BCV - 17013	19/02/2024 07:50	19/02/2024 09:46	Meio ambiente - Descarga Atmosférica	3
17833366	1	BCAD - 15109	19/02/2024 07:51	19/02/2024 10:30	Meio ambiente - Descarga Atmosférica	3
17835454	1	JNUQ - 17038	19/02/2024 07:52	19/02/2024 18:41	Meio ambiente - Vento	9
17833477	1	CEMC - 16284	19/02/2024 07:52	19/02/2024 10:56	Meio ambiente - Vento	14
17833229	1	AUIU - 15647	19/02/2024 07:52	19/02/2024 09:44	Meio ambiente - Árvore ou Vegetação	3
17833623	1	ARID - 15104	19/02/2024 07:54	19/02/2024 11:35	Meio ambiente - Descarga Atmosférica	25
17834833	1	ILIU - 16291	19/02/2024 07:55	19/02/2024 16:06	Meio ambiente - Árvore ou Vegetação	7
17834561	1	BIIU - 17016	19/02/2024 07:55	19/02/2024 14:54	Meio ambiente - Descarga Atmosférica	1
17834180	1	IRO - 15312	19/02/2024 07:56	19/02/2024 14:03	Meio ambiente - Vento	1
17834967	1	BCSQ - 17010	19/02/2024 07:56	19/02/2024 16:35	Meio ambiente - Descarga Atmosférica	42
17836741	1	CRF - 15355	19/02/2024 07:57	20/02/2024 10:16	Meio ambiente - Descarga Atmosférica	2
17833802	1	BCAD - 15109	19/02/2024 07:57	19/02/2024 12:22	Meio ambiente - Árvore ou Vegetação	4
17834290	1	CGAU - 15150	19/02/2024 07:57	19/02/2024 14:32	Meio ambiente - Vento	8
17833316	1	BCAD - 15109	19/02/2024 07:57	19/02/2024 10:12	Meio ambiente - Árvore ou Vegetação	5
17833270	1	PSAU - 16323	19/02/2024 07:58	19/02/2024 10:01	Meio ambiente - Descarga Atmosférica	2
17833367	1	SLAU - 17071	19/02/2024 07:58	19/02/2024 10:29	Meio ambiente - Descarga Atmosférica	3
17833318	1	PRTU - 17057	19/02/2024 07:58	19/02/2024 10:10	Meio ambiente - Descarga Atmosférica	2

17833140	1	FRUU - 17058	19/02/2024 07:58	19/02/2024 09:19	Meio ambiente - Árvore ou Vegetação	41
17834640	1	TOTU - 17072	19/02/2024 07:59	19/02/2024 14:45	Meio ambiente - Descarga Atmosférica	4
17833803	1	PTE - 17056	19/02/2024 08:00	19/02/2024 12:21	Meio ambiente - Árvore ou Vegetação	3
17833230	1	IBYD - 15327	19/02/2024 08:01	19/02/2024 09:53	Meio ambiente - Descarga Atmosférica	5
17833670	1	SGS - 16331	18/02/2024 21:00	19/02/2024 12:14	Meio ambiente - Árvore ou Vegetação	1
17833671	1	SGS - 16331	19/02/2024 08:21	19/02/2024 12:14	Meio ambiente - Árvore ou Vegetação	7
17833671	2	SGS - 16331	19/02/2024 08:21	19/02/2024 12:14	Meio ambiente - Árvore ou Vegetação	4
17833671	3	SGS - 16331	19/02/2024 08:21	19/02/2024 12:14	Meio ambiente - Árvore ou Vegetação	135
17832978	1	ENC - 15343	19/02/2024 06:05	19/02/2024 08:35	Não classificada	17
17832978	2	ENC - 15343	19/02/2024 06:05	19/02/2024 08:35	Não classificada	91
17833667	1	CTR - 15351	19/02/2024 08:02	19/02/2024 11:43	Meio ambiente - Descarga Atmosférica	1
17834494	1	LAVD - 17034	19/02/2024 08:04	19/02/2024 15:08	Meio ambiente - Vento	1
17841375	1	JFAU - 17086	19/02/2024 08:05	21/02/2024 15:34	Meio ambiente - Vento	1
17834904	1	RSS - 15219	19/02/2024 08:06	19/02/2024 16:26	Meio ambiente - Descarga Atmosférica	2
17833480	1	BCAD - 15109	19/02/2024 08:06	19/02/2024 10:46	Meio ambiente - Descarga Atmosférica	1
17834774	1	GHE - 17029	19/02/2024 08:06	19/02/2024 15:57	Meio ambiente - Descarga Atmosférica	1
17833056	1	COJ - 15305	19/02/2024 08:06	19/02/2024 08:50	Meio ambiente - Árvore ou Vegetação	4
17835122	1	GVSD - 17070	19/02/2024 08:07	19/02/2024 16:23	Meio ambiente - Descarga Atmosférica	15
17833143	1	DVLU - 17024	19/02/2024 08:07	19/02/2024 09:27	Meio ambiente - Descarga Atmosférica	1
17834007	1	CMD - 15158	19/02/2024 08:08	19/02/2024 13:25	Meio ambiente - Descarga Atmosférica	2
17834905	1	CMD - 15158	19/02/2024 08:08	19/02/2024 16:20	Meio ambiente - Vento	1
17833538	1	MDI - 16307	19/02/2024 05:53	19/02/2024 11:35	Meio ambiente - Árvore ou Vegetação	5
17833271	1	BSOT - 15141	19/02/2024 08:09	19/02/2024 10:05	Meio ambiente - Descarga Atmosférica	1
17834078	1	CGAU - 15150	19/02/2024 08:12	19/02/2024 13:38	Meio ambiente - Vento	6
17833534	1	SLN - 15206	19/02/2024 08:10	19/02/2024 11:03	Meio ambiente - Descarga Atmosférica	1
17833845	1	PBD - 16324	19/02/2024 08:10	19/02/2024 12:38	Meio ambiente - Descarga Atmosférica	8
17833103	1	CSAU - 17020	19/02/2024 08:11	19/02/2024 09:10	Meio ambiente - Árvore ou Vegetação	1
17834421	1	PMSD - 17049	19/02/2024 08:11	19/02/2024 14:54	Meio ambiente - Descarga Atmosférica	1
17834008	1	SSP - 15199	19/02/2024 08:12	19/02/2024 13:20	Meio ambiente - Árvore ou Vegetação	1
17838647	1	GVSD - 17070	19/02/2024 08:13	20/02/2024 17:05	Meio ambiente - Descarga Atmosférica	1
17834182	1	BRDD - 17067	19/02/2024 08:13	19/02/2024 13:57	Não classificada	1
17833481	1	SQNU - 17078	19/02/2024 08:14	19/02/2024 10:48	Meio ambiente - Descarga Atmosférica	1
17837263	1	BIIU - 17016	19/02/2024 08:14	20/02/2024 10:54	Meio ambiente - Descarga Atmosférica	1
17833144	1	AUIU - 15647	19/02/2024 08:15	19/02/2024 09:15	Meio ambiente - Descarga Atmosférica	1
17834562	1	PMSU - 17092	19/02/2024 08:15	19/02/2024 15:22	Meio ambiente - Descarga Atmosférica	1
17833482	1	IBYD - 15327	19/02/2024 08:16	19/02/2024 10:45	Não classificada	1
17834834	1	BIIU - 17016	19/02/2024 08:16	19/02/2024 16:15	Meio ambiente - Descarga Atmosférica	65
17835308	1	SRS - 17060	19/02/2024 08:17	19/02/2024 18:01	Meio ambiente - Vento	1
17833539	1	CAX - 15143	19/02/2024 08:19	19/02/2024 11:09	Meio ambiente - Vento	14
17833626	1	JBT - 16295	19/02/2024 08:19	19/02/2024 11:33	Meio ambiente - Descarga Atmosférica	8
17833372	1	PPS - 16315	19/02/2024 08:19	19/02/2024 10:19	Meio ambiente - Descarga Atmosférica	1
17834183	1	SDEU - 17085	19/02/2024 08:20	19/02/2024 14:03	Meio ambiente - Descarga Atmosférica	1
17838556	1	PBD - 16324	19/02/2024 08:20	20/02/2024 17:28	Meio ambiente - Descarga Atmosférica	1
17834124	1	IPC - 15314	19/02/2024 08:20	19/02/2024 13:53	Meio ambiente - Árvore ou Vegetação	2
17833755	1	LNT - 17035	19/02/2024 08:20	19/02/2024 12:13	Meio ambiente - Árvore ou Vegetação	17
17881867	1	SFIQ - 17065	19/02/2024 08:25	19/02/2024 11:38	Meio ambiente - Árvore ou Vegetação	1
17834345	1	PNV - 17094	19/02/2024 08:21	19/02/2024 14:43	Não classificada	2
17833540	1	CMID - 17019	19/02/2024 08:22	19/02/2024 11:03	Meio ambiente - Descarga Atmosférica	1
17834346	1	PSAU - 16323	19/02/2024 08:22	19/02/2024 14:47	Meio ambiente - Árvore ou Vegetação	14
17835528	1	GVSD - 17070	19/02/2024 08:22	19/02/2024 18:59	Meio ambiente - Descarga Atmosférica	1
17834246	1	RES - 15222	19/02/2024 08:22	19/02/2024 14:21	Meio ambiente - Descarga Atmosférica	1
17835211	1	PTUU - 15229	19/02/2024 08:23	19/02/2024 17:34	Meio ambiente - Vento	1
17834347	1	ARID - 15104	19/02/2024 08:24	19/02/2024 14:40	Meio ambiente - Vento	2
17833485	1	BHMR - 15127	19/02/2024 08:24	19/02/2024 10:57	Meio ambiente - Descarga Atmosférica	38
17834125	1	COJ - 15305	19/02/2024 08:24	19/02/2024 13:45	Meio ambiente - Árvore ou Vegetação	1
17833374	1	IGRU - 17030	19/02/2024 08:24	19/02/2024 10:26	Meio ambiente - Árvore ou Vegetação	41
17833238	1	TOE - 15195	19/02/2024 08:27	19/02/2024 09:41	Meio ambiente - Árvore ou Vegetação	1
17833805	1	MOO - 17039	19/02/2024 08:27	19/02/2024 12:25	Meio ambiente - Árvore ou Vegetação	1
17835978	1	TCSU - 15196	19/02/2024 08:27	19/02/2024 21:58	Não classificada	1

17833672	1	ITMU - 15310	19/02/2024 08:27	19/02/2024 11:42	Não classificada	61
17834563	1	SFIQ - 17065	19/02/2024 08:29	19/02/2024 15:23	Meio ambiente - Árvore ou Vegetação	1
17900115	1	AXAU - 17076	19/02/2024 06:53	19/02/2024 13:08	Meio ambiente - Descarga Atmosférica	80
17900116	1	AXAU - 17076	19/02/2024 11:37	19/02/2024 13:06	Meio ambiente - Descarga Atmosférica	215
17833575	1	CRL - 15354	19/02/2024 08:30	19/02/2024 11:14	Meio ambiente - Descarga Atmosférica	6
17833543	1	SSP - 15199	19/02/2024 00:07	19/02/2024 11:25	Meio ambiente - Árvore ou Vegetação	19
17833675	1	PRRU - 15241	19/02/2024 08:37	19/02/2024 11:45	Meio ambiente - Descarga Atmosférica	3
17834349	1	VG AU - 17089	19/02/2024 08:38	19/02/2024 14:47	Meio ambiente - Árvore ou Vegetação	1
17833239	1	SLAT - 15208	19/02/2024 08:39	19/02/2024 09:49	Meio ambiente - Árvore ou Vegetação	1
17833757	1	BCAD - 15109	19/02/2024 08:40	19/02/2024 12:02	Meio ambiente - Descarga Atmosférica	3
17833577	1	PSOU - 15231	19/02/2024 08:41	19/02/2024 11:22	Meio ambiente - Descarga Atmosférica	1
17833421	1	IUAU - 17031	19/02/2024 07:27	19/02/2024 10:40	Não classificada	1
17834423	1	CRL - 15354	19/02/2024 08:42	19/02/2024 14:56	Meio ambiente - Descarga Atmosférica	16
17833946	1	ARID - 15104	19/02/2024 08:42	19/02/2024 12:55	Meio ambiente - Descarga Atmosférica	8
17833180	1	CRM - 17026	19/02/2024 06:13	19/02/2024 09:28	Meio ambiente - Árvore ou Vegetação	20
17836210	1	BCV - 17013	19/02/2024 08:43	20/02/2024 00:50	Não classificada	2
17850170	1	MAGU - 15282	19/02/2024 08:43	24/02/2024 13:43	Meio ambiente - Árvore ou Vegetação	1
17835123	1	JQT - 16297	19/02/2024 08:43	19/02/2024 17:14	Meio ambiente - Descarga Atmosférica	1
17833488	1	SSP - 15199	19/02/2024 08:45	19/02/2024 10:50	Meio ambiente - Vento	1
17834247	1	SFIQ - 17065	19/02/2024 08:45	19/02/2024 14:15	Não classificada	1
17833847	1	TPCD - 17073	19/02/2024 08:43	19/02/2024 12:38	Não classificada	1
17833579	1	PBD - 16324	19/02/2024 08:46	19/02/2024 11:18	Meio ambiente - Descarga Atmosférica	1
17833632	1	UHPT - 15186	19/02/2024 08:53	19/02/2024 11:27	Meio ambiente - Árvore ou Vegetação	46
17921808	1	IIGT - 15320	19/02/2024 08:47	19/02/2024 11:32	Não classificada	518
17833848	1	CUVD - 15349	19/02/2024 08:47	19/02/2024 12:38	Não classificada	222
17841325	1	RSS - 15219	19/02/2024 08:48	21/02/2024 15:20	Meio ambiente - Descarga Atmosférica	1
17834565	1	BSOT - 15141	19/02/2024 08:49	19/02/2024 15:23	Meio ambiente - Árvore ou Vegetação	3
17836096	1	NERU - 17041	19/02/2024 08:49	19/02/2024 22:27	Meio ambiente - Descarga Atmosférica	13
17834011	1	CLHU - 17095	19/02/2024 08:49	19/02/2024 13:09	Meio ambiente - Árvore ou Vegetação	3
17835026	1	VZEU - 17091	19/02/2024 08:49	19/02/2024 16:42	Não classificada	1
17834643	1	IPC - 15314	19/02/2024 08:50	19/02/2024 15:29	Meio ambiente - Árvore ou Vegetação	1
17834248	1	CLHU - 17095	19/02/2024 08:52	19/02/2024 14:19	Meio ambiente - Árvore ou Vegetação	1
17835530	1	CLHU - 17095	19/02/2024 08:53	19/02/2024 18:56	Não classificada	1
17833681	1	SRT - 16329	18/02/2024 21:51	19/02/2024 11:45	Meio ambiente - Árvore ou Vegetação	62
17833681	2	SRT - 16329	18/02/2024 21:51	19/02/2024 12:06	Meio ambiente - Árvore ou Vegetação	140
17833091	1	IIGT - 15320	18/02/2024 21:19	19/02/2024 09:14	Meio ambiente - Árvore ou Vegetação	12
17836824	1	CUVD - 15349	19/02/2024 08:54	20/02/2024 10:46	Meio ambiente - Vento	1
17834188	1	CGAU - 15150	19/02/2024 08:54	19/02/2024 14:07	Não classificada	6
17833758	1	VGAD - 17087	19/02/2024 08:55	19/02/2024 12:08	Meio ambiente - Vento	1
17834907	1	BCAD - 15109	19/02/2024 08:55	19/02/2024 16:23	Meio ambiente - Árvore ou Vegetação	1
17833092	1	CSAU - 17020	18/02/2024 21:38	19/02/2024 09:12	Não classificada	49
17836462	1	LJA - 15286	19/02/2024 08:55	20/02/2024 09:10	Meio ambiente - Descarga Atmosférica	2
17833197	1	IAD - 15331	19/02/2024 08:05	19/02/2024 09:57	Meio ambiente - Árvore ou Vegetação	1
17833197	2	IAD - 15331	19/02/2024 08:05	19/02/2024 09:57	Meio ambiente - Árvore ou Vegetação	1
17833432	1	LPTU - 17032	19/02/2024 08:57	19/02/2024 10:34	Não classificada	1
17834081	1	JNUT - 17066	19/02/2024 08:57	19/02/2024 13:35	Meio ambiente - Descarga Atmosférica	1
17835215	1	BCAD - 15109	19/02/2024 08:58	19/02/2024 17:30	Meio ambiente - Árvore ou Vegetação	2
17834293	1	PNV - 17094	19/02/2024 08:58	19/02/2024 14:22	Meio ambiente - Descarga Atmosférica	1
17835494	1	VZPU - 15169	19/02/2024 09:00	19/02/2024 18:45	Meio ambiente - Descarga Atmosférica	3
17833680	1	PYN - 15228	19/02/2024 09:01	19/02/2024 11:44	Meio ambiente - Descarga Atmosférica	11
17834350	1	PRRU - 15241	19/02/2024 09:02	19/02/2024 14:27	Meio ambiente - Descarga Atmosférica	1
17834351	1	OUF - 15253	19/02/2024 09:03	19/02/2024 14:36	Meio ambiente - Vento	3
17834566	1	PEB - 15249	19/02/2024 09:03	19/02/2024 15:24	Não classificada	1
17833610	1	TOTU - 17072	18/02/2024 08:30	19/02/2024 11:27	Meio ambiente - Descarga Atmosférica	17
17842356	1	UNIT - 17083	19/02/2024 09:09	21/02/2024 19:51	Meio ambiente - Descarga Atmosférica	1
17834426	1	BCV - 17013	19/02/2024 09:05	19/02/2024 14:56	Meio ambiente - Descarga Atmosférica	1
17833386	1	BMN - 15134	19/02/2024 09:06	19/02/2024 10:25	Meio ambiente - Árvore ou Vegetação	2
17833682	1	GVSD - 17070	19/02/2024 09:06	19/02/2024 11:40	Meio ambiente - Árvore ou Vegetação	5
17835708	1	MDI - 16307	19/02/2024 09:07	19/02/2024 20:01	Meio ambiente - Vento	1

17833492	1	TCSU - 15196	19/02/2024 09:07	19/02/2024 10:54	Meio ambiente - Descarga Atmosférica	1
17834126	1	MOO - 17039	19/02/2024 09:08	19/02/2024 13:46	Não classificada	2
17834429	1	SUI - 17069	19/02/2024 09:09	19/02/2024 14:49	Meio ambiente - Descarga Atmosférica	1
17836464	1	IBYD - 15327	19/02/2024 09:09	20/02/2024 08:29	Meio ambiente - Descarga Atmosférica	1
17833493	1	CNLU - 15164	19/02/2024 09:10	19/02/2024 10:51	Não classificada	62
17833683	1	BCV - 17013	19/02/2024 09:11	19/02/2024 11:41	Não classificada	13
17834431	1	SDEU - 17085	19/02/2024 09:11	19/02/2024 14:50	Meio ambiente - Árvore ou Vegetação	1
17835651	1	ENC - 15343	19/02/2024 09:11	19/02/2024 19:38	Meio ambiente - Árvore ou Vegetação	1
17833331	1	PDP - 15646	18/02/2024 11:17	19/02/2024 10:40	Meio ambiente - Árvore ou Vegetação	55
17833331	2	PDP - 15646	18/02/2024 11:17	19/02/2024 10:40	Meio ambiente - Árvore ou Vegetação	3
17838182	1	NPO - 15258	19/02/2024 08:36	20/02/2024 16:10	Meio ambiente - Descarga Atmosférica	1
17834910	1	EPS - 15341	19/02/2024 09:13	19/02/2024 16:24	Meio ambiente - Descarga Atmosférica	2
17835363	1	YAN - 15165	19/02/2024 09:13	19/02/2024 18:10	Meio ambiente - Descarga Atmosférica	1
17835363	2	YAN - 15165	19/02/2024 09:13	19/02/2024 18:10	Meio ambiente - Descarga Atmosférica	7
17878953	1	JFAQ - 17081	19/02/2024 09:13	19/02/2024 15:12	Meio ambiente - Árvore ou Vegetação	1
17836742	1	ENC - 15343	19/02/2024 09:13	20/02/2024 10:12	Meio ambiente - Árvore ou Vegetação	2
17835567	1	BIIU - 17016	19/02/2024 09:14	19/02/2024 19:16	Meio ambiente - Descarga Atmosférica	2
17833684	1	CTR - 15351	19/02/2024 09:15	19/02/2024 11:47	Meio ambiente - Descarga Atmosférica	2
17839506	1	CGAU - 15150	19/02/2024 05:44	19/02/2024 11:18	Meio ambiente - Vento	13
17839506	2	CGAU - 15150	19/02/2024 05:44	19/02/2024 11:18	Meio ambiente - Vento	174
17839506	3	CGAU - 15150	19/02/2024 05:44	19/02/2024 19:55	Meio ambiente - Vento	23
17839506	4	CGAU - 15150	19/02/2024 05:44	19/02/2024 19:55	Meio ambiente - Vento	2
17839507	1	CGAU - 15150	20/02/2024 10:00	20/02/2024 15:57	Meio ambiente - Vento	23
17839507	2	CGAU - 15150	20/02/2024 10:00	20/02/2024 15:57	Meio ambiente - Vento	2
17839508	1	CGAU - 15150	20/02/2024 23:46	20/02/2024 23:56	Meio ambiente - Vento	23
17839508	2	CGAU - 15150	20/02/2024 23:46	20/02/2024 23:56	Meio ambiente - Vento	2
17833729	1	URAT - 17075	19/02/2024 09:55	19/02/2024 11:43	Meio ambiente - Vento	466
17834970	1	IOM - 15315	19/02/2024 09:17	19/02/2024 16:34	Meio ambiente - Árvore ou Vegetação	1
17834084	1	RCA - 15223	19/02/2024 09:17	19/02/2024 13:43	Meio ambiente - Vento	63
17835736	1	PTE - 17056	19/02/2024 09:18	19/02/2024 20:13	Meio ambiente - Descarga Atmosférica	6
17835495	1	BCAD - 15109	19/02/2024 09:19	19/02/2024 18:51	Meio ambiente - Descarga Atmosférica	1
17833495	1	JNUT - 17066	19/02/2024 09:19	19/02/2024 10:50	Meio ambiente - Descarga Atmosférica	1
17833496	1	UHGF - 15191	19/02/2024 09:20	19/02/2024 10:48	Meio ambiente - Vento	6
17841792	1	MVD - 15264	19/02/2024 09:21	19/02/2024 13:40	Meio ambiente - Descarga Atmosférica	3
17833282	1	PMSU - 17092	19/02/2024 09:22	19/02/2024 10:06	Não classificada	450
17835260	1	VZEU - 17091	19/02/2024 09:22	19/02/2024 17:43	Meio ambiente - Descarga Atmosférica	1
17833888	1	BHBN - 17048	19/02/2024 05:52	19/02/2024 11:39	Meio ambiente - Árvore ou Vegetação	54
17834296	1	CRF - 15355	19/02/2024 09:23	19/02/2024 14:29	Meio ambiente - Descarga Atmosférica	4
17834497	1	CRL - 15354	19/02/2024 09:24	19/02/2024 15:03	Meio ambiente - Descarga Atmosférica	1
17834971	1	TCSD - 16336	19/02/2024 09:24	19/02/2024 16:30	Meio ambiente - Vento	1
17838833	1	UHMS - 17082	19/02/2024 09:34	19/02/2024 14:13	Meio ambiente - Árvore ou Vegetação	2
17838834	1	UHMS - 17082	20/02/2024 09:23	20/02/2024 16:50	Meio ambiente - Árvore ou Vegetação	2
17833688	1	JUAU - 17036	19/02/2024 09:25	19/02/2024 11:42	Não classificada	14
17833726	1	SSP - 15199	19/02/2024 09:25	19/02/2024 11:55	Meio ambiente - Vento	2
17833689	1	TPCD - 17073	19/02/2024 09:27	19/02/2024 11:44	Não classificada	14
17833730	1	PIUD - 17054	19/02/2024 09:30	19/02/2024 11:53	Não classificada	1
17833891	1	SND - 15203	19/02/2024 05:41	19/02/2024 13:07	Meio ambiente - Árvore ou Vegetação	334
17833951	1	IGRU - 17030	19/02/2024 08:11	19/02/2024 11:51	Meio ambiente - Árvore ou Vegetação	2
17834570	1	BCAD - 15109	19/02/2024 09:31	19/02/2024 15:23	Meio ambiente - Árvore ou Vegetação	1
17835411	1	LBD - 16305	19/02/2024 09:31	19/02/2024 18:22	Meio ambiente - Vento	9
17834354	1	CGAU - 15150	19/02/2024 09:31	19/02/2024 14:39	Não classificada	16
17833546	1	SLUD - 16327	19/02/2024 09:32	19/02/2024 10:58	Não classificada	190
17833588	1	IGPU - 16290	19/02/2024 09:33	19/02/2024 11:16	Meio ambiente - Vento	1
17833691	1	MAGT - 17037	19/02/2024 09:34	19/02/2024 11:42	Não classificada	1
17835455	1	LAVD - 17034	19/02/2024 09:34	19/02/2024 18:38	Meio ambiente - Vento	1
17834014	1	SLUD - 16327	19/02/2024 09:35	19/02/2024 13:28	Meio ambiente - Vento	30
17834014	1	SLUQ - 16328	19/02/2024 09:35	19/02/2024 13:28	Meio ambiente - Vento	100
17834014	2	BHPM - 16275	19/02/2024 09:35	19/02/2024 13:28	Meio ambiente - Vento	85
17834014	2	SLUD - 16327	19/02/2024 09:35	19/02/2024 13:28	Meio ambiente - Vento	18

17834014	2	SLUQ - 16328	19/02/2024 09:35	19/02/2024 13:28	Meio ambiente - Vento	243
17834355	1	CGAU - 15150	19/02/2024 09:35	19/02/2024 14:44	Não classificada	3
17837103	1	PDP - 15646	19/02/2024 09:36	20/02/2024 11:51	Meio ambiente - Descarga Atmosférica	2
17836061	1	TTD - 15192	19/02/2024 09:38	19/02/2024 22:23	Meio ambiente - Descarga Atmosférica	1
17834432	1	JFAQ - 17081	19/02/2024 09:38	19/02/2024 14:59	Meio ambiente - Descarga Atmosférica	91
17847155	1	JBT - 16295	19/02/2024 09:39	20/02/2024 09:01	Meio ambiente - Descarga Atmosférica	2
17838269	1	NERU - 17041	19/02/2024 09:39	20/02/2024 16:41	Meio ambiente - Descarga Atmosférica	5
17835069	1	AUIU - 15647	19/02/2024 09:39	19/02/2024 16:54	Meio ambiente - Árvore ou Vegetação	22
17834434	1	NNE - 15262	19/02/2024 09:39	19/02/2024 14:51	Não classificada	69
17833815	1	SALU - 15217	19/02/2024 09:40	19/02/2024 12:26	Meio ambiente - Árvore ou Vegetação	21
17836266	1	TOTU - 17072	19/02/2024 09:40	20/02/2024 01:29	Meio ambiente - Descarga Atmosférica	5
17834299	1	UHMS - 17082	19/02/2024 09:40	19/02/2024 14:33	Meio ambiente - Árvore ou Vegetação	13
17834435	1	BCAD - 15109	19/02/2024 09:41	19/02/2024 14:58	Meio ambiente - Descarga Atmosférica	3
17833950	1	PMSU - 17092	19/02/2024 09:41	19/02/2024 13:04	Meio ambiente - Descarga Atmosférica	1
17833953	1	GHE - 17029	18/02/2024 10:15	19/02/2024 10:50	Meio ambiente - Descarga Atmosférica	1
17833954	1	GHE - 17029	19/02/2024 10:04	19/02/2024 10:50	Meio ambiente - Descarga Atmosférica	6
17833692	1	TCSU - 15196	19/02/2024 09:42	19/02/2024 11:38	Meio ambiente - Vento	3
17835737	1	PZLU - 17050	19/02/2024 09:42	19/02/2024 20:14	Meio ambiente - Descarga Atmosférica	3
17834087	1	MCDD - 15280	19/02/2024 07:49	19/02/2024 10:08	Meio ambiente - Descarga Atmosférica	150
17834088	1	MCDD - 15280	19/02/2024 11:19	19/02/2024 11:31	Meio ambiente - Descarga Atmosférica	144
17834089	1	MCDD - 15280	19/02/2024 11:55	19/02/2024 13:00	Meio ambiente - Descarga Atmosférica	132
17834090	1	MCDD - 15280	19/02/2024 13:42	19/02/2024 13:52	Meio ambiente - Descarga Atmosférica	144
17834095	1	MCDD - 15280	19/02/2024 13:59	19/02/2024 14:06	Meio ambiente - Descarga Atmosférica	150
17835165	1	CGAU - 15150	19/02/2024 09:44	19/02/2024 17:28	Não classificada	1
17835681	1	BCV - 17013	19/02/2024 09:44	19/02/2024 19:55	Meio ambiente - Árvore ou Vegetação	1
17835569	1	PSAU - 16323	19/02/2024 09:44	19/02/2024 19:11	Meio ambiente - Árvore ou Vegetação	3
17834085	1	CTR - 15351	19/02/2024 09:44	19/02/2024 13:38	Não classificada	2
17834085	2	CTR - 15351	19/02/2024 09:44	19/02/2024 13:38	Não classificada	2
17833816	1	LAVD - 17034	19/02/2024 10:17	19/02/2024 12:43	Meio ambiente - Árvore ou Vegetação	64
17834501	1	PTC - 15235	19/02/2024 07:20	19/02/2024 12:14	Meio ambiente - Vento	48
17834501	2	PTC - 15235	19/02/2024 07:20	19/02/2024 15:09	Meio ambiente - Vento	18
17834300	1	IAD - 15331	19/02/2024 09:47	19/02/2024 14:23	Meio ambiente - Vento	2
17836386	1	PSP - 15233	19/02/2024 09:49	19/02/2024 14:10	Meio ambiente - Descarga Atmosférica	14
17835166	1	JPIU - 15298	19/02/2024 09:49	19/02/2024 17:18	Meio ambiente - Descarga Atmosférica	1
17833766	1	CSAU - 17020	19/02/2024 07:41	19/02/2024 12:16	Meio ambiente - Árvore ou Vegetação	1
17833767	1	CSAU - 17020	19/02/2024 10:23	19/02/2024 12:16	Meio ambiente - Árvore ou Vegetação	116
17834195	1	TOTU - 17072	19/02/2024 09:50	19/02/2024 14:07	Meio ambiente - Descarga Atmosférica	1
17835682	1	PTE - 17056	19/02/2024 09:51	19/02/2024 19:51	Meio ambiente - Árvore ou Vegetação	15
17834127	1	VZEU - 17091	19/02/2024 09:51	19/02/2024 13:53	Meio ambiente - Descarga Atmosférica	5
17834127	2	VZEU - 17091	19/02/2024 09:51	19/02/2024 13:53	Meio ambiente - Descarga Atmosférica	38
17833593	1	UHSG - 15183	19/02/2024 09:52	19/02/2024 11:12	Não classificada	30
17833731	1	MAL - 15281	19/02/2024 09:53	19/02/2024 12:00	Meio ambiente - Árvore ou Vegetação	3
17835262	1	AUIU - 15647	19/02/2024 09:53	19/02/2024 17:51	Meio ambiente - Árvore ou Vegetação	3
17834437	1	CAX - 15143	19/02/2024 09:54	19/02/2024 14:52	Meio ambiente - Descarga Atmosférica	1
17833551	1	SSP - 15199	19/02/2024 09:55	19/02/2024 11:04	Meio ambiente - Vento	1
17833644	1	PTC - 15235	19/02/2024 09:55	19/02/2024 11:37	Meio ambiente - Árvore ou Vegetação	148
17833520	1	LBD - 16305	18/02/2024 18:46	19/02/2024 11:04	Meio ambiente - Descarga Atmosférica	6
17833955	1	JBT - 16295	19/02/2024 09:57	19/02/2024 13:04	Meio ambiente - Descarga Atmosférica	1
17833447	1	PIUD - 17054	19/02/2024 08:02	19/02/2024 11:00	Meio ambiente - Árvore ou Vegetação	11
17833447	2	PIUD - 17054	19/02/2024 08:02	19/02/2024 11:00	Meio ambiente - Árvore ou Vegetação	5
17833447	3	PIUD - 17054	19/02/2024 08:02	19/02/2024 11:00	Meio ambiente - Árvore ou Vegetação	2
17834303	1	PTUU - 15229	19/02/2024 09:58	19/02/2024 14:28	Meio ambiente - Descarga Atmosférica	2
17834255	1	NERU - 17041	19/02/2024 09:58	19/02/2024 14:20	Meio ambiente - Descarga Atmosférica	1
17835168	1	AUIU - 15647	19/02/2024 09:58	19/02/2024 17:18	Não classificada	12
17835168	2	AUIU - 15647	19/02/2024 09:58	19/02/2024 17:18	Não classificada	8
17833358	1	SRT - 16329	19/02/2024 06:29	19/02/2024 10:24	Meio ambiente - Árvore ou Vegetação	19
17833732	1	SLAU - 17071	19/02/2024 09:59	19/02/2024 11:52	Meio ambiente - Descarga Atmosférica	1
17834360	1	BSOT - 15141	19/02/2024 09:59	19/02/2024 14:46	Meio ambiente - Descarga Atmosférica	1
17834837	1	ITDD - 16294	19/02/2024 10:00	19/02/2024 16:05	Meio ambiente - Árvore ou Vegetação	1

17834571	1	PSAU - 16323	19/02/2024 10:00	19/02/2024 15:14	Meio ambiente - Descarga Atmosférica	2
17834430	1	CITU - 17022	19/02/2024 09:11	19/02/2024 14:56	Meio ambiente - Descarga Atmosférica	1
17834711	1	FCS - 15340	19/02/2024 10:02	19/02/2024 15:40	Não classificada	26
17833379	1	ANAD - 15101	19/02/2024 08:34	19/02/2024 10:23	Meio ambiente - Vento	57
17833448	1	SDEU - 17085	19/02/2024 00:54	19/02/2024 11:04	Meio ambiente - Árvore ou Vegetação	9
17835312	1	JNUQ - 17038	19/02/2024 10:03	19/02/2024 18:06	Meio ambiente - Descarga Atmosférica	1
17841522	1	BRL - 15140	19/02/2024 10:03	21/02/2024 16:11	Meio ambiente - Descarga Atmosférica	1
17834256	1	CRL - 15354	19/02/2024 10:03	19/02/2024 14:21	Não classificada	1
17835070	1	AOR - 15102	19/02/2024 10:03	19/02/2024 17:00	Não classificada	16
17835070	2	AOR - 15102	19/02/2024 10:03	19/02/2024 17:00	Não classificada	78
17836019	1	RPR - 16325	18/02/2024 19:58	19/02/2024 16:03	Meio ambiente - Árvore ou Vegetação	48
17834196	1	SALU - 15217	19/02/2024 10:05	19/02/2024 14:08	Meio ambiente - Descarga Atmosférica	4
17833957	1	MCDD - 15280	19/02/2024 10:06	19/02/2024 13:02	Não classificada	1
17836211	1	SDEU - 17085	19/02/2024 10:06	20/02/2024 00:10	Meio ambiente - Descarga Atmosférica	8
17834305	1	CRL - 15354	19/02/2024 10:07	19/02/2024 14:29	Meio ambiente - Descarga Atmosférica	3
17838928	1	UNIT - 17083	19/02/2024 10:09	20/02/2024 19:32	Meio ambiente - Vento	1
17834307	1	TSPU - 15193	19/02/2024 10:17	19/02/2024 14:25	Meio ambiente - Árvore ou Vegetação	2
17878538	1	AXAU - 17076	19/02/2024 10:10	19/02/2024 23:42	Meio ambiente - Árvore ou Vegetação	1
17835904	1	JFAO - 16302	19/02/2024 09:53	19/02/2024 21:23	Meio ambiente - Árvore ou Vegetação	1
17834198	1	AXAU - 17076	19/02/2024 10:11	19/02/2024 13:56	Meio ambiente - Vento	1
17835071	1	VCS - 17093	19/02/2024 10:12	19/02/2024 16:54	Não classificada	18
17834712	1	INPD - 15316	19/02/2024 10:13	19/02/2024 15:44	Não classificada	1
17835074	1	IBAD - 17028	19/02/2024 10:13	19/02/2024 17:04	Meio ambiente - Descarga Atmosférica	1
17834130	1	PTID - 17052	19/02/2024 10:14	19/02/2024 13:48	Meio ambiente - Descarga Atmosférica	4
17834130	2	PTID - 17052	19/02/2024 10:14	19/02/2024 13:48	Meio ambiente - Descarga Atmosférica	1
17833503	1	BCV - 17013	19/02/2024 10:14	19/02/2024 10:51	Meio ambiente - Descarga Atmosférica	2
17833653	1	BRL - 15140	18/02/2024 08:55	19/02/2024 11:38	Meio ambiente - Descarga Atmosférica	5
17834362	1	ORPU - 17045	19/02/2024 10:16	19/02/2024 14:36	Meio ambiente - Vento	1
17834306	1	UHMS - 17082	19/02/2024 10:16	19/02/2024 14:29	Não classificada	2
17834131	1	UHSG - 15183	19/02/2024 10:16	19/02/2024 13:47	Não classificada	1
17834439	1	PEB - 15249	19/02/2024 00:26	19/02/2024 06:28	Meio ambiente - Descarga Atmosférica	12
17834439	2	PEB - 15249	19/02/2024 00:26	19/02/2024 14:55	Meio ambiente - Descarga Atmosférica	153
17834440	1	PEB - 15249	19/02/2024 12:42	19/02/2024 15:16	Meio ambiente - Descarga Atmosférica	4
17834441	1	PEB - 15249	19/02/2024 13:02	19/02/2024 14:55	Meio ambiente - Descarga Atmosférica	12
17837796	1	PRRU - 15241	19/02/2024 10:17	20/02/2024 15:06	Não classificada	2
17834363	1	CLS - 17077	19/02/2024 10:18	19/02/2024 14:35	Não classificada	1
17834572	1	TCSU - 15196	19/02/2024 10:18	19/02/2024 15:19	Meio ambiente - Descarga Atmosférica	1
17834839	1	SRS - 17060	19/02/2024 10:22	19/02/2024 16:12	Meio ambiente - Descarga Atmosférica	1
17834714	1	ACSU - 15094	19/02/2024 10:23	19/02/2024 15:39	Não classificada	1
17835127	1	LUZU - 15284	19/02/2024 10:25	19/02/2024 17:05	Meio ambiente - Descarga Atmosférica	1
17834778	1	JUAU - 17036	19/02/2024 10:26	19/02/2024 16:00	Não classificada	2
17833961	1	IAD - 15331	19/02/2024 10:29	19/02/2024 12:53	Não classificada	4
17833961	2	IAD - 15331	19/02/2024 10:29	19/02/2024 12:53	Não classificada	2
17837369	1	JQT - 16297	19/02/2024 10:30	20/02/2024 13:23	Meio ambiente - Descarga Atmosférica	2
17847066	1	RPR - 16325	19/02/2024 10:30	23/02/2024 12:30	Meio ambiente - Descarga Atmosférica	2
17834715	1	PTC - 15235	19/02/2024 10:32	19/02/2024 15:45	Não classificada	2
17834976	1	YAN - 15165	19/02/2024 10:32	19/02/2024 16:33	Meio ambiente - Descarga Atmosférica	1
17886164	1	NLAE - 16314	19/02/2024 10:06	19/02/2024 13:22	Meio ambiente - Descarga Atmosférica	1
17835027	1	NLAE - 16314	19/02/2024 10:31	19/02/2024 16:49	Meio ambiente - Vento	20
17834841	1	RCA - 15223	19/02/2024 10:33	19/02/2024 16:05	Meio ambiente - Descarga Atmosférica	36
17834841	2	RCA - 15223	19/02/2024 10:33	19/02/2024 16:05	Meio ambiente - Descarga Atmosférica	25
17834841	3	RCA - 15223	19/02/2024 10:33	19/02/2024 16:05	Meio ambiente - Descarga Atmosférica	51
17834442	1	INPD - 15316	19/02/2024 10:33	19/02/2024 14:51	Não classificada	3
17833526	1	CUVD - 15349	18/02/2024 22:12	19/02/2024 11:07	Não classificada	8
17834199	1	TCSU - 15196	19/02/2024 10:35	19/02/2024 14:06	Meio ambiente - Descarga Atmosférica	29
17833598	1	BCAD - 15109	19/02/2024 10:46	19/02/2024 11:45	Meio ambiente - Árvore ou Vegetação	9
17834504	1	SFIQ - 17065	19/02/2024 10:36	19/02/2024 15:08	Não classificada	1
17834573	1	AFNU - 17015	19/02/2024 10:37	19/02/2024 15:22	Meio ambiente - Vento	1
17886358	1	RBSU - 16312	19/02/2024 08:47	19/02/2024 14:43	Não classificada	2

17886360	1	RBSU - 16312	19/02/2024 12:49	19/02/2024 15:39	Não classificada	68
17886361	1	RBSU - 16312	19/02/2024 15:40	19/02/2024 15:49	Não classificada	705
17835496	1	BOED - 15137	19/02/2024 10:38	19/02/2024 18:50	Meio ambiente - Árvore ou Vegetação	1
17834716	1	PRTD - 17074	19/02/2024 10:39	19/02/2024 15:47	Meio ambiente - Descarga Atmosférica	3
17834025	1	MCDD - 15280	19/02/2024 10:39	19/02/2024 13:16	Meio ambiente - Vento	53
17834780	2	URAT - 17075	19/02/2024 10:40	19/02/2024 16:02	Não classificada	5
17833963	1	CGAU - 15150	19/02/2024 10:40	19/02/2024 12:53	Não classificada	1
17834309	1	MCLQ - 17040	19/02/2024 10:40	19/02/2024 14:34	Não classificada	1
17835313	1	LPTU - 17032	19/02/2024 10:41	19/02/2024 18:06	Meio ambiente - Descarga Atmosférica	2
17837104	1	MUT - 15266	19/02/2024 10:41	20/02/2024 12:00	Meio ambiente - Descarga Atmosférica	1
17834445	1	IIGU - 15319	19/02/2024 10:42	19/02/2024 14:58	Meio ambiente - Vento	11
17834026	1	IUAU - 17031	19/02/2024 10:42	19/02/2024 13:21	Não classificada	1
17839171	1	TOTU - 17072	19/02/2024 10:43	20/02/2024 20:51	Meio ambiente - Descarga Atmosférica	1
17834575	1	AFNU - 17015	19/02/2024 10:46	19/02/2024 15:16	Meio ambiente - Vento	2
17835456	1	MNVD - 15272	19/02/2024 05:57	19/02/2024 16:48	Meio ambiente - Árvore ou Vegetação	33
17835456	2	MNVD - 15272	19/02/2024 05:57	19/02/2024 17:03	Meio ambiente - Árvore ou Vegetação	14
17835456	3	MNVD - 15272	19/02/2024 05:57	19/02/2024 17:03	Meio ambiente - Árvore ou Vegetação	2
17835456	4	MNVD - 15272	19/02/2024 05:57	19/02/2024 17:21	Meio ambiente - Árvore ou Vegetação	164
17835738	1	MDI - 16307	19/02/2024 10:49	19/02/2024 20:13	Meio ambiente - Vento	1
17837676	1	BHBN - 17048	19/02/2024 08:19	20/02/2024 12:01	Não classificada	2
17837677	1	BHBN - 17048	19/02/2024 08:19	20/02/2024 12:01	Não classificada	28
17837677	2	BHBN - 17048	19/02/2024 08:19	20/02/2024 12:33	Não classificada	21
17837677	3	BHBN - 17048	19/02/2024 08:19	20/02/2024 12:33	Não classificada	6
17835258	1	JDN - 16298	18/02/2024 20:16	19/02/2024 17:45	Meio ambiente - Descarga Atmosférica	3
17836190	1	UHST - 16261	19/02/2024 10:51	19/02/2024 23:22	Não classificada	2
17836470	1	TOE - 15195	19/02/2024 10:51	20/02/2024 08:28	Não classificada	1
17835129	1	BHBP - 16269	19/02/2024 10:54	19/02/2024 17:10	Não classificada	31
17834842	1	IPC - 15314	19/02/2024 10:54	19/02/2024 16:13	Meio ambiente - Descarga Atmosférica	1
17833776	1	CRDT - 15356	19/02/2024 10:55	19/02/2024 12:06	Meio ambiente - Árvore ou Vegetação	1
17833778	1	BHMR - 15127	19/02/2024 10:56	19/02/2024 12:05	Meio ambiente - Árvore ou Vegetação	50
17835029	1	MUT - 15266	19/02/2024 10:56	19/02/2024 16:42	Meio ambiente - Descarga Atmosférica	1
17889094	1	TCSD - 16336	19/02/2024 10:56	19/02/2024 13:43	Meio ambiente - Descarga Atmosférica	1
17834718	1	MUZD - 17044	19/02/2024 10:57	19/02/2024 15:47	Meio ambiente - Vento	2
17839120	1	CNLU - 15164	19/02/2024 10:57	20/02/2024 20:26	Meio ambiente - Descarga Atmosférica	4
17837181	1	AXAU - 17076	19/02/2024 08:55	20/02/2024 10:50	Meio ambiente - Árvore ou Vegetação	7
17834508	1	UHST - 16261	19/02/2024 10:59	19/02/2024 15:05	Meio ambiente - Descarga Atmosférica	1
17833859	1	TSPU - 15193	19/02/2024 11:00	19/02/2024 12:39	Meio ambiente - Descarga Atmosférica	1
17834311	1	SUI - 17069	19/02/2024 11:00	19/02/2024 14:25	Meio ambiente - Descarga Atmosférica	5
17834102	1	STV - 17063	19/02/2024 11:09	19/02/2024 13:38	Meio ambiente - Descarga Atmosférica	1
17838265	1	RSS - 15219	18/02/2024 11:04	20/02/2024 16:28	Meio ambiente - Descarga Atmosférica	1
17835925	1	GHE - 17029	19/02/2024 11:02	19/02/2024 21:37	Meio ambiente - Descarga Atmosférica	2
17834581	1	BCAD - 15109	19/02/2024 11:08	19/02/2024 15:15	Meio ambiente - Vento	2
17834843	1	JFAO - 16302	19/02/2024 07:17	19/02/2024 16:25	Não classificada	10
17834844	1	JFAO - 16302	19/02/2024 07:19	19/02/2024 16:25	Não classificada	13
17833907	1	GVSD - 17070	19/02/2024 11:33	19/02/2024 13:07	Meio ambiente - Descarga Atmosférica	64
17839436	2	SFIQ - 17065	19/02/2024 11:19	19/02/2024 12:09	Não classificada	521
17839436	3	SFIQ - 17065	19/02/2024 11:19	20/02/2024 22:40	Não classificada	12
17835130	1	CGAU - 15150	19/02/2024 11:10	19/02/2024 17:10	Meio ambiente - Vento	1
17839041	1	VCS - 17093	19/02/2024 10:05	19/02/2024 12:21	Não classificada	20
17839042	1	VCS - 17093	19/02/2024 10:05	20/02/2024 16:20	Não classificada	2
17839044	1	VCS - 17093	19/02/2024 10:05	20/02/2024 16:20	Não classificada	1
17839045	1	VCS - 17093	19/02/2024 12:50	20/02/2024 16:20	Não classificada	7
17839046	1	VCS - 17093	19/02/2024 12:50	20/02/2024 16:20	Não classificada	1
17839047	1	VCS - 17093	19/02/2024 12:50	20/02/2024 16:20	Não classificada	1
17839048	1	VCS - 17093	19/02/2024 12:50	20/02/2024 16:20	Não classificada	2
17835126	1	AUIU - 15647	19/02/2024 09:16	19/02/2024 17:06	Não classificada	11
17839172	1	CPO - 17018	19/02/2024 11:13	20/02/2024 20:50	Não classificada	1
17836023	1	SND - 15203	19/02/2024 06:14	19/02/2024 18:00	Meio ambiente - Árvore ou Vegetação	24
17836024	1	SND - 15203	19/02/2024 07:26	19/02/2024 12:58	Meio ambiente - Árvore ou Vegetação	8

17836024	2	SND - 15203	19/02/2024 07:26	19/02/2024 18:00	Meio ambiente - Árvore ou Vegetação	49
17836024	3	SND - 15203	19/02/2024 07:26	19/02/2024 18:00	Meio ambiente - Árvore ou Vegetação	23
17836024	4	SND - 15203	19/02/2024 07:26	19/02/2024 18:00	Meio ambiente - Árvore ou Vegetação	5
17836025	1	SND - 15203	19/02/2024 15:32	19/02/2024 18:10	Meio ambiente - Árvore ou Vegetação	8
17836697	1	PRSU - 15239	19/02/2024 06:23	19/02/2024 18:21	Meio ambiente - Árvore ou Vegetação	81
17834980	1	BRL - 15140	19/02/2024 11:17	19/02/2024 16:33	Meio ambiente - Descarga Atmosférica	20
17835171	1	BCAD - 15109	19/02/2024 11:17	19/02/2024 17:25	Meio ambiente - Descarga Atmosférica	2
17835172	1	CMN - 16278	19/02/2024 11:18	19/02/2024 17:18	Meio ambiente - Árvore ou Vegetação	2
17836586	1	GVSD - 17070	19/02/2024 11:18	20/02/2024 09:18	Não classificada	1
17835710	1	JNUT - 17066	19/02/2024 11:18	19/02/2024 20:06	Meio ambiente - Vento	1
17834782	1	NOG - 15650	19/02/2024 11:19	19/02/2024 15:56	Meio ambiente - Vento	1
17834034	1	MTZ - 15267	19/02/2024 11:20	19/02/2024 13:17	Meio ambiente - Árvore ou Vegetação	12
17843368	1	GVSD - 17070	19/02/2024 11:20	22/02/2024 10:15	Meio ambiente - Descarga Atmosférica	1
17834372	1	MCDD - 15280	19/02/2024 11:21	19/02/2024 14:38	Meio ambiente - Vento	1
17834915	1	GHE - 17029	19/02/2024 11:22	19/02/2024 16:19	Meio ambiente - Descarga Atmosférica	2
17834583	1	SDED - 15215	19/02/2024 11:23	19/02/2024 15:18	Não classificada	6
17833799	1	JBT - 16295	19/02/2024 07:31	19/02/2024 12:16	Meio ambiente - Descarga Atmosférica	10
17838557	1	JFAO - 16302	19/02/2024 12:03	19/02/2024 13:43	Não classificada	33
17838557	2	JFAO - 16302	19/02/2024 12:03	19/02/2024 13:43	Não classificada	26
17838557	3	JFAO - 16302	19/02/2024 12:03	20/02/2024 17:40	Não classificada	1
17838558	1	JFAO - 16302	20/02/2024 14:00	20/02/2024 17:40	Não classificada	33
17838558	2	JFAO - 16302	20/02/2024 14:00	20/02/2024 17:40	Não classificada	26
17833968	1	VGAU - 17089	19/02/2024 11:27	19/02/2024 12:53	Meio ambiente - Vento	50
17836587	1	BCAD - 15109	19/02/2024 11:28	20/02/2024 09:56	Meio ambiente - Árvore ou Vegetação	1
17833833	1	GVSD - 17070	18/02/2024 10:24	19/02/2024 12:33	Meio ambiente - Vento	30
17833797	1	JFAO - 16302	19/02/2024 04:32	19/02/2024 12:17	Meio ambiente - Descarga Atmosférica	31
17834916	1	SEG - 17068	19/02/2024 11:30	19/02/2024 16:25	Meio ambiente - Árvore ou Vegetação	1
17833750	1	JNUQ - 17038	18/02/2024 17:35	19/02/2024 12:02	Meio ambiente - Descarga Atmosférica	18
17833750	1	JNUT - 17066	18/02/2024 17:35	19/02/2024 12:02	Meio ambiente - Descarga Atmosférica	71
17836130	1	BMO - 15135	19/02/2024 09:40	19/02/2024 14:48	Meio ambiente - Vento	83
17836130	2	BMO - 15135	19/02/2024 09:40	19/02/2024 17:04	Meio ambiente - Vento	45
17834236	1	MNVD - 15272	19/02/2024 05:34	19/02/2024 14:17	Meio ambiente - Árvore ou Vegetação	56
17836097	1	UHST - 16261	19/02/2024 11:33	19/02/2024 22:27	Não classificada	4
17834313	1	SLN - 15206	19/02/2024 11:34	19/02/2024 14:27	Não classificada	4
17838649	1	LBD - 16305	19/02/2024 06:48	20/02/2024 15:47	Meio ambiente - Árvore ou Vegetação	64
17838649	2	LBD - 16305	19/02/2024 06:48	20/02/2024 15:47	Meio ambiente - Árvore ou Vegetação	2
17841976	1	PBD - 16324	19/02/2024 11:36	21/02/2024 17:43	Meio ambiente - Descarga Atmosférica	1
17834041	1	TOTU - 17072	19/02/2024 08:16	19/02/2024 13:40	Meio ambiente - Árvore ou Vegetação	1
17834965	1	UNIT - 17083	19/02/2024 04:32	19/02/2024 16:39	Meio ambiente - Descarga Atmosférica	51
17906810	1	JFAD - 16300	19/02/2024 11:32	19/02/2024 16:59	Meio ambiente - Descarga Atmosférica	121
17835905	1	GVSU - 15332	19/02/2024 09:21	19/02/2024 12:13	Meio ambiente - Árvore ou Vegetação	18
17835905	2	GVSU - 15332	19/02/2024 09:21	19/02/2024 15:53	Meio ambiente - Árvore ou Vegetação	11
17834981	1	CRL - 15354	19/02/2024 11:44	19/02/2024 16:38	Meio ambiente - Descarga Atmosférica	1
17843369	1	SUI - 17069	19/02/2024 11:45	22/02/2024 10:09	Meio ambiente - Árvore ou Vegetação	2
17834079	1	UNIT - 17083	19/02/2024 08:30	19/02/2024 13:34	Não classificada	2
17834079	2	UNIT - 17083	19/02/2024 08:30	19/02/2024 13:34	Não classificada	8
17834513	1	SGTU - 17062	19/02/2024 11:58	19/02/2024 15:10	Meio ambiente - Descarga Atmosférica	4
17835498	1	BMO - 15135	19/02/2024 11:47	19/02/2024 18:51	Não classificada	22
17835498	2	BMO - 15135	19/02/2024 11:47	19/02/2024 18:51	Não classificada	1
17834376	1	AFNU - 17015	19/02/2024 11:47	19/02/2024 14:41	Meio ambiente - Vento	1
17835367	1	AUIU - 15647	19/02/2024 11:47	19/02/2024 18:11	Não classificada	36
17835367	2	AUIU - 15647	19/02/2024 11:47	19/02/2024 18:11	Não classificada	1
17834511	1	CAQU - 15142	19/02/2024 11:49	19/02/2024 15:04	Meio ambiente - Árvore ou Vegetação	5
17839903	1	MAL - 15281	19/02/2024 07:35	19/02/2024 18:18	Meio ambiente - Descarga Atmosférica	3
17834849	1	BCAU - 15110	19/02/2024 11:50	19/02/2024 16:05	Meio ambiente - Descarga Atmosférica	17
17834143	1	UHPT - 15186	19/02/2024 11:53	19/02/2024 13:55	Meio ambiente - Vento	61
17882749	1	JNUQ - 17038	19/02/2024 11:55	22/02/2024 14:42	Meio ambiente - Vento	1
17845721	1	TOTU - 17072	19/02/2024 12:07	19/02/2024 17:07	Meio ambiente - Árvore ou Vegetação	4
17845721	2	TOTU - 17072	19/02/2024 12:07	22/02/2024 20:42	Meio ambiente - Árvore ou Vegetação	1

17845721	3	TOTU - 17072	19/02/2024 12:07	22/02/2024 20:42	Meio ambiente - Árvore ou Vegetação	3
17845722	1	TOTU - 17072	22/02/2024 16:10	22/02/2024 20:42	Meio ambiente - Árvore ou Vegetação	4
17835174	1	JFAD - 16300	19/02/2024 11:58	19/02/2024 17:28	Meio ambiente - Descarga Atmosférica	174
17834917	1	NVN - 15257	19/02/2024 11:58	19/02/2024 16:17	Meio ambiente - Árvore ou Vegetação	2
17835032	1	JFAD - 16300	19/02/2024 11:58	19/02/2024 16:42	Meio ambiente - Descarga Atmosférica	629
17860498	1	YAN - 15165	19/02/2024 12:07	19/02/2024 15:06	Meio ambiente - Vento	43
17860498	2	YAN - 15165	19/02/2024 12:07	19/02/2024 15:47	Meio ambiente - Vento	98
17860498	3	YAN - 15165	19/02/2024 12:07	19/02/2024 17:35	Meio ambiente - Vento	2
17860498	4	YAN - 15165	19/02/2024 12:07	19/02/2024 17:35	Meio ambiente - Vento	490
17860498	5	YAN - 15165	19/02/2024 12:07	19/02/2024 17:49	Meio ambiente - Vento	31
17860498	6	YAN - 15165	19/02/2024 12:07	19/02/2024 17:49	Meio ambiente - Vento	745
17860498	7	YAN - 15165	19/02/2024 12:07	19/02/2024 17:49	Meio ambiente - Vento	13
17860498	9	YAN - 15165	19/02/2024 12:07	19/02/2024 20:33	Meio ambiente - Vento	51
17860498	10	YAN - 15165	19/02/2024 12:07	19/02/2024 20:33	Meio ambiente - Vento	194
17860498	11	YAN - 15165	19/02/2024 12:07	22/02/2024 16:00	Meio ambiente - Vento	9
17860498	12	YAN - 15165	19/02/2024 12:07	22/02/2024 16:00	Meio ambiente - Vento	36
17860499	1	YAN - 15165	19/02/2024 19:05	19/02/2024 19:50	Meio ambiente - Vento	98
17835683	1	CRDT - 15356	19/02/2024 12:01	19/02/2024 19:47	Meio ambiente - Descarga Atmosférica	29
17835033	1	LBD - 16305	19/02/2024 12:01	19/02/2024 16:52	Meio ambiente - Descarga Atmosférica	5
17838650	1	BIIU - 17016	19/02/2024 12:02	20/02/2024 17:29	Meio ambiente - Descarga Atmosférica	1
17838971	1	LUZU - 15284	19/02/2024 07:09	19/02/2024 18:14	Meio ambiente - Árvore ou Vegetação	1
17838971	2	LUZU - 15284	19/02/2024 07:09	19/02/2024 18:46	Meio ambiente - Árvore ou Vegetação	4
17838971	3	LUZU - 15284	19/02/2024 07:09	19/02/2024 18:46	Meio ambiente - Árvore ou Vegetação	9
17838971	4	LUZU - 15284	19/02/2024 07:09	19/02/2024 18:46	Meio ambiente - Árvore ou Vegetação	10
17838971	5	LUZU - 15284	19/02/2024 07:09	19/02/2024 20:12	Meio ambiente - Árvore ou Vegetação	2
17838971	6	LUZU - 15284	19/02/2024 07:09	20/02/2024 19:22	Meio ambiente - Árvore ou Vegetação	2
17838972	1	LUZU - 15284	20/02/2024 17:26	20/02/2024 18:58	Meio ambiente - Árvore ou Vegetação	7
17838972	2	LUZU - 15284	20/02/2024 17:26	20/02/2024 18:58	Meio ambiente - Árvore ou Vegetação	9
17838972	3	LUZU - 15284	20/02/2024 17:26	20/02/2024 18:58	Meio ambiente - Árvore ou Vegetação	10
17835315	1	JFAD - 16300	19/02/2024 12:04	19/02/2024 17:54	Meio ambiente - Vento	36
17837797	1	SFIQ - 17065	19/02/2024 12:04	20/02/2024 15:09	Meio ambiente - Descarga Atmosférica	1
17835654	1	CITU - 17022	19/02/2024 10:56	19/02/2024 19:35	Não classificada	1
17835078	1	PTE - 17056	19/02/2024 12:05	19/02/2024 16:54	Meio ambiente - Árvore ou Vegetação	1
17861762	1	CITU - 17022	19/02/2024 11:33	19/02/2024 18:05	Não classificada	2
17840860	1	JDN - 16298	19/02/2024 12:06	21/02/2024 13:36	Meio ambiente - Descarga Atmosférica	2
17835268	1	PTUU - 15229	19/02/2024 12:06	19/02/2024 17:50	Meio ambiente - Descarga Atmosférica	1
17834146	1	SGTU - 17062	19/02/2024 12:07	19/02/2024 13:51	Meio ambiente - Descarga Atmosférica	3
17834697	1	AMN - 16264	18/02/2024 22:32	19/02/2024 15:46	Não classificada	5
17834786	1	IGPU - 16290	19/02/2024 12:10	19/02/2024 15:58	Meio ambiente - Vento	148
17834724	1	PMSU - 17092	19/02/2024 12:10	19/02/2024 15:39	Meio ambiente - Descarga Atmosférica	1
17836026	1	BCAD - 15109	19/02/2024 12:21	19/02/2024 12:35	Meio ambiente - Árvore ou Vegetação	2
17836026	2	BCAD - 15109	19/02/2024 12:21	19/02/2024 12:35	Meio ambiente - Árvore ou Vegetação	21
17836026	3	BCAD - 15109	19/02/2024 12:21	19/02/2024 12:38	Meio ambiente - Árvore ou Vegetação	1184
17836026	4	BCAD - 15109	19/02/2024 12:21	19/02/2024 12:38	Meio ambiente - Árvore ou Vegetação	878
17836026	5	BCAD - 15109	19/02/2024 12:21	19/02/2024 12:38	Meio ambiente - Árvore ou Vegetação	19
17836026	6	BCAD - 15109	19/02/2024 12:21	19/02/2024 14:40	Meio ambiente - Árvore ou Vegetação	30
17836026	6	BCAU - 15110	19/02/2024 12:21	19/02/2024 14:40	Meio ambiente - Árvore ou Vegetação	1
17836026	7	BCAD - 15109	19/02/2024 12:21	19/02/2024 15:31	Meio ambiente - Árvore ou Vegetação	139
17836026	7	BCAU - 15110	19/02/2024 12:21	19/02/2024 15:31	Meio ambiente - Árvore ou Vegetação	6
17834704	1	BRL - 15140	19/02/2024 08:50	19/02/2024 15:44	Não classificada	496
17834704	2	BRL - 15140	19/02/2024 08:50	19/02/2024 15:44	Não classificada	20
17834704	3	BRL - 15140	19/02/2024 08:50	19/02/2024 15:44	Não classificada	3
17835368	1	UNIT - 17083	19/02/2024 12:25	19/02/2024 18:14	Meio ambiente - Descarga Atmosférica	1
17835458	1	JNUT - 17066	19/02/2024 12:19	19/02/2024 18:39	Meio ambiente - Descarga Atmosférica	1
17917278	1	JFAD - 16300	19/02/2024 11:32	19/02/2024 16:55	Meio ambiente - Descarga Atmosférica	87
17834514	1	VCS - 17093	19/02/2024 12:21	19/02/2024 15:00	Meio ambiente - Árvore ou Vegetação	1
17834591	1	MUT - 15266	19/02/2024 12:22	19/02/2024 15:16	Meio ambiente - Descarga Atmosférica	1
17835500	1	BHBN - 17048	19/02/2024 12:22	19/02/2024 18:45	Não classificada	45
17836098	1	PTUU - 15229	19/02/2024 12:32	19/02/2024 12:37	Não classificada	1

17836098	2	BRDD - 17067	19/02/2024 12:32	19/02/2024 12:37	Não classificada	1
17836098	2	PTUU - 15229	19/02/2024 12:32	19/02/2024 12:37	Não classificada	91
17834459	1	CEL - 15147	19/02/2024 12:25	19/02/2024 14:59	Meio ambiente - Descarga Atmosférica	1
17836148	1	GVSD - 17070	19/02/2024 12:25	19/02/2024 22:52	Meio ambiente - Vento	15
17834919	1	PMSD - 17049	19/02/2024 12:25	19/02/2024 16:58	Meio ambiente - Descarga Atmosférica	3
17835080	1	AGF - 15098	19/02/2024 12:26	19/02/2024 16:58	Meio ambiente - Vento	1
17842180	1	TOTU - 17072	19/02/2024 12:26	21/02/2024 18:54	Meio ambiente - Árvore ou Vegetação	3
17838692	1	AXAU - 17076	19/02/2024 12:34	19/02/2024 14:57	Meio ambiente - Vento	23
17838692	2	AXAU - 17076	19/02/2024 12:34	19/02/2024 14:57	Meio ambiente - Vento	6
17838692	4	AXAU - 17076	19/02/2024 12:34	19/02/2024 17:07	Meio ambiente - Vento	614
17838693	1	AXAU - 17076	19/02/2024 15:53	19/02/2024 16:01	Meio ambiente - Vento	23
17838693	2	AXAU - 17076	19/02/2024 15:53	19/02/2024 16:01	Meio ambiente - Vento	6
17838694	2	AXAU - 17076	19/02/2024 16:08	19/02/2024 19:27	Meio ambiente - Vento	3
17838694	3	AXAU - 17076	19/02/2024 16:08	19/02/2024 19:27	Meio ambiente - Vento	6
17838694	4	AXAU - 17076	19/02/2024 16:08	20/02/2024 14:31	Meio ambiente - Vento	8
17834113	1	NOG - 15650	19/02/2024 12:29	19/02/2024 13:41	Meio ambiente - Árvore ou Vegetação	16
17834149	1	JUAU - 17036	19/02/2024 12:29	19/02/2024 13:45	Não classificada	3
17837470	1	IRO - 15312	19/02/2024 12:32	20/02/2024 13:47	Meio ambiente - Descarga Atmosférica	10
17834517	1	JFAU - 17086	19/02/2024 14:00	19/02/2024 14:40	Meio ambiente - Árvore ou Vegetação	21
17836214	1	CCHU - 15145	19/02/2024 12:34	19/02/2024 23:46	Meio ambiente - Vento	1
17834726	1	NVSU - 17053	19/02/2024 12:37	19/02/2024 15:37	Meio ambiente - Árvore ou Vegetação	25
17834726	2	NVSU - 17053	19/02/2024 12:37	19/02/2024 15:37	Meio ambiente - Árvore ou Vegetação	20
17834853	1	PMSD - 17049	19/02/2024 12:38	19/02/2024 16:06	Meio ambiente - Descarga Atmosférica	39
17834853	2	PMSD - 17049	19/02/2024 12:38	19/02/2024 16:06	Meio ambiente - Descarga Atmosférica	11
17836699	1	IIGU - 15319	19/02/2024 12:40	20/02/2024 10:02	Meio ambiente - Árvore ou Vegetação	1
17835222	1	FMA - 17055	19/02/2024 12:41	19/02/2024 17:32	Não classificada	8
17837006	1	JFAU - 17086	19/02/2024 10:03	20/02/2024 11:29	Meio ambiente - Vento	1
17835219	1	JFAU - 17086	19/02/2024 10:43	19/02/2024 17:35	Meio ambiente - Descarga Atmosférica	5
17835853	1	JFAU - 17086	19/02/2024 12:21	19/02/2024 21:02	Meio ambiente - Descarga Atmosférica	1
17837213	1	IBYD - 15327	19/02/2024 12:42	19/02/2024 15:06	Meio ambiente - Descarga Atmosférica	1
17835212	1	SND - 15203	19/02/2024 08:25	19/02/2024 17:37	Não classificada	2
17834720	1	SND - 15203	19/02/2024 11:01	19/02/2024 15:41	Meio ambiente - Árvore ou Vegetação	14
17834988	1	JFAQ - 17081	19/02/2024 12:54	19/02/2024 17:07	Não classificada	156
17834989	1	JFAQ - 17081	19/02/2024 15:52	19/02/2024 17:07	Não classificada	264
17834460	1	CRM - 17026	19/02/2024 12:43	19/02/2024 14:52	Não classificada	1
17835269	1	PRRU - 15241	19/02/2024 12:45	19/02/2024 17:46	Meio ambiente - Árvore ou Vegetação	14
17834922	1	BOED - 15137	19/02/2024 12:49	19/02/2024 16:23	Não classificada	2
17837141	1	PEB - 15249	19/02/2024 12:49	20/02/2024 12:11	Não classificada	1
17834653	1	LPTU - 17032	19/02/2024 12:51	19/02/2024 15:29	Meio ambiente - Descarga Atmosférica	1
17836364	1	JQT - 16297	19/02/2024 12:51	19/02/2024 21:02	Não classificada	4
17835621	1	UHJS - 17080	19/02/2024 12:59	19/02/2024 19:26	Meio ambiente - Árvore ou Vegetação	1
17835621	1	UHMS - 17082	19/02/2024 12:59	19/02/2024 19:26	Meio ambiente - Árvore ou Vegetação	22
17834211	1	LGT - 16304	19/02/2024 12:52	19/02/2024 14:08	Meio ambiente - Árvore ou Vegetação	1
17834854	1	BCV - 17013	19/02/2024 12:52	19/02/2024 16:07	Meio ambiente - Árvore ou Vegetação	4
17834005	1	BDM - 15113	19/02/2024 07:47	19/02/2024 13:23	Meio ambiente - Vento	4
17834790	1	ENC - 15343	19/02/2024 12:53	19/02/2024 15:57	Meio ambiente - Vento	2
17837679	1	CRF - 15355	19/02/2024 12:53	20/02/2024 14:29	Não classificada	2
17834855	1	PIUD - 17054	19/02/2024 12:55	19/02/2024 16:11	Meio ambiente - Árvore ou Vegetação	1
17834274	1	GHE - 17029	19/02/2024 08:19	19/02/2024 14:39	Meio ambiente - Árvore ou Vegetação	1
17834597	1	SEG - 17068	19/02/2024 12:57	19/02/2024 15:19	Meio ambiente - Descarga Atmosférica	4
17923570	1	TTD - 15192	19/02/2024 12:58	19/02/2024 16:39	Meio ambiente - Árvore ou Vegetação	59
17835741	1	GVSD - 17070	19/02/2024 12:58	19/02/2024 20:12	Meio ambiente - Árvore ou Vegetação	1
17861843	1	AETD - 17009	19/02/2024 13:06	19/02/2024 23:15	Meio ambiente - Árvore ou Vegetação	1
17861843	2	AETD - 17009	19/02/2024 13:06	20/02/2024 20:43	Meio ambiente - Árvore ou Vegetação	501
17861843	3	AETD - 17009	19/02/2024 13:06	20/02/2024 20:43	Meio ambiente - Árvore ou Vegetação	3
17834654	1	PTHD - 15234	19/02/2024 12:59	19/02/2024 15:26	Meio ambiente - Árvore ou Vegetação	1
17834857	1	IGPD - 15324	19/02/2024 13:01	19/02/2024 16:03	Meio ambiente - Árvore ou Vegetação	319
17834857	1	MAL - 15281	19/02/2024 13:01	19/02/2024 16:03	Meio ambiente - Árvore ou Vegetação	26
17834386	1	JBT - 16295	19/02/2024 13:01	19/02/2024 14:41	Meio ambiente - Descarga Atmosférica	297

17835570	1	UNIT - 17083	19/02/2024 10:07	19/02/2024 19:11	Não classificada	1
17834115	1	CRL - 15354	19/02/2024 13:02	19/02/2024 13:43	Meio ambiente - Descarga Atmosférica	71
17835954	1	MCDD - 15280	19/02/2024 13:03	19/02/2024 21:41	Meio ambiente - Vento	1
17834318	1	PRTD - 17074	19/02/2024 12:56	19/02/2024 14:22	Meio ambiente - Descarga Atmosférica	1
17834655	1	SRS - 17060	19/02/2024 13:04	19/02/2024 15:29	Meio ambiente - Vento	2
17833909	1	CMN - 16278	19/02/2024 13:13	19/02/2024 13:16	Não classificada	5
17833909	2	CMN - 16278	19/02/2024 13:13	19/02/2024 13:16	Não classificada	127
17833909	3	CMN - 16278	19/02/2024 13:13	19/02/2024 13:16	Não classificada	259
17833909	4	CMN - 16278	19/02/2024 13:13	19/02/2024 13:16	Não classificada	312
17839389	1	PRRU - 15241	19/02/2024 13:06	20/02/2024 22:22	Meio ambiente - Descarga Atmosférica	1
17834388	1	CMID - 17019	19/02/2024 13:06	19/02/2024 14:36	Meio ambiente - Descarga Atmosférica	3
17837471	1	UHJS - 17080	19/02/2024 13:15	19/02/2024 14:58	Meio ambiente - Árvore ou Vegetação	64
17837471	2	UHJS - 17080	19/02/2024 13:15	19/02/2024 14:58	Meio ambiente - Árvore ou Vegetação	10
17837471	3	UHJS - 17080	19/02/2024 13:15	19/02/2024 15:51	Meio ambiente - Árvore ou Vegetação	44
17837471	4	UHJS - 17080	19/02/2024 13:15	19/02/2024 15:51	Meio ambiente - Árvore ou Vegetação	260
17835132	1	IGPD - 15324	19/02/2024 13:09	19/02/2024 17:15	Meio ambiente - Vento	713
17836133	1	BMO - 15135	19/02/2024 13:18	19/02/2024 13:22	Meio ambiente - Árvore ou Vegetação	5169
17836133	2	BMO - 15135	19/02/2024 13:18	19/02/2024 13:30	Meio ambiente - Árvore ou Vegetação	1513
17836133	2	NLAQ - 17046	19/02/2024 13:18	19/02/2024 13:30	Meio ambiente - Árvore ou Vegetação	9
17836133	3	BMO - 15135	19/02/2024 13:18	19/02/2024 13:32	Meio ambiente - Árvore ou Vegetação	523
17836133	4	BMO - 15135	19/02/2024 13:18	19/02/2024 14:33	Meio ambiente - Árvore ou Vegetação	288
17836133	5	BMO - 15135	19/02/2024 13:18	19/02/2024 14:46	Meio ambiente - Árvore ou Vegetação	1383
17836133	6	BMO - 15135	19/02/2024 13:18	19/02/2024 15:06	Meio ambiente - Árvore ou Vegetação	55
17836133	7	BMO - 15135	19/02/2024 13:18	19/02/2024 15:06	Meio ambiente - Árvore ou Vegetação	1
17836133	8	BMO - 15135	19/02/2024 13:18	19/02/2024 20:45	Meio ambiente - Árvore ou Vegetação	103
17834389	1	IANU - 15651	19/02/2024 13:12	19/02/2024 14:35	Meio ambiente - Descarga Atmosférica	4
17834116	1	TPCD - 17073	19/02/2024 13:12	19/02/2024 13:43	Não classificada	6
17835084	1	SGS - 16331	19/02/2024 13:13	19/02/2024 17:02	Meio ambiente - Árvore ou Vegetação	1
17834924	1	GVSD - 17070	19/02/2024 13:13	19/02/2024 16:24	Meio ambiente - Vento	1
17836467	1	CRDT - 15356	19/02/2024 10:05	20/02/2024 08:23	Meio ambiente - Descarga Atmosférica	1
17835459	1	GVSD - 17070	19/02/2024 13:17	19/02/2024 18:43	Meio ambiente - Árvore ou Vegetação	1
17838597	1	VCS - 17093	19/02/2024 13:17	20/02/2024 17:41	Meio ambiente - Descarga Atmosférica	5
17836475	1	JPIU - 15298	19/02/2024 13:18	20/02/2024 09:09	Meio ambiente - Descarga Atmosférica	1
17835037	1	UHSG - 15183	19/02/2024 13:19	19/02/2024 16:51	Meio ambiente - Árvore ou Vegetação	30
17837142	1	PTE - 17056	19/02/2024 13:20	20/02/2024 12:06	Meio ambiente - Descarga Atmosférica	1
17834276	1	PRTU - 17057	19/02/2024 13:20	19/02/2024 14:17	Meio ambiente - Vento	1
17834858	1	CRL - 15354	19/02/2024 13:20	19/02/2024 16:16	Meio ambiente - Árvore ou Vegetação	58
17835533	1	SDEU - 17085	19/02/2024 13:21	19/02/2024 18:58	Meio ambiente - Árvore ou Vegetação	10
17835318	1	BDPD - 15114	19/02/2024 13:21	19/02/2024 18:05	Meio ambiente - Descarga Atmosférica	1
17835085	1	CSAU - 17020	19/02/2024 13:22	19/02/2024 16:57	Não classificada	1
17917065	1	JFAO - 16302	19/02/2024 09:35	19/02/2024 13:32	Não classificada	195
17917065	2	JFAO - 16302	19/02/2024 09:35	19/02/2024 15:08	Não classificada	119
17917066	1	JFAO - 16302	19/02/2024 13:57	19/02/2024 15:08	Não classificada	67
17834859	1	VGAD - 17087	19/02/2024 13:23	19/02/2024 16:08	Não classificada	11
17835223	1	CPO - 17018	19/02/2024 13:23	19/02/2024 17:33	Não classificada	49
17835038	1	GVSD - 17070	19/02/2024 13:24	19/02/2024 16:46	Meio ambiente - Vento	1
17834793	1	ITDD - 16294	19/02/2024 13:25	19/02/2024 15:54	Meio ambiente - Vento	2
17835370	1	SQNU - 17078	19/02/2024 13:25	19/02/2024 18:15	Não classificada	1
17918156	1	IIGU - 15319	19/02/2024 13:27	19/02/2024 20:00	Meio ambiente - Vento	76
17850450	1	BRL - 15140	19/02/2024 13:27	24/02/2024 15:12	Meio ambiente - Descarga Atmosférica	3
17834524	1	MUZD - 17044	19/02/2024 13:30	19/02/2024 15:04	Meio ambiente - Descarga Atmosférica	1
17837864	1	CUVD - 15349	19/02/2024 08:32	20/02/2024 13:30	Meio ambiente - Árvore ou Vegetação	2
17837264	1	SDEU - 17085	19/02/2024 14:24	19/02/2024 14:33	Meio ambiente - Vento	292
17837265	1	SDEU - 17085	19/02/2024 14:44	19/02/2024 14:51	Meio ambiente - Vento	119
17837266	1	SDEU - 17085	19/02/2024 15:01	19/02/2024 15:52	Meio ambiente - Vento	287
17837267	1	SDEU - 17085	19/02/2024 16:10	19/02/2024 16:19	Meio ambiente - Vento	119
17837268	1	SDEU - 17085	19/02/2024 16:29	19/02/2024 16:42	Meio ambiente - Vento	292
17834603	1	BDM - 15113	19/02/2024 13:33	19/02/2024 15:23	Meio ambiente - Vento	10
17835622	1	JFAU - 17086	19/02/2024 13:55	19/02/2024 17:00	Não classificada	241

17834606	1	SDED - 15215	19/02/2024 13:35	19/02/2024 15:17	Meio ambiente - Descarga Atmosférica	3
17834321	1	RES - 15222	19/02/2024 13:36	19/02/2024 14:22	Meio ambiente - Descarga Atmosférica	2
17835270	1	PIUD - 17054	19/02/2024 13:36	19/02/2024 17:42	Não classificada	1
17835320	1	YAN - 15165	19/02/2024 13:37	19/02/2024 17:57	Meio ambiente - Vento	1
17834795	1	CEL - 15147	19/02/2024 13:37	19/02/2024 15:51	Meio ambiente - Descarga Atmosférica	1
17835742	1	CRF - 15355	19/02/2024 13:37	19/02/2024 20:09	Meio ambiente - Descarga Atmosférica	3
17834663	1	PSOU - 15231	19/02/2024 14:21	19/02/2024 16:00	Meio ambiente - Árvore ou Vegetação	3
17834464	1	SEG - 17068	19/02/2024 13:47	19/02/2024 14:51	Meio ambiente - Descarga Atmosférica	1
17835882	1	CINC - 16281	19/02/2024 13:53	19/02/2024 21:38	Meio ambiente - Descarga Atmosférica	71
17835883	1	CINC - 16281	19/02/2024 19:21	19/02/2024 21:38	Meio ambiente - Descarga Atmosférica	231
17835040	1	CRL - 15354	19/02/2024 13:44	19/02/2024 16:44	Meio ambiente - Árvore ou Vegetação	59
17834993	1	UHPT - 15186	19/02/2024 13:44	19/02/2024 16:32	Não classificada	3
17835854	1	CRDT - 15356	19/02/2024 13:45	19/02/2024 20:54	Meio ambiente - Árvore ou Vegetação	1
17834994	1	ITMU - 15310	19/02/2024 13:46	19/02/2024 16:30	Meio ambiente - Descarga Atmosférica	1
17834797	1	CLHU - 17095	19/02/2024 13:47	19/02/2024 15:56	Não classificada	1
17835134	1	SRS - 17060	19/02/2024 13:49	19/02/2024 17:14	Meio ambiente - Árvore ou Vegetação	1
17917282	1	JFAD - 16300	19/02/2024 11:32	19/02/2024 14:21	Meio ambiente - Vento	294
17917282	2	JFAD - 16300	19/02/2024 11:32	19/02/2024 16:45	Meio ambiente - Vento	798
17834800	1	MUT - 15266	19/02/2024 13:50	19/02/2024 15:58	Não classificada	85
17834799	1	VZEU - 17091	19/02/2024 13:50	19/02/2024 15:55	Meio ambiente - Descarga Atmosférica	4
17835793	1	MOO - 17039	19/02/2024 13:50	19/02/2024 20:34	Meio ambiente - Árvore ou Vegetação	1
17841077	1	GVSD - 17070	19/02/2024 13:50	21/02/2024 14:43	Meio ambiente - Descarga Atmosférica	1
17834926	1	LPTU - 17032	19/02/2024 13:50	19/02/2024 16:28	Meio ambiente - Árvore ou Vegetação	5
17835135	1	CAX - 15143	19/02/2024 13:50	19/02/2024 17:13	Meio ambiente - Árvore ou Vegetação	1
17835088	1	CMID - 17019	19/02/2024 13:51	19/02/2024 17:01	Meio ambiente - Descarga Atmosférica	1
17835322	1	PRRU - 15241	19/02/2024 13:51	19/02/2024 17:58	Meio ambiente - Árvore ou Vegetação	36
17834664	1	PIUD - 17054	19/02/2024 13:52	19/02/2024 15:33	Meio ambiente - Vento	55
17846019	1	SFIQ - 17065	18/02/2024 17:11	22/02/2024 23:02	Meio ambiente - Vento	2
17834861	1	ORPU - 17045	19/02/2024 13:53	19/02/2024 16:12	Meio ambiente - Descarga Atmosférica	1
17835371	1	CLHU - 17095	19/02/2024 13:54	19/02/2024 18:10	Não classificada	1
17864934	1	MFED - 15276	19/02/2024 13:54	19/02/2024 15:01	Meio ambiente - Árvore ou Vegetação	43
17864934	2	MFED - 15276	19/02/2024 13:54	19/02/2024 15:01	Meio ambiente - Árvore ou Vegetação	1158
17864934	3	MFED - 15276	19/02/2024 13:54	19/02/2024 15:01	Meio ambiente - Árvore ou Vegetação	25
17864934	4	MFED - 15276	19/02/2024 13:54	19/02/2024 17:14	Meio ambiente - Árvore ou Vegetação	96
17834665	1	IMRU - 17096	19/02/2024 13:55	19/02/2024 15:31	Meio ambiente - Árvore ou Vegetação	1
17839974	1	JNUQ - 17038	19/02/2024 06:48	21/02/2024 09:40	Não classificada	9
17835043	1	NLAE - 16314	19/02/2024 13:57	19/02/2024 16:45	Meio ambiente - Vento	11
17835955	1	MNVD - 15272	19/02/2024 13:57	19/02/2024 21:40	Meio ambiente - Descarga Atmosférica	1
17836743	1	CSN - 15352	19/02/2024 13:59	20/02/2024 09:59	Meio ambiente - Árvore ou Vegetação	1
17835044	1	GPED - 15335	19/02/2024 14:00	19/02/2024 16:46	Não classificada	7
17837731	1	GHE - 17029	19/02/2024 14:01	20/02/2024 14:49	Meio ambiente - Descarga Atmosférica	2
17835767	1	PTC - 15235	19/02/2024 14:02	19/02/2024 20:29	Meio ambiente - Árvore ou Vegetação	1
17835372	1	BBI - 17033	19/02/2024 14:05	19/02/2024 18:11	Meio ambiente - Descarga Atmosférica	1
17834863	1	ENC - 15343	19/02/2024 14:05	19/02/2024 16:04	Meio ambiente - Árvore ou Vegetação	2
17834418	1	PMSD - 17049	19/02/2024 06:29	19/02/2024 14:52	Meio ambiente - Descarga Atmosférica	28
17834418	2	PMSD - 17049	19/02/2024 06:29	19/02/2024 14:52	Meio ambiente - Descarga Atmosférica	1
17834995	1	IUAU - 17031	19/02/2024 14:06	19/02/2024 16:31	Meio ambiente - Descarga Atmosférica	1
17834865	1	LUZU - 15284	19/02/2024 07:23	19/02/2024 16:40	Meio ambiente - Árvore ou Vegetação	19
17834865	2	LUZU - 15284	19/02/2024 07:23	19/02/2024 16:40	Meio ambiente - Árvore ou Vegetação	24
17835138	1	BETT - 16265	19/02/2024 14:12	19/02/2024 17:16	Meio ambiente - Árvore ou Vegetação	1
17835325	1	BHJT - 15126	19/02/2024 14:13	19/02/2024 18:06	Meio ambiente - Árvore ou Vegetação	12
17834380	1	PMSU - 17092	19/02/2024 12:21	19/02/2024 14:37	Meio ambiente - Vento	2
17835656	1	GVSD - 17070	19/02/2024 14:14	19/02/2024 19:35	Meio ambiente - Vento	3
17834352	1	BDM - 15113	19/02/2024 09:24	19/02/2024 14:43	Meio ambiente - Vento	1
17835140	1	BCAD - 15109	19/02/2024 14:15	19/02/2024 17:16	Meio ambiente - Árvore ou Vegetação	1
17835225	1	CEL - 15147	19/02/2024 14:15	19/02/2024 17:40	Não classificada	1
17835623	1	TCSU - 15196	19/02/2024 14:16	19/02/2024 19:25	Meio ambiente - Descarga Atmosférica	3
17836923	1	AUIU - 15647	19/02/2024 14:17	20/02/2024 10:09	Meio ambiente - Árvore ou Vegetação	2
17835413	1	URAU - 17079	19/02/2024 14:17	19/02/2024 18:19	Não classificada	1

17836971	1	UHPI - 17084	19/02/2024 14:21	20/02/2024 11:14	Meio ambiente - Descarga Atmosférica	3
17834866	1	NVSU - 17053	19/02/2024 14:21	19/02/2024 16:03	Meio ambiente - Descarga Atmosférica	1
17834803	1	CRL - 15354	19/02/2024 14:21	19/02/2024 15:51	Não classificada	2
17837058	1	LBD - 16305	19/02/2024 14:21	20/02/2024 11:45	Meio ambiente - Descarga Atmosférica	5
17846233	1	IRO - 15312	19/02/2024 14:29	20/02/2024 17:00	Meio ambiente - Árvore ou Vegetação	10
17846233	2	IRO - 15312	19/02/2024 14:29	20/02/2024 18:10	Meio ambiente - Árvore ou Vegetação	20
17846233	3	IRO - 15312	19/02/2024 14:29	20/02/2024 20:30	Meio ambiente - Árvore ou Vegetação	8
17846233	4	IRO - 15312	19/02/2024 14:29	20/02/2024 20:30	Meio ambiente - Árvore ou Vegetação	13
17834670	1	AFNU - 17015	19/02/2024 13:03	19/02/2024 15:43	Meio ambiente - Árvore ou Vegetação	1
17834671	1	AFNU - 17015	19/02/2024 14:50	19/02/2024 15:43	Meio ambiente - Árvore ou Vegetação	1
17835326	1	IRO - 15312	19/02/2024 14:24	19/02/2024 17:57	Meio ambiente - Descarga Atmosférica	38
17835327	1	CMD - 15158	19/02/2024 14:25	19/02/2024 17:56	Meio ambiente - Descarga Atmosférica	2
17834462	1	PRTD - 17074	19/02/2024 12:58	19/02/2024 14:51	Meio ambiente - Vento	33
17834462	2	PRTD - 17074	19/02/2024 12:58	19/02/2024 14:51	Meio ambiente - Vento	8
17834668	1	IIGD - 15321	19/02/2024 14:26	19/02/2024 15:30	Não classificada	508
17835374	1	CMD - 15158	19/02/2024 14:27	19/02/2024 18:15	Meio ambiente - Descarga Atmosférica	1
17834738	1	MCDD - 15280	19/02/2024 08:55	19/02/2024 16:00	Meio ambiente - Árvore ou Vegetação	1
17836215	1	IRO - 15312	19/02/2024 14:31	20/02/2024 00:03	Meio ambiente - Vento	79
17836590	1	LJA - 15286	19/02/2024 14:31	20/02/2024 09:50	Meio ambiente - Descarga Atmosférica	2
17860400	1	NERU - 17041	19/02/2024 14:40	19/02/2024 18:13	Meio ambiente - Vento	1323
17860400	2	NERU - 17041	19/02/2024 14:40	19/02/2024 18:41	Meio ambiente - Vento	21
17860400	3	NERU - 17041	19/02/2024 14:40	20/02/2024 00:48	Meio ambiente - Vento	375
17860400	4	NERU - 17041	19/02/2024 14:40	20/02/2024 16:18	Meio ambiente - Vento	48
17860400	5	NERU - 17041	19/02/2024 14:40	20/02/2024 16:44	Meio ambiente - Vento	1
17860409	1	NERU - 17041	21/02/2024 09:55	21/02/2024 10:00	Meio ambiente - Vento	21
17835272	1	YAN - 15165	19/02/2024 14:32	19/02/2024 17:50	Meio ambiente - Vento	2
17834930	1	LGT - 16304	19/02/2024 14:34	19/02/2024 16:18	Meio ambiente - Vento	3
17838104	1	JNUQ - 17038	19/02/2024 14:34	20/02/2024 15:58	Não classificada	2
17835181	1	IRO - 15312	19/02/2024 14:35	19/02/2024 17:18	Meio ambiente - Descarga Atmosférica	280
17840824	1	JDN - 16298	19/02/2024 14:35	21/02/2024 13:22	Meio ambiente - Descarga Atmosférica	1
17839173	1	CNLU - 15164	19/02/2024 14:37	20/02/2024 20:54	Meio ambiente - Descarga Atmosférica	2
17835502	1	IBYD - 15327	19/02/2024 14:37	19/02/2024 18:49	Meio ambiente - Descarga Atmosférica	2
17837008	1	AMN - 16264	19/02/2024 14:38	20/02/2024 11:37	Meio ambiente - Descarga Atmosférica	32
17838019	1	OUF - 15253	19/02/2024 14:45	20/02/2024 15:15	Meio ambiente - Descarga Atmosférica	3
17838020	1	OUF - 15253	20/02/2024 13:06	20/02/2024 15:15	Meio ambiente - Descarga Atmosférica	6
17842726	1	IRO - 15312	19/02/2024 14:42	21/02/2024 15:25	Meio ambiente - Árvore ou Vegetação	15
17842726	2	IRO - 15312	19/02/2024 14:42	21/02/2024 16:13	Meio ambiente - Árvore ou Vegetação	13
17842726	3	IRO - 15312	19/02/2024 14:42	21/02/2024 16:13	Meio ambiente - Árvore ou Vegetação	16
17834674	1	RES - 15222	19/02/2024 14:39	19/02/2024 15:29	Meio ambiente - Árvore ou Vegetação	4
17835182	1	BMO - 15135	19/02/2024 14:40	19/02/2024 17:19	Meio ambiente - Descarga Atmosférica	9
17835092	1	BCAD - 15109	19/02/2024 14:40	19/02/2024 16:58	Meio ambiente - Descarga Atmosférica	46
17837009	1	ORPU - 17045	19/02/2024 14:41	20/02/2024 11:37	Meio ambiente - Descarga Atmosférica	3
17835624	1	JNUT - 17066	19/02/2024 14:41	19/02/2024 19:29	Meio ambiente - Descarga Atmosférica	6
17839147	1	MOO - 17039	19/02/2024 12:07	20/02/2024 15:48	Meio ambiente - Árvore ou Vegetação	8
17834987	1	NVC - 15655	19/02/2024 12:49	19/02/2024 16:35	Meio ambiente - Descarga Atmosférica	1
17834727	1	NVC - 15655	19/02/2024 12:50	19/02/2024 15:50	Meio ambiente - Descarga Atmosférica	1
17835956	1	IRO - 15312	19/02/2024 14:50	19/02/2024 21:41	Meio ambiente - Árvore ou Vegetação	74
17835141	1	IUAU - 17031	19/02/2024 14:43	19/02/2024 17:14	Meio ambiente - Vento	1
17837010	1	ORPU - 17045	19/02/2024 14:44	20/02/2024 11:24	Meio ambiente - Descarga Atmosférica	26
17835416	1	BHS - 17014	19/02/2024 14:45	19/02/2024 18:29	Meio ambiente - Vento	80
17835461	1	LBD - 16305	19/02/2024 14:46	19/02/2024 18:39	Meio ambiente - Descarga Atmosférica	5
17835226	1	SNS - 15202	19/02/2024 14:46	19/02/2024 17:34	Meio ambiente - Descarga Atmosférica	11
17835376	1	NVC - 15655	19/02/2024 14:46	19/02/2024 18:16	Meio ambiente - Árvore ou Vegetação	2
17835334	1	IGPU - 16290	19/02/2024 14:55	19/02/2024 18:11	Meio ambiente - Árvore ou Vegetação	1345
17881873	1	JPIU - 15298	19/02/2024 14:47	20/02/2024 09:31	Não classificada	1
17835331	1	PPS - 16315	19/02/2024 14:47	19/02/2024 18:02	Meio ambiente - Vento	3
17835576	1	JFAO - 16302	19/02/2024 14:50	19/02/2024 19:10	Meio ambiente - Árvore ou Vegetação	1
17835687	1	PTC - 15235	19/02/2024 14:51	19/02/2024 19:44	Não classificada	1
17835279	1	BHAD - 16267	19/02/2024 15:00	19/02/2024 15:46	Meio ambiente - Descarga Atmosférica	343

17835279	2	BHAD - 16267	19/02/2024 15:00	19/02/2024 18:10	Meio ambiente - Descarga Atmosférica	211
17875815	6	NERU - 17041	19/02/2024 15:03	19/02/2024 18:06	Meio ambiente - Descarga Atmosférica	83
17875815	7	NERU - 17041	19/02/2024 15:03	19/02/2024 18:31	Meio ambiente - Descarga Atmosférica	1
17875815	8	NERU - 17041	19/02/2024 15:03	19/02/2024 18:31	Meio ambiente - Descarga Atmosférica	10
17875815	9	NERU - 17041	19/02/2024 15:03	19/02/2024 22:55	Meio ambiente - Descarga Atmosférica	8
17875815	10	NERU - 17041	19/02/2024 15:03	19/02/2024 22:55	Meio ambiente - Descarga Atmosférica	105
17875816	1	NERU - 17041	19/02/2024 18:22	19/02/2024 19:40	Meio ambiente - Descarga Atmosférica	23
17875816	2	NERU - 17041	19/02/2024 18:22	19/02/2024 19:40	Meio ambiente - Descarga Atmosférica	128
17875816	3	NERU - 17041	19/02/2024 18:22	19/02/2024 19:40	Meio ambiente - Descarga Atmosférica	1068
17875816	5	NERU - 17041	19/02/2024 18:22	19/02/2024 23:07	Meio ambiente - Descarga Atmosférica	1289
17875816	6	NERU - 17041	19/02/2024 18:22	19/02/2024 23:07	Meio ambiente - Descarga Atmosférica	5
17875816	8	NERU - 17041	19/02/2024 18:22	20/02/2024 00:30	Meio ambiente - Descarga Atmosférica	1452
17835333	1	VG AU - 17089	19/02/2024 14:53	19/02/2024 18:04	Meio ambiente - Árvore ou Vegetação	4
17835183	1	PPS - 16315	19/02/2024 14:53	19/02/2024 17:24	Meio ambiente - Vento	1
17847450	1	JQT - 16297	18/02/2024 12:57	23/02/2024 14:30	Meio ambiente - Vento	1
17836178	1	MCLQ - 17040	19/02/2024 14:54	19/02/2024 23:14	Meio ambiente - Descarga Atmosférica	14
17834869	1	NNE - 15262	19/02/2024 14:54	19/02/2024 16:05	Não classificada	13
17836701	1	URAT - 17075	19/02/2024 14:54	20/02/2024 10:06	Meio ambiente - Árvore ou Vegetação	2
17836358	1	JNUQ - 17038	19/02/2024 15:06	19/02/2024 16:11	Meio ambiente - Vento	22
17836358	2	JNUQ - 17038	19/02/2024 15:06	19/02/2024 16:11	Meio ambiente - Vento	1
17836358	3	JNUQ - 17038	19/02/2024 15:06	19/02/2024 18:47	Meio ambiente - Vento	13
17836358	4	JNUQ - 17038	19/02/2024 15:06	19/02/2024 19:47	Meio ambiente - Vento	19
17836358	5	JNUQ - 17038	19/02/2024 15:06	19/02/2024 19:47	Meio ambiente - Vento	1
17836358	6	JNUQ - 17038	19/02/2024 15:06	19/02/2024 19:47	Meio ambiente - Vento	1
17836358	7	JNUQ - 17038	19/02/2024 15:06	19/02/2024 20:32	Meio ambiente - Vento	13
17836358	9	JNUQ - 17038	19/02/2024 15:06	19/02/2024 20:32	Meio ambiente - Vento	1
17836358	10	JNUQ - 17038	19/02/2024 15:06	19/02/2024 21:00	Meio ambiente - Vento	18
17836358	11	JNUQ - 17038	19/02/2024 15:06	19/02/2024 21:00	Meio ambiente - Vento	3
17835277	1	PIUD - 17054	19/02/2024 14:55	19/02/2024 17:43	Meio ambiente - Árvore ou Vegetação	11
17899514	1	MTZ - 15267	19/02/2024 14:56	19/02/2024 17:41	Meio ambiente - Vento	1
17899514	2	MTZ - 15267	19/02/2024 14:56	19/02/2024 17:41	Meio ambiente - Vento	8
17899514	3	MTZ - 15267	19/02/2024 14:56	20/02/2024 14:38	Meio ambiente - Vento	1
17899514	4	MTZ - 15267	19/02/2024 14:56	20/02/2024 14:38	Meio ambiente - Vento	2
17899514	5	MTZ - 15267	19/02/2024 14:56	20/02/2024 14:38	Meio ambiente - Vento	207
17899516	1	MTZ - 15267	19/02/2024 16:23	19/02/2024 16:44	Meio ambiente - Vento	2074
17899516	2	MTZ - 15267	19/02/2024 16:23	20/02/2024 22:16	Meio ambiente - Vento	23
17899517	1	MTZ - 15267	19/02/2024 17:42	19/02/2024 18:53	Meio ambiente - Vento	2995
17899517	2	MTZ - 15267	19/02/2024 17:42	20/02/2024 14:14	Meio ambiente - Vento	1
17899517	3	MTZ - 15267	19/02/2024 17:42	20/02/2024 14:14	Meio ambiente - Vento	8
17899518	1	MTZ - 15267	20/02/2024 17:06	20/02/2024 21:08	Meio ambiente - Vento	1408
17899518	2	MTZ - 15267	20/02/2024 17:06	20/02/2024 22:03	Meio ambiente - Vento	666
17899518	3	MTZ - 15267	20/02/2024 17:06	20/02/2024 22:09	Meio ambiente - Vento	1
17899518	4	MTZ - 15267	20/02/2024 17:06	20/02/2024 22:09	Meio ambiente - Vento	1
17899518	5	MTZ - 15267	20/02/2024 17:06	20/02/2024 22:09	Meio ambiente - Vento	2
17899518	6	MTZ - 15267	20/02/2024 17:06	20/02/2024 22:09	Meio ambiente - Vento	215
17899519	1	MTZ - 15267	20/02/2024 17:16	20/02/2024 20:34	Meio ambiente - Vento	921
17899520	1	MTZ - 15267	20/02/2024 22:13	20/02/2024 22:37	Meio ambiente - Vento	2074
17899520	2	MTZ - 15267	20/02/2024 22:13	20/02/2024 22:42	Meio ambiente - Vento	921
17899520	3	MTZ - 15267	20/02/2024 22:13	21/02/2024 01:45	Meio ambiente - Vento	1
17899520	4	MTZ - 15267	20/02/2024 22:13	21/02/2024 01:45	Meio ambiente - Vento	2
17899520	5	MTZ - 15267	20/02/2024 22:13	21/02/2024 01:45	Meio ambiente - Vento	207
17899520	6	MTZ - 15267	20/02/2024 22:13	21/02/2024 11:36	Meio ambiente - Vento	1
17899520	7	MTZ - 15267	20/02/2024 22:13	21/02/2024 11:36	Meio ambiente - Vento	8
17841578	1	GHE - 17029	18/02/2024 19:18	21/02/2024 16:45	Meio ambiente - Árvore ou Vegetação	1
17835048	1	PTE - 17056	19/02/2024 14:57	19/02/2024 16:52	Meio ambiente - Árvore ou Vegetação	1
17835417	1	TOTU - 17072	19/02/2024 14:57	19/02/2024 18:23	Meio ambiente - Árvore ou Vegetação	7
17835417	2	TOTU - 17072	19/02/2024 14:57	19/02/2024 18:23	Meio ambiente - Árvore ou Vegetação	12
17835462	1	MOO - 17039	19/02/2024 14:57	19/02/2024 18:40	Meio ambiente - Descarga Atmosférica	9
17835049	1	LNT - 17035	19/02/2024 14:58	19/02/2024 16:50	Meio ambiente - Árvore ou Vegetação	1

17835278	1	PPUD - 15242	19/02/2024 15:00	19/02/2024 17:42	Meio ambiente - Descarga Atmosférica	2
17835536	1	SLUU - 16326	19/02/2024 15:00	19/02/2024 19:01	Não classificada	6
17835536	2	SLUU - 16326	19/02/2024 15:00	19/02/2024 19:01	Não classificada	9
17878536	1	ARID - 15104	19/02/2024 06:48	19/02/2024 15:45	Meio ambiente - Descarga Atmosférica	1
17878536	2	ARID - 15104	19/02/2024 06:48	19/02/2024 15:45	Meio ambiente - Descarga Atmosférica	104
17835537	1	PDS - 17051	19/02/2024 15:01	19/02/2024 19:03	Meio ambiente - Vento	5
17841439	1	VZPU - 15169	19/02/2024 15:01	21/02/2024 15:48	Meio ambiente - Árvore ou Vegetação	1
17835405	1	NVC - 15655	18/02/2024 15:06	19/02/2024 18:25	Meio ambiente - Descarga Atmosférica	1
17835220	1	NVC - 15655	19/02/2024 11:05	19/02/2024 17:36	Meio ambiente - Descarga Atmosférica	2
17840057	1	NPO - 15258	19/02/2024 15:10	19/02/2024 18:41	Meio ambiente - Árvore ou Vegetação	85
17840057	2	NPO - 15258	19/02/2024 15:10	19/02/2024 20:15	Meio ambiente - Árvore ou Vegetação	96
17840057	3	NPO - 15258	19/02/2024 15:10	19/02/2024 20:15	Meio ambiente - Árvore ou Vegetação	1
17840057	4	NPO - 15258	19/02/2024 15:10	19/02/2024 21:31	Meio ambiente - Árvore ou Vegetação	24
17840057	5	NPO - 15258	19/02/2024 15:10	19/02/2024 21:31	Meio ambiente - Árvore ou Vegetação	45
17840057	6	NPO - 15258	19/02/2024 15:10	19/02/2024 21:59	Meio ambiente - Árvore ou Vegetação	250
17840057	7	NPO - 15258	19/02/2024 15:10	19/02/2024 21:59	Meio ambiente - Árvore ou Vegetação	1
17840057	8	NPO - 15258	19/02/2024 15:10	20/02/2024 10:10	Meio ambiente - Árvore ou Vegetação	330
17840057	9	NPO - 15258	19/02/2024 15:10	20/02/2024 18:20	Meio ambiente - Árvore ou Vegetação	28
17840057	10	NPO - 15258	19/02/2024 15:10	20/02/2024 22:33	Meio ambiente - Árvore ou Vegetação	1
17840057	11	NPO - 15258	19/02/2024 15:10	21/02/2024 09:54	Meio ambiente - Árvore ou Vegetação	1
17840058	1	NPO - 15258	20/02/2024 12:28	20/02/2024 12:53	Meio ambiente - Árvore ou Vegetação	250
17840058	2	NPO - 15258	20/02/2024 12:28	20/02/2024 12:53	Meio ambiente - Árvore ou Vegetação	1
17840061	1	NPO - 15258	20/02/2024 19:52	20/02/2024 20:21	Meio ambiente - Árvore ou Vegetação	8
17840061	2	NPO - 15258	20/02/2024 19:52	20/02/2024 20:21	Meio ambiente - Árvore ou Vegetação	45
17840062	1	NPO - 15258	20/02/2024 20:07	20/02/2024 20:28	Meio ambiente - Árvore ou Vegetação	113
17840062	2	NPO - 15258	20/02/2024 20:07	20/02/2024 20:28	Meio ambiente - Árvore ou Vegetação	1
17840063	1	NPO - 15258	20/02/2024 20:55	20/02/2024 21:51	Meio ambiente - Árvore ou Vegetação	16
17840064	1	NPO - 15258	20/02/2024 22:02	20/02/2024 22:33	Meio ambiente - Árvore ou Vegetação	112
17840064	2	NPO - 15258	20/02/2024 22:02	20/02/2024 22:33	Meio ambiente - Árvore ou Vegetação	1
17837343	1	BCAD - 15109	19/02/2024 08:32	20/02/2024 13:11	Meio ambiente - Árvore ou Vegetação	1
17834744	1	PRTD - 17074	19/02/2024 15:05	19/02/2024 15:41	Meio ambiente - Descarga Atmosférica	1
17834936	1	MUT - 15266	19/02/2024 15:07	19/02/2024 16:19	Não classificada	74
17837301	1	JFAQ - 17081	19/02/2024 15:07	20/02/2024 12:56	Meio ambiente - Árvore ou Vegetação	1
17837301	2	JFAQ - 17081	19/02/2024 15:07	20/02/2024 12:56	Meio ambiente - Árvore ou Vegetação	4
17834642	1	FCS - 15340	19/02/2024 08:42	19/02/2024 15:30	Não classificada	148
17835185	1	PLOT - 16319	19/02/2024 15:19	19/02/2024 17:33	Meio ambiente - Vento	30
17835185	2	PLOT - 16319	19/02/2024 15:19	19/02/2024 17:33	Meio ambiente - Vento	2107
17835185	3	PLOT - 16319	19/02/2024 15:19	19/02/2024 17:33	Meio ambiente - Vento	264
17837182	1	MUT - 15266	19/02/2024 15:12	20/02/2024 12:25	Meio ambiente - Descarga Atmosférica	3
17837730	1	PBD - 16324	19/02/2024 13:00	20/02/2024 14:50	Meio ambiente - Descarga Atmosférica	4
17837680	1	PBD - 16324	19/02/2024 13:02	20/02/2024 14:37	Meio ambiente - Descarga Atmosférica	1
17837863	1	PBD - 16324	19/02/2024 13:03	20/02/2024 15:18	Meio ambiente - Descarga Atmosférica	2
17836103	1	URAS - 16338	19/02/2024 15:22	19/02/2024 16:39	Meio ambiente - Árvore ou Vegetação	1316
17836103	2	URAS - 16338	19/02/2024 15:22	19/02/2024 17:10	Meio ambiente - Árvore ou Vegetação	1133
17836103	2	URAT - 17075	19/02/2024 15:22	19/02/2024 17:10	Meio ambiente - Árvore ou Vegetação	7
17836103	2	URAU - 17079	19/02/2024 15:22	19/02/2024 17:10	Meio ambiente - Árvore ou Vegetação	28
17835744	1	BHS - 17014	19/02/2024 15:15	19/02/2024 20:13	Meio ambiente - Vento	18
17835658	1	BMO - 15135	19/02/2024 15:15	19/02/2024 19:35	Meio ambiente - Descarga Atmosférica	2
17837801	1	IRO - 15312	19/02/2024 15:15	20/02/2024 15:02	Meio ambiente - Descarga Atmosférica	3
17835795	1	IPC - 15314	19/02/2024 15:16	19/02/2024 20:31	Meio ambiente - Árvore ou Vegetação	6
17835625	1	ESR - 16287	19/02/2024 15:16	19/02/2024 19:28	Meio ambiente - Vento	213
17836486	1	CGAU - 15150	19/02/2024 15:17	20/02/2024 08:32	Meio ambiente - Vento	3
17834896	1	JFAU - 17086	18/02/2024 15:35	19/02/2024 16:17	Meio ambiente - Vento	1
17834695	1	JFAU - 17086	18/02/2024 17:27	19/02/2024 15:43	Meio ambiente - Vento	1
17834830	1	JFAU - 17086	18/02/2024 17:31	19/02/2024 16:07	Meio ambiente - Vento	1
17837732	1	FCS - 15340	19/02/2024 15:20	20/02/2024 14:51	Meio ambiente - Vento	1
17835336	1	TOTU - 17072	19/02/2024 15:20	19/02/2024 17:59	Meio ambiente - Descarga Atmosférica	4
17835578	1	IRO - 15312	19/02/2024 14:28	19/02/2024 18:29	Meio ambiente - Árvore ou Vegetação	225
17835578	2	IRO - 15312	19/02/2024 14:28	19/02/2024 18:41	Meio ambiente - Árvore ou Vegetação	105

17835626	1	BBI - 17033	19/02/2024 15:21	19/02/2024 19:30	Meio ambiente - Árvore ou Vegetação	1
17835002	1	CRL - 15354	19/02/2024 15:22	19/02/2024 16:33	Não classificada	1
17834938	1	RES - 15222	19/02/2024 15:23	19/02/2024 16:19	Meio ambiente - Descarga Atmosférica	2
17838503	1	JNUQ - 17038	19/02/2024 04:56	20/02/2024 15:00	Meio ambiente - Árvore ou Vegetação	5
17838504	1	JNUQ - 17038	19/02/2024 11:34	20/02/2024 15:00	Meio ambiente - Árvore ou Vegetação	3
17835280	1	DDI - 17027	19/02/2024 15:24	19/02/2024 17:43	Meio ambiente - Descarga Atmosférica	1
17834745	1	IANU - 15651	19/02/2024 15:32	19/02/2024 16:00	Não classificada	31
17835797	1	BETT - 16265	19/02/2024 15:25	19/02/2024 20:34	Meio ambiente - Árvore ou Vegetação	42
17835797	1	RBSU - 16312	19/02/2024 15:25	19/02/2024 20:34	Meio ambiente - Árvore ou Vegetação	1
17835463	1	NVSU - 17053	19/02/2024 15:26	19/02/2024 18:43	Não classificada	1
17835337	1	BHPM - 16275	19/02/2024 15:26	19/02/2024 18:03	Meio ambiente - Descarga Atmosférica	19
17834874	1	JFAU - 17086	19/02/2024 15:27	19/02/2024 16:12	Meio ambiente - Árvore ou Vegetação	80
17835120	1	INPD - 15316	19/02/2024 07:28	19/02/2024 17:16	Meio ambiente - Descarga Atmosférica	1
17835120	2	INPD - 15316	19/02/2024 07:28	19/02/2024 17:16	Meio ambiente - Descarga Atmosférica	47
17835120	3	INPD - 15316	19/02/2024 07:28	19/02/2024 17:16	Meio ambiente - Descarga Atmosférica	35
17835147	1	PSP - 15233	19/02/2024 15:29	19/02/2024 17:11	Meio ambiente - Árvore ou Vegetação	38
17835147	2	PSP - 15233	19/02/2024 15:29	19/02/2024 17:11	Meio ambiente - Árvore ou Vegetação	29
17835187	1	PSOU - 15231	19/02/2024 15:29	19/02/2024 17:23	Não classificada	1
17839480	1	IIGU - 15319	19/02/2024 15:29	20/02/2024 23:16	Meio ambiente - Descarga Atmosférica	8
17835188	1	CPO - 17018	19/02/2024 15:30	19/02/2024 17:25	Meio ambiente - Árvore ou Vegetação	3
17835188	1	TSPU - 15193	19/02/2024 15:30	19/02/2024 17:25	Meio ambiente - Árvore ou Vegetação	1
17835188	2	CPO - 17018	19/02/2024 15:30	19/02/2024 17:25	Meio ambiente - Árvore ou Vegetação	38
17835579	1	CRDT - 15356	19/02/2024 15:30	19/02/2024 19:13	Meio ambiente - Descarga Atmosférica	3
17835627	1	BOED - 15137	19/02/2024 15:31	19/02/2024 19:24	Não classificada	55
17835860	1	CNLU - 15164	19/02/2024 15:32	19/02/2024 21:00	Meio ambiente - Descarga Atmosférica	39
17835189	1	PMSD - 17049	19/02/2024 15:33	19/02/2024 17:20	Meio ambiente - Árvore ou Vegetação	12
17835148	1	LPTU - 17032	19/02/2024 15:33	19/02/2024 17:08	Não classificada	168
17834974	1	CGAU - 15150	19/02/2024 09:56	19/02/2024 16:33	Não classificada	1
17835341	1	PDS - 17051	19/02/2024 15:35	19/02/2024 18:03	Não classificada	2
17834808	1	BCSQ - 17010	19/02/2024 14:44	19/02/2024 16:00	Meio ambiente - Árvore ou Vegetação	43
17836702	1	AGF - 15098	19/02/2024 15:37	20/02/2024 10:05	Meio ambiente - Descarga Atmosférica	3
17835829	1	VZPU - 15169	19/02/2024 15:38	19/02/2024 20:52	Não classificada	7
17835768	1	SLAT - 15208	19/02/2024 06:56	19/02/2024 20:47	Não classificada	4
17837012	1	MNVD - 15272	19/02/2024 15:47	20/02/2024 11:40	Não classificada	82
17838184	1	SGS - 16331	19/02/2024 05:40	20/02/2024 16:30	Não classificada	1
17838184	2	SGS - 16331	19/02/2024 05:40	20/02/2024 16:30	Não classificada	41
17836593	1	MNN - 15273	19/02/2024 15:42	20/02/2024 08:56	Meio ambiente - Descarga Atmosférica	1
17835102	1	PSOU - 15231	19/02/2024 15:43	19/02/2024 16:58	Não classificada	2
17836594	1	SLAU - 17071	19/02/2024 15:45	20/02/2024 09:35	Meio ambiente - Árvore ou Vegetação	1
17835660	1	GVSD - 17070	19/02/2024 15:45	19/02/2024 19:34	Não classificada	12
17836870	2	UHMS - 17082	19/02/2024 15:54	19/02/2024 18:28	Meio ambiente - Árvore ou Vegetação	3
17836870	3	UHMS - 17082	19/02/2024 15:54	19/02/2024 18:28	Meio ambiente - Árvore ou Vegetação	6
17836870	4	UHMS - 17082	19/02/2024 15:54	19/02/2024 18:28	Meio ambiente - Árvore ou Vegetação	71
17836870	5	UHMS - 17082	19/02/2024 15:54	19/02/2024 20:12	Meio ambiente - Árvore ou Vegetação	14
17836870	6	UHMS - 17082	19/02/2024 15:54	19/02/2024 20:12	Meio ambiente - Árvore ou Vegetação	104
17836870	7	JFAD - 16300	19/02/2024 15:54	20/02/2024 08:52	Meio ambiente - Árvore ou Vegetação	29
17836870	7	UHMS - 17082	19/02/2024 15:54	20/02/2024 08:52	Meio ambiente - Árvore ou Vegetação	1
17836870	8	JFAD - 16300	19/02/2024 15:54	20/02/2024 08:52	Meio ambiente - Árvore ou Vegetação	39
17836870	8	UHMS - 17082	19/02/2024 15:54	20/02/2024 08:52	Meio ambiente - Árvore ou Vegetação	5
17836870	9	UHMS - 17082	19/02/2024 15:54	20/02/2024 11:00	Meio ambiente - Árvore ou Vegetação	377
17836871	1	JFAD - 16300	20/02/2024 11:15	20/02/2024 11:19	Meio ambiente - Árvore ou Vegetação	29
17836871	1	UHMS - 17082	20/02/2024 11:15	20/02/2024 11:19	Meio ambiente - Árvore ou Vegetação	1
17836871	2	JFAD - 16300	20/02/2024 11:15	20/02/2024 11:19	Meio ambiente - Árvore ou Vegetação	39
17836871	2	UHMS - 17082	20/02/2024 11:15	20/02/2024 11:19	Meio ambiente - Árvore ou Vegetação	5
17835192	1	SER - 16332	19/02/2024 15:46	19/02/2024 17:26	Meio ambiente - Descarga Atmosférica	4
17835628	1	PTC - 15235	19/02/2024 15:46	19/02/2024 19:21	Meio ambiente - Descarga Atmosférica	66
17835420	1	CRL - 15354	19/02/2024 15:47	19/02/2024 18:25	Meio ambiente - Descarga Atmosférica	52
17835282	1	BHAT - 16268	19/02/2024 15:49	19/02/2024 17:46	Meio ambiente - Vento	225
17835505	1	MOO - 17039	19/02/2024 15:50	19/02/2024 18:51	Meio ambiente - Árvore ou Vegetação	1

17835505	2	MOO - 17039	19/02/2024 15:50	19/02/2024 18:51	Meio ambiente - Árvore ou Vegetação	12
17835193	1	CSAU - 17020	19/02/2024 15:50	19/02/2024 17:19	Não classificada	1
17835284	1	ORPU - 17045	19/02/2024 15:50	19/02/2024 17:42	Não classificada	60
17841580	1	BRL - 15140	19/02/2024 15:50	21/02/2024 16:18	Meio ambiente - Descarga Atmosférica	2
17835343	2	CRL - 15354	19/02/2024 15:51	19/02/2024 17:56	Meio ambiente - Descarga Atmosférica	17
17836489	1	BETT - 16265	19/02/2024 15:53	20/02/2024 08:58	Meio ambiente - Descarga Atmosférica	7
17835233	1	RBST - 15225	19/02/2024 15:54	19/02/2024 17:39	Meio ambiente - Árvore ou Vegetação	12
17836136	1	IGRU - 17030	19/02/2024 12:05	19/02/2024 22:18	Meio ambiente - Vento	41
17841437	1	LBD - 16305	19/02/2024 13:33	21/02/2024 15:51	Meio ambiente - Vento	1
17835150	1	JFAQ - 17081	19/02/2024 15:55	19/02/2024 17:15	Meio ambiente - Vento	1
17836744	1	MCLQ - 17040	19/02/2024 15:56	20/02/2024 10:22	Meio ambiente - Vento	1
17835983	1	PLOT - 16319	19/02/2024 15:57	19/02/2024 21:54	Meio ambiente - Descarga Atmosférica	13
17835770	1	PMSD - 17049	19/02/2024 16:46	19/02/2024 17:01	Meio ambiente - Árvore ou Vegetação	10
17889997	1	CMH - 17021	19/02/2024 16:05	19/02/2024 19:39	Não classificada	3
17889997	2	CMH - 17021	19/02/2024 16:05	19/02/2024 19:39	Não classificada	348
17889997	3	CMH - 17021	19/02/2024 16:05	19/02/2024 20:47	Não classificada	151
17889997	4	CMH - 17021	19/02/2024 16:05	20/02/2024 15:00	Não classificada	146
17889999	1	CMH - 17021	19/02/2024 21:43	19/02/2024 22:50	Não classificada	3
17889999	2	CMH - 17021	19/02/2024 21:43	19/02/2024 22:50	Não classificada	348
17889999	3	CMH - 17021	19/02/2024 21:43	20/02/2024 13:00	Não classificada	151
17890001	1	CMH - 17021	19/02/2024 22:50	19/02/2024 23:30	Não classificada	3
17890001	2	CMH - 17021	19/02/2024 22:50	19/02/2024 23:30	Não classificada	218
17890001	3	CMH - 17021	19/02/2024 22:50	20/02/2024 12:40	Não classificada	130
17835467	1	MOO - 17039	19/02/2024 16:39	19/02/2024 18:10	Meio ambiente - Árvore ou Vegetação	121
17835957	1	MZL - 15263	19/02/2024 15:58	19/02/2024 21:48	Meio ambiente - Árvore ou Vegetação	47
17836829	1	JFAU - 17086	19/02/2024 07:08	19/02/2024 16:41	Meio ambiente - Árvore ou Vegetação	29
17836829	2	JFAU - 17086	19/02/2024 07:08	20/02/2024 11:05	Meio ambiente - Árvore ou Vegetação	75
17835236	1	BETQ - 16266	19/02/2024 16:01	19/02/2024 17:41	Não classificada	11
17836199	1	ESR - 16287	19/02/2024 16:02	19/02/2024 23:41	Meio ambiente - Árvore ou Vegetação	13
17835889	1	LNT - 17035	19/02/2024 16:03	19/02/2024 21:16	Não classificada	1
17835746	1	BETC - 15115	19/02/2024 16:03	19/02/2024 20:08	Meio ambiente - Descarga Atmosférica	1
17835383	1	GVSD - 17070	19/02/2024 16:04	19/02/2024 18:13	Meio ambiente - Vento	1
17835582	1	PDP - 15646	18/02/2024 18:45	19/02/2024 19:44	Meio ambiente - Árvore ou Vegetação	13
17835422	1	GHE - 17029	19/02/2024 16:05	19/02/2024 18:31	Meio ambiente - Descarga Atmosférica	1
17835387	1	PTID - 17052	19/02/2024 13:47	19/02/2024 18:41	Meio ambiente - Vento	1
17835388	1	PTID - 17052	19/02/2024 16:53	19/02/2024 18:41	Meio ambiente - Vento	78
17835237	1	BHBN - 17048	19/02/2024 16:07	19/02/2024 17:29	Meio ambiente - Vento	457
17837059	1	LBD - 16305	19/02/2024 16:08	20/02/2024 11:40	Meio ambiente - Árvore ou Vegetação	4
17876263	1	ORPU - 17045	19/02/2024 16:08	20/02/2024 12:09	Meio ambiente - Descarga Atmosférica	17
17836703	1	CNLU - 15164	19/02/2024 16:09	20/02/2024 10:05	Não classificada	1
17835385	1	JNUT - 17066	19/02/2024 16:09	19/02/2024 18:13	Meio ambiente - Descarga Atmosférica	6
17835010	1	PNV - 17094	19/02/2024 16:09	19/02/2024 16:33	Meio ambiente - Vento	71
17835287	1	BHAD - 16267	19/02/2024 16:10	19/02/2024 17:45	Meio ambiente - Descarga Atmosférica	26
17835287	1	BHAT - 16268	19/02/2024 16:10	19/02/2024 17:45	Meio ambiente - Descarga Atmosférica	380
17897205	1	SRT - 16329	19/02/2024 16:11	19/02/2024 19:48	Não classificada	1
17838867	1	UHMS - 17082	20/02/2024 08:25	20/02/2024 19:11	Meio ambiente - Árvore ou Vegetação	1
17838867	2	UHMS - 17082	20/02/2024 08:25	20/02/2024 19:11	Meio ambiente - Árvore ou Vegetação	1
17835238	1	CRDT - 15356	19/02/2024 16:11	19/02/2024 17:32	Meio ambiente - Descarga Atmosférica	1
17835984	1	IBYD - 15327	19/02/2024 16:11	19/02/2024 21:58	Meio ambiente - Descarga Atmosférica	11
17835042	1	BHS - 17014	19/02/2024 13:51	19/02/2024 16:48	Meio ambiente - Vento	107
17835632	1	CSAU - 17020	19/02/2024 16:12	19/02/2024 19:30	Não classificada	13
17835985	1	BCV - 17013	19/02/2024 16:12	19/02/2024 21:51	Meio ambiente - Árvore ou Vegetação	47
17835196	1	PSP - 15233	19/02/2024 16:12	19/02/2024 17:27	Meio ambiente - Descarga Atmosférica	1
17835199	1	BHAD - 16267	19/02/2024 16:13	19/02/2024 17:28	Meio ambiente - Vento	52
17836492	1	MAGT - 17037	19/02/2024 16:13	20/02/2024 08:37	Meio ambiente - Descarga Atmosférica	1
17835288	1	PRTU - 17057	19/02/2024 16:14	19/02/2024 17:43	Meio ambiente - Descarga Atmosférica	1
17835892	1	CLUU - 17025	19/02/2024 15:24	19/02/2024 18:36	Não classificada	1
17835893	1	CLUU - 17025	19/02/2024 16:29	19/02/2024 18:36	Não classificada	2
17835083	1	CPO - 17018	19/02/2024 13:01	19/02/2024 16:57	Não classificada	45

17835425	1	PRSU - 15239	19/02/2024 16:15	19/02/2024 18:28	Meio ambiente - Árvore ou Vegetação	1
17835289	1	JFAQ - 17081	19/02/2024 16:22	19/02/2024 17:52	Meio ambiente - Vento	45
17835831	1	BCV - 17013	19/02/2024 16:16	19/02/2024 20:45	Meio ambiente - Vento	2
17835583	1	IRO - 15312	19/02/2024 16:16	19/02/2024 19:13	Meio ambiente - Árvore ou Vegetação	38
17835929	2	ULAS - 15179	19/02/2024 16:22	19/02/2024 17:21	Meio ambiente - Vento	777
17835929	3	ULAS - 15179	19/02/2024 16:22	19/02/2024 20:53	Meio ambiente - Vento	83
17835151	1	PNV - 17094	19/02/2024 16:25	19/02/2024 17:05	Meio ambiente - Vento	2572
17888956	1	PSAU - 16323	19/02/2024 16:24	19/02/2024 16:38	Não classificada	2
17888956	2	BDM - 15113	19/02/2024 16:24	19/02/2024 16:38	Não classificada	1
17888956	2	PSAU - 16323	19/02/2024 16:24	19/02/2024 16:38	Não classificada	2277
17888956	3	PSAU - 16323	19/02/2024 16:24	19/02/2024 16:38	Não classificada	3
17888956	4	PSAU - 16323	19/02/2024 16:24	19/02/2024 16:38	Não classificada	399
17888956	5	PSAU - 16323	19/02/2024 16:24	19/02/2024 16:38	Não classificada	34
17888956	6	PSAU - 16323	19/02/2024 16:24	19/02/2024 17:22	Não classificada	924
17888956	7	PSAU - 16323	19/02/2024 16:24	19/02/2024 17:22	Não classificada	569
17888956	8	PSAU - 16323	19/02/2024 16:24	19/02/2024 17:33	Não classificada	3121
17836596	1	IRO - 15312	19/02/2024 16:17	20/02/2024 09:30	Meio ambiente - Descarga Atmosférica	63
17835200	1	PRSU - 15239	19/02/2024 16:18	19/02/2024 17:21	Meio ambiente - Descarga Atmosférica	1
17836872	1	RSP - 15220	19/02/2024 16:19	20/02/2024 10:53	Não classificada	1
17835348	1	DVLD - 17023	19/02/2024 16:19	19/02/2024 17:54	Meio ambiente - Árvore ou Vegetação	22
17835241	1	BHS - 17014	19/02/2024 16:22	19/02/2024 17:29	Meio ambiente - Vento	1
17875215	1	AXAU - 17076	19/02/2024 09:15	20/02/2024 08:29	Meio ambiente - Descarga Atmosférica	5
17875215	2	AXAU - 17076	19/02/2024 09:15	20/02/2024 08:29	Meio ambiente - Descarga Atmosférica	1
17836466	1	AXAU - 17076	19/02/2024 09:55	20/02/2024 08:37	Não classificada	1
17836830	1	PIUD - 17054	19/02/2024 16:23	20/02/2024 10:45	Meio ambiente - Árvore ou Vegetação	2
17836200	1	LAVD - 17034	19/02/2024 16:23	19/02/2024 23:33	Meio ambiente - Vento	5
17835426	1	IAD - 15331	19/02/2024 16:24	19/02/2024 18:31	Não classificada	34
17835426	2	IAD - 15331	19/02/2024 16:24	19/02/2024 18:31	Não classificada	1
17836381	1	PMSD - 17049	19/02/2024 16:30	20/02/2024 08:30	Meio ambiente - Descarga Atmosférica	1
17842498	1	CSN - 15352	18/02/2024 19:58	21/02/2024 17:27	Meio ambiente - Descarga Atmosférica	2
17835959	1	AUIU - 15647	19/02/2024 16:26	19/02/2024 21:40	Meio ambiente - Árvore ou Vegetação	2
17836027	1	CVED - 17064	19/02/2024 16:27	19/02/2024 22:10	Meio ambiente - Árvore ou Vegetação	5
17836027	2	CVED - 17064	19/02/2024 16:27	19/02/2024 22:10	Meio ambiente - Árvore ou Vegetação	7
17836027	3	CVED - 17064	19/02/2024 16:27	19/02/2024 22:10	Meio ambiente - Árvore ou Vegetação	33
17835391	1	PMSD - 17049	19/02/2024 16:27	19/02/2024 18:13	Meio ambiente - Descarga Atmosférica	1
17835290	1	MTZ - 15267	19/02/2024 16:28	19/02/2024 17:53	Meio ambiente - Descarga Atmosférica	332
17835543	1	ULAU - 16339	19/02/2024 16:28	19/02/2024 19:03	Não classificada	6
17835414	1	CTR - 15351	19/02/2024 14:32	19/02/2024 18:23	Não classificada	1
17836973	1	CSN - 15352	19/02/2024 16:29	20/02/2024 11:18	Meio ambiente - Descarga Atmosférica	1
17835392	1	INPD - 15316	19/02/2024 16:29	19/02/2024 18:18	Meio ambiente - Descarga Atmosférica	4
17835393	1	TTD - 15192	19/02/2024 16:30	19/02/2024 18:18	Meio ambiente - Árvore ou Vegetação	768
17841441	1	MCLD - 15278	19/02/2024 13:20	21/02/2024 14:40	Não classificada	3
17836823	1	IMRU - 17096	19/02/2024 06:29	20/02/2024 10:47	Meio ambiente - Descarga Atmosférica	1
17835832	1	CRL - 15354	19/02/2024 16:31	19/02/2024 20:42	Não classificada	1
17835986	1	AOR - 15102	19/02/2024 16:31	19/02/2024 21:58	Não classificada	1
17835291	1	BHHR - 15125	19/02/2024 16:31	19/02/2024 17:46	Meio ambiente - Vento	450
17835690	1	PMSD - 17049	19/02/2024 16:32	19/02/2024 19:17	Meio ambiente - Descarga Atmosférica	1
17835473	1	PRRU - 15241	19/02/2024 16:32	19/02/2024 18:36	Meio ambiente - Descarga Atmosférica	1
17835349	1	ENC - 15343	19/02/2024 16:33	19/02/2024 18:05	Meio ambiente - Árvore ou Vegetação	28
17897390	1	RPR - 16325	19/02/2024 15:34	19/02/2024 18:03	Meio ambiente - Vento	155
17897390	2	RPR - 16325	19/02/2024 15:34	19/02/2024 18:03	Meio ambiente - Vento	53
17897390	3	RPR - 16325	19/02/2024 15:34	19/02/2024 18:03	Meio ambiente - Vento	470
17897390	4	RPR - 16325	19/02/2024 15:34	19/02/2024 18:03	Meio ambiente - Vento	3
17897390	5	JDN - 16298	19/02/2024 15:34	19/02/2024 18:03	Meio ambiente - Vento	6
17897390	5	RPR - 16325	19/02/2024 15:34	19/02/2024 18:03	Meio ambiente - Vento	4474
17897390	6	RPR - 16325	19/02/2024 15:34	20/02/2024 14:00	Meio ambiente - Vento	1
17897390	7	RPR - 16325	19/02/2024 15:34	20/02/2024 14:00	Meio ambiente - Vento	127
17897392	1	RPR - 16325	19/02/2024 16:28	19/02/2024 17:41	Meio ambiente - Vento	1920
17897392	2	RPR - 16325	19/02/2024 16:28	19/02/2024 17:41	Meio ambiente - Vento	9

17835931	1	CRM - 17026	19/02/2024 16:34	19/02/2024 21:37	Meio ambiente - Árvore ou Vegetação	14
17838695	1	NLAQ - 17046	19/02/2024 15:06	19/02/2024 17:28	Meio ambiente - Árvore ou Vegetação	38
17838697	1	NLAQ - 17046	20/02/2024 16:05	20/02/2024 18:31	Meio ambiente - Árvore ou Vegetação	23
17835509	1	PIUD - 17054	19/02/2024 16:36	19/02/2024 18:53	Não classificada	1
17835634	1	RCA - 15223	19/02/2024 16:37	19/02/2024 19:26	Não classificada	1
17838767	1	MRND - 15270	19/02/2024 16:37	20/02/2024 18:31	Não classificada	1
17835510	1	PTID - 17052	19/02/2024 16:37	19/02/2024 18:45	Meio ambiente - Descarga Atmosférica	2
17836745	1	MVD - 15264	19/02/2024 16:37	20/02/2024 10:12	Não classificada	2
17835666	1	NLAU - 17047	19/02/2024 16:38	19/02/2024 19:41	Meio ambiente - Árvore ou Vegetação	54
17835665	1	PBD - 16324	19/02/2024 16:38	19/02/2024 19:42	Meio ambiente - Descarga Atmosférica	9
17836598	1	MNVD - 15272	19/02/2024 16:38	20/02/2024 08:46	Meio ambiente - Descarga Atmosférica	85
17835427	1	CRF - 15355	19/02/2024 16:39	19/02/2024 18:29	Meio ambiente - Vento	22
17835894	1	MUT - 15266	19/02/2024 16:41	19/02/2024 21:07	Não classificada	13
17836785	1	SUI - 17069	19/02/2024 16:42	20/02/2024 10:27	Meio ambiente - Descarga Atmosférica	4
17835691	1	MCDD - 15280	19/02/2024 16:43	19/02/2024 19:46	Não classificada	1
17835667	1	BHHR - 15125	19/02/2024 16:43	19/02/2024 19:42	Meio ambiente - Árvore ou Vegetação	33
17835667	1	BHSE - 15129	19/02/2024 16:43	19/02/2024 19:42	Meio ambiente - Árvore ou Vegetação	105
17835546	1	TTD - 15192	19/02/2024 16:43	19/02/2024 18:57	Meio ambiente - Vento	1
17835164	1	MAGU - 15282	19/02/2024 09:24	19/02/2024 17:23	Não classificada	3
17836105	1	UNIT - 17083	19/02/2024 16:54	19/02/2024 17:50	Não classificada	3
17896846	1	RSS - 15219	19/02/2024 16:46	20/02/2024 12:57	Meio ambiente - Árvore ou Vegetação	2
17835547	1	BCAU - 15110	19/02/2024 16:46	19/02/2024 19:02	Meio ambiente - Árvore ou Vegetação	17
17835352	1	BETQ - 16266	19/02/2024 16:48	19/02/2024 17:55	Meio ambiente - Vento	12
17835352	1	BHJT - 15126	19/02/2024 16:48	19/02/2024 17:55	Meio ambiente - Vento	131
17835246	1	LAVD - 17034	19/02/2024 16:53	19/02/2024 17:34	Meio ambiente - Vento	39
17838799	1	IPC - 15314	19/02/2024 15:16	20/02/2024 13:00	Meio ambiente - Árvore ou Vegetação	3
17838800	1	IPC - 15314	19/02/2024 17:25	20/02/2024 13:00	Meio ambiente - Árvore ou Vegetação	4
17835245	1	GVSD - 17070	19/02/2024 16:50	19/02/2024 17:34	Meio ambiente - Vento	1
17835862	1	NLAU - 17047	19/02/2024 16:51	19/02/2024 20:59	Meio ambiente - Vento	138
17835354	1	NOG - 15650	19/02/2024 16:51	19/02/2024 18:04	Meio ambiente - Descarga Atmosférica	69
17835833	1	CRL - 15354	19/02/2024 16:51	19/02/2024 20:43	Meio ambiente - Descarga Atmosférica	1
17835247	1	BETC - 15115	19/02/2024 15:22	19/02/2024 18:07	Meio ambiente - Árvore ou Vegetação	310
17835474	1	PIUD - 17054	19/02/2024 16:53	19/02/2024 18:40	Não classificada	1
17835474	2	PIUD - 17054	19/02/2024 16:53	19/02/2024 18:40	Não classificada	50
17835773	1	GVSD - 17070	19/02/2024 16:54	19/02/2024 20:25	Não classificada	1
17835800	1	CGAU - 15150	19/02/2024 16:54	19/02/2024 20:35	Meio ambiente - Descarga Atmosférica	5
17861812	1	PRRU - 15241	19/02/2024 16:55	20/02/2024 08:20	Meio ambiente - Descarga Atmosférica	22
17843521	1	MCLQ - 17040	19/02/2024 16:55	20/02/2024 08:03	Meio ambiente - Descarga Atmosférica	3
17835431	1	BMN - 15134	19/02/2024 16:55	19/02/2024 18:31	Meio ambiente - Descarga Atmosférica	5
17835774	1	ITDD - 16294	19/02/2024 16:57	19/02/2024 20:22	Meio ambiente - Árvore ou Vegetação	1
17839904	1	AMN - 16264	19/02/2024 16:59	21/02/2024 09:10	Não classificada	4
17838732	1	JNUQ - 17038	19/02/2024 17:02	20/02/2024 18:19	Meio ambiente - Vento	1
17836746	1	CNLU - 15164	19/02/2024 17:04	20/02/2024 09:55	Meio ambiente - Descarga Atmosférica	3
17840219	1	RPR - 16325	19/02/2024 17:07	21/02/2024 10:44	Meio ambiente - Descarga Atmosférica	1
17841581	1	SFIQ - 17065	19/02/2024 17:08	21/02/2024 16:13	Meio ambiente - Árvore ou Vegetação	1
17835907	1	PLOT - 16319	19/02/2024 17:10	19/02/2024 21:28	Meio ambiente - Árvore ou Vegetação	17
17836600	1	UNIT - 17083	19/02/2024 17:11	20/02/2024 09:30	Meio ambiente - Vento	1
17837147	1	NVC - 15655	19/02/2024 17:11	20/02/2024 12:13	Meio ambiente - Descarga Atmosférica	6
17835432	1	SSP - 15199	19/02/2024 17:13	19/02/2024 18:28	Não classificada	4
17835589	1	SSP - 15199	19/02/2024 17:13	19/02/2024 19:18	Meio ambiente - Vento	1
17835550	1	AXAU - 17076	19/02/2024 17:14	19/02/2024 19:03	Não classificada	1
17837734	1	NVC - 15655	19/02/2024 17:14	20/02/2024 15:24	Meio ambiente - Descarga Atmosférica	3
17835492	1	PMSU - 17092	19/02/2024 07:57	19/02/2024 18:53	Meio ambiente - Descarga Atmosférica	5
17838599	1	PDP - 15646	19/02/2024 17:16	20/02/2024 17:40	Meio ambiente - Descarga Atmosférica	1
17835477	1	TCSD - 16336	19/02/2024 17:18	19/02/2024 18:38	Meio ambiente - Árvore ou Vegetação	1
17835398	1	SER - 16332	19/02/2024 17:18	19/02/2024 18:15	Não classificada	51
17835749	1	SRT - 16329	19/02/2024 17:19	19/02/2024 20:10	Meio ambiente - Vento	1
17835478	1	IIGU - 15319	19/02/2024 17:19	19/02/2024 18:36	Meio ambiente - Vento	1
17835552	1	SFIQ - 17065	19/02/2024 17:19	19/02/2024 18:59	Meio ambiente - Descarga Atmosférica	20

17835636	1	SGS - 16331	19/02/2024 17:19	19/02/2024 19:27	Não classificada	30
17835293	1	CSAU - 17020	19/02/2024 17:20	19/02/2024 17:47	Não classificada	2
17902465	1	LNT - 17035	19/02/2024 17:20	21/02/2024 20:13	Meio ambiente - Descarga Atmosférica	1
17835962	1	SGTU - 17062	19/02/2024 17:21	19/02/2024 21:49	Meio ambiente - Descarga Atmosférica	54
17835962	2	SGTU - 17062	19/02/2024 17:21	19/02/2024 21:49	Meio ambiente - Descarga Atmosférica	15
17841655	1	RES - 15222	19/02/2024 17:21	21/02/2024 16:28	Meio ambiente - Descarga Atmosférica	1
17839052	1	PRSU - 15239	19/02/2024 13:13	20/02/2024 20:07	Meio ambiente - Árvore ou Vegetação	4
17837681	1	GHE - 17029	19/02/2024 11:07	19/02/2024 21:23	Meio ambiente - Árvore ou Vegetação	9
17837681	2	GHE - 17029	19/02/2024 11:07	20/02/2024 13:30	Meio ambiente - Árvore ou Vegetação	1
17837681	3	GHE - 17029	19/02/2024 11:07	20/02/2024 13:30	Meio ambiente - Árvore ou Vegetação	3
17837682	1	GHE - 17029	20/02/2024 11:40	20/02/2024 13:30	Meio ambiente - Árvore ou Vegetação	9
17835684	1	RES - 15222	19/02/2024 12:27	19/02/2024 19:48	Meio ambiente - Vento	17
17835553	1	AFNU - 17015	19/02/2024 17:24	19/02/2024 18:58	Meio ambiente - Vento	1
17835435	1	BCAD - 15109	19/02/2024 17:24	19/02/2024 18:28	Meio ambiente - Descarga Atmosférica	1
17835803	1	MOO - 17039	19/02/2024 17:26	19/02/2024 20:40	Meio ambiente - Descarga Atmosférica	3
17836294	1	UHSG - 15183	19/02/2024 17:26	20/02/2024 02:02	Meio ambiente - Descarga Atmosférica	30
17837805	1	CMH - 17021	19/02/2024 17:26	20/02/2024 14:59	Não classificada	1
17836203	1	MUT - 15266	19/02/2024 17:27	19/02/2024 23:36	Meio ambiente - Vento	85
17836601	1	RBSU - 16312	19/02/2024 17:29	20/02/2024 09:17	Meio ambiente - Árvore ou Vegetação	2
17835693	1	PNV - 17094	19/02/2024 17:29	19/02/2024 19:46	Meio ambiente - Descarga Atmosférica	13
17837270	1	BBI - 17033	19/02/2024 17:31	20/02/2024 12:44	Meio ambiente - Descarga Atmosférica	2
17835481	1	PSAU - 16323	19/02/2024 17:31	19/02/2024 18:34	Meio ambiente - Vento	7
17835805	1	CMD - 15158	19/02/2024 17:32	19/02/2024 20:38	Meio ambiente - Descarga Atmosférica	1
17835671	1	PRSU - 15239	19/02/2024 17:33	19/02/2024 19:34	Não classificada	25
17835935	1	IRO - 15312	19/02/2024 17:39	19/02/2024 21:33	Meio ambiente - Árvore ou Vegetação	37
17845574	1	NVC - 15655	19/02/2024 17:42	22/02/2024 16:30	Não classificada	13
17835806	1	INPD - 15316	19/02/2024 17:35	19/02/2024 20:32	Meio ambiente - Vento	1
17836029	1	BRL - 15140	19/02/2024 17:36	19/02/2024 22:07	Meio ambiente - Descarga Atmosférica	2
17836875	1	IBYD - 15327	19/02/2024 17:41	20/02/2024 10:50	Meio ambiente - Descarga Atmosférica	1
17905569	1	UHMM - 15189	19/02/2024 17:43	20/02/2024 12:34	Meio ambiente - Vento	2
17838023	1	MNVD - 15272	19/02/2024 17:48	20/02/2024 15:42	Meio ambiente - Descarga Atmosférica	32
17835378	1	CLHU - 17095	19/02/2024 14:50	19/02/2024 18:14	Meio ambiente - Descarga Atmosférica	17
17835751	1	LAVD - 17034	19/02/2024 17:45	19/02/2024 20:09	Meio ambiente - Vento	1
17835933	1	MCDD - 15280	19/02/2024 17:16	19/02/2024 21:37	Meio ambiente - Vento	1
17836834	1	BCV - 17013	19/02/2024 17:49	20/02/2024 10:39	Meio ambiente - Descarga Atmosférica	2
17835483	1	CRL - 15354	19/02/2024 17:49	19/02/2024 18:43	Meio ambiente - Descarga Atmosférica	1
17838105	1	SLAU - 17071	19/02/2024 17:50	20/02/2024 15:59	Meio ambiente - Descarga Atmosférica	1
17836603	1	MNVD - 15272	19/02/2024 17:52	20/02/2024 09:23	Meio ambiente - Descarga Atmosférica	4
17835539	1	CISL - 16282	19/02/2024 16:08	19/02/2024 18:57	Meio ambiente - Descarga Atmosférica	258
17835807	1	OLV - 15255	19/02/2024 17:55	19/02/2024 20:37	Não classificada	17
17835594	1	ULAE - 15180	19/02/2024 17:57	19/02/2024 19:10	Não classificada	88
17835594	1	ULAS - 15179	19/02/2024 17:57	19/02/2024 19:10	Não classificada	2
17840677	1	BRL - 15140	19/02/2024 17:57	21/02/2024 12:39	Não classificada	13
17840677	2	BRL - 15140	19/02/2024 17:57	21/02/2024 12:39	Não classificada	3
17836873	1	JPIU - 15298	19/02/2024 16:32	20/02/2024 10:56	Meio ambiente - Descarga Atmosférica	1
17836500	1	LBD - 16305	19/02/2024 18:01	20/02/2024 08:09	Meio ambiente - Descarga Atmosférica	1
17835808	1	IJAU - 17061	19/02/2024 18:02	19/02/2024 20:39	Meio ambiente - Árvore ou Vegetação	4
17835601	1	MOO - 17039	19/02/2024 18:33	19/02/2024 19:39	Meio ambiente - Árvore ou Vegetação	3
17835721	1	CMID - 17019	19/02/2024 18:05	19/02/2024 20:07	Não classificada	9
17835721	2	CMID - 17019	19/02/2024 18:05	19/02/2024 20:07	Não classificada	1
17838106	1	AOR - 15102	19/02/2024 18:05	20/02/2024 15:54	Não classificada	8
17836501	1	IRO - 15312	19/02/2024 18:06	20/02/2024 08:32	Meio ambiente - Descarga Atmosférica	29
17853476	1	PZLU - 17050	19/02/2024 13:23	20/02/2024 13:11	Não classificada	30
17853476	2	PZLU - 17050	19/02/2024 13:23	20/02/2024 13:11	Não classificada	3
17853476	3	PZLU - 17050	19/02/2024 13:23	20/02/2024 20:54	Não classificada	2
17853476	4	PZLU - 17050	19/02/2024 13:23	20/02/2024 20:54	Não classificada	5
17853476	5	PZLU - 17050	19/02/2024 13:23	20/02/2024 20:54	Não classificada	141
17853476	6	PZLU - 17050	19/02/2024 13:23	21/02/2024 11:14	Não classificada	6

17853476	7	PZLU - 17050	19/02/2024 13:23	21/02/2024 11:14	Não classificada	1
17853476	8	PZLU - 17050	19/02/2024 13:23	25/02/2024 14:30	Não classificada	8
17835723	1	SND - 15203	19/02/2024 18:09	19/02/2024 19:58	Meio ambiente - Árvore ou Vegetação	16
17835865	1	AETD - 17009	19/02/2024 18:09	19/02/2024 20:55	Meio ambiente - Vento	1
17880338	1	BCAU - 15110	19/02/2024 17:04	19/02/2024 18:28	Meio ambiente - Vento	1
17837737	1	JQT - 16297	18/02/2024 21:12	20/02/2024 14:30	Meio ambiente - Árvore ou Vegetação	43
17837105	1	BCAD - 15109	19/02/2024 18:12	20/02/2024 11:53	Não classificada	28
17836110	1	PDP - 15646	19/02/2024 18:19	19/02/2024 22:34	Meio ambiente - Descarga Atmosférica	3
17835988	1	INPD - 15316	19/02/2024 18:14	19/02/2024 22:00	Meio ambiente - Vento	2
17837106	1	JNUT - 17066	19/02/2024 18:14	20/02/2024 11:56	Meio ambiente - Descarga Atmosférica	4
17835672	2	BCV - 17013	19/02/2024 18:10	19/02/2024 18:24	Não classificada	453
17835672	3	BCV - 17013	19/02/2024 18:10	19/02/2024 18:24	Não classificada	1
17835672	4	BCV - 17013	19/02/2024 18:10	19/02/2024 18:24	Não classificada	426
17835672	5	BCV - 17013	19/02/2024 18:10	19/02/2024 18:24	Não classificada	256
17835672	6	BCV - 17013	19/02/2024 18:10	19/02/2024 18:24	Não classificada	1
17835672	7	BCV - 17013	19/02/2024 18:10	19/02/2024 18:24	Não classificada	3
17837869	1	CGAU - 15150	19/02/2024 18:16	20/02/2024 15:16	Meio ambiente - Vento	1
17837567	1	IRO - 15312	19/02/2024 18:20	20/02/2024 14:08	Meio ambiente - Descarga Atmosférica	13
17835754	1	UHPT - 15186	19/02/2024 18:20	19/02/2024 20:15	Meio ambiente - Vento	1
17835755	1	TCSU - 15196	19/02/2024 18:21	19/02/2024 20:18	Não classificada	4
17927190	1	JPIU - 15298	19/02/2024 17:55	19/02/2024 21:43	Meio ambiente - Vento	3
17927190	2	JPIU - 15298	19/02/2024 17:55	19/02/2024 21:43	Meio ambiente - Vento	330
17927190	3	JPIU - 15298	19/02/2024 17:55	19/02/2024 22:25	Meio ambiente - Vento	203
17927190	4	JPIU - 15298	19/02/2024 17:55	19/02/2024 22:25	Meio ambiente - Vento	80
17927190	5	JPIU - 15298	19/02/2024 17:55	20/02/2024 18:19	Meio ambiente - Vento	22
17927190	6	JPIU - 15298	19/02/2024 17:55	21/02/2024 15:55	Meio ambiente - Vento	8
17927190	7	JPIU - 15298	19/02/2024 17:55	21/02/2024 15:55	Meio ambiente - Vento	62
17927191	1	JPIU - 15298	20/02/2024 15:31	20/02/2024 15:49	Meio ambiente - Vento	3
17927191	2	JPIU - 15298	20/02/2024 15:31	20/02/2024 15:49	Meio ambiente - Vento	330
17927192	1	JPIU - 15298	20/02/2024 15:49	20/02/2024 16:35	Meio ambiente - Vento	105
17927192	2	JPIU - 15298	20/02/2024 15:49	21/02/2024 14:24	Meio ambiente - Vento	3
17927192	3	JPIU - 15298	20/02/2024 15:49	21/02/2024 14:24	Meio ambiente - Vento	225
17835809	1	URAS - 16338	19/02/2024 18:22	19/02/2024 20:37	Meio ambiente - Árvore ou Vegetação	220
17836607	1	MAGT - 17037	19/02/2024 18:25	20/02/2024 09:47	Não classificada	44
17837185	1	UHPI - 17084	19/02/2024 18:25	20/02/2024 12:21	Meio ambiente - Vento	1
17836138	1	MCLQ - 17040	19/02/2024 18:26	19/02/2024 22:45	Meio ambiente - Descarga Atmosférica	1
17837062	1	URAT - 17075	19/02/2024 15:14	19/02/2024 19:28	Não classificada	14
17837062	2	URAT - 17075	19/02/2024 15:14	20/02/2024 12:01	Não classificada	2
17836149	1	PSAU - 16323	19/02/2024 18:27	19/02/2024 22:53	Meio ambiente - Descarga Atmosférica	18
17836149	2	PSAU - 16323	19/02/2024 18:27	19/02/2024 22:53	Meio ambiente - Descarga Atmosférica	2
17838974	1	MRND - 15270	19/02/2024 18:28	20/02/2024 19:45	Não classificada	1
17835779	1	SND - 15203	19/02/2024 18:28	19/02/2024 20:28	Não classificada	5
17836504	1	BBI - 17033	19/02/2024 18:28	20/02/2024 08:59	Meio ambiente - Descarga Atmosférica	1
17897482	1	PMSU - 17092	19/02/2024 17:14	19/02/2024 20:20	Meio ambiente - Vento	1
17897482	2	PMSU - 17092	19/02/2024 17:14	19/02/2024 20:20	Meio ambiente - Vento	2
17897482	3	PMSU - 17092	19/02/2024 17:14	19/02/2024 20:20	Meio ambiente - Vento	273
17897482	4	PMSU - 17092	19/02/2024 17:14	19/02/2024 20:20	Meio ambiente - Vento	41
17897482	5	PMSU - 17092	19/02/2024 17:14	19/02/2024 22:26	Meio ambiente - Vento	1
17897482	6	PMSU - 17092	19/02/2024 17:14	19/02/2024 22:26	Meio ambiente - Vento	36
17897482	7	PMSU - 17092	19/02/2024 17:14	19/02/2024 23:34	Meio ambiente - Vento	79
17897482	8	PMSU - 17092	19/02/2024 17:14	19/02/2024 23:42	Meio ambiente - Vento	19
17897483	1	PMSU - 17092	20/02/2024 00:32	20/02/2024 00:54	Meio ambiente - Vento	7
17897484	1	PMSU - 17092	20/02/2024 01:37	20/02/2024 03:42	Meio ambiente - Vento	25
17897485	1	PMSU - 17092	20/02/2024 09:52	20/02/2024 10:25	Meio ambiente - Vento	1
17897485	2	PMSU - 17092	20/02/2024 09:52	20/02/2024 10:25	Meio ambiente - Vento	2
17897485	3	PMSU - 17092	20/02/2024 09:52	20/02/2024 10:25	Meio ambiente - Vento	273
17897485	4	PMSU - 17092	20/02/2024 09:52	20/02/2024 10:25	Meio ambiente - Vento	48
17897486	1	PMSU - 17092	20/02/2024 11:32	20/02/2024 12:09	Meio ambiente - Vento	25
17862557	1	IIGT - 15320	19/02/2024 16:22	19/02/2024 18:08	Meio ambiente - Vento	105



17862557	2	IIGT - 15320	19/02/2024 16:22	19/02/2024 18:08	Meio ambiente - Vento	579
17862557	3	IIGT - 15320	19/02/2024 16:22	19/02/2024 18:08	Meio ambiente - Vento	59
17862557	4	IIGT - 15320	19/02/2024 16:22	19/02/2024 18:08	Meio ambiente - Vento	57
17862557	5	IIGT - 15320	19/02/2024 16:22	19/02/2024 18:08	Meio ambiente - Vento	926
17862557	6	IIGT - 15320	19/02/2024 16:22	19/02/2024 18:08	Meio ambiente - Vento	528
17862558	1	IIGT - 15320	19/02/2024 18:13	19/02/2024 18:27	Meio ambiente - Vento	1
17862558	2	IIGT - 15320	19/02/2024 18:13	19/02/2024 18:27	Meio ambiente - Vento	473
17862558	3	IIGT - 15320	19/02/2024 18:13	19/02/2024 18:27	Meio ambiente - Vento	36
17862558	4	IIGT - 15320	19/02/2024 18:13	19/02/2024 18:27	Meio ambiente - Vento	248
17862558	5	IIGT - 15320	19/02/2024 18:13	19/02/2024 18:27	Meio ambiente - Vento	513
17862558	6	IIGT - 15320	19/02/2024 18:13	19/02/2024 21:13	Meio ambiente - Vento	12
17862558	7	IIGT - 15320	19/02/2024 18:13	19/02/2024 21:13	Meio ambiente - Vento	60
17862558	8	IIGT - 15320	19/02/2024 18:13	19/02/2024 21:13	Meio ambiente - Vento	57
17862558	9	IIGT - 15320	19/02/2024 18:13	19/02/2024 21:13	Meio ambiente - Vento	678
17862558	10	IIGT - 15320	19/02/2024 18:13	20/02/2024 00:15	Meio ambiente - Vento	4
17862558	11	IIGT - 15320	19/02/2024 18:13	20/02/2024 13:28	Meio ambiente - Vento	29
17862558	12	IIGT - 15320	19/02/2024 18:13	20/02/2024 13:28	Meio ambiente - Vento	41
17862558	14	IIGT - 15320	19/02/2024 18:13	20/02/2024 16:10	Meio ambiente - Vento	59
17862558	15	IIGT - 15320	19/02/2024 18:13	20/02/2024 16:10	Meio ambiente - Vento	5
17862558	16	IIGT - 15320	19/02/2024 18:13	20/02/2024 16:10	Meio ambiente - Vento	23
17862558	17	IIGT - 15320	19/02/2024 18:13	20/02/2024 16:10	Meio ambiente - Vento	15
17862559	1	IIGT - 15320	19/02/2024 18:40	19/02/2024 19:26	Meio ambiente - Vento	405
17862559	2	IIGT - 15320	19/02/2024 18:40	19/02/2024 19:26	Meio ambiente - Vento	59
17862559	3	IIGT - 15320	19/02/2024 18:40	19/02/2024 21:29	Meio ambiente - Vento	87
17862559	3	INPD - 15316	19/02/2024 18:40	19/02/2024 21:29	Meio ambiente - Vento	313
17862559	4	INPD - 15316	19/02/2024 18:40	19/02/2024 21:29	Meio ambiente - Vento	4
17862559	5	IIGT - 15320	19/02/2024 18:40	19/02/2024 21:29	Meio ambiente - Vento	2
17862559	5	INPD - 15316	19/02/2024 18:40	19/02/2024 21:29	Meio ambiente - Vento	214
17862559	6	INPD - 15316	19/02/2024 18:40	19/02/2024 21:29	Meio ambiente - Vento	378
17862559	7	IIGT - 15320	19/02/2024 18:40	19/02/2024 21:29	Meio ambiente - Vento	431
17862559	7	INPD - 15316	19/02/2024 18:40	19/02/2024 21:29	Meio ambiente - Vento	8
17862559	8	IIGT - 15320	19/02/2024 18:40	19/02/2024 21:29	Meio ambiente - Vento	1687
17862559	9	IIGT - 15320	19/02/2024 18:40	19/02/2024 21:29	Meio ambiente - Vento	2
17862559	9	INPD - 15316	19/02/2024 18:40	19/02/2024 21:29	Meio ambiente - Vento	1
17862559	10	IIGT - 15320	19/02/2024 18:40	19/02/2024 22:00	Meio ambiente - Vento	15
17862559	12	IIGT - 15320	19/02/2024 18:40	19/02/2024 22:00	Meio ambiente - Vento	262
17862559	13	IIGT - 15320	19/02/2024 18:40	20/02/2024 18:23	Meio ambiente - Vento	1
17862567	1	IIGT - 15320	19/02/2024 21:14	20/02/2024 02:01	Meio ambiente - Vento	9
17862567	2	IIGT - 15320	19/02/2024 21:14	20/02/2024 02:01	Meio ambiente - Vento	3
17862567	3	IIGT - 15320	19/02/2024 21:14	20/02/2024 02:01	Meio ambiente - Vento	37
17862567	4	IIGT - 15320	19/02/2024 21:14	20/02/2024 12:59	Meio ambiente - Vento	1
17862567	5	IIGT - 15320	19/02/2024 21:14	20/02/2024 12:59	Meio ambiente - Vento	1
17862567	6	IIGT - 15320	19/02/2024 21:14	20/02/2024 12:59	Meio ambiente - Vento	9
17862567	7	IIGT - 15320	19/02/2024 21:14	20/02/2024 12:59	Meio ambiente - Vento	20
17862567	8	IIGT - 15320	19/02/2024 21:14	20/02/2024 12:59	Meio ambiente - Vento	220
17862567	9	IIGT - 15320	19/02/2024 21:14	20/02/2024 17:45	Meio ambiente - Vento	463
17862567	10	IIGT - 15320	19/02/2024 21:14	20/02/2024 17:45	Meio ambiente - Vento	27
17862567	11	IIGT - 15320	19/02/2024 21:14	20/02/2024 17:45	Meio ambiente - Vento	225
17862567	12	IIGT - 15320	19/02/2024 21:14	20/02/2024 17:45	Meio ambiente - Vento	256
17842147	1	TOTU - 17072	19/02/2024 14:13	21/02/2024 15:00	Meio ambiente - Descarga Atmosférica	7
17842149	1	TOTU - 17072	21/02/2024 10:00	21/02/2024 15:00	Meio ambiente - Descarga Atmosférica	5
17837016	1	RPR - 16325	19/02/2024 18:31	20/02/2024 10:51	Meio ambiente - Descarga Atmosférica	1
17837479	1	CCHU - 15145	19/02/2024 18:31	20/02/2024 12:14	Meio ambiente - Descarga Atmosférica	3
17836150	1	ITMU - 15310	19/02/2024 18:31	19/02/2024 22:50	Meio ambiente - Descarga Atmosférica	1
17836926	1	PBD - 16324	19/02/2024 18:32	20/02/2024 11:04	Meio ambiente - Vento	1
17835724	1	URAT - 17075	19/02/2024 18:32	19/02/2024 19:58	Não classificada	36
17835725	1	SRS - 17060	19/02/2024 18:33	19/02/2024 19:59	Meio ambiente - Vento	2
17836139	1	URAT - 17075	19/02/2024 18:35	19/02/2024 22:41	Não classificada	1
17836068	1	BHBN - 17048	19/02/2024 16:52	19/02/2024 22:18	Meio ambiente - Descarga Atmosférica	21

17837148	1	ITMU - 15310	19/02/2024 18:37	20/02/2024 12:03	Meio ambiente - Descarga Atmosférica	3
17838506	1	MIB - 15274	19/02/2024 18:38	20/02/2024 17:22	Meio ambiente - Descarga Atmosférica	1
17862094	1	NNE - 15262	19/02/2024 18:47	19/02/2024 19:48	Meio ambiente - Vento	2941
17862094	2	NNE - 15262	19/02/2024 18:47	19/02/2024 20:41	Meio ambiente - Vento	2577
17862094	3	NNE - 15262	19/02/2024 18:47	20/02/2024 00:37	Meio ambiente - Vento	272
17836609	1	TOTU - 17072	19/02/2024 18:43	20/02/2024 09:33	Meio ambiente - Descarga Atmosférica	1
17835867	1	TCSU - 15196	19/02/2024 18:43	19/02/2024 21:00	Meio ambiente - Descarga Atmosférica	8
17835674	1	SRS - 17060	19/02/2024 18:44	19/02/2024 19:36	Meio ambiente - Vento	32
17841582	1	RES - 15222	19/02/2024 18:44	21/02/2024 16:23	Meio ambiente - Descarga Atmosférica	3
17836610	1	TOE - 15195	19/02/2024 18:45	20/02/2024 09:27	Não classificada	1
17878537	2	CMID - 17019	19/02/2024 18:46	19/02/2024 19:34	Não classificada	13
17836074	2	NOG - 15650	19/02/2024 15:46	19/02/2024 22:38	Meio ambiente - Vento	347
17835620	1	BBI - 17033	19/02/2024 12:09	19/02/2024 19:22	Meio ambiente - Descarga Atmosférica	92
17835620	2	BBI - 17033	19/02/2024 12:09	19/02/2024 19:22	Meio ambiente - Descarga Atmosférica	2
17835620	3	BBI - 17033	19/02/2024 12:09	19/02/2024 19:22	Meio ambiente - Descarga Atmosférica	11
17835936	1	CGAU - 15150	19/02/2024 18:48	19/02/2024 21:36	Meio ambiente - Descarga Atmosférica	3
17835932	1	GVSD - 17070	19/02/2024 16:54	19/02/2024 21:29	Meio ambiente - Vento	1
17835782	1	BETQ - 16266	19/02/2024 19:00	19/02/2024 20:49	Meio ambiente - Árvore ou Vegetação	8
17872955	1	JBT - 16295	19/02/2024 16:02	19/02/2024 21:24	Meio ambiente - Árvore ou Vegetação	56
17872955	2	JBT - 16295	19/02/2024 16:02	20/02/2024 14:02	Meio ambiente - Árvore ou Vegetação	155
17872955	3	JBT - 16295	19/02/2024 16:02	20/02/2024 20:26	Meio ambiente - Árvore ou Vegetação	25
17872955	4	JBT - 16295	19/02/2024 16:02	20/02/2024 21:16	Meio ambiente - Árvore ou Vegetação	61
17872956	1	JBT - 16295	20/02/2024 12:19	20/02/2024 14:40	Meio ambiente - Árvore ou Vegetação	56
17872957	1	JBT - 16295	20/02/2024 22:01	21/02/2024 04:43	Meio ambiente - Árvore ou Vegetação	56
17872957	2	JBT - 16295	20/02/2024 22:01	21/02/2024 17:22	Meio ambiente - Árvore ou Vegetação	86
17872958	1	JBT - 16295	21/02/2024 17:55	21/02/2024 18:13	Meio ambiente - Árvore ou Vegetação	241
17836204	1	TOE - 15195	19/02/2024 18:50	19/02/2024 23:35	Meio ambiente - Descarga Atmosférica	36
17836204	2	TOE - 15195	19/02/2024 18:50	19/02/2024 23:35	Meio ambiente - Descarga Atmosférica	6
17835706	1	UHMS - 17082	19/02/2024 18:51	19/02/2024 19:44	Meio ambiente - Descarga Atmosférica	1
17835938	1	DDI - 17027	19/02/2024 18:51	19/02/2024 21:37	Meio ambiente - Descarga Atmosférica	10
17835870	1	PRTU - 17057	19/02/2024 14:48	19/02/2024 21:30	Meio ambiente - Árvore ou Vegetação	7
17835939	1	INPD - 15316	19/02/2024 18:52	19/02/2024 21:34	Meio ambiente - Vento	1
17837870	1	PRRU - 15241	19/02/2024 18:53	20/02/2024 15:21	Meio ambiente - Descarga Atmosférica	2
17836073	1	PYN - 15228	19/02/2024 18:53	19/02/2024 22:21	Meio ambiente - Descarga Atmosférica	1
17836075	1	RCA - 15223	19/02/2024 18:56	19/02/2024 22:21	Não classificada	107
17836505	1	AGF - 15098	19/02/2024 18:57	20/02/2024 08:44	Meio ambiente - Descarga Atmosférica	2
17836035	1	LGT - 16304	19/02/2024 18:58	19/02/2024 22:09	Meio ambiente - Descarga Atmosférica	24
17837149	1	PRSU - 15239	19/02/2024 15:14	20/02/2024 08:20	Meio ambiente - Árvore ou Vegetação	10
17837281	1	NVC - 15655	20/02/2024 07:56	20/02/2024 12:51	Meio ambiente - Descarga Atmosférica	1
17836506	1	MCLQ - 17040	19/02/2024 19:03	20/02/2024 08:21	Meio ambiente - Vento	1
17837018	1	BCV - 17013	19/02/2024 19:03	20/02/2024 11:33	Meio ambiente - Descarga Atmosférica	2
17836826	1	IBAD - 17028	19/02/2024 15:03	20/02/2024 10:40	Não classificada	1
17836826	2	IBAD - 17028	19/02/2024 15:03	20/02/2024 10:40	Não classificada	2
17836191	1	SFIQ - 17065	19/02/2024 14:40	19/02/2024 23:25	Não classificada	96
17835758	1	SRS - 17060	19/02/2024 19:06	19/02/2024 20:17	Meio ambiente - Árvore ou Vegetação	1
17836788	1	AXAU - 17076	19/02/2024 19:08	20/02/2024 10:26	Não classificada	1
17836115	1	VCS - 17093	19/02/2024 19:09	19/02/2024 22:28	Meio ambiente - Descarga Atmosférica	7
17835991	1	PRTU - 17057	19/02/2024 19:10	19/02/2024 22:00	Meio ambiente - Descarga Atmosférica	1
17836036	1	IGPD - 15324	19/02/2024 19:11	19/02/2024 22:03	Meio ambiente - Vento	35
17836036	1	MAL - 15281	19/02/2024 19:11	19/02/2024 22:03	Meio ambiente - Vento	21
17836749	1	IRO - 15312	19/02/2024 19:12	20/02/2024 10:13	Meio ambiente - Descarga Atmosférica	2
17837107	1	TOE - 15195	19/02/2024 19:12	20/02/2024 11:06	Não classificada	3
17836612	1	PPUD - 15242	19/02/2024 19:12	20/02/2024 09:02	Meio ambiente - Descarga Atmosférica	2
17835968	1	INPD - 15316	19/02/2024 19:12	19/02/2024 21:41	Meio ambiente - Descarga Atmosférica	1
17836352	1	BHBN - 17048	19/02/2024 19:22	19/02/2024 21:52	Meio ambiente - Árvore ou Vegetação	93
17835783	1	GPED - 15335	19/02/2024 19:13	19/02/2024 20:27	Meio ambiente - Árvore ou Vegetação	3
17836076	1	MFED - 15276	19/02/2024 19:14	19/02/2024 22:20	Meio ambiente - Vento	46
17836978	1	BCV - 17013	19/02/2024 19:14	20/02/2024 11:18	Meio ambiente - Descarga Atmosférica	8
17837272	1	GHE - 17029	19/02/2024 19:17	20/02/2024 12:44	Não classificada	1

17845881	1	JNUQ - 17038	19/02/2024 17:03	22/02/2024 21:53	Não classificada	2
17835750	1	JNUQ - 17038	19/02/2024 17:44	19/02/2024 20:09	Meio ambiente - Árvore ou Vegetação	40
17836300	1	JNUQ - 17038	19/02/2024 18:21	20/02/2024 02:46	Meio ambiente - Descarga Atmosférica	34
17835784	1	VGAU - 17089	19/02/2024 19:18	19/02/2024 20:23	Meio ambiente - Vento	1
17835669	1	LPTU - 17032	19/02/2024 16:58	19/02/2024 19:42	Meio ambiente - Descarga Atmosférica	7
17836182	1	CGAU - 15150	19/02/2024 19:19	19/02/2024 23:10	Meio ambiente - Descarga Atmosférica	12
17836877	1	INPD - 15316	19/02/2024 19:19	20/02/2024 10:52	Não classificada	3
17837063	1	STV - 17063	19/02/2024 19:21	20/02/2024 11:49	Meio ambiente - Descarga Atmosférica	2
17837020	1	BBI - 17033	19/02/2024 19:24	20/02/2024 11:25	Meio ambiente - Descarga Atmosférica	1
17837683	1	GVSD - 17070	19/02/2024 19:24	20/02/2024 14:44	Meio ambiente - Árvore ou Vegetação	48
17836077	1	IGRU - 17030	19/02/2024 19:25	19/02/2024 22:13	Meio ambiente - Vento	5
17836078	1	PSAU - 16323	19/02/2024 19:27	19/02/2024 22:23	Meio ambiente - Vento	54
17836078	2	PSAU - 16323	19/02/2024 19:27	19/02/2024 22:23	Meio ambiente - Vento	3
17842267	2	UNIT - 17083	19/02/2024 19:25	19/02/2024 23:21	Não classificada	84
17842267	3	UNIT - 17083	19/02/2024 19:25	20/02/2024 11:52	Não classificada	14
17842267	4	UNIT - 17083	19/02/2024 19:25	20/02/2024 11:52	Não classificada	7
17842267	5	UNIT - 17083	19/02/2024 19:25	21/02/2024 13:40	Não classificada	38
17842268	2	UNIT - 17083	21/02/2024 18:46	21/02/2024 19:14	Não classificada	84
17842607	1	PMSD - 17049	19/02/2024 08:54	20/02/2024 19:07	Meio ambiente - Árvore ou Vegetação	8
17842607	2	PMSD - 17049	19/02/2024 08:54	21/02/2024 14:43	Meio ambiente - Árvore ou Vegetação	2
17842607	3	PMSD - 17049	19/02/2024 08:54	21/02/2024 17:54	Meio ambiente - Árvore ou Vegetação	11
17835731	1	CCHU - 15145	18/02/2024 08:44	19/02/2024 20:14	Não classificada	12
17835740	1	AOR - 15102	19/02/2024 12:40	19/02/2024 20:14	Não classificada	1
17835908	1	MCDD - 15280	19/02/2024 17:32	19/02/2024 21:27	Meio ambiente - Vento	43
17917330	1	BCAD - 15109	19/02/2024 15:26	20/02/2024 13:47	Meio ambiente - Vento	3
17917330	2	BCAD - 15109	19/02/2024 15:26	20/02/2024 13:47	Meio ambiente - Vento	80
17917330	3	BCAD - 15109	19/02/2024 15:26	20/02/2024 13:47	Meio ambiente - Vento	9
17917331	1	BCAD - 15109	19/02/2024 18:43	20/02/2024 11:36	Meio ambiente - Vento	38
17917331	2	BCAD - 15109	19/02/2024 18:43	20/02/2024 11:36	Meio ambiente - Vento	118
17917333	1	PBD - 16324	19/02/2024 19:40	20/02/2024 08:40	Meio ambiente - Vento	1
17917334	1	BCAD - 15109	19/02/2024 23:17	20/02/2024 08:40	Meio ambiente - Vento	687
17917334	2	BCAD - 15109	19/02/2024 23:17	20/02/2024 08:40	Meio ambiente - Vento	87
17917334	3	BCAD - 15109	19/02/2024 23:17	20/02/2024 08:40	Meio ambiente - Vento	2
17917334	4	BCAD - 15109	19/02/2024 23:17	20/02/2024 08:40	Meio ambiente - Vento	2
17838022	1	SND - 15203	19/02/2024 16:35	20/02/2024 15:48	Meio ambiente - Árvore ou Vegetação	13
17839258	1	LNT - 17035	19/02/2024 19:37	20/02/2024 21:19	Não classificada	2
17836359	1	BOED - 15137	19/02/2024 15:54	19/02/2024 19:57	Não classificada	228
17835835	1	CRL - 15354	19/02/2024 17:01	19/02/2024 20:43	Não classificada	5
17836511	1	MRND - 15270	19/02/2024 19:40	20/02/2024 08:19	Meio ambiente - Árvore ou Vegetação	24
17836079	1	SSP - 15199	19/02/2024 19:40	19/02/2024 22:18	Meio ambiente - Vento	1
17836155	1	NERU - 17041	19/02/2024 19:40	19/02/2024 22:48	Meio ambiente - Vento	1
17837273	1	PBD - 16324	19/02/2024 19:41	20/02/2024 12:48	Meio ambiente - Descarga Atmosférica	19
17835941	1	CSAU - 17020	19/02/2024 19:41	19/02/2024 21:29	Não classificada	8
17836038	1	CEMT - 16283	19/02/2024 19:41	19/02/2024 22:02	Meio ambiente - Descarga Atmosférica	164
17836285	1	ARID - 15104	19/02/2024 17:08	19/02/2024 22:34	Meio ambiente - Descarga Atmosférica	1
17836286	1	ARID - 15104	19/02/2024 19:59	19/02/2024 22:34	Meio ambiente - Descarga Atmosférica	2
17837623	1	BCAD - 15109	19/02/2024 19:43	20/02/2024 14:22	Meio ambiente - Vento	1
17836837	1	UHPI - 17084	19/02/2024 19:44	20/02/2024 10:37	Meio ambiente - Descarga Atmosférica	2
17837216	1	PBD - 16324	19/02/2024 18:56	20/02/2024 12:30	Meio ambiente - Descarga Atmosférica	4
17843471	1	AOR - 15102	19/02/2024 19:47	22/02/2024 10:44	Meio ambiente - Descarga Atmosférica	2
17837022	1	CRF - 15355	19/02/2024 19:48	20/02/2024 11:34	Meio ambiente - Árvore ou Vegetação	2
17837871	1	CRF - 15355	19/02/2024 19:48	20/02/2024 15:23	Meio ambiente - Descarga Atmosférica	9
17836120	1	CMN - 16278	19/02/2024 19:57	19/02/2024 20:02	Não classificada	5
17836120	2	CMN - 16278	19/02/2024 19:57	19/02/2024 20:02	Não classificada	127
17836120	3	CMN - 16278	19/02/2024 19:57	19/02/2024 20:02	Não classificada	259
17836120	4	CMN - 16278	19/02/2024 19:57	19/02/2024 20:02	Não classificada	312
17880314	1	JFAQ - 17081	19/02/2024 19:52	20/02/2024 11:18	Meio ambiente - Vento	24
17836118	1	MTZ - 15267	19/02/2024 19:53	19/02/2024 22:33	Não classificada	11
17835876	1	CMID - 17019	19/02/2024 19:53	19/02/2024 21:00	Meio ambiente - Descarga Atmosférica	1

17836135	1	NERU - 17041	19/02/2024 15:31	19/02/2024 22:43	Meio ambiente - Descarga Atmosférica	11
17839094	1	JFAO - 16302	19/02/2024 20:03	19/02/2024 21:11	Não classificada	243
17839094	2	JFAO - 16302	19/02/2024 20:03	19/02/2024 21:16	Não classificada	2995
17839094	3	JFAO - 16302	19/02/2024 20:03	20/02/2024 10:00	Não classificada	34
17837416	1	GVSD - 17070	19/02/2024 13:15	20/02/2024 13:42	Não classificada	30
17836119	1	PSAU - 16323	19/02/2024 19:59	19/02/2024 22:25	Meio ambiente - Árvore ou Vegetação	1
17840121	1	UHST - 16261	19/02/2024 19:59	21/02/2024 10:17	Meio ambiente - Descarga Atmosférica	1
17837370	1	PDS - 17051	19/02/2024 19:59	20/02/2024 13:20	Meio ambiente - Descarga Atmosférica	1
17836039	1	CVED - 17064	19/02/2024 19:59	19/02/2024 22:08	Não classificada	2
17841583	1	LBD - 16305	19/02/2024 20:00	21/02/2024 16:17	Meio ambiente - Vento	2
17836705	1	INPD - 15316	19/02/2024 20:01	20/02/2024 10:08	Meio ambiente - Descarga Atmosférica	1
17875429	1	TTD - 15192	19/02/2024 20:07	19/02/2024 21:45	Meio ambiente - Vento	1416
17875429	2	TTD - 15192	19/02/2024 20:07	19/02/2024 22:38	Meio ambiente - Vento	259
17875429	3	TTD - 15192	19/02/2024 20:07	22/02/2024 16:34	Meio ambiente - Vento	6
17875430	1	TTD - 15192	20/02/2024 01:26	20/02/2024 01:33	Meio ambiente - Vento	259
17837064	1	CNLU - 15164	19/02/2024 20:03	20/02/2024 11:00	Meio ambiente - Descarga Atmosférica	2
17837152	1	TOE - 15195	19/02/2024 20:04	20/02/2024 12:10	Meio ambiente - Descarga Atmosférica	1
17839175	1	ENC - 15343	19/02/2024 19:12	20/02/2024 16:30	Meio ambiente - Árvore ou Vegetação	33
17836142	1	LAVD - 17034	19/02/2024 20:08	19/02/2024 22:39	Meio ambiente - Vento	6
17837739	1	RCA - 15223	19/02/2024 20:09	20/02/2024 14:47	Não classificada	1
17836878	1	PIUD - 17054	19/02/2024 20:09	20/02/2024 10:49	Meio ambiente - Árvore ou Vegetação	4
17836878	2	PIUD - 17054	19/02/2024 20:09	20/02/2024 10:49	Meio ambiente - Árvore ou Vegetação	2
17897011	1	JFAD - 16300	19/02/2024 20:18	20/02/2024 05:04	Meio ambiente - Vento	387
17897011	2	JFAD - 16300	19/02/2024 20:18	20/02/2024 08:39	Meio ambiente - Vento	198
17897011	3	JFAD - 16300	19/02/2024 20:18	20/02/2024 08:52	Meio ambiente - Vento	2216
17897011	4	JFAD - 16300	19/02/2024 20:18	20/02/2024 08:52	Meio ambiente - Vento	3
17897012	1	JFAD - 16300	20/02/2024 06:20	20/02/2024 08:39	Meio ambiente - Vento	387
17836620	1	JFAD - 16300	19/02/2024 20:09	20/02/2024 09:52	Meio ambiente - Árvore ou Vegetação	26
17836264	2	BCV - 17013	19/02/2024 20:10	20/02/2024 01:25	Meio ambiente - Descarga Atmosférica	34
17836264	3	BCV - 17013	19/02/2024 20:10	20/02/2024 01:25	Meio ambiente - Descarga Atmosférica	87
17872954	1	BHHR - 15125	19/02/2024 21:50	20/02/2024 01:09	Meio ambiente - Árvore ou Vegetação	1
17872954	1	BHMR - 15127	19/02/2024 21:50	20/02/2024 01:09	Meio ambiente - Árvore ou Vegetação	235
17849464	1	JDN - 16298	19/02/2024 20:11	24/02/2024 09:00	Meio ambiente - Descarga Atmosférica	4
17837153	1	MNVD - 15272	19/02/2024 20:11	20/02/2024 12:08	Meio ambiente - Descarga Atmosférica	54
17837153	2	MNVD - 15272	19/02/2024 20:11	20/02/2024 12:08	Meio ambiente - Descarga Atmosférica	2
17836752	1	TTD - 15192	19/02/2024 20:11	20/02/2024 10:21	Meio ambiente - Descarga Atmosférica	3
17837684	1	CRF - 15355	19/02/2024 20:11	20/02/2024 13:47	Meio ambiente - Descarga Atmosférica	2
17835777	1	DDI - 17027	19/02/2024 18:21	19/02/2024 20:29	Meio ambiente - Descarga Atmosférica	3
17836235	1	BCSQ - 17010	19/02/2024 20:13	20/02/2024 00:04	Meio ambiente - Árvore ou Vegetação	10
17838699	1	LBD - 16305	19/02/2024 17:07	20/02/2024 14:00	Não classificada	3
17838700	1	LBD - 16305	19/02/2024 17:07	20/02/2024 14:00	Não classificada	9
17838701	1	LBD - 16305	19/02/2024 17:07	20/02/2024 14:00	Não classificada	24
17842287	1	DSV - 16286	19/02/2024 15:37	21/02/2024 15:51	Não classificada	2
17842288	1	DSV - 16286	19/02/2024 18:10	19/02/2024 22:18	Não classificada	26
17837108	1	CRF - 15355	19/02/2024 20:21	20/02/2024 11:56	Meio ambiente - Descarga Atmosférica	3
17835973	1	SSP - 15199	19/02/2024 20:24	19/02/2024 21:47	Não classificada	5
17836622	1	BBI - 17033	19/02/2024 20:24	20/02/2024 08:07	Meio ambiente - Árvore ou Vegetação	1
17836519	1	TOTU - 17072	19/02/2024 20:25	20/02/2024 08:02	Meio ambiente - Descarga Atmosférica	1
17836707	1	PMSU - 17092	19/02/2024 20:26	20/02/2024 10:04	Meio ambiente - Descarga Atmosférica	1
17836121	1	ELMU - 17088	19/02/2024 20:26	19/02/2024 22:36	Não classificada	34
17838698	1	PTUU - 15229	19/02/2024 20:26	20/02/2024 18:09	Meio ambiente - Descarga Atmosférica	1
17841377	1	MRND - 15270	19/02/2024 20:30	21/02/2024 15:35	Não classificada	3
17838507	1	JFAO - 16302	19/02/2024 20:07	20/02/2024 17:23	Meio ambiente - Vento	14
17838508	1	JFAO - 16302	19/02/2024 20:07	20/02/2024 17:23	Meio ambiente - Vento	17
17838509	1	JFAO - 16302	19/02/2024 20:07	20/02/2024 17:23	Meio ambiente - Vento	15
17836238	1	BHPM - 16275	19/02/2024 18:30	19/02/2024 23:59	Meio ambiente - Vento	486
17836239	1	BHPM - 16275	19/02/2024 22:33	19/02/2024 23:59	Meio ambiente - Vento	345
17836122	1	GHE - 17029	19/02/2024 20:37	19/02/2024 22:25	Meio ambiente - Descarga Atmosférica	1
17836240	1	BHSE - 15129	19/02/2024 16:35	19/02/2024 23:18	Meio ambiente - Descarga Atmosférica	43

17836241	1	BHSE - 15129	19/02/2024 20:43	19/02/2024 21:13	Meio ambiente - Descarga Atmosférica	1221
17836241	2	BHSE - 15129	19/02/2024 20:43	19/02/2024 21:18	Meio ambiente - Descarga Atmosférica	1219
17836241	2	BHSN - 16277	19/02/2024 20:43	19/02/2024 21:18	Meio ambiente - Descarga Atmosférica	125
17836241	3	BHSE - 15129	19/02/2024 20:43	19/02/2024 21:28	Meio ambiente - Descarga Atmosférica	174
17836241	4	BHSE - 15129	19/02/2024 20:43	19/02/2024 23:18	Meio ambiente - Descarga Atmosférica	91
17836979	1	BHS - 17014	19/02/2024 18:36	20/02/2024 11:35	Meio ambiente - Árvore ou Vegetação	64
17836044	1	SLAD - 16334	19/02/2024 20:40	19/02/2024 22:10	Meio ambiente - Descarga Atmosférica	66
17838559	1	RPR - 16325	19/02/2024 20:43	20/02/2024 17:25	Meio ambiente - Descarga Atmosférica	29
17900432	1	YAN - 15165	19/02/2024 20:45	22/02/2024 16:36	Meio ambiente - Vento	1
17836183	1	BHJT - 15126	19/02/2024 19:22	19/02/2024 23:12	Meio ambiente - Árvore ou Vegetação	3
17836230	1	BHSO - 16276	19/02/2024 19:22	19/02/2024 23:55	Meio ambiente - Descarga Atmosférica	39
17836242	1	STV - 17063	19/02/2024 20:52	20/02/2024 00:54	Meio ambiente - Vento	12
17837013	1	NNE - 15262	19/02/2024 17:22	20/02/2024 11:32	Meio ambiente - Árvore ou Vegetação	26
17836185	1	IUAU - 17031	19/02/2024 20:53	19/02/2024 23:20	Meio ambiente - Descarga Atmosférica	7
17837023	1	SND - 15203	19/02/2024 20:27	20/02/2024 11:32	Meio ambiente - Vento	16
17837480	1	SUI - 17069	19/02/2024 20:56	20/02/2024 13:55	Não classificada	171
17863082	1	CVED - 17064	19/02/2024 21:06	19/02/2024 23:24	Meio ambiente - Árvore ou Vegetação	1
17836611	1	SND - 15203	19/02/2024 18:53	20/02/2024 09:32	Meio ambiente - Vento	2
17836156	1	MRND - 15270	19/02/2024 21:00	19/02/2024 23:21	Meio ambiente - Árvore ou Vegetação	138
17836267	1	JFAD - 16300	19/02/2024 21:01	20/02/2024 01:27	Meio ambiente - Vento	97
17852480	1	PNV - 17094	19/02/2024 17:15	19/02/2024 22:08	Meio ambiente - Árvore ou Vegetação	3
17852480	2	PNV - 17094	19/02/2024 17:15	19/02/2024 23:43	Meio ambiente - Árvore ou Vegetação	34
17852480	3	PNV - 17094	19/02/2024 17:15	25/02/2024 13:50	Meio ambiente - Árvore ou Vegetação	2
17836482	1	JFAU - 17086	19/02/2024 14:51	20/02/2024 07:57	Meio ambiente - Árvore ou Vegetação	1
17836790	1	PMSU - 17092	19/02/2024 21:03	20/02/2024 10:28	Meio ambiente - Descarga Atmosférica	1
17838379	1	CTR - 15351	19/02/2024 21:07	20/02/2024 16:46	Meio ambiente - Descarga Atmosférica	1
17836791	1	GHE - 17029	19/02/2024 21:07	20/02/2024 10:27	Meio ambiente - Descarga Atmosférica	2
17837186	1	UHMS - 17082	19/02/2024 21:07	20/02/2024 12:26	Meio ambiente - Vento	2
17836980	1	SDEU - 17085	19/02/2024 21:08	20/02/2024 11:16	Meio ambiente - Árvore ou Vegetação	3
17837347	1	RES - 15222	19/02/2024 21:10	20/02/2024 12:22	Meio ambiente - Descarga Atmosférica	1
17838187	1	BMN - 15134	19/02/2024 21:20	20/02/2024 15:25	Meio ambiente - Descarga Atmosférica	2
17838188	1	BMN - 15134	20/02/2024 10:00	20/02/2024 15:25	Meio ambiente - Descarga Atmosférica	9
17838188	2	BMN - 15134	20/02/2024 10:00	20/02/2024 15:25	Meio ambiente - Descarga Atmosférica	1
17908987	1	PRRU - 15241	19/02/2024 18:08	20/02/2024 05:30	Meio ambiente - Descarga Atmosférica	169
17908988	1	PRRU - 15241	19/02/2024 21:11	20/02/2024 05:30	Meio ambiente - Descarga Atmosférica	301
17836523	1	TSPU - 15193	19/02/2024 21:12	20/02/2024 08:51	Meio ambiente - Árvore ou Vegetação	6
17836708	1	MUT - 15266	19/02/2024 21:13	20/02/2024 10:06	Não classificada	2
17837219	1	UHSG - 15183	19/02/2024 21:17	20/02/2024 12:32	Meio ambiente - Descarga Atmosférica	1
17836186	1	PIUD - 17054	19/02/2024 21:18	19/02/2024 23:14	Não classificada	2
17836471	1	JFAU - 17086	19/02/2024 11:56	20/02/2024 08:40	Meio ambiente - Árvore ou Vegetação	1
17840287	1	JDN - 16298	19/02/2024 21:20	21/02/2024 11:00	Meio ambiente - Descarga Atmosférica	1
17836175	1	BMO - 15135	19/02/2024 21:21	19/02/2024 23:01	Meio ambiente - Descarga Atmosférica	2
17838651	1	MRND - 15270	19/02/2024 21:24	20/02/2024 17:48	Não classificada	3
17836287	1	IIGT - 15320	19/02/2024 18:35	19/02/2024 22:02	Meio ambiente - Descarga Atmosférica	322
17836287	2	IIGT - 15320	19/02/2024 18:35	20/02/2024 00:13	Meio ambiente - Descarga Atmosférica	215
17836288	1	IIGT - 15320	20/02/2024 00:23	20/02/2024 00:35	Meio ambiente - Descarga Atmosférica	322
17837741	1	GHE - 17029	19/02/2024 21:31	20/02/2024 14:46	Meio ambiente - Vento	4
17836353	1	PRRU - 15241	19/02/2024 21:31	20/02/2024 06:01	Meio ambiente - Descarga Atmosférica	51
17836194	1	MAGT - 17037	19/02/2024 17:22	19/02/2024 23:23	Meio ambiente - Vento	37
17835992	1	JFAO - 16302	19/02/2024 20:00	19/02/2024 21:59	Meio ambiente - Vento	3
17837873	1	UNIT - 17083	19/02/2024 21:39	20/02/2024 15:12	Meio ambiente - Vento	1
17836167	1	PMSD - 17049	19/02/2024 15:45	19/02/2024 23:03	Meio ambiente - Descarga Atmosférica	28
17836167	2	PMSD - 17049	19/02/2024 15:45	19/02/2024 23:03	Meio ambiente - Descarga Atmosférica	1
17840548	1	BETC - 15115	21/02/2024 08:28	21/02/2024 12:00	Meio ambiente - Árvore ou Vegetação	35
17837525	1	PZLU - 17050	19/02/2024 06:45	20/02/2024 13:59	Meio ambiente - Descarga Atmosférica	12
17837529	1	CGAU - 15150	19/02/2024 21:42	20/02/2024 14:03	Não classificada	3
17836134	1	SEG - 17068	19/02/2024 15:08	19/02/2024 22:40	Não classificada	56
17836177	1	CUVD - 15349	19/02/2024 07:12	19/02/2024 23:07	Não classificada	15
17839410	1	UHSG - 15183	19/02/2024 21:46	20/02/2024 22:35	Meio ambiente - Descarga Atmosférica	56

17837807	1	PZLU - 17050	19/02/2024 21:51	20/02/2024 15:10	Meio ambiente - Descarga Atmosférica	2
17836880	1	UNIT - 17083	19/02/2024 21:51	20/02/2024 10:53	Meio ambiente - Vento	1
17927909	1	SNS - 15202	19/02/2024 15:06	20/02/2024 11:27	Meio ambiente - Descarga Atmosférica	1
17836632	1	PTUU - 15229	19/02/2024 21:55	20/02/2024 09:41	Meio ambiente - Descarga Atmosférica	1
17836187	1	GVSU - 15332	19/02/2024 21:59	19/02/2024 23:19	Meio ambiente - Vento	41
17838975	1	COJ - 15305	19/02/2024 22:05	20/02/2024 19:42	Meio ambiente - Descarga Atmosférica	5
17837305	1	ORPU - 17045	19/02/2024 15:23	20/02/2024 12:52	Não classificada	45
17837305	2	ORPU - 17045	19/02/2024 15:23	20/02/2024 13:22	Não classificada	392
17837482	1	UHSG - 15183	19/02/2024 22:10	20/02/2024 13:53	Meio ambiente - Descarga Atmosférica	3
17838110	1	CITU - 17022	19/02/2024 22:11	20/02/2024 16:04	Meio ambiente - Descarga Atmosférica	1
17838110	2	CITU - 17022	19/02/2024 22:11	20/02/2024 16:04	Meio ambiente - Descarga Atmosférica	3
17836254	1	RBSU - 16312	19/02/2024 20:04	20/02/2024 01:26	Meio ambiente - Descarga Atmosférica	35
17836254	2	RBSU - 16312	19/02/2024 20:04	20/02/2024 01:26	Meio ambiente - Descarga Atmosférica	47
17836255	1	RBSU - 16312	20/02/2024 00:41	20/02/2024 01:26	Meio ambiente - Descarga Atmosférica	88
17836255	2	RBSU - 16312	20/02/2024 00:41	20/02/2024 01:26	Meio ambiente - Descarga Atmosférica	110
17836621	1	BOED - 15137	19/02/2024 20:15	20/02/2024 09:46	Meio ambiente - Descarga Atmosférica	1
17837348	1	SND - 15203	19/02/2024 22:30	20/02/2024 11:44	Meio ambiente - Árvore ou Vegetação	1
17837348	2	SND - 15203	19/02/2024 22:30	20/02/2024 11:44	Meio ambiente - Árvore ou Vegetação	68
17837348	3	SND - 15203	19/02/2024 22:30	20/02/2024 11:44	Meio ambiente - Árvore ou Vegetação	37
17837348	4	SND - 15203	19/02/2024 22:30	20/02/2024 13:10	Meio ambiente - Árvore ou Vegetação	1
17837348	5	SND - 15203	19/02/2024 22:30	20/02/2024 13:10	Meio ambiente - Árvore ou Vegetação	253
17836340	1	JNUQ - 17038	19/02/2024 22:33	20/02/2024 01:59	Meio ambiente - Descarga Atmosférica	122
17836340	2	JNUQ - 17038	19/02/2024 22:33	20/02/2024 03:08	Meio ambiente - Descarga Atmosférica	24
17836340	3	JNUQ - 17038	19/02/2024 22:33	20/02/2024 03:17	Meio ambiente - Descarga Atmosférica	73
17836341	1	JNUQ - 17038	20/02/2024 03:03	20/02/2024 03:08	Meio ambiente - Descarga Atmosférica	122
17837188	1	JFAO - 16302	19/02/2024 22:22	20/02/2024 12:24	Meio ambiente - Descarga Atmosférica	23
17836301	1	LGT - 16304	19/02/2024 22:25	20/02/2024 02:59	Meio ambiente - Árvore ou Vegetação	24
17839176	1	AUIU - 15647	19/02/2024 13:57	20/02/2024 16:47	Não classificada	31
17842757	1	AGF - 15098	19/02/2024 16:35	20/02/2024 00:15	Meio ambiente - Vento	113
17842757	2	AGF - 15098	19/02/2024 16:35	21/02/2024 21:20	Meio ambiente - Vento	7
17842758	1	AGF - 15098	21/02/2024 16:02	21/02/2024 21:20	Meio ambiente - Vento	111
17837619	1	TOTU - 17072	19/02/2024 12:09	20/02/2024 14:26	Meio ambiente - Descarga Atmosférica	2
17838377	1	TOTU - 17072	19/02/2024 17:23	20/02/2024 16:48	Meio ambiente - Descarga Atmosférica	1
17836268	1	TSPU - 15193	19/02/2024 21:38	20/02/2024 01:35	Não classificada	70
17920367	1	BCV - 17013	19/02/2024 22:34	21/02/2024 15:29	Meio ambiente - Descarga Atmosférica	4
17841717	1	UHJS - 17080	19/02/2024 22:51	21/02/2024 15:40	Meio ambiente - Vento	2
17841718	1	UHJS - 17080	21/02/2024 11:35	21/02/2024 15:40	Meio ambiente - Vento	16
17885497	1	PSAU - 16323	19/02/2024 22:42	20/02/2024 09:37	Meio ambiente - Descarga Atmosférica	6
17840751	1	AOR - 15102	19/02/2024 22:43	21/02/2024 12:57	Não classificada	3
17836351	1	URAS - 16338	19/02/2024 22:54	20/02/2024 06:32	Meio ambiente - Vento	38
17836196	1	PIUD - 17054	19/02/2024 19:13	19/02/2024 23:26	Não classificada	72
17836585	1	YAN - 15165	19/02/2024 10:41	20/02/2024 09:48	Meio ambiente - Vento	1
17836881	1	BOED - 15137	19/02/2024 22:58	20/02/2024 10:54	Meio ambiente - Descarga Atmosférica	1
17836418	1	ENC - 15343	19/02/2024 23:09	20/02/2024 09:11	Não classificada	10
17836257	1	LGT - 16304	19/02/2024 23:16	20/02/2024 00:37	Meio ambiente - Árvore ou Vegetação	2
17888963	1	IJAU - 17061	19/02/2024 23:24	20/02/2024 01:22	Não classificada	249
17888963	2	IJAU - 17061	19/02/2024 23:24	20/02/2024 01:22	Não classificada	734
17836712	1	MDI - 16307	19/02/2024 23:32	20/02/2024 10:04	Meio ambiente - Descarga Atmosférica	1
17836227	1	JFAQ - 17081	19/02/2024 18:33	19/02/2024 23:49	Meio ambiente - Descarga Atmosférica	3
17861813	1	UHTM - 15182	19/02/2024 18:09	21/02/2024 11:53	Meio ambiente - Vento	1
17836231	1	IUAU - 17031	19/02/2024 19:58	20/02/2024 00:42	Meio ambiente - Descarga Atmosférica	2
17837306	1	COJ - 15305	19/02/2024 17:06	20/02/2024 11:45	Meio ambiente - Árvore ou Vegetação	1
17837307	1	COJ - 15305	20/02/2024 00:19	20/02/2024 11:45	Meio ambiente - Árvore ou Vegetação	1
17837874	1	INPD - 15316	19/02/2024 21:59	20/02/2024 15:13	Não classificada	28
17897488	1	PTC - 15235	19/02/2024 19:13	20/02/2024 01:11	Meio ambiente - Vento	47
17897488	2	PTC - 15235	19/02/2024 19:13	20/02/2024 14:07	Meio ambiente - Vento	18
17836533	1	BHS - 17014	20/02/2024 00:15	20/02/2024 08:33	Meio ambiente - Vento	2
17888732	1	PRRU - 15241	19/02/2024 07:46	20/02/2024 00:41	Meio ambiente - Descarga Atmosférica	1
17888733	1	PRRU - 15241	20/02/2024 00:41	20/02/2024 11:26	Meio ambiente - Descarga Atmosférica	17

17888734	1	PRRU - 15241	20/02/2024 12:35	21/02/2024 09:32	Meio ambiente - Descarga Atmosférica	11
17888734	2	PRRU - 15241	20/02/2024 12:35	21/02/2024 11:38	Meio ambiente - Descarga Atmosférica	6
17888735	1	PRRU - 15241	21/02/2024 12:02	21/02/2024 12:10	Meio ambiente - Descarga Atmosférica	11
17836348	1	GVSU - 15332	20/02/2024 00:42	20/02/2024 04:48	Meio ambiente - Vento	12
17890011	1	IIGT - 15320	19/02/2024 19:02	20/02/2024 17:12	Meio ambiente - Árvore ou Vegetação	79
17888847	1	CUVD - 15349	19/02/2024 22:15	20/02/2024 00:57	Não classificada	55
17888847	2	CUVD - 15349	19/02/2024 22:15	20/02/2024 00:57	Não classificada	215
17888847	3	CUVD - 15349	19/02/2024 22:15	20/02/2024 00:57	Não classificada	36
17888847	4	CUVD - 15349	19/02/2024 22:15	20/02/2024 02:19	Não classificada	200
17888847	5	CUVD - 15349	19/02/2024 22:15	20/02/2024 09:47	Não classificada	84
17888847	6	CUVD - 15349	19/02/2024 22:15	20/02/2024 09:47	Não classificada	50
17888847	7	CUVD - 15349	19/02/2024 22:15	20/02/2024 11:24	Não classificada	197
17888847	8	CUVD - 15349	19/02/2024 22:15	20/02/2024 11:24	Não classificada	17
17888847	9	CUVD - 15349	19/02/2024 22:15	20/02/2024 11:24	Não classificada	4
17888847	10	CUVD - 15349	19/02/2024 22:15	20/02/2024 12:39	Não classificada	137
17888847	11	CUVD - 15349	19/02/2024 22:15	20/02/2024 13:55	Não classificada	61
17888847	12	CUVD - 15349	19/02/2024 22:15	20/02/2024 13:55	Não classificada	10
17888851	1	CUVD - 15349	20/02/2024 17:35	20/02/2024 17:47	Não classificada	61
17888851	2	CUVD - 15349	20/02/2024 17:35	20/02/2024 17:47	Não classificada	10
17897874	1	IIGT - 15320	19/02/2024 18:53	20/02/2024 19:16	Meio ambiente - Árvore ou Vegetação	15
17836713	1	AFNU - 17015	20/02/2024 01:59	20/02/2024 10:07	Meio ambiente - Vento	45
17836535	1	MCLQ - 17040	20/02/2024 02:08	20/02/2024 08:17	Meio ambiente - Descarga Atmosférica	43
17862713	1	SDEU - 17085	20/02/2024 03:39	20/02/2024 03:48	Meio ambiente - Vento	3432
17862713	2	SDEU - 17085	20/02/2024 03:39	20/02/2024 03:48	Meio ambiente - Vento	1
17862713	3	SDEU - 17085	20/02/2024 03:39	20/02/2024 11:19	Meio ambiente - Vento	44
17862713	4	SDEU - 17085	20/02/2024 03:39	20/02/2024 16:30	Meio ambiente - Vento	1
17837277	1	RSP - 15220	20/02/2024 03:44	20/02/2024 12:49	Meio ambiente - Vento	1
17837277	2	RSP - 15220	20/02/2024 03:44	20/02/2024 12:49	Meio ambiente - Vento	95
17837024	1	IIGT - 15320	20/02/2024 04:11	20/02/2024 11:35	Meio ambiente - Descarga Atmosférica	24
17837570	1	JPIU - 15298	20/02/2024 04:15	20/02/2024 14:14	Meio ambiente - Descarga Atmosférica	3
17836539	1	BSOT - 15141	20/02/2024 04:23	20/02/2024 08:43	Meio ambiente - Árvore ou Vegetação	1
17837419	1	COJ - 15305	20/02/2024 04:29	20/02/2024 13:31	Meio ambiente - Árvore ou Vegetação	18
17836439	1	CINC - 16281	20/02/2024 04:57	20/02/2024 07:33	Meio ambiente - Árvore ou Vegetação	20
17879503	1	JFAD - 16300	20/02/2024 05:00	20/02/2024 09:59	Meio ambiente - Descarga Atmosférica	2
17859783	1	JQT - 16297	20/02/2024 05:11	20/02/2024 08:06	Meio ambiente - Descarga Atmosférica	856
17859783	2	JQT - 16297	20/02/2024 05:11	20/02/2024 12:39	Meio ambiente - Descarga Atmosférica	703
17859783	3	JQT - 16297	20/02/2024 05:11	20/02/2024 12:39	Meio ambiente - Descarga Atmosférica	1
17859783	4	JQT - 16297	20/02/2024 05:11	20/02/2024 12:39	Meio ambiente - Descarga Atmosférica	63
17859783	5	JQT - 16297	20/02/2024 05:11	20/02/2024 12:39	Meio ambiente - Descarga Atmosférica	2
17838027	1	JFAU - 17086	20/02/2024 05:07	20/02/2024 15:46	Meio ambiente - Descarga Atmosférica	1
17837530	1	CRDT - 15356	20/02/2024 05:08	20/02/2024 14:00	Meio ambiente - Descarga Atmosférica	28
17837530	2	CRDT - 15356	20/02/2024 05:08	20/02/2024 14:00	Meio ambiente - Descarga Atmosférica	13
17837530	3	CRDT - 15356	20/02/2024 05:08	20/02/2024 14:00	Meio ambiente - Descarga Atmosférica	15
17839437	1	MUT - 15266	20/02/2024 05:15	20/02/2024 22:44	Não classificada	4
17838652	1	BHS - 17014	20/02/2024 05:42	20/02/2024 17:56	Meio ambiente - Vento	2
17837932	1	SEG - 17068	20/02/2024 05:42	20/02/2024 15:26	Meio ambiente - Árvore ou Vegetação	45
17836981	1	PBD - 16324	20/02/2024 05:43	20/02/2024 11:20	Meio ambiente - Descarga Atmosférica	3
17836640	1	CRF - 15355	20/02/2024 05:43	20/02/2024 09:29	Meio ambiente - Árvore ou Vegetação	26
17838560	1	TCSU - 15196	20/02/2024 05:48	20/02/2024 17:24	Meio ambiente - Descarga Atmosférica	13
17838560	2	TCSU - 15196	20/02/2024 05:48	20/02/2024 17:24	Meio ambiente - Descarga Atmosférica	6
17836840	1	BDPD - 15114	20/02/2024 05:49	20/02/2024 10:36	Não classificada	1
17836641	1	CRF - 15355	20/02/2024 05:50	20/02/2024 09:52	Não classificada	54
17838600	1	BHS - 17014	20/02/2024 05:51	20/02/2024 17:36	Meio ambiente - Descarga Atmosférica	1
17836931	1	PIUD - 17054	20/02/2024 05:53	20/02/2024 11:09	Não classificada	2
17836368	1	BHAD - 16267	20/02/2024 05:59	20/02/2024 07:51	Não classificada	343
17836368	2	BHAD - 16267	20/02/2024 05:59	20/02/2024 08:12	Não classificada	211
17836982	1	ITDD - 16294	20/02/2024 05:55	20/02/2024 11:13	Meio ambiente - Vento	28
17836643	1	VZEU - 17091	20/02/2024 05:57	20/02/2024 08:13	Meio ambiente - Descarga Atmosférica	1
17837626	1	MVD - 15264	20/02/2024 05:57	20/02/2024 14:22	Meio ambiente - Descarga Atmosférica	1

17878995	1	MRND - 15270	19/02/2024 16:58	20/02/2024 06:49	Não classificada	6
17878995	2	MRND - 15270	19/02/2024 16:58	20/02/2024 06:49	Não classificada	93
17836794	1	MNVD - 15272	20/02/2024 06:00	20/02/2024 10:24	Meio ambiente - Descarga Atmosférica	1
17840549	1	PNV - 17094	20/02/2024 06:05	21/02/2024 11:54	Meio ambiente - Descarga Atmosférica	1
17836755	1	VZEU - 17091	20/02/2024 06:07	20/02/2024 10:20	Meio ambiente - Descarga Atmosférica	1
17836883	1	JFAQ - 17081	20/02/2024 06:09	20/02/2024 10:56	Meio ambiente - Descarga Atmosférica	2
17836932	1	LNT - 17035	20/02/2024 06:11	20/02/2024 10:45	Meio ambiente - Árvore ou Vegetação	35
17844367	1	BMN - 15134	20/02/2024 06:19	20/02/2024 11:32	Meio ambiente - Árvore ou Vegetação	17
17844367	2	BMN - 15134	20/02/2024 06:19	20/02/2024 11:32	Meio ambiente - Árvore ou Vegetação	86
17844367	3	BMN - 15134	20/02/2024 06:19	20/02/2024 11:32	Meio ambiente - Árvore ou Vegetação	2
17844367	4	BMN - 15134	20/02/2024 06:19	20/02/2024 11:34	Meio ambiente - Árvore ou Vegetação	90
17844367	5	BMN - 15134	20/02/2024 06:19	20/02/2024 11:34	Meio ambiente - Árvore ou Vegetação	134
17844368	1	BMN - 15134	20/02/2024 11:32	20/02/2024 12:36	Meio ambiente - Árvore ou Vegetação	11
17844368	2	BMN - 15134	20/02/2024 11:32	20/02/2024 12:36	Meio ambiente - Árvore ou Vegetação	63
17844368	3	BMN - 15134	20/02/2024 11:32	20/02/2024 13:06	Meio ambiente - Árvore ou Vegetação	6
17844368	4	BMN - 15134	20/02/2024 11:32	20/02/2024 13:06	Meio ambiente - Árvore ou Vegetação	23
17844368	5	BMN - 15134	20/02/2024 11:32	20/02/2024 13:06	Meio ambiente - Árvore ou Vegetação	2
17844369	1	BMN - 15134	20/02/2024 12:36	20/02/2024 18:43	Meio ambiente - Árvore ou Vegetação	3
17844369	2	BMN - 15134	20/02/2024 12:36	20/02/2024 18:43	Meio ambiente - Árvore ou Vegetação	42
17844369	3	BMN - 15134	20/02/2024 12:36	21/02/2024 19:55	Meio ambiente - Árvore ou Vegetação	8
17844369	4	BMN - 15134	20/02/2024 12:36	21/02/2024 19:55	Meio ambiente - Árvore ou Vegetação	21
17844370	1	BMN - 15134	22/02/2024 11:26	22/02/2024 11:45	Meio ambiente - Árvore ou Vegetação	8
17844370	2	BMN - 15134	22/02/2024 11:26	22/02/2024 11:45	Meio ambiente - Árvore ou Vegetação	21
17836756	1	IGPD - 15324	20/02/2024 06:13	20/02/2024 10:13	Meio ambiente - Árvore ou Vegetação	2
17836546	1	LGT - 16304	20/02/2024 06:14	20/02/2024 09:01	Meio ambiente - Árvore ou Vegetação	24
17836933	1	CRF - 15355	20/02/2024 06:16	20/02/2024 10:59	Meio ambiente - Descarga Atmosférica	1
17923456	1	YAN - 15165	20/02/2024 06:16	20/02/2024 16:02	Meio ambiente - Vento	271
17837371	1	GVSD - 17070	20/02/2024 06:19	20/02/2024 13:29	Meio ambiente - Descarga Atmosférica	2
17914145	1	UHSG - 15183	20/02/2024 06:23	20/02/2024 11:51	Meio ambiente - Descarga Atmosférica	379
17908414	1	SND - 15203	20/02/2024 06:24	20/02/2024 12:59	Meio ambiente - Vento	40
17836841	1	MCDD - 15280	20/02/2024 06:24	20/02/2024 10:38	Meio ambiente - Vento	1
17841138	1	PTUU - 15229	20/02/2024 06:24	21/02/2024 14:54	Meio ambiente - Árvore ou Vegetação	1
17836645	1	PSAU - 16323	20/02/2024 06:24	20/02/2024 09:40	Meio ambiente - Vento	18
17836645	2	PSAU - 16323	20/02/2024 06:24	20/02/2024 09:40	Meio ambiente - Vento	2
17837026	1	CRL - 15354	20/02/2024 06:25	20/02/2024 11:34	Não classificada	4
17836553	1	DDI - 17027	20/02/2024 06:25	20/02/2024 08:05	Meio ambiente - Árvore ou Vegetação	15
17837065	1	BIIU - 17016	20/02/2024 06:25	20/02/2024 11:45	Meio ambiente - Descarga Atmosférica	1
17836441	1	PIUD - 17054	20/02/2024 06:26	20/02/2024 07:36	Não classificada	1
17840997	1	UHJS - 17080	20/02/2024 06:26	21/02/2024 14:08	Meio ambiente - Vento	1
17836374	1	BHAT - 16268	20/02/2024 06:28	20/02/2024 07:13	Meio ambiente - Vento	107
17836646	1	LAVD - 17034	20/02/2024 06:28	20/02/2024 09:30	Meio ambiente - Vento	11
17836646	2	LAVD - 17034	20/02/2024 06:28	20/02/2024 09:30	Meio ambiente - Vento	8
17837687	1	YAN - 15165	20/02/2024 06:31	20/02/2024 14:42	Meio ambiente - Vento	2
17836843	1	STV - 17063	20/02/2024 06:31	20/02/2024 10:47	Meio ambiente - Descarga Atmosférica	1
17836389	1	CSAU - 17020	20/02/2024 06:32	20/02/2024 08:54	Meio ambiente - Descarga Atmosférica	1
17836648	1	PSAD - 15237	20/02/2024 06:34	20/02/2024 09:42	Não classificada	11
17836714	1	MIB - 15274	20/02/2024 06:35	20/02/2024 10:07	Meio ambiente - Árvore ou Vegetação	2
17836714	2	MIB - 15274	20/02/2024 06:35	20/02/2024 10:07	Meio ambiente - Árvore ou Vegetação	15
17836529	1	UHMS - 17082	19/02/2024 22:55	20/02/2024 09:01	Meio ambiente - Descarga Atmosférica	1
17836983	1	CRF - 15355	20/02/2024 06:38	20/02/2024 11:19	Meio ambiente - Árvore ou Vegetação	48
17836650	1	GHE - 17029	20/02/2024 06:39	20/02/2024 09:03	Não classificada	1
17836651	1	DVLD - 17023	20/02/2024 06:42	20/02/2024 08:04	Não classificada	1
17837028	1	UHJS - 17080	20/02/2024 06:42	20/02/2024 11:25	Meio ambiente - Descarga Atmosférica	3
17836554	1	MOO - 17039	20/02/2024 06:43	20/02/2024 08:13	Meio ambiente - Descarga Atmosférica	2
17861814	1	VZPU - 15169	20/02/2024 06:43	20/02/2024 12:38	Não classificada	1
17837627	1	JFAU - 17086	20/02/2024 06:44	20/02/2024 14:26	Meio ambiente - Árvore ou Vegetação	7
17840220	1	MUT - 15266	20/02/2024 06:47	21/02/2024 10:47	Meio ambiente - Descarga Atmosférica	5
17838380	1	SNS - 15202	20/02/2024 06:53	20/02/2024 16:57	Meio ambiente - Descarga Atmosférica	2
17838283	1	SND - 15203	20/02/2024 06:53	20/02/2024 16:26	Meio ambiente - Vento	2

17842380	1	CPO - 17018	20/02/2024 06:53	21/02/2024 20:04	Meio ambiente - Descarga Atmosférica	1
17836652	1	IIGU - 15319	20/02/2024 06:53	20/02/2024 09:39	Meio ambiente - Descarga Atmosférica	8
17837875	1	ACSU - 15094	20/02/2024 06:56	20/02/2024 15:17	Não classificada	3
17836936	1	BHAD - 16267	20/02/2024 06:56	20/02/2024 11:06	Meio ambiente - Descarga Atmosférica	12
17836936	1	BHMR - 15127	20/02/2024 06:56	20/02/2024 11:06	Meio ambiente - Descarga Atmosférica	22
17836560	1	GVSU - 15332	20/02/2024 06:58	20/02/2024 08:46	Não classificada	29
17837372	1	RSS - 15219	20/02/2024 06:58	20/02/2024 13:18	Meio ambiente - Descarga Atmosférica	6
17836655	1	FCS - 15340	20/02/2024 06:58	20/02/2024 09:45	Não classificada	9
17836656	1	SLUD - 16327	20/02/2024 06:59	20/02/2024 09:41	Meio ambiente - Vento	1
17836562	1	INPD - 15316	20/02/2024 07:01	20/02/2024 08:39	Não classificada	2
17838932	1	UHJS - 17080	20/02/2024 07:01	20/02/2024 19:33	Meio ambiente - Árvore ou Vegetação	3
17839095	1	CMD - 15158	20/02/2024 07:01	20/02/2024 20:15	Meio ambiente - Descarga Atmosférica	4
17837934	1	CCHU - 15145	20/02/2024 07:07	20/02/2024 15:37	Meio ambiente - Vento	1
17837373	1	SQNU - 17078	20/02/2024 07:02	20/02/2024 13:27	Não classificada	4
17837421	1	ITDD - 16294	20/02/2024 07:04	20/02/2024 13:39	Meio ambiente - Árvore ou Vegetação	174
17836709	1	JFAQ - 17081	19/02/2024 22:03	20/02/2024 10:00	Meio ambiente - Vento	1
17837374	1	NERU - 17041	20/02/2024 07:06	20/02/2024 13:23	Meio ambiente - Árvore ou Vegetação	51
17837224	1	JFAU - 17086	20/02/2024 07:08	20/02/2024 12:39	Meio ambiente - Vento	25
17837224	2	JFAU - 17086	20/02/2024 07:08	20/02/2024 12:39	Meio ambiente - Vento	2
17838909	1	URAT - 17075	20/02/2024 07:08	20/02/2024 15:41	Meio ambiente - Árvore ou Vegetação	1
17837375	1	SFIQ - 17065	20/02/2024 07:09	20/02/2024 13:21	Meio ambiente - Descarga Atmosférica	3
17843607	1	YAN - 15165	20/02/2024 07:10	22/02/2024 11:13	Meio ambiente - Vento	2
17838028	1	CRL - 15354	20/02/2024 07:11	20/02/2024 15:42	Não classificada	4
17848075	1	BCV - 17013	20/02/2024 07:12	23/02/2024 16:35	Meio ambiente - Descarga Atmosférica	2
17838029	1	UHPI - 17084	20/02/2024 07:12	20/02/2024 15:50	Meio ambiente - Descarga Atmosférica	3
17836798	1	TOTU - 17072	20/02/2024 07:12	20/02/2024 10:26	Meio ambiente - Descarga Atmosférica	1
17837309	1	BHSV - 15656	20/02/2024 07:24	20/02/2024 10:38	Meio ambiente - Vento	380
17837309	2	BHSV - 15656	20/02/2024 07:24	20/02/2024 13:28	Meio ambiente - Vento	201
17836660	1	IPC - 15314	20/02/2024 07:17	20/02/2024 09:39	Meio ambiente - Descarga Atmosférica	1
17836844	1	CGAU - 15150	20/02/2024 07:17	20/02/2024 10:42	Meio ambiente - Descarga Atmosférica	6
17837070	1	PMSU - 17092	20/02/2024 07:18	20/02/2024 11:47	Meio ambiente - Vento	1
17836661	1	PIUD - 17054	20/02/2024 07:18	20/02/2024 09:33	Não classificada	1
17841379	1	MCDD - 15280	20/02/2024 07:19	21/02/2024 15:43	Meio ambiente - Descarga Atmosférica	2
17837877	1	PTE - 17056	20/02/2024 07:19	20/02/2024 15:17	Meio ambiente - Árvore ou Vegetação	8
17837935	1	BBI - 17033	20/02/2024 07:20	20/02/2024 15:33	Meio ambiente - Descarga Atmosférica	1
17837032	1	SLAT - 15208	20/02/2024 07:22	20/02/2024 11:37	Meio ambiente - Descarga Atmosférica	6
17836662	1	AFNU - 17015	20/02/2024 07:24	20/02/2024 09:53	Meio ambiente - Vento	1
17837226	1	AUIU - 15647	20/02/2024 07:24	20/02/2024 12:37	Meio ambiente - Árvore ou Vegetação	14
17837112	1	MCLQ - 17040	20/02/2024 07:26	20/02/2024 11:58	Meio ambiente - Árvore ou Vegetação	14
17836842	1	IIGT - 15320	20/02/2024 06:26	20/02/2024 10:39	Não classificada	62
17923295	1	IIGT - 15320	20/02/2024 06:37	20/02/2024 10:30	Não classificada	518
17838113	1	AOR - 15102	20/02/2024 07:33	20/02/2024 16:03	Não classificada	1
17839259	1	CLS - 17077	20/02/2024 07:33	20/02/2024 17:57	Meio ambiente - Árvore ou Vegetação	2
17841657	1	GVSD - 17070	20/02/2024 07:34	21/02/2024 16:30	Meio ambiente - Árvore ou Vegetação	1
17837155	1	SUI - 17069	20/02/2024 07:35	20/02/2024 12:07	Meio ambiente - Descarga Atmosférica	2
17837573	1	AGF - 15098	20/02/2024 07:36	20/02/2024 14:12	Não classificada	1
17842727	1	MRND - 15270	20/02/2024 06:36	20/02/2024 09:26	Meio ambiente - Árvore ou Vegetação	66
17842727	2	MRND - 15270	20/02/2024 06:36	20/02/2024 09:26	Meio ambiente - Árvore ou Vegetação	10
17842727	3	MRND - 15270	20/02/2024 06:36	20/02/2024 18:05	Meio ambiente - Árvore ou Vegetação	2
17842727	4	MRND - 15270	20/02/2024 06:36	20/02/2024 18:05	Meio ambiente - Árvore ou Vegetação	79
17842727	5	MRND - 15270	20/02/2024 06:36	21/02/2024 17:00	Meio ambiente - Árvore ou Vegetação	4
17842728	1	MRND - 15270	21/02/2024 15:05	21/02/2024 17:08	Meio ambiente - Árvore ou Vegetação	2
17842728	2	MRND - 15270	21/02/2024 15:05	21/02/2024 17:08	Meio ambiente - Árvore ou Vegetação	79
17836664	1	MCDD - 15280	20/02/2024 07:37	20/02/2024 09:33	Meio ambiente - Vento	1
17840508	1	PMSU - 17092	20/02/2024 07:37	21/02/2024 11:41	Meio ambiente - Descarga Atmosférica	1
17836402	1	CSAU - 17020	20/02/2024 07:37	20/02/2024 08:59	Meio ambiente - Descarga Atmosférica	23
17838801	1	NERU - 17041	20/02/2024 07:38	20/02/2024 18:02	Meio ambiente - Árvore ou Vegetação	1
17837280	1	PRTD - 17074	20/02/2024 07:39	20/02/2024 12:43	Meio ambiente - Descarga Atmosférica	1
17836885	1	TSPU - 15193	20/02/2024 07:40	20/02/2024 10:58	Não classificada	17

17837532	1	PEB - 15249	20/02/2024 07:41	20/02/2024 14:04	Meio ambiente - Descarga Atmosférica	1
17837688	1	CGAU - 15150	20/02/2024 07:41	20/02/2024 14:36	Não classificada	9
17837075	1	CVED - 17064	20/02/2024 07:42	20/02/2024 11:44	Meio ambiente - Vento	3
17837076	1	NPO - 15258	20/02/2024 07:43	20/02/2024 11:49	Não classificada	82
17836717	1	MSO - 15269	20/02/2024 07:43	20/02/2024 10:00	Meio ambiente - Vento	2
17840394	1	INPD - 15316	20/02/2024 07:43	21/02/2024 11:19	Meio ambiente - Descarga Atmosférica	1
17837156	1	BETC - 15115	20/02/2024 07:44	20/02/2024 12:02	Meio ambiente - Descarga Atmosférica	35
17837156	1	IGPU - 16290	20/02/2024 07:44	20/02/2024 12:02	Meio ambiente - Descarga Atmosférica	7
17839195	1	MCLD - 15278	20/02/2024 07:48	20/02/2024 14:19	Meio ambiente - Descarga Atmosférica	3
17839195	2	MCLD - 15278	20/02/2024 07:48	20/02/2024 14:19	Meio ambiente - Descarga Atmosférica	102
17839195	3	MCLD - 15278	20/02/2024 07:48	20/02/2024 16:02	Meio ambiente - Descarga Atmosférica	3
17839195	4	MCLD - 15278	20/02/2024 07:48	20/02/2024 16:02	Meio ambiente - Descarga Atmosférica	8
17839195	5	MCLD - 15278	20/02/2024 07:48	20/02/2024 16:02	Meio ambiente - Descarga Atmosférica	106
17839195	6	MCLD - 15278	20/02/2024 07:48	20/02/2024 18:18	Meio ambiente - Descarga Atmosférica	19
17839195	7	MCLD - 15278	20/02/2024 07:48	20/02/2024 20:48	Meio ambiente - Descarga Atmosférica	43
17839195	8	MCLD - 15278	20/02/2024 07:48	20/02/2024 20:48	Meio ambiente - Descarga Atmosférica	5
17839195	9	MCLD - 15278	20/02/2024 07:48	20/02/2024 20:48	Meio ambiente - Descarga Atmosférica	5
17839195	10	MCLD - 15278	20/02/2024 07:48	20/02/2024 20:48	Meio ambiente - Descarga Atmosférica	66
17837311	1	SUI - 17069	20/02/2024 07:46	20/02/2024 13:03	Meio ambiente - Vento	1
17837878	1	JFAO - 16302	20/02/2024 07:46	20/02/2024 15:22	Meio ambiente - Descarga Atmosférica	2
17837486	1	ULAU - 16339	20/02/2024 07:46	20/02/2024 13:54	Meio ambiente - Árvore ou Vegetação	8
17836845	1	IIGT - 15320	20/02/2024 07:46	20/02/2024 10:36	Meio ambiente - Descarga Atmosférica	6
17838563	1	PTE - 17056	20/02/2024 07:47	20/02/2024 17:31	Meio ambiente - Árvore ou Vegetação	21
17836667	1	PIUD - 17054	20/02/2024 07:48	20/02/2024 09:13	Não classificada	1
17836759	1	FRUD - 17059	20/02/2024 07:48	20/02/2024 10:19	Meio ambiente - Árvore ou Vegetação	1
17836668	1	ENC - 15343	20/02/2024 07:48	20/02/2024 09:32	Não classificada	19
17838654	1	BRDD - 17067	20/02/2024 07:48	20/02/2024 17:56	Não classificada	6
17838702	1	JDN - 16298	20/02/2024 07:49	20/02/2024 18:07	Meio ambiente - Descarga Atmosférica	3
17836669	1	MCDD - 15280	20/02/2024 07:49	20/02/2024 09:07	Meio ambiente - Vento	2
17836665	1	IUAU - 17031	20/02/2024 07:40	20/02/2024 09:55	Meio ambiente - Árvore ou Vegetação	18
17836718	1	MCDD - 15280	20/02/2024 07:50	20/02/2024 10:00	Meio ambiente - Vento	1
17837114	1	LGT - 16304	20/02/2024 07:50	20/02/2024 11:54	Meio ambiente - Descarga Atmosférica	12
17836670	1	SFIQ - 17065	20/02/2024 07:51	20/02/2024 09:56	Não classificada	15
17841198	1	PMSU - 17092	20/02/2024 07:26	21/02/2024 14:57	Meio ambiente - Descarga Atmosférica	1
17837879	1	GVSD - 17070	20/02/2024 07:59	20/02/2024 15:15	Meio ambiente - Árvore ou Vegetação	1
17837633	1	UHJS - 17080	20/02/2024 07:53	20/02/2024 13:40	Meio ambiente - Descarga Atmosférica	2
17836419	1	DVLU - 17024	20/02/2024 07:52	20/02/2024 09:48	Meio ambiente - Árvore ou Vegetação	8
17837424	1	INPD - 15316	20/02/2024 07:54	20/02/2024 13:37	Não classificada	10
17841445	1	RES - 15222	20/02/2024 07:55	21/02/2024 15:58	Meio ambiente - Descarga Atmosférica	1
17836443	1	BHAT - 16268	20/02/2024 07:55	20/02/2024 09:22	Não classificada	148
17853469	1	FCS - 15340	20/02/2024 07:57	20/02/2024 13:36	Não classificada	11
17853469	2	FCS - 15340	20/02/2024 07:57	20/02/2024 13:36	Não classificada	84
17853469	3	FCS - 15340	20/02/2024 07:57	20/02/2024 13:36	Não classificada	17
17853469	4	FCS - 15340	20/02/2024 07:57	20/02/2024 13:54	Não classificada	48
17853469	5	FCS - 15340	20/02/2024 07:57	20/02/2024 13:54	Não classificada	793
17853469	6	FCS - 15340	20/02/2024 07:57	20/02/2024 13:56	Não classificada	430
17853469	7	FCS - 15340	20/02/2024 07:57	20/02/2024 13:56	Não classificada	14
17836403	1	DVLU - 17024	20/02/2024 07:53	20/02/2024 08:11	Meio ambiente - Vento	3689
17836403	2	CRM - 17026	20/02/2024 07:53	20/02/2024 09:00	Meio ambiente - Vento	23
17836403	2	DVLU - 17024	20/02/2024 07:53	20/02/2024 09:00	Meio ambiente - Vento	2045
17836672	1	MCLU - 16308	20/02/2024 07:57	20/02/2024 09:56	Não classificada	8
17840891	1	LNT - 17035	20/02/2024 07:57	21/02/2024 13:45	Meio ambiente - Árvore ou Vegetação	1
17836720	1	UHMS - 17082	20/02/2024 08:02	20/02/2024 09:33	Meio ambiente - Árvore ou Vegetação	7
17836720	2	UHMS - 17082	20/02/2024 08:02	20/02/2024 09:33	Meio ambiente - Árvore ou Vegetação	1288
17837425	1	JFAU - 17086	20/02/2024 07:59	20/02/2024 13:31	Meio ambiente - Descarga Atmosférica	5
17879275	1	UHMS - 17082	20/02/2024 08:00	20/02/2024 10:29	Meio ambiente - Descarga Atmosférica	3
17837158	1	LPTU - 17032	20/02/2024 08:00	20/02/2024 12:02	Meio ambiente - Árvore ou Vegetação	1
17836675	1	CRL - 15354	20/02/2024 08:01	20/02/2024 09:23	Meio ambiente - Descarga Atmosférica	2
17839369	1	TTD - 15192	20/02/2024 08:01	20/02/2024 22:01	Meio ambiente - Árvore ou Vegetação	1

17838703	1	JFAQ - 17081	20/02/2024 08:02	20/02/2024 18:11	Meio ambiente - Descarga Atmosférica	1
17836803	1	BHAD - 16267	20/02/2024 08:26	20/02/2024 10:33	Não classificada	57
17837034	1	MUT - 15266	20/02/2024 08:03	20/02/2024 11:29	Não classificada	5
17837115	1	CTR - 15351	20/02/2024 08:03	20/02/2024 11:53	Meio ambiente - Vento	2
17837809	1	JFAU - 17086	20/02/2024 08:04	20/02/2024 15:08	Meio ambiente - Árvore ou Vegetação	5
17838118	1	NERU - 17041	20/02/2024 08:04	20/02/2024 15:54	Meio ambiente - Árvore ou Vegetação	20
17839148	1	CAX - 15143	20/02/2024 08:05	20/02/2024 20:40	Meio ambiente - Descarga Atmosférica	4
17837116	1	CRL - 15354	20/02/2024 08:05	20/02/2024 11:52	Não classificada	1
17838382	1	UNIT - 17083	20/02/2024 08:06	20/02/2024 16:50	Meio ambiente - Vento	2
17838032	1	TOE - 15195	20/02/2024 08:06	20/02/2024 15:46	Meio ambiente - Árvore ou Vegetação	1
17836721	1	IPC - 15314	20/02/2024 08:06	20/02/2024 10:09	Meio ambiente - Descarga Atmosférica	9
17836763	1	SGTU - 17062	20/02/2024 08:07	20/02/2024 10:15	Meio ambiente - Árvore ou Vegetação	1
17881871	1	JUAU - 17036	20/02/2024 08:07	20/02/2024 11:46	Meio ambiente - Descarga Atmosférica	26
17837080	1	AFNU - 17015	20/02/2024 08:08	20/02/2024 11:41	Meio ambiente - Vento	2
17837081	1	CMID - 17019	20/02/2024 08:09	20/02/2024 11:45	Meio ambiente - Árvore ou Vegetação	1
17838383	1	SLAT - 15208	20/02/2024 08:10	20/02/2024 16:47	Meio ambiente - Descarga Atmosférica	2
17836573	1	SDEU - 17085	20/02/2024 08:22	20/02/2024 09:55	Meio ambiente - Árvore ou Vegetação	10
17836888	1	IOM - 15315	20/02/2024 08:12	20/02/2024 10:54	Meio ambiente - Árvore ou Vegetação	1
17839905	1	JDN - 16298	20/02/2024 08:12	21/02/2024 09:16	Não classificada	95
17838511	1	RSS - 15219	20/02/2024 08:12	20/02/2024 17:14	Meio ambiente - Descarga Atmosférica	1
17837035	1	RPR - 16325	20/02/2024 08:13	20/02/2024 11:31	Meio ambiente - Descarga Atmosférica	1
17837082	1	CRDT - 15356	20/02/2024 08:14	20/02/2024 11:42	Meio ambiente - Descarga Atmosférica	1
17838802	1	UHMS - 17082	20/02/2024 08:15	20/02/2024 18:39	Meio ambiente - Descarga Atmosférica	1
17843810	1	JDN - 16298	20/02/2024 08:15	22/02/2024 12:33	Meio ambiente - Árvore ou Vegetação	1
17837282	1	PSP - 15233	20/02/2024 08:16	20/02/2024 12:42	Meio ambiente - Vento	1
17837036	1	PSOU - 15231	20/02/2024 08:16	20/02/2024 11:35	Meio ambiente - Árvore ou Vegetação	15
17836940	1	EPS - 15341	20/02/2024 08:16	20/02/2024 11:07	Não classificada	3
17836765	1	IGPD - 15324	20/02/2024 08:16	20/02/2024 10:15	Meio ambiente - Vento	349
17838513	1	CRL - 15354	20/02/2024 08:16	20/02/2024 17:19	Não classificada	3
17837228	2	CPO - 17018	20/02/2024 09:34	20/02/2024 12:35	Não classificada	345
17837159	1	JNUT - 17066	20/02/2024 08:18	20/02/2024 12:14	Meio ambiente - Árvore ou Vegetação	24
17836941	1	PTE - 17056	20/02/2024 08:19	20/02/2024 11:09	Meio ambiente - Árvore ou Vegetação	2
17837118	1	BOED - 15137	20/02/2024 08:19	20/02/2024 11:57	Meio ambiente - Descarga Atmosférica	37
17836850	1	BMN - 15134	20/02/2024 08:19	20/02/2024 10:42	Meio ambiente - Descarga Atmosférica	1
17837119	1	CAQU - 15142	20/02/2024 08:19	20/02/2024 11:50	Meio ambiente - Descarga Atmosférica	5
17837691	1	CRL - 15354	20/02/2024 08:20	20/02/2024 14:36	Meio ambiente - Descarga Atmosférica	2
17840065	1	GVSD - 17070	20/02/2024 08:20	21/02/2024 10:00	Meio ambiente - Descarga Atmosférica	2
17836723	1	VCS - 17093	20/02/2024 08:21	20/02/2024 09:56	Meio ambiente - Descarga Atmosférica	3
17838035	1	RCA - 15223	20/02/2024 08:23	20/02/2024 15:38	Meio ambiente - Árvore ou Vegetação	1
17836684	1	PTC - 15235	20/02/2024 08:24	20/02/2024 09:25	Meio ambiente - Árvore ou Vegetação	1
17836802	1	GVSD - 17070	20/02/2024 08:24	20/02/2024 10:31	Meio ambiente - Descarga Atmosférica	1
17841026	1	PBD - 16324	20/02/2024 08:25	21/02/2024 14:21	Meio ambiente - Descarga Atmosférica	3
17839057	1	UHMS - 17082	20/02/2024 08:25	20/02/2024 20:04	Meio ambiente - Descarga Atmosférica	2
17837283	1	CAX - 15143	20/02/2024 08:32	20/02/2024 12:47	Meio ambiente - Vento	1
17839196	1	SND - 15203	20/02/2024 08:26	20/02/2024 21:02	Meio ambiente - Descarga Atmosférica	3
17837937	1	GVSD - 17070	20/02/2024 08:27	20/02/2024 15:28	Meio ambiente - Descarga Atmosférica	1
17838769	1	TOTU - 17072	20/02/2024 08:28	20/02/2024 18:26	Meio ambiente - Descarga Atmosférica	7
17837881	1	IBYD - 15327	20/02/2024 08:28	20/02/2024 15:17	Meio ambiente - Descarga Atmosférica	1
17836943	1	BMO - 15135	20/02/2024 08:28	20/02/2024 11:08	Meio ambiente - Descarga Atmosférica	7
17836890	1	JBT - 16295	20/02/2024 08:29	20/02/2024 10:55	Meio ambiente - Vento	1
17837635	1	SLN - 15206	20/02/2024 08:30	20/02/2024 14:27	Não classificada	2
17839123	1	UHMS - 17082	20/02/2024 08:32	20/02/2024 20:29	Meio ambiente - Descarga Atmosférica	5
17839123	2	UHMS - 17082	20/02/2024 08:32	20/02/2024 20:29	Meio ambiente - Descarga Atmosférica	2
17838514	1	PDP - 15646	20/02/2024 08:32	20/02/2024 17:17	Não classificada	5
17836574	1	SLUD - 16327	20/02/2024 08:32	20/02/2024 09:36	Não classificada	154
17838192	1	RSS - 15219	20/02/2024 08:33	20/02/2024 16:11	Meio ambiente - Descarga Atmosférica	1
17841719	1	LBD - 16305	20/02/2024 08:34	21/02/2024 16:51	Meio ambiente - Vento	3
17837084	1	VCS - 17093	20/02/2024 08:35	20/02/2024 11:43	Não classificada	6
17838193	1	PTC - 15235	20/02/2024 08:35	20/02/2024 16:15	Não classificada	3



17838122	1	JFAD - 16300	20/02/2024 08:35	20/02/2024 15:57	Meio ambiente - Descarga Atmosférica	6
17838122	2	JFAD - 16300	20/02/2024 08:35	20/02/2024 15:57	Meio ambiente - Descarga Atmosférica	13
17837490	1	AOR - 15102	20/02/2024 08:35	20/02/2024 13:51	Meio ambiente - Descarga Atmosférica	1
17836768	1	VCS - 17093	20/02/2024 08:36	20/02/2024 10:11	Meio ambiente - Árvore ou Vegetação	153
17837381	1	BDPD - 15114	20/02/2024 08:36	20/02/2024 13:30	Meio ambiente - Vento	2
17836891	1	SLN - 15206	20/02/2024 08:36	20/02/2024 10:54	Meio ambiente - Árvore ou Vegetação	2
17838036	1	CRDT - 15356	20/02/2024 08:36	20/02/2024 15:38	Meio ambiente - Descarga Atmosférica	1
17838704	1	ENC - 15343	20/02/2024 08:37	20/02/2024 18:02	Meio ambiente - Vento	1
17837886	1	UHSG - 15183	20/02/2024 08:37	20/02/2024 14:59	Meio ambiente - Árvore ou Vegetação	36
17837693	1	UHSG - 15183	20/02/2024 09:24	20/02/2024 11:00	Meio ambiente - Árvore ou Vegetação	275
17838288	1	PTUU - 15229	20/02/2024 08:38	20/02/2024 16:24	Meio ambiente - Descarga Atmosférica	2
17889047	1	JUAU - 17036	20/02/2024 08:38	20/02/2024 08:52	Meio ambiente - Vento	254
17889047	2	JUAU - 17036	20/02/2024 08:38	20/02/2024 08:52	Meio ambiente - Vento	350
17889047	3	JUAU - 17036	20/02/2024 08:38	20/02/2024 08:52	Meio ambiente - Vento	42
17889047	4	JUAU - 17036	20/02/2024 08:38	20/02/2024 08:52	Meio ambiente - Vento	393
17889047	4	MVD - 15264	20/02/2024 08:38	20/02/2024 08:52	Meio ambiente - Vento	1
17889047	5	JUAU - 17036	20/02/2024 08:38	20/02/2024 08:52	Meio ambiente - Vento	213
17889047	6	JUAU - 17036	20/02/2024 08:38	20/02/2024 10:46	Meio ambiente - Vento	21
17889047	7	JUAU - 17036	20/02/2024 08:38	20/02/2024 10:46	Meio ambiente - Vento	130
17889047	8	JUAU - 17036	20/02/2024 08:38	20/02/2024 15:56	Meio ambiente - Vento	23
17889047	10	JUAU - 17036	20/02/2024 08:38	20/02/2024 15:56	Meio ambiente - Vento	42
17889050	1	JUAU - 17036	20/02/2024 15:06	20/02/2024 15:20	Meio ambiente - Vento	254
17889050	2	JUAU - 17036	20/02/2024 15:06	20/02/2024 15:20	Meio ambiente - Vento	350
17889050	3	JUAU - 17036	20/02/2024 15:06	20/02/2024 15:20	Meio ambiente - Vento	42
17889050	4	JUAU - 17036	20/02/2024 15:06	20/02/2024 15:20	Meio ambiente - Vento	393
17889050	4	MVD - 15264	20/02/2024 15:06	20/02/2024 15:20	Meio ambiente - Vento	1
17889050	5	JUAU - 17036	20/02/2024 15:06	20/02/2024 15:20	Meio ambiente - Vento	213
17836688	1	JFAD - 16300	19/02/2024 12:20	20/02/2024 10:05	Meio ambiente - Árvore ou Vegetação	47
17836688	2	JFAD - 16300	19/02/2024 12:20	20/02/2024 10:17	Meio ambiente - Árvore ou Vegetação	82
17836689	1	JFAD - 16300	20/02/2024 08:55	20/02/2024 10:05	Meio ambiente - Árvore ou Vegetação	115
17836689	2	JFAD - 16300	20/02/2024 08:55	20/02/2024 10:05	Meio ambiente - Árvore ou Vegetação	43
17836893	1	FRUD - 17059	20/02/2024 08:39	20/02/2024 10:50	Não classificada	1
17837284	1	CTR - 15351	20/02/2024 08:40	20/02/2024 12:51	Meio ambiente - Vento	49
17838933	1	UHJS - 17080	20/02/2024 08:40	20/02/2024 19:25	Meio ambiente - Árvore ou Vegetação	1
17837938	1	CAX - 15143	20/02/2024 08:40	20/02/2024 15:36	Meio ambiente - Vento	2
17837382	1	BCAD - 15109	20/02/2024 08:41	20/02/2024 13:21	Meio ambiente - Vento	6
17838385	1	JNUQ - 17038	20/02/2024 08:41	20/02/2024 16:55	Não classificada	1
17841986	1	CUVD - 15349	20/02/2024 08:41	21/02/2024 18:05	Meio ambiente - Descarga Atmosférica	1
17841251	1	SFIQ - 17065	20/02/2024 08:42	21/02/2024 15:08	Meio ambiente - Descarga Atmosférica	1
17841912	1	JFAU - 17086	20/02/2024 08:42	21/02/2024 17:38	Meio ambiente - Vento	1
17837086	1	CRL - 15354	20/02/2024 08:42	20/02/2024 11:38	Meio ambiente - Descarga Atmosférica	7
17837385	1	VCS - 17093	20/02/2024 08:52	20/02/2024 11:40	Meio ambiente - Árvore ou Vegetação	3
17837234	1	PMSU - 17092	20/02/2024 08:43	20/02/2024 12:30	Meio ambiente - Descarga Atmosférica	1
17897814	1	JUAU - 17036	20/02/2024 08:39	20/02/2024 08:53	Meio ambiente - Árvore ou Vegetação	15
17897814	2	JUAU - 17036	20/02/2024 08:39	20/02/2024 08:53	Meio ambiente - Árvore ou Vegetação	137
17897815	2	JUAU - 17036	20/02/2024 08:39	20/02/2024 18:29	Meio ambiente - Árvore ou Vegetação	238
17897815	3	JUAU - 17036	20/02/2024 08:39	20/02/2024 18:29	Meio ambiente - Árvore ou Vegetação	99
17897817	1	JUAU - 17036	20/02/2024 09:26	20/02/2024 10:07	Meio ambiente - Árvore ou Vegetação	2
17897817	2	JUAU - 17036	20/02/2024 09:26	20/02/2024 10:07	Meio ambiente - Árvore ou Vegetação	43
17897817	3	JUAU - 17036	20/02/2024 09:26	20/02/2024 10:07	Meio ambiente - Árvore ou Vegetação	1322
17897817	4	JUAU - 17036	20/02/2024 09:26	20/02/2024 13:08	Meio ambiente - Árvore ou Vegetação	15
17897817	5	JUAU - 17036	20/02/2024 09:26	20/02/2024 13:08	Meio ambiente - Árvore ou Vegetação	135
17897817	6	JUAU - 17036	20/02/2024 09:26	20/02/2024 17:26	Meio ambiente - Árvore ou Vegetação	2
17897821	1	JUAU - 17036	20/02/2024 13:17	20/02/2024 15:45	Meio ambiente - Árvore ou Vegetação	23
17897821	2	JUAU - 17036	20/02/2024 13:17	20/02/2024 15:45	Meio ambiente - Árvore ou Vegetação	14
17897821	3	JUAU - 17036	20/02/2024 13:17	20/02/2024 15:45	Meio ambiente - Árvore ou Vegetação	886
17897821	4	JUAU - 17036	20/02/2024 13:17	20/02/2024 15:45	Meio ambiente - Árvore ou Vegetação	4
17897821	5	JUAU - 17036	20/02/2024 13:17	20/02/2024 15:45	Meio ambiente - Árvore ou Vegetação	4
17897821	6	JUAU - 17036	20/02/2024 13:17	20/02/2024 15:45	Meio ambiente - Árvore ou Vegetação	201

17897821	7	JUAU - 17036	20/02/2024 13:17	20/02/2024 15:45	Meio ambiente - Árvore ou Vegetação	263
17897821	8	JUAU - 17036	20/02/2024 13:17	20/02/2024 15:45	Meio ambiente - Árvore ou Vegetação	71
17897822	2	JUAU - 17036	20/02/2024 18:30	21/02/2024 16:25	Meio ambiente - Árvore ou Vegetação	235
17897822	3	JUAU - 17036	20/02/2024 18:30	21/02/2024 16:25	Meio ambiente - Árvore ou Vegetação	57
17897822	4	JUAU - 17036	20/02/2024 18:30	21/02/2024 18:20	Meio ambiente - Árvore ou Vegetação	3
17897822	5	JUAU - 17036	20/02/2024 18:30	21/02/2024 18:20	Meio ambiente - Árvore ou Vegetação	42
17837483	1	MTZ - 15267	20/02/2024 04:45	20/02/2024 13:43	Meio ambiente - Descarga Atmosférica	38
17836657	1	MTZ - 15267	20/02/2024 07:00	20/02/2024 09:17	Meio ambiente - Vento	66
17837350	1	MTZ - 15267	20/02/2024 07:49	20/02/2024 13:11	Meio ambiente - Vento	44
17836945	1	BETC - 15115	20/02/2024 08:44	20/02/2024 11:04	Meio ambiente - Vento	50
17836725	1	JTAD - 15295	20/02/2024 08:44	20/02/2024 10:05	Meio ambiente - Vento	4
17838934	1	CCHU - 15145	20/02/2024 08:46	20/02/2024 19:34	Meio ambiente - Árvore ou Vegetação	1
17837383	1	BHS - 17014	20/02/2024 08:46	20/02/2024 13:19	Meio ambiente - Vento	13
17837493	1	PIUD - 17054	20/02/2024 08:46	20/02/2024 13:50	Não classificada	28
17838990	1	SLAU - 17071	20/02/2024 08:48	20/02/2024 19:56	Meio ambiente - Árvore ou Vegetação	2
17837236	1	PTHD - 15234	20/02/2024 08:49	20/02/2024 12:33	Meio ambiente - Árvore ou Vegetação	1
17837750	1	SRT - 16329	20/02/2024 08:49	20/02/2024 14:56	Meio ambiente - Descarga Atmosférica	1
17837940	1	TCSD - 16336	20/02/2024 08:51	20/02/2024 15:19	Meio ambiente - Descarga Atmosférica	1
17837940	2	TCSD - 16336	20/02/2024 08:51	20/02/2024 15:19	Meio ambiente - Descarga Atmosférica	1
17837940	3	TCSD - 16336	20/02/2024 08:51	20/02/2024 15:19	Meio ambiente - Descarga Atmosférica	3
17841380	1	JPIU - 15298	20/02/2024 08:51	21/02/2024 15:35	Não classificada	1
17836690	1	RBST - 15225	20/02/2024 08:52	20/02/2024 09:52	Meio ambiente - Vento	172
17836726	1	LUZU - 15284	20/02/2024 08:53	20/02/2024 10:03	Não classificada	1
17837751	1	MNN - 15273	20/02/2024 08:54	20/02/2024 14:55	Meio ambiente - Descarga Atmosférica	3
17864945	1	FCS - 15340	20/02/2024 08:52	20/02/2024 09:54	Meio ambiente - Árvore ou Vegetação	502
17864945	2	FCS - 15340	20/02/2024 08:52	20/02/2024 10:21	Meio ambiente - Árvore ou Vegetação	107
17864947	1	FCS - 15340	20/02/2024 10:21	20/02/2024 18:51	Meio ambiente - Árvore ou Vegetação	43
17864947	2	FCS - 15340	20/02/2024 10:21	20/02/2024 20:39	Meio ambiente - Árvore ou Vegetação	7
17864947	3	FCS - 15340	20/02/2024 10:21	20/02/2024 20:49	Meio ambiente - Árvore ou Vegetação	57
17864948	1	FCS - 15340	21/02/2024 09:02	21/02/2024 10:51	Meio ambiente - Árvore ou Vegetação	415
17864948	2	FCS - 15340	21/02/2024 09:02	22/02/2024 17:35	Meio ambiente - Árvore ou Vegetação	87
17837694	1	IMRU - 17096	20/02/2024 08:55	20/02/2024 14:39	Meio ambiente - Árvore ou Vegetação	1
17836727	1	RCA - 15223	20/02/2024 08:56	20/02/2024 10:10	Não classificada	1
17838656	1	TOTU - 17072	20/02/2024 08:56	20/02/2024 17:54	Meio ambiente - Descarga Atmosférica	1
17838515	1	COJ - 15305	20/02/2024 08:57	20/02/2024 17:12	Meio ambiente - Descarga Atmosférica	2
17837752	1	UHJS - 17080	20/02/2024 08:57	20/02/2024 14:46	Meio ambiente - Descarga Atmosférica	1
17837044	1	FXA - 16288	20/02/2024 08:59	20/02/2024 11:30	Meio ambiente - Descarga Atmosférica	11
17837696	1	SER - 16332	20/02/2024 08:59	20/02/2024 14:36	Meio ambiente - Descarga Atmosférica	1
17838386	1	IOM - 15315	20/02/2024 08:59	20/02/2024 16:52	Meio ambiente - Descarga Atmosférica	6
17837431	1	ILIU - 16291	20/02/2024 09:00	20/02/2024 13:37	Meio ambiente - Descarga Atmosférica	1
17836852	1	ULAE - 15180	20/02/2024 09:01	20/02/2024 10:38	Meio ambiente - Árvore ou Vegetação	70
17836987	1	TCSU - 15196	20/02/2024 09:01	20/02/2024 11:21	Meio ambiente - Descarga Atmosférica	1
17837637	1	BHS - 17014	20/02/2024 09:03	20/02/2024 14:23	Meio ambiente - Vento	2
17838734	1	LJA - 15286	20/02/2024 09:03	20/02/2024 18:23	Meio ambiente - Descarga Atmosférica	1
17838039	1	SRS - 17060	20/02/2024 09:15	20/02/2024 15:58	Meio ambiente - Descarga Atmosférica	158
17838041	1	SRS - 17060	20/02/2024 14:01	20/02/2024 15:58	Meio ambiente - Descarga Atmosférica	87
17838042	1	SRS - 17060	20/02/2024 14:33	20/02/2024 15:44	Meio ambiente - Descarga Atmosférica	46
17837753	1	BHS - 17014	20/02/2024 09:04	20/02/2024 14:57	Meio ambiente - Vento	1
17836948	1	ULAE - 15180	20/02/2024 09:05	20/02/2024 11:00	Meio ambiente - Árvore ou Vegetação	76
17839197	1	SND - 15203	20/02/2024 09:05	20/02/2024 21:06	Meio ambiente - Descarga Atmosférica	1
17845441	1	CRL - 15354	20/02/2024 09:15	22/02/2024 17:45	Meio ambiente - Árvore ou Vegetação	1
17837089	1	SRT - 16329	20/02/2024 09:06	20/02/2024 11:42	Meio ambiente - Vento	1
17837754	1	PRTD - 17074	20/02/2024 09:05	20/02/2024 14:47	Meio ambiente - Vento	1
17838290	1	IIGU - 15319	20/02/2024 09:08	20/02/2024 16:27	Meio ambiente - Descarga Atmosférica	1
17840008	1	SUI - 17069	20/02/2024 09:08	21/02/2024 09:57	Meio ambiente - Árvore ou Vegetação	1
17841913	1	IIGT - 15320	20/02/2024 09:08	21/02/2024 17:29	Meio ambiente - Árvore ou Vegetação	1
17837314	1	SND - 15203	20/02/2024 09:16	20/02/2024 13:02	Meio ambiente - Vento	1
17837314	2	SND - 15203	20/02/2024 09:16	20/02/2024 13:02	Meio ambiente - Vento	7
17838803	1	AMN - 16264	20/02/2024 09:09	20/02/2024 18:48	Meio ambiente - Descarga Atmosférica	24

17837433	1	BCAD - 15109	20/02/2024 09:14	20/02/2024 13:31	Meio ambiente - Vento	2
17837194	1	BDPD - 15114	20/02/2024 09:14	20/02/2024 12:21	Meio ambiente - Vento	83
17847676	1	PDP - 15646	20/02/2024 09:25	23/02/2024 14:40	Meio ambiente - Vento	3
17837285	1	INPD - 15316	20/02/2024 09:16	20/02/2024 12:49	Não classificada	1
17837386	1	MCLD - 15278	20/02/2024 09:17	20/02/2024 13:22	Meio ambiente - Descarga Atmosférica	1
17836989	1	ENC - 15343	20/02/2024 09:19	20/02/2024 11:18	Meio ambiente - Descarga Atmosférica	1
17837755	1	LPTU - 17032	20/02/2024 09:19	20/02/2024 14:50	Meio ambiente - Descarga Atmosférica	1
17838124	1	PTC - 15235	20/02/2024 09:20	20/02/2024 16:05	Não classificada	1
17836950	1	PTID - 17052	20/02/2024 09:20	20/02/2024 11:03	Não classificada	1
17838603	1	INPD - 15316	20/02/2024 09:20	20/02/2024 17:41	Meio ambiente - Árvore ou Vegetação	4
17838291	1	GVSD - 17070	20/02/2024 09:22	20/02/2024 16:40	Meio ambiente - Descarga Atmosférica	15
17838292	1	CRL - 15354	20/02/2024 09:23	20/02/2024 16:32	Não classificada	1
17836899	1	MSO - 15269	20/02/2024 09:24	20/02/2024 10:53	Meio ambiente - Vento	1
17837238	1	BCAD - 15109	20/02/2024 09:24	20/02/2024 12:33	Meio ambiente - Vento	5
17837890	1	ENC - 15343	20/02/2024 09:25	20/02/2024 15:06	Meio ambiente - Descarga Atmosférica	1
17839096	1	JNUT - 17066	20/02/2024 09:34	20/02/2024 20:17	Meio ambiente - Árvore ou Vegetação	5
17840122	1	ORPU - 17045	20/02/2024 09:26	21/02/2024 10:25	Meio ambiente - Vento	1
17836901	1	SER - 16332	20/02/2024 09:26	20/02/2024 10:54	Meio ambiente - Descarga Atmosférica	6
17839481	1	CUVD - 15349	20/02/2024 09:26	20/02/2024 23:10	Meio ambiente - Vento	3
17890025	1	JNUQ - 17038	20/02/2024 09:37	20/02/2024 12:04	Meio ambiente - Vento	123
17890025	2	JNUQ - 17038	20/02/2024 09:37	20/02/2024 13:22	Meio ambiente - Vento	24
17890025	3	JNUQ - 17038	20/02/2024 09:37	20/02/2024 21:30	Meio ambiente - Vento	15
17890025	4	JNUQ - 17038	20/02/2024 09:37	21/02/2024 20:37	Meio ambiente - Vento	57
17890026	1	JNUQ - 17038	20/02/2024 19:10	20/02/2024 19:40	Meio ambiente - Vento	147
17890028	1	JNUQ - 17038	20/02/2024 23:10	21/02/2024 01:04	Meio ambiente - Vento	162
17890029	1	JNUQ - 17038	21/02/2024 01:05	21/02/2024 06:53	Meio ambiente - Vento	147
17890029	2	JNUQ - 17038	21/02/2024 01:05	21/02/2024 07:55	Meio ambiente - Vento	15
17890030	1	JNUQ - 17038	21/02/2024 08:13	21/02/2024 10:02	Meio ambiente - Vento	147
17890030	2	JNUQ - 17038	21/02/2024 08:13	21/02/2024 20:37	Meio ambiente - Vento	15
17890032	1	JNUQ - 17038	21/02/2024 14:04	21/02/2024 20:37	Meio ambiente - Vento	48
17890032	2	JNUQ - 17038	21/02/2024 14:04	21/02/2024 21:58	Meio ambiente - Vento	24
17890032	3	JNUQ - 17038	21/02/2024 14:04	21/02/2024 22:39	Meio ambiente - Vento	2
17890032	4	JNUQ - 17038	21/02/2024 14:04	22/02/2024 06:11	Meio ambiente - Vento	31
17890032	5	JNUQ - 17038	21/02/2024 14:04	22/02/2024 16:04	Meio ambiente - Vento	7
17890032	6	JNUQ - 17038	21/02/2024 14:04	22/02/2024 16:55	Meio ambiente - Vento	33
17890032	7	JNUQ - 17038	21/02/2024 14:04	23/02/2024 17:20	Meio ambiente - Vento	2
17890033	1	JNUQ - 17038	21/02/2024 22:54	21/02/2024 22:58	Meio ambiente - Vento	146
17837387	1	SGTU - 17062	20/02/2024 09:28	20/02/2024 13:22	Meio ambiente - Vento	3
17838658	1	UHPT - 15186	20/02/2024 09:28	20/02/2024 17:57	Meio ambiente - Descarga Atmosférica	3
17837121	1	ESR - 16287	20/02/2024 09:29	20/02/2024 11:51	Meio ambiente - Descarga Atmosférica	1
17839058	1	UHTM - 15182	20/02/2024 09:30	20/02/2024 20:01	Meio ambiente - Descarga Atmosférica	3
17836953	1	IAD - 15331	20/02/2024 09:30	20/02/2024 11:06	Meio ambiente - Árvore ou Vegetação	1
17839411	1	PMSD - 17049	20/02/2024 09:30	20/02/2024 22:34	Meio ambiente - Descarga Atmosférica	1
17900673	1	BETC - 15115	20/02/2024 09:31	20/02/2024 16:17	Meio ambiente - Descarga Atmosférica	84
17836954	1	AETD - 17009	20/02/2024 09:34	20/02/2024 11:06	Meio ambiente - Árvore ou Vegetação	1
17838977	1	CMD - 15158	20/02/2024 09:34	20/02/2024 19:38	Meio ambiente - Descarga Atmosférica	1
17838294	1	TOTU - 17072	20/02/2024 09:34	20/02/2024 16:44	Meio ambiente - Descarga Atmosférica	7
17838991	1	PEB - 15249	20/02/2024 09:35	20/02/2024 19:52	Não classificada	1
17838868	1	JDN - 16298	20/02/2024 09:38	20/02/2024 16:53	Meio ambiente - Descarga Atmosférica	1
17837315	1	SNS - 15202	20/02/2024 09:27	20/02/2024 13:01	Meio ambiente - Descarga Atmosférica	1
17839976	1	SEG - 17068	20/02/2024 09:41	21/02/2024 09:35	Meio ambiente - Descarga Atmosférica	6
17839976	2	SEG - 17068	20/02/2024 09:41	21/02/2024 09:35	Meio ambiente - Descarga Atmosférica	12
17839976	3	SEG - 17068	20/02/2024 09:41	21/02/2024 09:35	Meio ambiente - Descarga Atmosférica	16
17837317	1	CLUU - 17025	20/02/2024 09:42	20/02/2024 13:00	Meio ambiente - Árvore ou Vegetação	1
17837756	1	PRSD - 16316	20/02/2024 09:42	20/02/2024 14:53	Meio ambiente - Descarga Atmosférica	5
17838295	1	LJA - 15286	20/02/2024 09:43	20/02/2024 16:41	Meio ambiente - Descarga Atmosférica	3
17841915	1	MOO - 17039	20/02/2024 10:40	20/02/2024 16:00	Meio ambiente - Árvore ou Vegetação	6
17841915	2	MOO - 17039	20/02/2024 10:40	20/02/2024 16:00	Meio ambiente - Árvore ou Vegetação	207
17841916	1	MOO - 17039	21/02/2024 13:10	21/02/2024 16:50	Meio ambiente - Árvore ou Vegetação	6

17841916	2	MOO - 17039	21/02/2024 13:10	21/02/2024 16:50	Meio ambiente - Árvore ou Vegetação	207
17838869	1	PRSU - 15239	20/02/2024 09:45	20/02/2024 19:11	Meio ambiente - Árvore ou Vegetação	1
17837639	1	OUF - 15253	20/02/2024 09:45	20/02/2024 14:25	Meio ambiente - Descarga Atmosférica	8
17838462	1	CGAU - 15150	20/02/2024 09:46	20/02/2024 17:09	Não classificada	1
17918060	1	CITU - 17022	20/02/2024 09:46	21/02/2024 12:36	Meio ambiente - Descarga Atmosférica	1
17837123	1	CTR - 15351	20/02/2024 09:47	20/02/2024 11:58	Meio ambiente - Vento	102
17838048	1	CPO - 17018	20/02/2024 09:47	20/02/2024 15:41	Meio ambiente - Vento	1
17844698	1	JPIU - 15298	20/02/2024 09:42	22/02/2024 15:52	Meio ambiente - Descarga Atmosférica	1
17837495	1	CGAU - 15150	20/02/2024 09:48	20/02/2024 13:51	Meio ambiente - Descarga Atmosférica	1
17837287	1	IGPU - 16290	20/02/2024 09:48	20/02/2024 12:37	Meio ambiente - Vento	2
17836774	1	PTC - 15235	20/02/2024 09:49	20/02/2024 10:22	Meio ambiente - Árvore ou Vegetação	4
17837166	1	PRTD - 17074	20/02/2024 09:49	20/02/2024 12:07	Meio ambiente - Descarga Atmosférica	4
17838660	1	PZLU - 17050	20/02/2024 09:50	20/02/2024 18:00	Meio ambiente - Vento	1
17837811	1	JNUQ - 17038	20/02/2024 09:50	20/02/2024 15:02	Meio ambiente - Descarga Atmosférica	161
17841917	1	TOE - 15195	21/02/2024 13:15	21/02/2024 17:10	Meio ambiente - Árvore ou Vegetação	127
17838300	1	MAGU - 15282	20/02/2024 09:59	20/02/2024 16:35	Meio ambiente - Árvore ou Vegetação	3
17837124	1	PDS - 17051	20/02/2024 09:54	20/02/2024 11:59	Meio ambiente - Descarga Atmosférica	68
17837758	1	YAN - 15165	20/02/2024 09:54	20/02/2024 14:47	Meio ambiente - Descarga Atmosférica	1
17837812	1	BCAD - 15109	20/02/2024 09:55	20/02/2024 15:09	Meio ambiente - Árvore ou Vegetação	33
17837640	1	CGAU - 15150	20/02/2024 09:55	20/02/2024 14:23	Meio ambiente - Descarga Atmosférica	2
17837950	1	GHE - 17029	20/02/2024 09:56	20/02/2024 15:30	Meio ambiente - Descarga Atmosférica	2
17841987	1	JUAU - 17036	20/02/2024 09:56	21/02/2024 17:58	Meio ambiente - Árvore ou Vegetação	1
17837698	1	MAGT - 17037	20/02/2024 09:56	20/02/2024 14:37	Meio ambiente - Descarga Atmosférica	494
17837128	1	NVSU - 17053	20/02/2024 09:59	20/02/2024 12:01	Não classificada	970
17882819	1	PTHD - 15234	19/02/2024 09:59	20/02/2024 11:18	Meio ambiente - Descarga Atmosférica	8
17837496	1	ALSD - 17090	20/02/2024 10:02	20/02/2024 13:45	Meio ambiente - Vento	4
17837318	1	PSOU - 15231	20/02/2024 10:03	20/02/2024 12:57	Meio ambiente - Descarga Atmosférica	1
17837760	1	IGRU - 17030	20/02/2024 10:04	20/02/2024 14:54	Meio ambiente - Descarga Atmosférica	2
17836993	1	IGRU - 17030	20/02/2024 10:04	20/02/2024 11:20	Meio ambiente - Árvore ou Vegetação	1
17838605	1	SDED - 15215	20/02/2024 10:04	20/02/2024 17:47	Meio ambiente - Árvore ou Vegetação	1
17836957	1	PMSD - 17049	20/02/2024 10:05	20/02/2024 11:03	Não classificada	81
17837243	1	FMA - 17055	20/02/2024 10:05	20/02/2024 12:32	Não classificada	1
17837243	1	PIUD - 17054	20/02/2024 10:05	20/02/2024 12:32	Não classificada	26
17836906	1	IGRU - 17030	20/02/2024 10:06	20/02/2024 10:55	Meio ambiente - Descarga Atmosférica	1
17838301	1	INPD - 15316	20/02/2024 10:06	20/02/2024 16:42	Não classificada	2
17837814	1	BDPD - 15114	20/02/2024 10:06	20/02/2024 15:05	Meio ambiente - Descarga Atmosférica	1
17837198	1	CAX - 15143	20/02/2024 07:15	20/02/2024 12:48	Meio ambiente - Vento	522
17839513	1	SLAU - 17071	20/02/2024 10:07	20/02/2024 23:50	Meio ambiente - Árvore ou Vegetação	1
17837319	1	CCHU - 15145	20/02/2024 10:07	20/02/2024 13:05	Meio ambiente - Descarga Atmosférica	1
17837129	1	SSP - 15199	20/02/2024 10:07	20/02/2024 11:57	Não classificada	3
17837761	1	BMN - 15134	20/02/2024 10:08	20/02/2024 14:58	Meio ambiente - Árvore ou Vegetação	5
17842729	1	RES - 15222	20/02/2024 10:08	21/02/2024 22:31	Não classificada	2
17837390	1	INPD - 15316	20/02/2024 10:09	20/02/2024 13:26	Não classificada	2
17840460	1	JMLT - 15301	20/02/2024 07:30	20/02/2024 18:27	Meio ambiente - Árvore ou Vegetação	10
17840461	1	JMLT - 15301	21/02/2024 08:09	21/02/2024 11:40	Meio ambiente - Árvore ou Vegetação	10
17837439	1	NOG - 15650	20/02/2024 10:16	20/02/2024 13:37	Meio ambiente - Vento	4
17840551	1	CRF - 15355	20/02/2024 10:11	21/02/2024 12:00	Meio ambiente - Árvore ou Vegetação	1
17880307	1	SLUU - 16326	20/02/2024 10:11	21/02/2024 08:53	Não classificada	5
17837535	1	SFIQ - 17065	20/02/2024 10:11	20/02/2024 13:59	Meio ambiente - Descarga Atmosférica	113
17839784	1	CCHU - 15145	20/02/2024 10:12	21/02/2024 08:23	Meio ambiente - Descarga Atmosférica	1
17839784	2	CCHU - 15145	20/02/2024 10:12	21/02/2024 08:23	Meio ambiente - Descarga Atmosférica	2
17843862	1	INPD - 15316	20/02/2024 10:18	22/02/2024 12:46	Meio ambiente - Descarga Atmosférica	1
17839227	1	CSN - 15352	20/02/2024 10:14	20/02/2024 21:08	Meio ambiente - Descarga Atmosférica	1
17838994	1	PRRU - 15241	20/02/2024 10:14	20/02/2024 15:51	Meio ambiente - Descarga Atmosférica	1
17838994	2	PRRU - 15241	20/02/2024 10:14	20/02/2024 15:51	Meio ambiente - Descarga Atmosférica	10
17837642	1	GHE - 17029	20/02/2024 10:15	20/02/2024 14:28	Meio ambiente - Descarga Atmosférica	1
17837700	1	SDEU - 17085	20/02/2024 10:16	20/02/2024 14:35	Meio ambiente - Descarga Atmosférica	1
17837199	1	UHGF - 15191	20/02/2024 10:17	20/02/2024 12:18	Meio ambiente - Árvore ou Vegetação	61
17838661	1	URAU - 17079	20/02/2024 11:46	20/02/2024 17:40	Meio ambiente - Árvore ou Vegetação	4



17837702	1	BMO - 15135	20/02/2024 06:04	20/02/2024 14:40	Meio ambiente - Vento	49
17837354	1	ENC - 15343	20/02/2024 10:19	20/02/2024 13:17	Não classificada	1
17838305	1	IOM - 15315	20/02/2024 10:19	20/02/2024 16:48	Não classificada	4
17838305	2	IOM - 15315	20/02/2024 10:19	20/02/2024 16:48	Não classificada	4
17838607	1	JQT - 16297	20/02/2024 10:20	20/02/2024 17:44	Não classificada	3
17838463	1	YAN - 15165	20/02/2024 10:20	20/02/2024 17:01	Meio ambiente - Descarga Atmosférica	4
17841255	1	SDEU - 17085	20/02/2024 04:53	21/02/2024 12:37	Meio ambiente - Vento	15
17841255	2	SDEU - 17085	20/02/2024 04:53	21/02/2024 12:37	Meio ambiente - Vento	7
17841255	3	SDEU - 17085	20/02/2024 04:53	21/02/2024 15:36	Meio ambiente - Vento	6
17841255	4	SDEU - 17085	20/02/2024 04:53	21/02/2024 15:36	Meio ambiente - Vento	15
17838561	1	BSOT - 15141	20/02/2024 06:59	20/02/2024 17:26	Não classificada	6
17838561	2	BSOT - 15141	20/02/2024 06:59	20/02/2024 17:26	Não classificada	7
17839510	1	BSOT - 15141	20/02/2024 08:29	21/02/2024 00:40	Não classificada	1
17837498	1	CMID - 17019	20/02/2024 10:23	20/02/2024 13:49	Meio ambiente - Descarga Atmosférica	15
17842226	1	JDN - 16298	19/02/2024 13:59	21/02/2024 16:30	Meio ambiente - Vento	2
17837954	1	CRM - 17026	20/02/2024 10:26	20/02/2024 15:34	Meio ambiente - Descarga Atmosférica	1
17837321	1	CTR - 15351	20/02/2024 10:27	20/02/2024 12:55	Meio ambiente - Descarga Atmosférica	4
17837572	1	SBAU - 15216	20/02/2024 06:14	20/02/2024 14:08	Meio ambiente - Vento	10
17837322	1	IGPU - 16290	20/02/2024 10:28	20/02/2024 13:04	Meio ambiente - Árvore ou Vegetação	17
17837092	1	TPCD - 17073	20/02/2024 10:29	20/02/2024 11:42	Não classificada	15
17839907	1	AFNU - 17015	20/02/2024 10:29	21/02/2024 09:12	Meio ambiente - Árvore ou Vegetação	2
17840352	1	PSAU - 16323	20/02/2024 10:29	21/02/2024 11:07	Meio ambiente - Descarga Atmosférica	4
17837168	1	PSOU - 15231	20/02/2024 08:36	20/02/2024 12:33	Meio ambiente - Árvore ou Vegetação	1
17840892	1	SFIQ - 17065	20/02/2024 10:13	21/02/2024 13:55	Não classificada	1
17839229	1	SND - 15203	20/02/2024 10:30	20/02/2024 21:17	Meio ambiente - Descarga Atmosférica	3
17840719	1	SLAU - 17071	20/02/2024 10:46	20/02/2024 14:01	Meio ambiente - Descarga Atmosférica	89
17840720	1	SLAU - 17071	20/02/2024 11:46	20/02/2024 13:30	Meio ambiente - Descarga Atmosférica	815
17837956	1	RBST - 15225	20/02/2024 10:31	20/02/2024 15:29	Meio ambiente - Vento	172
17838390	1	LAVD - 17034	20/02/2024 10:32	20/02/2024 16:47	Meio ambiente - Descarga Atmosférica	1
17837356	1	MUT - 15266	20/02/2024 10:39	20/02/2024 13:15	Meio ambiente - Árvore ou Vegetação	53
17839938	1	STV - 17063	20/02/2024 06:45	20/02/2024 14:46	Meio ambiente - Vento	9
17839938	2	STV - 17063	20/02/2024 06:45	21/02/2024 09:52	Meio ambiente - Vento	3
17837355	1	CRDT - 15356	20/02/2024 10:33	20/02/2024 13:07	Meio ambiente - Descarga Atmosférica	3
17837896	1	NERU - 17041	20/02/2024 10:33	20/02/2024 15:17	Meio ambiente - Descarga Atmosférica	1
17839198	1	SLAU - 17071	20/02/2024 10:34	20/02/2024 21:06	Meio ambiente - Descarga Atmosférica	91
17839059	1	NPO - 15258	20/02/2024 10:34	20/02/2024 20:09	Não classificada	2
17838662	1	TSPU - 15193	20/02/2024 10:34	20/02/2024 17:53	Meio ambiente - Árvore ou Vegetação	2
17838662	2	TSPU - 15193	20/02/2024 10:34	20/02/2024 17:53	Meio ambiente - Árvore ou Vegetação	6
17842701	1	JNUQ - 17038	20/02/2024 10:35	21/02/2024 22:17	Meio ambiente - Árvore ou Vegetação	15
17843419	1	AMN - 16264	20/02/2024 10:35	22/02/2024 09:30	Meio ambiente - Árvore ou Vegetação	3
17838053	1	BRDD - 17067	20/02/2024 10:36	20/02/2024 15:50	Não classificada	5
17841381	1	INPD - 15316	20/02/2024 10:36	21/02/2024 15:42	Meio ambiente - Descarga Atmosférica	4
17838306	1	JFAQ - 17081	20/02/2024 10:36	20/02/2024 16:22	Meio ambiente - Descarga Atmosférica	1
17837625	1	JBT - 16295	20/02/2024 04:53	20/02/2024 14:22	Meio ambiente - Árvore ou Vegetação	134
17841801	1	PRRU - 15241	20/02/2024 10:44	20/02/2024 12:15	Meio ambiente - Vento	1
17841801	2	PRRU - 15241	20/02/2024 10:44	20/02/2024 12:15	Meio ambiente - Vento	63
17841801	3	PRRU - 15241	20/02/2024 10:44	20/02/2024 12:15	Meio ambiente - Vento	342
17841801	4	PRRU - 15241	20/02/2024 10:44	20/02/2024 12:15	Meio ambiente - Vento	1
17841801	5	PRRU - 15241	20/02/2024 10:44	20/02/2024 12:56	Meio ambiente - Vento	1
17841801	6	PRRU - 15241	20/02/2024 10:44	20/02/2024 12:56	Meio ambiente - Vento	4
17841801	7	PRRU - 15241	20/02/2024 10:44	20/02/2024 14:35	Meio ambiente - Vento	666
17837537	1	UHMM - 15189	20/02/2024 10:38	20/02/2024 14:02	Meio ambiente - Árvore ou Vegetação	1
17837441	1	MUT - 15266	20/02/2024 10:49	20/02/2024 13:40	Meio ambiente - Árvore ou Vegetação	2
17837393	1	IGRU - 17030	20/02/2024 10:41	20/02/2024 13:23	Meio ambiente - Árvore ou Vegetação	1
17839515	1	LAVD - 17034	20/02/2024 10:41	21/02/2024 00:27	Meio ambiente - Vento	1
17839325	1	JFAD - 16300	20/02/2024 08:47	20/02/2024 21:44	Meio ambiente - Árvore ou Vegetação	1
17837042	1	JFAD - 16300	20/02/2024 08:55	20/02/2024 11:33	Meio ambiente - Árvore ou Vegetação	184
17837500	1	INPD - 15316	19/02/2024 17:31	20/02/2024 12:58	Meio ambiente - Árvore ou Vegetação	10

17837501	1	INPD - 15316	20/02/2024 10:52	20/02/2024 12:58	Meio ambiente - Árvore ou Vegetação	27
17837957	1	PBD - 16324	20/02/2024 10:43	20/02/2024 15:15	Meio ambiente - Descarga Atmosférica	11
17839721	1	PDP - 15646	20/02/2024 10:43	21/02/2024 07:46	Não classificada	5
17903041	1	NVC - 15655	20/02/2024 10:44	20/02/2024 15:09	Meio ambiente - Descarga Atmosférica	1
17839177	1	INPD - 15316	20/02/2024 13:25	20/02/2024 16:00	Meio ambiente - Erosão	5
17838308	1	AXAU - 17076	20/02/2024 10:46	20/02/2024 16:35	Meio ambiente - Árvore ou Vegetação	93
17839939	1	CNLU - 15164	20/02/2024 10:46	21/02/2024 09:24	Meio ambiente - Descarga Atmosférica	1
17837046	1	BHAT - 16268	20/02/2024 09:05	20/02/2024 11:37	Não classificada	107
17837360	1	PSP - 15233	20/02/2024 10:48	20/02/2024 13:14	Meio ambiente - Vento	4
17840678	1	CUVD - 15349	20/02/2024 10:49	21/02/2024 12:31	Meio ambiente - Vento	1
17878323	1	PMSD - 17049	20/02/2024 10:45	20/02/2024 11:50	Meio ambiente - Vento	39
17878323	2	PMSD - 17049	20/02/2024 10:45	20/02/2024 11:50	Meio ambiente - Vento	1
17878323	3	PMSD - 17049	20/02/2024 10:45	20/02/2024 11:50	Meio ambiente - Vento	159
17878323	4	PMSD - 17049	20/02/2024 10:45	20/02/2024 13:44	Meio ambiente - Vento	3
17878323	5	PMSD - 17049	20/02/2024 10:45	20/02/2024 13:44	Meio ambiente - Vento	82
17878323	6	PMSD - 17049	20/02/2024 10:45	20/02/2024 13:44	Meio ambiente - Vento	2
17878323	7	PMSD - 17049	20/02/2024 10:45	20/02/2024 13:44	Meio ambiente - Vento	45
17878323	8	PMSD - 17049	20/02/2024 10:45	20/02/2024 13:44	Meio ambiente - Vento	100
17878323	9	PMSD - 17049	20/02/2024 10:45	20/02/2024 14:27	Meio ambiente - Vento	1
17878323	10	PMSD - 17049	20/02/2024 10:45	20/02/2024 14:27	Meio ambiente - Vento	1
17878323	11	PMSD - 17049	20/02/2024 10:45	20/02/2024 14:27	Meio ambiente - Vento	60
17878323	12	PMSD - 17049	20/02/2024 10:45	20/02/2024 18:22	Meio ambiente - Vento	80
17841447	1	RPR - 16325	20/02/2024 10:51	21/02/2024 15:18	Meio ambiente - Descarga Atmosférica	2
17840396	1	MVD - 15264	20/02/2024 10:52	21/02/2024 11:26	Meio ambiente - Árvore ou Vegetação	3
17837960	1	GVSD - 17070	20/02/2024 10:53	20/02/2024 15:31	Meio ambiente - Descarga Atmosférica	2
17837443	1	JNUQ - 17038	20/02/2024 10:53	20/02/2024 13:38	Meio ambiente - Descarga Atmosférica	1
17837420	1	CPO - 17018	20/02/2024 06:10	20/02/2024 13:38	Meio ambiente - Descarga Atmosférica	3
17837420	1	TSPU - 15193	20/02/2024 06:10	20/02/2024 13:38	Meio ambiente - Descarga Atmosférica	1
17837420	2	CPO - 17018	20/02/2024 06:10	20/02/2024 13:38	Meio ambiente - Descarga Atmosférica	8
17838199	1	GVSD - 17070	20/02/2024 10:56	20/02/2024 16:13	Meio ambiente - Árvore ou Vegetação	1
17840787	1	SQNU - 17078	20/02/2024 08:25	21/02/2024 10:45	Meio ambiente - Vento	5
17837278	1	IUAU - 17031	20/02/2024 06:52	20/02/2024 12:45	Meio ambiente - Descarga Atmosférica	4
17837278	2	IUAU - 17031	20/02/2024 06:52	20/02/2024 12:45	Meio ambiente - Descarga Atmosférica	2
17839124	1	LBD - 16305	20/02/2024 10:59	20/02/2024 20:33	Não classificada	1
17837705	1	CSAU - 17020	20/02/2024 11:00	20/02/2024 14:44	Não classificada	3
17837582	1	UHMS - 17082	20/02/2024 11:01	20/02/2024 14:18	Meio ambiente - Descarga Atmosférica	1
17837502	1	CRL - 15354	19/02/2024 18:41	20/02/2024 11:34	Não classificada	3
17837503	1	CRL - 15354	20/02/2024 07:12	20/02/2024 11:34	Não classificada	2
17837503	2	CRL - 15354	20/02/2024 07:12	20/02/2024 11:34	Não classificada	268
17837170	1	ARID - 15104	20/02/2024 11:03	20/02/2024 12:14	Meio ambiente - Descarga Atmosférica	143
17837583	1	JFAU - 17086	20/02/2024 11:04	20/02/2024 14:20	Meio ambiente - Árvore ou Vegetação	26
17842608	1	PMSD - 17049	20/02/2024 06:16	21/02/2024 14:00	Meio ambiente - Árvore ou Vegetação	2
17842608	2	PMSD - 17049	20/02/2024 06:16	21/02/2024 14:30	Meio ambiente - Árvore ou Vegetação	13
17842608	3	PMSD - 17049	20/02/2024 06:16	21/02/2024 14:30	Meio ambiente - Árvore ou Vegetação	1
17842608	4	PMSD - 17049	20/02/2024 06:16	21/02/2024 15:00	Meio ambiente - Árvore ou Vegetação	4
17837649	1	PRTU - 17057	20/02/2024 05:55	20/02/2024 12:55	Meio ambiente - Árvore ou Vegetação	1
17837445	1	BCAD - 15109	20/02/2024 11:07	20/02/2024 13:35	Meio ambiente - Vento	1
17838708	1	NLAQ - 17046	20/02/2024 11:07	20/02/2024 18:11	Meio ambiente - Árvore ou Vegetação	47
17838709	1	SNS - 15202	20/02/2024 11:08	20/02/2024 18:10	Meio ambiente - Descarga Atmosférica	4
17838132	1	BCAU - 15110	20/02/2024 11:31	20/02/2024 15:53	Meio ambiente - Árvore ou Vegetação	17
17882903	1	CNLU - 15164	20/02/2024 11:19	20/02/2024 13:31	Meio ambiente - Árvore ou Vegetação	1
17888753	1	JNUT - 17066	19/02/2024 15:54	21/02/2024 12:05	Meio ambiente - Árvore ou Vegetação	1
17888754	1	JNUT - 17066	20/02/2024 11:22	21/02/2024 12:05	Meio ambiente - Árvore ou Vegetação	9
17888754	2	JNUT - 17066	20/02/2024 11:22	21/02/2024 12:05	Meio ambiente - Árvore ou Vegetação	3
17837962	1	RSS - 15219	20/02/2024 11:13	20/02/2024 15:33	Meio ambiente - Descarga Atmosférica	4
17840949	1	COJ - 15305	20/02/2024 11:13	21/02/2024 14:03	Meio ambiente - Descarga Atmosférica	3
17838610	1	RSS - 15219	20/02/2024 11:16	20/02/2024 17:40	Não classificada	2
17839697	1	JUAU - 17036	20/02/2024 11:16	21/02/2024 07:25	Meio ambiente - Descarga Atmosférica	7
17839517	1	MVD - 15264	20/02/2024 11:18	20/02/2024 23:51	Não classificada	3

17837650	1	RBST - 15225	20/02/2024 11:18	20/02/2024 14:31	Meio ambiente - Vento	82
17840462	1	SDEU - 17085	20/02/2024 11:19	21/02/2024 11:33	Meio ambiente - Descarga Atmosférica	8
17837349	1	INPD - 15316	20/02/2024 06:57	20/02/2024 13:06	Não classificada	1
17837504	1	BDPD - 15114	20/02/2024 11:20	20/02/2024 13:48	Meio ambiente - Vento	1
17841988	1	JNUT - 17066	20/02/2024 11:20	21/02/2024 18:05	Meio ambiente - Descarga Atmosférica	1
17838391	1	PYN - 15228	20/02/2024 11:20	20/02/2024 16:58	Meio ambiente - Descarga Atmosférica	9
17837584	1	SQNU - 17078	20/02/2024 11:21	20/02/2024 14:14	Meio ambiente - Descarga Atmosférica	1
17885234	1	SFIQ - 17065	20/02/2024 11:21	21/02/2024 09:18	Meio ambiente - Descarga Atmosférica	1
17841802	1	PRRU - 15241	20/02/2024 11:21	21/02/2024 17:16	Meio ambiente - Descarga Atmosférica	36
17838200	1	CMID - 17019	20/02/2024 11:22	20/02/2024 16:07	Não classificada	9
17838200	2	CMID - 17019	20/02/2024 11:22	20/02/2024 16:07	Não classificada	59
17838200	3	CMID - 17019	20/02/2024 11:22	20/02/2024 16:07	Não classificada	1
17837769	2	MNVD - 15272	20/02/2024 11:23	20/02/2024 14:48	Não classificada	34
17837819	1	NVC - 15655	20/02/2024 11:25	20/02/2024 15:08	Meio ambiente - Árvore ou Vegetação	1
17837113	1	ORPU - 17045	20/02/2024 07:50	20/02/2024 11:50	Meio ambiente - Descarga Atmosférica	129
17837135	1	CRDT - 15356	20/02/2024 11:27	20/02/2024 11:53	Meio ambiente - Descarga Atmosférica	7
17838392	1	CMID - 17019	20/02/2024 11:27	20/02/2024 16:57	Meio ambiente - Árvore ou Vegetação	1
17837820	1	ITDD - 16294	20/02/2024 11:28	20/02/2024 15:00	Meio ambiente - Árvore ou Vegetação	1
17837966	1	LGT - 16304	20/02/2024 11:29	20/02/2024 15:25	Meio ambiente - Descarga Atmosférica	2
17838711	1	EPS - 15341	20/02/2024 11:15	20/02/2024 18:11	Meio ambiente - Descarga Atmosférica	1
17837398	1	GVSD - 17070	20/02/2024 11:31	20/02/2024 13:20	Meio ambiente - Descarga Atmosférica	5
17837586	1	BCAD - 15109	20/02/2024 11:33	20/02/2024 14:13	Meio ambiente - Árvore ou Vegetação	1
17841327	1	TOTU - 17072	20/02/2024 09:47	20/02/2024 13:25	Meio ambiente - Vento	1
17841328	1	TOTU - 17072	20/02/2024 09:47	20/02/2024 13:25	Meio ambiente - Vento	1
17841328	2	TOTU - 17072	20/02/2024 09:47	21/02/2024 13:42	Meio ambiente - Vento	2
17841329	1	TOTU - 17072	21/02/2024 12:43	21/02/2024 13:42	Meio ambiente - Vento	2
17841078	1	CUVD - 15349	20/02/2024 11:35	21/02/2024 14:39	Meio ambiente - Descarga Atmosférica	1
17841448	1	MNVD - 15272	20/02/2024 06:03	20/02/2024 12:15	Meio ambiente - Árvore ou Vegetação	6
17841448	2	MNVD - 15272	20/02/2024 06:03	20/02/2024 13:25	Meio ambiente - Árvore ou Vegetação	141
17841448	3	MNVD - 15272	20/02/2024 06:03	20/02/2024 13:25	Meio ambiente - Árvore ou Vegetação	2
17841448	4	MNVD - 15272	20/02/2024 06:03	20/02/2024 15:00	Meio ambiente - Árvore ou Vegetação	1
17841448	5	MNVD - 15272	20/02/2024 06:03	20/02/2024 15:00	Meio ambiente - Árvore ou Vegetação	1
17841448	6	MNVD - 15272	20/02/2024 06:03	20/02/2024 15:00	Meio ambiente - Árvore ou Vegetação	35
17841448	7	MNVD - 15272	20/02/2024 06:03	20/02/2024 18:33	Meio ambiente - Árvore ou Vegetação	36
17841448	8	MNVD - 15272	20/02/2024 06:03	21/02/2024 15:00	Meio ambiente - Árvore ou Vegetação	16
17840397	1	CNLU - 15164	20/02/2024 11:35	21/02/2024 11:23	Meio ambiente - Descarga Atmosférica	1
17841914	1	IIGT - 15320	20/02/2024 09:48	21/02/2024 17:41	Meio ambiente - Descarga Atmosférica	1
17838870	1	CPO - 17018	20/02/2024 11:37	20/02/2024 19:04	Não classificada	13
17837544	1	CSAU - 17020	20/02/2024 11:38	20/02/2024 14:01	Meio ambiente - Árvore ou Vegetação	1
17838565	1	GVST - 15333	20/02/2024 09:52	20/02/2024 17:32	Não classificada	1
17837641	1	GVST - 15333	20/02/2024 10:03	20/02/2024 14:28	Não classificada	1
17838314	1	SLN - 15206	20/02/2024 07:38	20/02/2024 16:30	Meio ambiente - Descarga Atmosférica	1
17838315	1	SLN - 15206	20/02/2024 14:54	20/02/2024 16:30	Meio ambiente - Descarga Atmosférica	4
17837139	1	JDN - 16298	19/02/2024 07:59	20/02/2024 12:09	Meio ambiente - Descarga Atmosférica	6
17856505	1	JUAU - 17036	20/02/2024 11:47	20/02/2024 11:57	Meio ambiente - Árvore ou Vegetação	16
17856505	2	JUAU - 17036	20/02/2024 11:47	20/02/2024 11:57	Meio ambiente - Árvore ou Vegetação	15
17856505	3	JUAU - 17036	20/02/2024 11:47	20/02/2024 11:57	Meio ambiente - Árvore ou Vegetação	77
17856505	4	JUAU - 17036	20/02/2024 11:47	20/02/2024 11:57	Meio ambiente - Árvore ou Vegetação	110
17856505	5	JUAU - 17036	20/02/2024 11:47	20/02/2024 11:57	Meio ambiente - Árvore ou Vegetação	194
17856505	6	JUAU - 17036	20/02/2024 11:47	20/02/2024 12:00	Meio ambiente - Árvore ou Vegetação	7
17856505	7	JUAU - 17036	20/02/2024 11:47	20/02/2024 12:00	Meio ambiente - Árvore ou Vegetação	108
17856505	8	JUAU - 17036	20/02/2024 11:47	20/02/2024 12:00	Meio ambiente - Árvore ou Vegetação	4
17856505	9	JUAU - 17036	20/02/2024 11:47	20/02/2024 12:00	Meio ambiente - Árvore ou Vegetação	91
17856505	10	JUAU - 17036	20/02/2024 11:47	20/02/2024 12:00	Meio ambiente - Árvore ou Vegetação	77
17856505	11	JUAU - 17036	20/02/2024 11:47	20/02/2024 12:00	Meio ambiente - Árvore ou Vegetação	1
17856505	12	JUAU - 17036	20/02/2024 11:47	20/02/2024 15:38	Meio ambiente - Árvore ou Vegetação	1363
17856505	13	JUAU - 17036	20/02/2024 11:47	20/02/2024 15:38	Meio ambiente - Árvore ou Vegetação	1
17856505	14	JUAU - 17036	20/02/2024 11:47	20/02/2024 15:38	Meio ambiente - Árvore ou Vegetação	70
17856505	15	JUAU - 17036	20/02/2024 11:47	20/02/2024 15:38	Meio ambiente - Árvore ou Vegetação	12

17856505	16	JUAU - 17036	20/02/2024 11:47	20/02/2024 16:16	Meio ambiente - Árvore ou Vegetação	31
17856505	17	JUAU - 17036	20/02/2024 11:47	20/02/2024 16:41	Meio ambiente - Árvore ou Vegetação	70
17856505	17	LNT - 17035	20/02/2024 11:47	20/02/2024 16:41	Meio ambiente - Árvore ou Vegetação	7
17856505	18	JUAU - 17036	20/02/2024 11:47	20/02/2024 19:20	Meio ambiente - Árvore ou Vegetação	45
17856505	19	JUAU - 17036	20/02/2024 11:47	20/02/2024 19:39	Meio ambiente - Árvore ou Vegetação	28
17856505	20	JUAU - 17036	20/02/2024 11:47	21/02/2024 17:41	Meio ambiente - Árvore ou Vegetação	300
17856506	1	JUAU - 17036	21/02/2024 10:41	21/02/2024 17:41	Meio ambiente - Árvore ou Vegetação	45
17840353	1	CAQU - 15142	20/02/2024 11:42	21/02/2024 11:08	Meio ambiente - Descarga Atmosférica	1
17838201	1	CRL - 15354	20/02/2024 11:43	20/02/2024 16:10	Não classificada	1
17837967	1	TTD - 15192	20/02/2024 11:43	20/02/2024 15:31	Meio ambiente - Árvore ou Vegetação	4
17837900	1	CRL - 15354	20/02/2024 11:44	20/02/2024 15:16	Não classificada	10
17850141	1	AUIU - 15647	20/02/2024 08:41	24/02/2024 13:37	Meio ambiente - Descarga Atmosférica	1
17837295	1	BCAD - 15109	20/02/2024 11:47	20/02/2024 12:48	Meio ambiente - Vento	2
17843524	1	MCLQ - 17040	20/02/2024 11:47	21/02/2024 08:32	Meio ambiente - Descarga Atmosférica	2
17837446	1	BDM - 15113	20/02/2024 11:49	20/02/2024 13:42	Meio ambiente - Descarga Atmosférica	29
17838522	1	ADOD - 15095	20/02/2024 11:51	20/02/2024 17:23	Meio ambiente - Vento	56
17837362	1	MCLQ - 17040	20/02/2024 11:51	20/02/2024 13:16	Meio ambiente - Árvore ou Vegetação	151
17839326	1	CNLU - 15164	20/02/2024 11:52	20/02/2024 21:47	Não classificada	123
17840398	1	SFIQ - 17065	20/02/2024 06:04	20/02/2024 15:17	Meio ambiente - Árvore ou Vegetação	23
17840398	2	SFIQ - 17065	20/02/2024 06:04	21/02/2024 11:24	Meio ambiente - Árvore ou Vegetação	73
17837449	1	MOO - 17039	20/02/2024 11:56	20/02/2024 13:31	Meio ambiente - Árvore ou Vegetação	79
17839060	1	PIUD - 17054	19/02/2024 15:17	20/02/2024 15:57	Meio ambiente - Árvore ou Vegetação	10
17839061	1	PIUD - 17054	20/02/2024 15:58	20/02/2024 20:34	Meio ambiente - Árvore ou Vegetação	1
17837508	1	CRM - 17026	20/02/2024 12:45	20/02/2024 14:03	Meio ambiente - Vento	4
17837508	2	CRM - 17026	20/02/2024 12:45	20/02/2024 14:03	Meio ambiente - Vento	1
17838062	1	UHGF - 15191	20/02/2024 12:00	20/02/2024 15:50	Não classificada	7
17839468	1	UHJS - 17080	20/02/2024 12:01	20/02/2024 23:03	Meio ambiente - Descarga Atmosférica	6
17837591	1	MUZD - 17044	20/02/2024 12:02	20/02/2024 14:13	Meio ambiente - Vento	70
17840679	1	CUVD - 15349	20/02/2024 12:04	21/02/2024 12:41	Meio ambiente - Descarga Atmosférica	1
17837247	1	BDPD - 15114	20/02/2024 10:42	20/02/2024 12:33	Não classificada	165
17837593	1	PTHD - 15234	20/02/2024 12:05	20/02/2024 14:12	Meio ambiente - Árvore ou Vegetação	163
17837594	1	PNV - 17094	20/02/2024 12:06	20/02/2024 14:14	Não classificada	3
17880065	1	BHS - 17014	20/02/2024 07:03	20/02/2024 13:52	Não classificada	20
17880065	2	BHS - 17014	20/02/2024 07:03	20/02/2024 13:52	Não classificada	118
17837968	1	CITU - 17022	20/02/2024 12:07	20/02/2024 14:24	Não classificada	1
17837269	1	TCSU - 15196	19/02/2024 17:07	20/02/2024 12:45	Meio ambiente - Vento	1
17837269	2	TCSU - 15196	19/02/2024 17:07	20/02/2024 12:45	Meio ambiente - Vento	2
17838771	1	GVSD - 17070	20/02/2024 12:12	20/02/2024 18:32	Meio ambiente - Vento	1
17842100	1	SFIQ - 17065	19/02/2024 16:45	21/02/2024 15:50	Não classificada	3
17837770	1	INPD - 15316	20/02/2024 12:14	20/02/2024 14:49	Não classificada	2
17838319	1	VZEU - 17091	20/02/2024 12:14	20/02/2024 16:42	Meio ambiente - Árvore ou Vegetação	1
17837655	1	UHST - 16261	20/02/2024 12:15	20/02/2024 14:21	Não classificada	1
17838995	1	PIUD - 17054	20/02/2024 12:17	20/02/2024 19:56	Meio ambiente - Árvore ou Vegetação	1
17837212	1	IOM - 15315	19/02/2024 09:50	20/02/2024 12:35	Não classificada	1
17837212	2	IOM - 15315	19/02/2024 09:50	20/02/2024 12:35	Não classificada	1
17837509	1	BBI - 17033	20/02/2024 12:19	20/02/2024 13:47	Meio ambiente - Árvore ou Vegetação	2
17838772	1	MUT - 15266	20/02/2024 06:04	20/02/2024 13:08	Não classificada	35
17838772	2	MUT - 15266	20/02/2024 06:04	20/02/2024 18:35	Não classificada	1
17838772	3	MUT - 15266	20/02/2024 06:04	20/02/2024 18:35	Não classificada	66
17838773	1	MUT - 15266	20/02/2024 16:58	20/02/2024 18:35	Não classificada	35
17838138	1	JNUQ - 17038	20/02/2024 12:21	20/02/2024 16:01	Meio ambiente - Vento	1
17838065	1	PRRU - 15241	20/02/2024 12:21	20/02/2024 15:39	Meio ambiente - Descarga Atmosférica	3
17838206	1	ITDD - 16294	20/02/2024 12:34	20/02/2024 16:20	Meio ambiente - Erosão	236
17839263	1	NVC - 15655	20/02/2024 12:27	20/02/2024 13:46	Meio ambiente - Árvore ou Vegetação	537
17839263	2	NVC - 15655	20/02/2024 12:27	20/02/2024 15:26	Meio ambiente - Árvore ou Vegetação	698
17839263	3	NVC - 15655	20/02/2024 12:27	20/02/2024 15:26	Meio ambiente - Árvore ou Vegetação	31
17839263	4	NVC - 15655	20/02/2024 12:27	20/02/2024 16:58	Meio ambiente - Árvore ou Vegetação	286
17837657	1	AFNU - 17015	20/02/2024 12:26	20/02/2024 14:26	Meio ambiente - Vento	540
17837613	1	AOR - 15102	18/02/2024 07:56	20/02/2024 14:21	Meio ambiente - Descarga Atmosférica	1

17837613	1	RSP - 15220	18/02/2024 07:56	20/02/2024 14:21	Meio ambiente - Descarga Atmosférica	23
17837599	1	BHJT - 15126	20/02/2024 12:27	20/02/2024 14:13	Meio ambiente - Vento	45
17838467	1	SEG - 17068	20/02/2024 12:28	20/02/2024 17:04	Meio ambiente - Descarga Atmosférica	2
17838762	1	NERU - 17041	19/02/2024 16:02	20/02/2024 18:32	Meio ambiente - Descarga Atmosférica	1
17841660	1	MNVD - 15272	20/02/2024 12:29	21/02/2024 16:38	Meio ambiente - Descarga Atmosférica	8
17862563	1	JDN - 16298	18/02/2024 19:31	29/02/2024 14:18	Não classificada	1
17838323	1	RPR - 16325	20/02/2024 12:31	20/02/2024 16:25	Meio ambiente - Descarga Atmosférica	9
17837971	1	ENC - 15343	20/02/2024 12:32	20/02/2024 15:26	Meio ambiente - Descarga Atmosférica	2
17847040	1	BRL - 15140	19/02/2024 15:41	23/02/2024 10:30	Meio ambiente - Árvore ou Vegetação	2
17837774	1	IBAS - 17042	20/02/2024 12:33	20/02/2024 14:55	Meio ambiente - Descarga Atmosférica	1
17837602	1	UHPT - 15186	20/02/2024 12:34	20/02/2024 14:19	Meio ambiente - Árvore ou Vegetação	1
17837827	1	AETD - 17009	20/02/2024 12:35	20/02/2024 15:02	Não classificada	69
17839327	1	PBD - 16324	20/02/2024 03:28	20/02/2024 16:37	Meio ambiente - Vento	1
17843059	1	BDPD - 15114	20/02/2024 12:39	20/02/2024 15:56	Meio ambiente - Descarga Atmosférica	1
17838139	1	AMN - 16264	20/02/2024 12:40	20/02/2024 15:53	Meio ambiente - Árvore ou Vegetação	6
17838396	1	CLHU - 17095	20/02/2024 12:40	20/02/2024 16:48	Meio ambiente - Descarga Atmosférica	5
17838324	1	TOE - 15195	20/02/2024 07:45	20/02/2024 13:43	Meio ambiente - Árvore ou Vegetação	22
17838324	2	TOE - 15195	20/02/2024 07:45	20/02/2024 16:01	Meio ambiente - Árvore ou Vegetação	12
17837829	1	MCDD - 15280	20/02/2024 12:41	20/02/2024 15:03	Meio ambiente - Vento	60
17837973	1	TOTU - 17072	20/02/2024 12:41	20/02/2024 15:37	Meio ambiente - Árvore ou Vegetação	4
17838931	1	UHSO - 15183	19/02/2024 18:11	20/02/2024 19:27	Meio ambiente - Descarga Atmosférica	2
17837302	1	ORPU - 17045	19/02/2024 15:36	20/02/2024 12:58	Meio ambiente - Descarga Atmosférica	1
17837302	2	ORPU - 17045	19/02/2024 15:36	20/02/2024 12:58	Meio ambiente - Descarga Atmosférica	104
17837302	3	ORPU - 17045	19/02/2024 15:36	20/02/2024 12:58	Meio ambiente - Descarga Atmosférica	1
17837776	1	SFIQ - 17065	20/02/2024 12:42	20/02/2024 14:56	Não classificada	2
17837776	1	UNIT - 17083	20/02/2024 12:42	20/02/2024 14:56	Não classificada	3
17889086	1	LBD - 16305	20/02/2024 12:43	20/02/2024 17:31	Meio ambiente - Descarga Atmosférica	25
17889086	2	LBD - 16305	20/02/2024 12:43	20/02/2024 17:31	Meio ambiente - Descarga Atmosférica	151
17889086	3	LBD - 16305	20/02/2024 12:43	20/02/2024 17:31	Meio ambiente - Descarga Atmosférica	2
17837548	1	BMO - 15135	20/02/2024 08:39	20/02/2024 13:52	Meio ambiente - Árvore ou Vegetação	36
17838142	1	ILIU - 16291	20/02/2024 12:45	20/02/2024 15:56	Meio ambiente - Vento	11
17839942	1	LNT - 17035	20/02/2024 12:45	21/02/2024 09:29	Meio ambiente - Descarga Atmosférica	1
17839745	1	CLHU - 17095	20/02/2024 12:49	21/02/2024 08:03	Meio ambiente - Descarga Atmosférica	2
17841586	1	PBD - 16324	20/02/2024 12:59	21/02/2024 16:00	Meio ambiente - Vento	1
17880311	1	INPD - 15316	20/02/2024 08:00	20/02/2024 18:59	Não classificada	88
17838936	1	INPD - 15316	20/02/2024 11:31	20/02/2024 19:27	Meio ambiente - Descarga Atmosférica	1
17839824	1	PMSU - 17092	20/02/2024 12:51	21/02/2024 08:50	Meio ambiente - Descarga Atmosférica	1
17839521	1	IIGU - 15319	20/02/2024 12:51	20/02/2024 23:35	Meio ambiente - Vento	1
17839469	2	SLN - 15206	20/02/2024 13:12	20/02/2024 17:38	Meio ambiente - Árvore ou Vegetação	363
17837904	1	ALSD - 17090	20/02/2024 12:53	20/02/2024 15:16	Não classificada	7
17839230	1	RSP - 15220	20/02/2024 12:54	20/02/2024 21:13	Não classificada	1
17839230	2	RSP - 15220	20/02/2024 12:54	20/02/2024 21:13	Não classificada	95
17838524	1	JQT - 16297	20/02/2024 12:54	20/02/2024 17:23	Não classificada	7
17838569	1	PSAU - 16323	20/02/2024 12:54	20/02/2024 17:32	Meio ambiente - Vento	1
17838712	1	JFAQ - 17081	20/02/2024 12:56	20/02/2024 18:13	Meio ambiente - Descarga Atmosférica	109
17837661	1	CRM - 17026	20/02/2024 12:57	20/02/2024 14:31	Meio ambiente - Descarga Atmosférica	1
17882876	1	UHMT - 15182	20/02/2024 12:57	20/02/2024 18:20	Meio ambiente - Árvore ou Vegetação	25
17840400	1	JUAU - 17036	20/02/2024 12:59	21/02/2024 11:18	Meio ambiente - Árvore ou Vegetação	1
17840594	1	DSV - 16286	20/02/2024 13:00	21/02/2024 12:09	Meio ambiente - Descarga Atmosférica	1
17838525	1	UHMT - 15182	20/02/2024 13:00	20/02/2024 17:12	Meio ambiente - Árvore ou Vegetação	1
17837906	1	ENC - 15343	20/02/2024 13:00	20/02/2024 15:12	Meio ambiente - Árvore ou Vegetação	1
17838526	1	IIGT - 15320	20/02/2024 13:12	20/02/2024 17:45	Meio ambiente - Vento	3
17838209	1	JMLT - 15301	20/02/2024 13:12	20/02/2024 16:20	Meio ambiente - Descarga Atmosférica	34
17838210	1	JMLT - 15301	20/02/2024 14:30	20/02/2024 16:20	Meio ambiente - Descarga Atmosférica	243
17837515	1	CAX - 15143	20/02/2024 13:13	20/02/2024 14:17	Meio ambiente - Árvore ou Vegetação	7
17840289	1	BRL - 15140	20/02/2024 13:03	21/02/2024 10:57	Não classificada	7
17838871	1	PNV - 17094	20/02/2024 13:04	20/02/2024 19:10	Meio ambiente - Descarga Atmosférica	1
17837605	1	IAD - 15331	20/02/2024 13:05	20/02/2024 14:12	Meio ambiente - Árvore ou Vegetação	1
17838911	1	CUVD - 15349	20/02/2024 13:15	20/02/2024 14:58	Meio ambiente - Vento	864

17838912	1	CUVD - 15349	20/02/2024 14:58	20/02/2024 16:33	Meio ambiente - Vento	864
17837931	1	IRO - 15312	19/02/2024 16:01	20/02/2024 15:30	Meio ambiente - Árvore ou Vegetação	11
17837806	1	ORPU - 17045	19/02/2024 17:39	20/02/2024 15:07	Meio ambiente - Descarga Atmosférica	1
17838021	1	IRO - 15312	19/02/2024 16:08	20/02/2024 15:38	Meio ambiente - Descarga Atmosférica	5
17837714	1	ITDD - 16294	20/02/2024 13:09	20/02/2024 14:37	Meio ambiente - Vento	1
17840680	1	CUVD - 15349	20/02/2024 13:09	21/02/2024 09:45	Meio ambiente - Descarga Atmosférica	1
17840070	1	SLAT - 15208	20/02/2024 12:43	20/02/2024 13:16	Meio ambiente - Descarga Atmosférica	1426
17840070	2	SLAT - 15208	20/02/2024 12:43	20/02/2024 13:16	Meio ambiente - Descarga Atmosférica	1
17840071	1	SLAT - 15208	20/02/2024 17:26	20/02/2024 18:06	Meio ambiente - Descarga Atmosférica	8
17838211	1	PSAU - 16323	20/02/2024 13:14	20/02/2024 16:11	Meio ambiente - Vento	1
17842381	1	PRRU - 15241	20/02/2024 13:15	21/02/2024 19:55	Meio ambiente - Descarga Atmosférica	2
17838937	1	SFIQ - 17065	20/02/2024 13:15	20/02/2024 19:25	Meio ambiente - Descarga Atmosférica	7
17838527	1	IBAD - 17028	20/02/2024 13:15	20/02/2024 17:22	Não classificada	1
17838527	2	IBAD - 17028	20/02/2024 13:15	20/02/2024 17:22	Não classificada	1
17838073	1	LGT - 16304	20/02/2024 13:16	20/02/2024 15:49	Meio ambiente - Vento	1
17837607	1	URAT - 17075	20/02/2024 13:28	20/02/2024 14:17	Não classificada	50
17841330	1	JQT - 16297	20/02/2024 13:17	21/02/2024 15:23	Não classificada	3
17853538	1	ARID - 15104	20/02/2024 13:20	20/02/2024 13:29	Meio ambiente - Árvore ou Vegetação	6
17853538	2	ARID - 15104	20/02/2024 13:20	20/02/2024 13:29	Meio ambiente - Árvore ou Vegetação	2263
17853539	1	ARID - 15104	20/02/2024 13:20	20/02/2024 17:10	Meio ambiente - Árvore ou Vegetação	14
17853539	2	ARID - 15104	20/02/2024 13:20	21/02/2024 10:49	Meio ambiente - Árvore ou Vegetação	24
17853539	3	ARID - 15104	20/02/2024 13:20	21/02/2024 12:11	Meio ambiente - Árvore ou Vegetação	23
17853539	4	ARID - 15104	20/02/2024 13:20	21/02/2024 16:37	Meio ambiente - Árvore ou Vegetação	13
17853540	1	ARID - 15104	20/02/2024 17:02	20/02/2024 17:11	Meio ambiente - Árvore ou Vegetação	1
17853540	2	ARID - 15104	20/02/2024 17:02	20/02/2024 17:11	Meio ambiente - Árvore ou Vegetação	1
17853540	3	ARID - 15104	20/02/2024 17:02	20/02/2024 17:11	Meio ambiente - Árvore ou Vegetação	71
17837662	1	SND - 15203	19/02/2024 21:49	20/02/2024 14:55	Meio ambiente - Vento	38
17838570	1	LBD - 16305	20/02/2024 13:20	20/02/2024 17:29	Meio ambiente - Descarga Atmosférica	2
17837841	1	GVSD - 17070	20/02/2024 13:25	20/02/2024 15:10	Meio ambiente - Descarga Atmosférica	1
17837715	1	CSAU - 17020	20/02/2024 13:26	20/02/2024 14:37	Meio ambiente - Árvore ou Vegetação	1
17839522	1	SFIQ - 17065	20/02/2024 13:26	21/02/2024 00:31	Meio ambiente - Descarga Atmosférica	15
17839914	1	SFIQ - 17065	20/02/2024 13:27	21/02/2024 09:11	Não classificada	1
17838331	1	TOE - 15195	20/02/2024 13:31	20/02/2024 16:39	Meio ambiente - Descarga Atmosférica	1
17840893	1	CMD - 15158	20/02/2024 13:31	21/02/2024 13:54	Meio ambiente - Descarga Atmosférica	1
17838774	1	ILIU - 16291	20/02/2024 13:34	20/02/2024 18:26	Meio ambiente - Vento	1
17838077	1	GVSD - 17070	20/02/2024 13:35	20/02/2024 15:48	Meio ambiente - Vento	1
17838468	1	MAGT - 17037	20/02/2024 13:37	20/02/2024 17:01	Meio ambiente - Vento	12
17839062	1	NLAQ - 17046	20/02/2024 07:39	20/02/2024 20:16	Meio ambiente - Árvore ou Vegetação	111
17838731	1	IRO - 15312	19/02/2024 15:02	20/02/2024 18:15	Meio ambiente - Vento	1
17838215	1	BCAD - 15109	20/02/2024 13:40	20/02/2024 16:08	Meio ambiente - Árvore ou Vegetação	3
17838215	2	BCAD - 15109	20/02/2024 13:40	20/02/2024 16:08	Meio ambiente - Árvore ou Vegetação	81
17838215	3	BCAD - 15109	20/02/2024 13:40	20/02/2024 16:08	Meio ambiente - Árvore ou Vegetação	9
17838146	1	SALU - 15217	20/02/2024 13:41	20/02/2024 15:53	Meio ambiente - Vento	1
17844945	1	BCV - 17013	20/02/2024 14:27	21/02/2024 16:01	Meio ambiente - Vento	2
17844945	2	BCV - 17013	20/02/2024 14:27	22/02/2024 16:00	Meio ambiente - Vento	1
17844946	1	BCV - 17013	22/02/2024 10:05	22/02/2024 16:52	Meio ambiente - Vento	2
17839723	1	PTHD - 15234	20/02/2024 12:20	21/02/2024 07:48	Meio ambiente - Árvore ou Vegetação	1
17882829	1	BRDD - 17067	20/02/2024 13:43	21/02/2024 21:02	Meio ambiente - Descarga Atmosférica	1
17838400	1	SLAU - 17071	20/02/2024 13:48	20/02/2024 16:52	Meio ambiente - Descarga Atmosférica	48
17837846	1	RCA - 15223	20/02/2024 13:44	20/02/2024 15:05	Não classificada	1
17837985	1	ALSD - 17090	20/02/2024 13:47	20/02/2024 15:25	Não classificada	1
17839201	1	SDEU - 17085	20/02/2024 13:48	20/02/2024 21:03	Meio ambiente - Descarga Atmosférica	7
17838938	1	NVN - 15257	20/02/2024 13:58	20/02/2024 16:25	Meio ambiente - Árvore ou Vegetação	3
17838469	1	SUI - 17069	20/02/2024 13:49	20/02/2024 17:00	Meio ambiente - Descarga Atmosférica	1
17837913	1	BDM - 15113	20/02/2024 13:51	20/02/2024 15:21	Meio ambiente - Descarga Atmosférica	2
17840354	1	TTD - 15192	20/02/2024 13:51	21/02/2024 11:14	Meio ambiente - Vento	3
17837987	1	LGT - 16304	20/02/2024 13:52	20/02/2024 15:31	Meio ambiente - Descarga Atmosférica	12
17838402	1	LUZU - 15284	20/02/2024 13:52	20/02/2024 16:52	Meio ambiente - Descarga Atmosférica	1
17838340	1	SALU - 15217	20/02/2024 12:23	20/02/2024 14:39	Meio ambiente - Árvore ou Vegetação	62

17838340	2	SALU - 15217	20/02/2024 12:23	20/02/2024 17:02	Meio ambiente - Árvore ou Vegetação	120
17838873	1	PIUD - 17054	20/02/2024 13:55	20/02/2024 19:10	Meio ambiente - Árvore ou Vegetação	11
17838873	2	PIUD - 17054	20/02/2024 13:55	20/02/2024 19:10	Meio ambiente - Árvore ou Vegetação	5
17838873	3	PIUD - 17054	20/02/2024 13:55	20/02/2024 19:10	Meio ambiente - Árvore ou Vegetação	2
17838913	1	PMSD - 17049	20/02/2024 13:56	20/02/2024 19:18	Meio ambiente - Descarga Atmosférica	1
17841804	1	IIGT - 15320	20/02/2024 13:56	21/02/2024 17:02	Meio ambiente - Descarga Atmosférica	3
17909443	1	PYN - 15228	20/02/2024 08:49	20/02/2024 16:10	Meio ambiente - Vento	33
17909443	2	PYN - 15228	20/02/2024 08:49	21/02/2024 17:01	Meio ambiente - Vento	4
17909444	1	PYN - 15228	21/02/2024 09:29	21/02/2024 17:01	Meio ambiente - Vento	33
17838403	1	PMSU - 17092	20/02/2024 13:59	20/02/2024 16:51	Meio ambiente - Árvore ou Vegetação	3
17838337	1	BMN - 15134	20/02/2024 14:00	20/02/2024 16:28	Meio ambiente - Descarga Atmosférica	1
17839523	1	CSAU - 17020	20/02/2024 14:00	20/02/2024 23:33	Não classificada	1
17838470	1	UHSG - 15183	20/02/2024 14:00	20/02/2024 17:03	Meio ambiente - Vento	6
17838150	1	AXAU - 17076	20/02/2024 14:02	20/02/2024 16:00	Meio ambiente - Descarga Atmosférica	1
17864960	1	IUAU - 17031	20/02/2024 15:03	20/02/2024 15:29	Meio ambiente - Descarga Atmosférica	369
17864960	2	IUAU - 17031	20/02/2024 15:03	20/02/2024 15:34	Meio ambiente - Descarga Atmosférica	1504
17864960	3	IUAU - 17031	20/02/2024 15:03	20/02/2024 17:13	Meio ambiente - Descarga Atmosférica	465
17864961	1	IUAU - 17031	20/02/2024 15:50	20/02/2024 17:37	Meio ambiente - Descarga Atmosférica	1098
17838997	1	AUIU - 15647	20/02/2024 14:03	20/02/2024 19:55	Não classificada	29
17838616	1	CRL - 15354	20/02/2024 14:03	20/02/2024 17:35	Meio ambiente - Árvore ou Vegetação	2
17838530	1	PIUD - 17054	20/02/2024 14:04	20/02/2024 17:12	Meio ambiente - Árvore ou Vegetação	90
17838404	1	PPS - 16315	20/02/2024 14:05	20/02/2024 16:47	Meio ambiente - Descarga Atmosférica	41
17840636	1	PDP - 15646	20/02/2024 14:16	21/02/2024 12:49	Meio ambiente - Árvore ou Vegetação	2
17839353	1	IBYD - 15327	20/02/2024 14:06	20/02/2024 21:54	Meio ambiente - Descarga Atmosférica	1
17837918	1	NVSU - 17053	20/02/2024 14:06	20/02/2024 15:12	Não classificada	22
17842183	1	PBD - 16324	19/02/2024 17:23	20/02/2024 14:17	Meio ambiente - Árvore ou Vegetação	1
17842184	1	PBD - 16324	20/02/2024 14:17	21/02/2024 16:40	Meio ambiente - Árvore ou Vegetação	2
17842185	1	PBD - 16324	21/02/2024 12:30	21/02/2024 16:42	Meio ambiente - Árvore ou Vegetação	88
17838668	1	PTC - 15235	20/02/2024 14:09	20/02/2024 17:50	Não classificada	1
17840355	1	BRDD - 17067	20/02/2024 14:11	21/02/2024 11:06	Não classificada	1
17837939	1	ULAE - 15180	20/02/2024 08:44	20/02/2024 15:27	Meio ambiente - Vento	1
17838998	1	BSOT - 15141	20/02/2024 14:14	20/02/2024 19:49	Não classificada	3
17838998	2	BSOT - 15141	20/02/2024 14:14	20/02/2024 19:49	Não classificada	20
17838220	1	JQT - 16297	20/02/2024 14:14	20/02/2024 16:07	Não classificada	1
17839226	1	SGS - 16331	20/02/2024 10:13	20/02/2024 21:18	Não classificada	54
17839226	2	SGS - 16331	20/02/2024 10:13	20/02/2024 21:18	Não classificada	191
17838207	1	LBD - 16305	20/02/2024 12:35	20/02/2024 16:19	Meio ambiente - Descarga Atmosférica	4
17838999	1	UHMS - 17082	20/02/2024 14:16	20/02/2024 19:50	Meio ambiente - Árvore ou Vegetação	40
17841524	1	JDN - 16298	20/02/2024 14:16	21/02/2024 16:01	Meio ambiente - Descarga Atmosférica	1
17840290	1	UHMS - 17082	20/02/2024 14:03	21/02/2024 10:57	Meio ambiente - Árvore ou Vegetação	1
17838536	1	CLHU - 17095	20/02/2024 12:43	20/02/2024 16:13	Meio ambiente - Árvore ou Vegetação	24
17839726	1	MNVD - 15272	20/02/2024 14:17	20/02/2024 17:26	Não classificada	251
17837895	2	MAGT - 17037	20/02/2024 10:29	20/02/2024 15:14	Meio ambiente - Descarga Atmosférica	70
17838297	1	AETD - 17009	20/02/2024 09:52	20/02/2024 16:23	Meio ambiente - Árvore ou Vegetação	1
17841449	1	BRL - 15140	20/02/2024 14:19	21/02/2024 15:57	Meio ambiente - Descarga Atmosférica	14
17903287	1	AOR - 15102	20/02/2024 05:21	20/02/2024 15:05	Não classificada	30
17838347	1	CICM - 15151	20/02/2024 14:21	20/02/2024 16:29	Não classificada	3
17837844	1	IJAU - 17061	20/02/2024 13:43	20/02/2024 15:05	Não classificada	15
17838066	1	SDED - 15215	20/02/2024 12:24	20/02/2024 15:42	Meio ambiente - Vento	4
17838066	2	SDED - 15215	20/02/2024 12:24	20/02/2024 15:42	Meio ambiente - Vento	40
17838874	1	NERU - 17041	20/02/2024 14:24	20/02/2024 19:09	Meio ambiente - Descarga Atmosférica	1
17842186	1	PBD - 16324	20/02/2024 14:25	21/02/2024 18:49	Meio ambiente - Descarga Atmosférica	1
17839524	1	MCLQ - 17040	20/02/2024 14:25	21/02/2024 00:37	Não classificada	2
17839232	1	RSP - 15220	20/02/2024 10:54	20/02/2024 16:05	Meio ambiente - Árvore ou Vegetação	2
17837883	1	TOE - 15195	20/02/2024 08:30	20/02/2024 15:17	Meio ambiente - Descarga Atmosférica	1
17838981	1	PMSD - 17049	20/02/2024 14:28	20/02/2024 19:43	Meio ambiente - Descarga Atmosférica	2
17838472	1	UHSG - 15183	20/02/2024 14:30	20/02/2024 17:05	Meio ambiente - Descarga Atmosférica	1
17838472	2	UHSG - 15183	20/02/2024 14:30	20/02/2024 17:05	Meio ambiente - Descarga Atmosférica	5
17838350	1	PRSU - 15239	20/02/2024 14:30	20/02/2024 16:22	Não classificada	445

17838222	1	DDI - 17027	20/02/2024 14:31	20/02/2024 16:10	Não classificada	15
17839414	1	PTE - 17056	20/02/2024 14:32	20/02/2024 22:30	Meio ambiente - Descarga Atmosférica	3
17838153	1	BDM - 15113	20/02/2024 14:40	20/02/2024 15:54	Meio ambiente - Vento	10
17842228	1	UHMM - 15189	20/02/2024 14:33	21/02/2024 19:03	Meio ambiente - Descarga Atmosférica	2
17839151	1	JFAU - 17086	20/02/2024 14:36	20/02/2024 15:14	Não classificada	2703
17839151	2	JFAU - 17086	20/02/2024 14:36	20/02/2024 15:14	Não classificada	9
17839151	3	JFAU - 17086	20/02/2024 14:36	20/02/2024 15:14	Não classificada	146
17839151	4	JFAU - 17086	20/02/2024 14:36	20/02/2024 16:21	Não classificada	602
17839151	5	JFAU - 17086	20/02/2024 14:36	20/02/2024 16:21	Não classificada	17
17839151	6	JFAU - 17086	20/02/2024 14:36	20/02/2024 16:53	Não classificada	6
17839151	7	JFAU - 17086	20/02/2024 14:36	20/02/2024 16:53	Não classificada	2
17839151	8	JFAU - 17086	20/02/2024 14:36	20/02/2024 16:53	Não classificada	145
17839151	9	JFAU - 17086	20/02/2024 14:36	20/02/2024 17:40	Não classificada	88
17839151	10	JFAU - 17086	20/02/2024 14:36	20/02/2024 18:05	Não classificada	14
17839151	11	JFAU - 17086	20/02/2024 14:36	20/02/2024 18:30	Não classificada	64
17839153	1	JFAU - 17086	20/02/2024 18:49	20/02/2024 21:07	Não classificada	54
17838982	1	RES - 15222	20/02/2024 14:34	20/02/2024 19:12	Meio ambiente - Descarga Atmosférica	1
17839391	1	CRDT - 15356	20/02/2024 14:34	20/02/2024 22:20	Não classificada	28
17839391	2	CRDT - 15356	20/02/2024 14:34	20/02/2024 22:20	Não classificada	13
17839391	3	CRDT - 15356	20/02/2024 14:34	20/02/2024 22:20	Não classificada	15
17846624	1	BRL - 15140	19/02/2024 08:05	23/02/2024 10:27	Meio ambiente - Descarga Atmosférica	1
17888864	1	PRRU - 15241	20/02/2024 11:58	21/02/2024 10:46	Meio ambiente - Árvore ou Vegetação	24
17888865	1	PRRU - 15241	20/02/2024 15:02	20/02/2024 18:02	Meio ambiente - Árvore ou Vegetação	238
17888865	2	PRRU - 15241	20/02/2024 15:02	20/02/2024 18:02	Meio ambiente - Árvore ou Vegetação	101
17888865	3	PRRU - 15241	20/02/2024 15:02	20/02/2024 18:02	Meio ambiente - Árvore ou Vegetação	43
17888865	4	PRRU - 15241	20/02/2024 15:02	21/02/2024 10:46	Meio ambiente - Árvore ou Vegetação	191
17888866	1	PRRU - 15241	20/02/2024 17:11	20/02/2024 17:49	Meio ambiente - Árvore ou Vegetação	695
17888866	2	PRRU - 15241	20/02/2024 17:11	20/02/2024 17:49	Meio ambiente - Árvore ou Vegetação	4
17838225	1	MCDD - 15280	20/02/2024 14:41	20/02/2024 16:08	Meio ambiente - Vento	6
17838154	1	NPO - 15258	20/02/2024 14:41	20/02/2024 15:56	Não classificada	6
17840721	1	SDEU - 17085	20/02/2024 08:37	21/02/2024 12:30	Meio ambiente - Vento	3
17840722	1	SDEU - 17085	20/02/2024 15:21	21/02/2024 12:30	Meio ambiente - Vento	8
17839000	1	PPUD - 15242	20/02/2024 14:42	20/02/2024 19:54	Meio ambiente - Árvore ou Vegetação	1
17837998	1	TOTU - 17072	20/02/2024 14:43	20/02/2024 15:35	Meio ambiente - Descarga Atmosférica	15
17839001	1	CCHU - 15145	20/02/2024 14:45	20/02/2024 19:47	Não classificada	1
17838806	1	PTID - 17052	20/02/2024 14:47	20/02/2024 18:39	Meio ambiente - Descarga Atmosférica	1
17838411	1	ORPU - 17045	20/02/2024 14:47	20/02/2024 16:58	Meio ambiente - Descarga Atmosférica	40
17838355	1	PNV - 17094	20/02/2024 14:48	20/02/2024 16:22	Não classificada	1
17838841	1	IRO - 15312	20/02/2024 14:48	20/02/2024 18:56	Não classificada	1
17838807	1	CTR - 15351	20/02/2024 14:49	20/02/2024 18:49	Meio ambiente - Vento	3
17838619	1	BBI - 17033	20/02/2024 14:50	20/02/2024 17:41	Meio ambiente - Descarga Atmosférica	45
17838619	2	BBI - 17033	20/02/2024 14:50	20/02/2024 17:41	Meio ambiente - Descarga Atmosférica	4
17838358	1	COJ - 15305	20/02/2024 13:46	20/02/2024 16:37	Meio ambiente - Descarga Atmosférica	12
17838359	1	COJ - 15305	20/02/2024 15:27	20/02/2024 16:37	Meio ambiente - Descarga Atmosférica	6
17838357	1	SLN - 15206	20/02/2024 14:51	20/02/2024 16:21	Não classificada	1
17838539	1	CITU - 17022	20/02/2024 14:54	20/02/2024 17:12	Meio ambiente - Descarga Atmosférica	1
17840681	1	JFAD - 16300	20/02/2024 14:55	21/02/2024 12:10	Meio ambiente - Descarga Atmosférica	32
17841716	1	YAN - 15165	19/02/2024 21:12	21/02/2024 16:40	Meio ambiente - Descarga Atmosférica	1
17842099	1	IOM - 15315	18/02/2024 10:22	21/02/2024 18:20	Meio ambiente - Árvore ou Vegetação	1
17838669	1	JBT - 16295	20/02/2024 14:57	20/02/2024 17:53	Meio ambiente - Vento	48
17839126	1	SRT - 16329	20/02/2024 15:28	20/02/2024 20:24	Não classificada	5
17838276	1	GVSD - 17070	19/02/2024 17:32	20/02/2024 16:37	Meio ambiente - Descarga Atmosférica	2
17838276	2	GVSD - 17070	19/02/2024 17:32	20/02/2024 16:37	Meio ambiente - Descarga Atmosférica	15
17843472	1	PMSU - 17092	20/02/2024 14:58	22/02/2024 10:33	Meio ambiente - Descarga Atmosférica	2
17838741	1	LNT - 17035	20/02/2024 14:58	20/02/2024 18:17	Meio ambiente - Descarga Atmosférica	1
17844191	1	BRL - 15140	19/02/2024 11:44	22/02/2024 14:16	Meio ambiente - Descarga Atmosférica	2
17890077	1	AETD - 17009	20/02/2024 15:10	20/02/2024 23:34	Meio ambiente - Vento	224
17890077	2	AETD - 17009	20/02/2024 15:10	21/02/2024 00:18	Meio ambiente - Vento	10

17839233	1	CUVD - 15349	20/02/2024 15:01	20/02/2024 21:10	Não classificada	6
17842635	1	CITU - 17022	19/02/2024 10:20	21/02/2024 15:05	Meio ambiente - Árvore ou Vegetação	9
17838714	1	TOE - 15195	20/02/2024 15:02	20/02/2024 18:12	Meio ambiente - Árvore ou Vegetação	5
17839525	1	MCLD - 15278	20/02/2024 15:03	21/02/2024 00:00	Meio ambiente - Árvore ou Vegetação	7
17838809	1	PTC - 15235	20/02/2024 15:04	20/02/2024 18:37	Não classificada	2
17838842	1	NERU - 17041	20/02/2024 15:04	20/02/2024 18:52	Meio ambiente - Vento	9
17839007	1	CITU - 17022	20/02/2024 15:04	20/02/2024 19:46	Não classificada	1
17838575	1	SGTU - 17062	20/02/2024 15:06	20/02/2024 17:35	Meio ambiente - Descarga Atmosférica	1
17838230	1	JFAD - 16300	20/02/2024 15:21	20/02/2024 16:34	Meio ambiente - Descarga Atmosférica	237
17838232	1	JFAD - 16300	20/02/2024 15:44	20/02/2024 16:34	Meio ambiente - Descarga Atmosférica	289
17838843	1	COJ - 15305	20/02/2024 15:08	20/02/2024 19:00	Meio ambiente - Descarga Atmosférica	4
17838362	1	ANAD - 15101	20/02/2024 15:09	20/02/2024 16:33	Meio ambiente - Descarga Atmosférica	1
17839722	1	JFAQ - 17081	20/02/2024 11:22	21/02/2024 07:47	Meio ambiente - Árvore ou Vegetação	22
17838576	1	ARID - 15104	20/02/2024 15:10	20/02/2024 17:27	Meio ambiente - Árvore ou Vegetação	4
17841525	1	JFAU - 17086	20/02/2024 15:10	21/02/2024 14:54	Meio ambiente - Descarga Atmosférica	4
17840752	1	CUVD - 15349	20/02/2024 15:12	21/02/2024 13:03	Meio ambiente - Vento	2
17838716	1	BETC - 15115	20/02/2024 15:46	20/02/2024 18:10	Não classificada	51
17838414	1	BHS - 17014	20/02/2024 15:13	20/02/2024 16:24	Meio ambiente - Vento	9
17838414	2	BHS - 17014	20/02/2024 15:13	20/02/2024 16:24	Meio ambiente - Vento	8
17838844	1	ARID - 15104	20/02/2024 15:13	20/02/2024 18:55	Meio ambiente - Vento	1
17838625	1	CRL - 15354	20/02/2024 15:14	20/02/2024 17:46	Meio ambiente - Descarga Atmosférica	1
17838625	2	CRL - 15354	20/02/2024 15:14	20/02/2024 17:46	Meio ambiente - Descarga Atmosférica	20
17838577	1	AOR - 15102	20/02/2024 15:15	20/02/2024 17:26	Não classificada	1
17838628	1	PDS - 17051	20/02/2024 09:22	20/02/2024 17:55	Meio ambiente - Árvore ou Vegetação	2
17838543	1	PIUD - 17054	20/02/2024 15:17	20/02/2024 17:11	Meio ambiente - Árvore ou Vegetação	1
17838776	1	BHS - 17014	20/02/2024 15:19	20/02/2024 18:29	Meio ambiente - Vento	1
17839392	1	GVSD - 17070	20/02/2024 15:20	20/02/2024 22:19	Meio ambiente - Vento	3
17838234	1	SGTU - 17062	20/02/2024 15:21	20/02/2024 16:12	Meio ambiente - Árvore ou Vegetação	2
17838746	1	ULAE - 15180	20/02/2024 13:14	20/02/2024 16:00	Meio ambiente - Descarga Atmosférica	500
17839980	1	UHST - 16261	20/02/2024 15:22	21/02/2024 09:33	Não classificada	1
17838091	1	DMTU - 15346	20/02/2024 15:33	20/02/2024 16:13	Meio ambiente - Árvore ou Vegetação	20
17838235	1	CRL - 15354	20/02/2024 15:24	20/02/2024 16:07	Meio ambiente - Descarga Atmosférica	6
17839373	1	TOE - 15195	20/02/2024 15:24	20/02/2024 22:08	Meio ambiente - Descarga Atmosférica	2
17840223	1	LNT - 17035	20/02/2024 15:24	21/02/2024 10:47	Meio ambiente - Árvore ou Vegetação	1
17863072	1	MUT - 15266	20/02/2024 15:32	20/02/2024 15:39	Meio ambiente - Vento	4025
17863072	2	MUT - 15266	20/02/2024 15:32	20/02/2024 15:40	Meio ambiente - Vento	217
17863072	2	ORPU - 17045	20/02/2024 15:32	20/02/2024 15:40	Meio ambiente - Vento	1
17863072	3	MUT - 15266	20/02/2024 15:32	20/02/2024 15:40	Meio ambiente - Vento	1459
17863072	4	MUT - 15266	20/02/2024 15:32	20/02/2024 15:40	Meio ambiente - Vento	1
17863072	5	MUT - 15266	20/02/2024 15:32	20/02/2024 15:45	Meio ambiente - Vento	1
17863072	6	MUT - 15266	20/02/2024 15:32	20/02/2024 15:45	Meio ambiente - Vento	255
17863072	7	MUT - 15266	20/02/2024 15:32	20/02/2024 15:45	Meio ambiente - Vento	1599
17863072	8	MUT - 15266	20/02/2024 15:32	20/02/2024 20:23	Meio ambiente - Vento	1
17863072	10	MUT - 15266	20/02/2024 15:32	20/02/2024 20:23	Meio ambiente - Vento	23
17863072	11	MUT - 15266	20/02/2024 15:32	21/02/2024 12:13	Meio ambiente - Vento	12
17863073	1	MUT - 15266	21/02/2024 08:39	21/02/2024 12:13	Meio ambiente - Vento	5
17841918	1	GVST - 15333	20/02/2024 10:02	21/02/2024 17:00	Meio ambiente - Árvore ou Vegetação	2
17839234	1	TPCD - 17073	20/02/2024 15:28	20/02/2024 21:17	Meio ambiente - Descarga Atmosférica	21
17839234	2	TPCD - 17073	20/02/2024 15:28	20/02/2024 21:17	Meio ambiente - Descarga Atmosférica	4
17838578	1	UHSG - 15183	20/02/2024 15:28	20/02/2024 17:28	Meio ambiente - Árvore ou Vegetação	47
17838423	1	BCAD - 15109	20/02/2024 15:30	20/02/2024 16:27	Meio ambiente - Árvore ou Vegetação	3
17838942	1	TOE - 15195	20/02/2024 15:30	20/02/2024 19:31	Meio ambiente - Descarga Atmosférica	2
17841450	1	TOE - 15195	20/02/2024 15:33	21/02/2024 15:54	Meio ambiente - Descarga Atmosférica	2
17846857	1	AUIU - 15647	19/02/2024 19:40	23/02/2024 10:50	Meio ambiente - Descarga Atmosférica	2
17847452	1	JQT - 16297	20/02/2024 15:35	23/02/2024 12:22	Meio ambiente - Vento	1
17839155	1	ORPU - 17045	20/02/2024 15:36	20/02/2024 20:43	Meio ambiente - Descarga Atmosférica	2
17841663	1	MZL - 15263	20/02/2024 15:30	21/02/2024 16:32	Não classificada	2
17838876	1	ILIU - 16291	20/02/2024 15:36	20/02/2024 19:12	Meio ambiente - Vento	18
17840753	1	BRL - 15140	20/02/2024 15:37	21/02/2024 12:56	Não classificada	3

17914854	1	LNT - 17035	20/02/2024 06:53	21/02/2024 15:30	Meio ambiente - Árvore ou Vegetação	34
17914855	1	LNT - 17035	21/02/2024 12:24	21/02/2024 15:30	Meio ambiente - Árvore ou Vegetação	10
17844947	1	RES - 15222	20/02/2024 15:39	22/02/2024 17:10	Meio ambiente - Descarga Atmosférica	3
17840401	1	AMN - 16264	20/02/2024 13:15	21/02/2024 11:22	Meio ambiente - Descarga Atmosférica	32
17838848	1	SDEU - 17085	20/02/2024 12:17	20/02/2024 19:00	Meio ambiente - Descarga Atmosférica	36
17838849	1	SDEU - 17085	20/02/2024 18:25	20/02/2024 19:03	Meio ambiente - Descarga Atmosférica	137
17844755	2	PTE - 17056	20/02/2024 12:59	20/02/2024 16:36	Meio ambiente - Árvore ou Vegetação	312
17844755	3	PTE - 17056	20/02/2024 12:59	22/02/2024 15:30	Meio ambiente - Árvore ou Vegetação	21
17838582	1	RBST - 15225	20/02/2024 15:43	20/02/2024 17:29	Meio ambiente - Vento	229
17839183	1	CTR - 15351	20/02/2024 05:45	20/02/2024 17:05	Meio ambiente - Árvore ou Vegetação	2
17839183	2	CTR - 15351	20/02/2024 05:45	20/02/2024 17:05	Meio ambiente - Árvore ou Vegetação	7
17839183	3	CTR - 15351	20/02/2024 05:45	20/02/2024 18:00	Meio ambiente - Árvore ou Vegetação	9
17839183	4	CTR - 15351	20/02/2024 05:45	20/02/2024 18:00	Meio ambiente - Árvore ou Vegetação	4
17838777	1	GVSD - 17070	20/02/2024 15:46	20/02/2024 18:26	Não classificada	5
17840126	1	MCLQ - 17040	20/02/2024 15:51	21/02/2024 10:24	Meio ambiente - Árvore ou Vegetação	1
17839156	1	UHMS - 17082	20/02/2024 15:51	20/02/2024 20:39	Meio ambiente - Descarga Atmosférica	47
17838585	1	SLN - 15206	20/02/2024 16:02	20/02/2024 17:57	Meio ambiente - Árvore ou Vegetação	2
17842779	1	MCLD - 15278	20/02/2024 08:29	20/02/2024 16:02	Meio ambiente - Árvore ou Vegetação	67
17842780	1	MCLD - 15278	20/02/2024 16:33	20/02/2024 16:45	Meio ambiente - Árvore ou Vegetação	65
17842782	1	MCLD - 15278	20/02/2024 19:09	21/02/2024 17:47	Meio ambiente - Árvore ou Vegetação	2
17843473	1	JDN - 16298	20/02/2024 15:55	22/02/2024 10:44	Meio ambiente - Árvore ou Vegetação	1
17838945	1	ANAD - 15101	20/02/2024 15:55	20/02/2024 19:35	Meio ambiente - Descarga Atmosférica	1
17838811	1	IPC - 15314	20/02/2024 15:55	20/02/2024 18:43	Meio ambiente - Descarga Atmosférica	1
17878483	2	BCV - 17013	20/02/2024 06:36	20/02/2024 16:00	Meio ambiente - Árvore ou Vegetação	34
17878483	3	BCV - 17013	20/02/2024 06:36	20/02/2024 16:00	Meio ambiente - Árvore ou Vegetação	259
17878483	4	BCV - 17013	20/02/2024 06:36	20/02/2024 16:00	Meio ambiente - Árvore ou Vegetação	102
17878485	1	BCV - 17013	20/02/2024 19:41	21/02/2024 14:50	Meio ambiente - Árvore ou Vegetação	1
17878485	2	BCV - 17013	20/02/2024 19:41	21/02/2024 14:50	Meio ambiente - Árvore ou Vegetação	14
17878486	1	BCV - 17013	21/02/2024 15:15	21/02/2024 15:20	Meio ambiente - Árvore ou Vegetação	2
17878486	2	BCV - 17013	21/02/2024 15:15	21/02/2024 15:20	Meio ambiente - Árvore ou Vegetação	28
17848239	1	TOTU - 17072	20/02/2024 16:05	23/02/2024 15:56	Meio ambiente - Descarga Atmosférica	11
17849157	1	LJA - 15286	20/02/2024 09:17	23/02/2024 17:00	Meio ambiente - Vento	1
17849158	1	LJA - 15286	20/02/2024 12:08	23/02/2024 17:00	Meio ambiente - Vento	1
17849159	1	LJA - 15286	22/02/2024 13:16	23/02/2024 17:00	Meio ambiente - Vento	3
17839013	1	RES - 15222	20/02/2024 16:00	20/02/2024 18:37	Meio ambiente - Descarga Atmosférica	2
17839266	1	PTC - 15235	20/02/2024 16:02	20/02/2024 21:23	Meio ambiente - Descarga Atmosférica	1
17838878	1	CEMC - 16284	20/02/2024 16:03	20/02/2024 19:09	Meio ambiente - Vento	6
17917190	1	IOM - 15315	19/02/2024 21:42	21/02/2024 20:35	Não classificada	8
17917190	2	IOM - 15315	19/02/2024 21:42	22/02/2024 16:56	Não classificada	5
17917191	1	IOM - 15315	22/02/2024 15:09	22/02/2024 16:56	Não classificada	8
17839235	1	BETD - 15116	20/02/2024 18:44	20/02/2024 21:17	Meio ambiente - Vento	282
17842480	1	CCHU - 15145	20/02/2024 16:05	21/02/2024 20:49	Não classificada	1
17839014	1	CGAU - 15150	20/02/2024 16:05	20/02/2024 19:48	Não classificada	12
17839645	1	BMO - 15135	20/02/2024 15:24	20/02/2024 17:06	Meio ambiente - Vento	4
17839645	1	IGRU - 17030	20/02/2024 15:24	20/02/2024 17:06	Meio ambiente - Vento	1999
17838387	1	PRTD - 17074	20/02/2024 09:35	20/02/2024 16:57	Não classificada	8
17839915	1	UHMS - 17082	20/02/2024 16:06	21/02/2024 09:15	Meio ambiente - Descarga Atmosférica	3
17838631	1	SLUU - 16326	20/02/2024 16:08	20/02/2024 17:38	Meio ambiente - Descarga Atmosférica	4
17838587	1	IUAU - 17031	20/02/2024 16:08	20/02/2024 17:24	Não classificada	248
17845102	1	MCLD - 15278	20/02/2024 15:35	22/02/2024 17:30	Meio ambiente - Vento	3
17839786	1	CNLU - 15164	20/02/2024 16:10	21/02/2024 08:26	Meio ambiente - Descarga Atmosférica	1
17838481	1	CNLU - 15164	20/02/2024 07:47	20/02/2024 17:27	Meio ambiente - Vento	7
17839495	1	GVSD - 17070	20/02/2024 16:12	20/02/2024 23:24	Meio ambiente - Descarga Atmosférica	1
17841383	1	SFIQ - 17065	20/02/2024 16:13	21/02/2024 15:34	Meio ambiente - Árvore ou Vegetação	1
17842290	1	MCLD - 15278	20/02/2024 16:13	21/02/2024 19:29	Meio ambiente - Árvore ou Vegetação	2
17838676	1	BETC - 15115	20/02/2024 16:13	20/02/2024 17:53	Meio ambiente - Árvore ou Vegetação	19
17838880	1	BCAD - 15109	20/02/2024 16:15	20/02/2024 19:01	Meio ambiente - Árvore ou Vegetação	6
17838880	2	BCAD - 15109	20/02/2024 16:15	20/02/2024 19:01	Meio ambiente - Árvore ou Vegetação	1
17838282	1	BCV - 17013	20/02/2024 06:36	20/02/2024 16:39	Meio ambiente - Descarga Atmosférica	1

17838850	1	PTC - 15235	20/02/2024 16:17	20/02/2024 18:52	Não classificada	102
17861847	1	UHTM - 15182	20/02/2024 16:17	21/02/2024 09:34	Meio ambiente - Vento	1
17838432	1	LBD - 16305	20/02/2024 16:29	20/02/2024 17:00	Meio ambiente - Árvore ou Vegetação	1
17842152	1	IBAD - 17028	20/02/2024 16:18	21/02/2024 18:23	Meio ambiente - Descarga Atmosférica	3
17838782	1	LAVD - 17034	20/02/2024 16:21	20/02/2024 18:31	Meio ambiente - Vento	1
17839471	1	MCLQ - 17040	20/02/2024 16:13	20/02/2024 23:06	Não classificada	1
17839205	1	IPC - 15314	20/02/2024 16:21	20/02/2024 20:59	Meio ambiente - Árvore ou Vegetação	3
17844699	1	SUI - 17069	20/02/2024 16:22	22/02/2024 15:54	Não classificada	3
17838720	1	GVSD - 17070	20/02/2024 16:22	20/02/2024 18:05	Não classificada	73
17842675	1	IPC - 15314	20/02/2024 12:08	21/02/2024 18:37	Meio ambiente - Descarga Atmosférica	1
17840073	1	AMN - 16264	20/02/2024 16:24	21/02/2024 10:10	Meio ambiente - Descarga Atmosférica	1
17838677	1	URAU - 17079	20/02/2024 16:25	20/02/2024 17:59	Não classificada	1
17838550	1	PSOU - 15231	20/02/2024 16:26	20/02/2024 17:21	Meio ambiente - Vento	1
17839787	1	BSOT - 15141	20/02/2024 16:26	21/02/2024 08:24	Meio ambiente - Descarga Atmosférica	6
17839787	2	BSOT - 15141	20/02/2024 16:26	21/02/2024 08:24	Meio ambiente - Descarga Atmosférica	7
17838433	1	TOTU - 17072	20/02/2024 16:28	20/02/2024 16:58	Meio ambiente - Descarga Atmosférica	2
17839983	1	JFAU - 17086	20/02/2024 16:29	21/02/2024 09:33	Meio ambiente - Árvore ou Vegetação	6
17840456	1	VZPU - 15169	19/02/2024 18:11	21/02/2024 11:29	Não classificada	4
17840467	1	AMN - 16264	20/02/2024 19:28	21/02/2024 11:26	Não classificada	1
17841806	1	PTE - 17056	20/02/2024 16:33	21/02/2024 17:01	Meio ambiente - Descarga Atmosférica	9
17838590	1	IGRU - 17030	20/02/2024 16:33	20/02/2024 17:30	Meio ambiente - Descarga Atmosférica	1
17838751	1	PTC - 15235	20/02/2024 16:35	20/02/2024 18:19	Não classificada	2
17838785	1	UHSO - 15183	20/02/2024 16:36	20/02/2024 18:26	Meio ambiente - Descarga Atmosférica	1
17838786	1	CETU - 15149	20/02/2024 16:38	20/02/2024 18:32	Meio ambiente - Descarga Atmosférica	11
17903589	1	GVSD - 17070	20/02/2024 16:38	20/02/2024 21:03	Meio ambiente - Descarga Atmosférica	3
17839237	1	CUVD - 15349	20/02/2024 16:38	20/02/2024 21:10	Não classificada	12
17838505	1	DSV - 16286	19/02/2024 16:20	20/02/2024 17:21	Meio ambiente - Descarga Atmosférica	26
17848000	1	GVSD - 17070	20/02/2024 12:25	23/02/2024 16:20	Meio ambiente - Árvore ou Vegetação	2
17840009	1	CGAU - 15150	20/02/2024 16:40	21/02/2024 09:49	Meio ambiente - Descarga Atmosférica	1
17838787	1	IRO - 15312	20/02/2024 16:43	20/02/2024 18:27	Meio ambiente - Descarga Atmosférica	10
17838679	1	CRL - 15354	20/02/2024 16:44	20/02/2024 17:59	Meio ambiente - Descarga Atmosférica	2
17838883	1	PRTD - 17074	20/02/2024 16:45	20/02/2024 19:09	Meio ambiente - Descarga Atmosférica	2
17838788	1	CRM - 17026	20/02/2024 16:46	20/02/2024 18:32	Meio ambiente - Árvore ou Vegetação	1
17841993	1	AETD - 17009	20/02/2024 16:47	21/02/2024 18:04	Meio ambiente - Descarga Atmosférica	8
17847586	1	MCLD - 15278	20/02/2024 14:07	23/02/2024 14:58	Meio ambiente - Descarga Atmosférica	1
17842730	1	NLAU - 17047	20/02/2024 16:50	20/02/2024 17:12	Meio ambiente - Árvore ou Vegetação	1509
17842730	2	NLAU - 17047	20/02/2024 16:50	20/02/2024 18:40	Meio ambiente - Árvore ou Vegetação	1656
17842730	3	NLAU - 17047	20/02/2024 16:50	20/02/2024 19:26	Meio ambiente - Árvore ou Vegetação	204
17842730	4	NLAU - 17047	20/02/2024 16:50	20/02/2024 19:35	Meio ambiente - Árvore ou Vegetação	372
17842730	5	NLAU - 17047	20/02/2024 16:50	20/02/2024 20:05	Meio ambiente - Árvore ou Vegetação	47
17842730	6	NLAU - 17047	20/02/2024 16:50	21/02/2024 18:51	Meio ambiente - Árvore ou Vegetação	11
17844760	1	JDN - 16298	20/02/2024 11:28	22/02/2024 15:30	Meio ambiente - Árvore ou Vegetação	20
17838816	1	SRS - 17060	20/02/2024 16:49	20/02/2024 18:40	Meio ambiente - Árvore ou Vegetação	1
17838723	1	MCDD - 15280	20/02/2024 16:50	20/02/2024 18:05	Meio ambiente - Vento	2
17838723	2	MCDD - 15280	20/02/2024 16:50	20/02/2024 18:05	Meio ambiente - Vento	6
17838753	1	TCSD - 16336	20/02/2024 16:50	20/02/2024 18:20	Meio ambiente - Árvore ou Vegetação	15
17841451	1	BIIU - 17016	20/02/2024 16:51	21/02/2024 15:48	Meio ambiente - Descarga Atmosférica	1
17841664	1	YAN - 15165	20/02/2024 16:51	21/02/2024 16:29	Meio ambiente - Vento	13
17859990	6	TOTU - 17072	20/02/2024 16:52	20/02/2024 18:24	Meio ambiente - Vento	187
17859990	7	TOTU - 17072	20/02/2024 16:52	20/02/2024 18:30	Meio ambiente - Vento	1
17859990	8	TOTU - 17072	20/02/2024 16:52	20/02/2024 18:30	Meio ambiente - Vento	89
17859990	9	TOTU - 17072	20/02/2024 16:52	20/02/2024 19:20	Meio ambiente - Vento	182
17859990	10	TOTU - 17072	20/02/2024 16:52	20/02/2024 19:20	Meio ambiente - Vento	204
17859990	11	TOTU - 17072	20/02/2024 16:52	20/02/2024 20:19	Meio ambiente - Vento	389
17859995	1	TOTU - 17072	20/02/2024 19:58	20/02/2024 21:23	Meio ambiente - Vento	6
17859995	2	TOTU - 17072	20/02/2024 19:58	20/02/2024 21:23	Meio ambiente - Vento	204
17859995	3	TOTU - 17072	20/02/2024 19:58	20/02/2024 23:46	Meio ambiente - Vento	86
17859995	4	TOTU - 17072	20/02/2024 19:58	21/02/2024 00:17	Meio ambiente - Vento	85
17859995	5	TOTU - 17072	20/02/2024 19:58	21/02/2024 19:30	Meio ambiente - Vento	5

17859996	1	TOTU - 17072	21/02/2024 14:40	21/02/2024 19:30	Meio ambiente - Vento	86
17859997	1	TOTU - 17072	21/02/2024 14:40	21/02/2024 19:30	Meio ambiente - Vento	85
17839379	1	IIGT - 15320	20/02/2024 16:54	20/02/2024 22:10	Meio ambiente - Árvore ou Vegetação	1
17839629	1	NVN - 15257	20/02/2024 16:54	21/02/2024 02:10	Meio ambiente - Vento	1
17838717	1	ULAE - 15180	20/02/2024 15:22	20/02/2024 18:11	Meio ambiente - Árvore ou Vegetação	1
17839125	1	ULAE - 15180	20/02/2024 15:28	20/02/2024 20:29	Meio ambiente - Árvore ou Vegetação	16
17855197	1	MCLQ - 17040	20/02/2024 05:53	20/02/2024 18:06	Meio ambiente - Inundação	5
17855197	2	MCLQ - 17040	20/02/2024 05:53	21/02/2024 21:35	Meio ambiente - Inundação	28
17855197	3	MCLQ - 17040	20/02/2024 05:53	22/02/2024 19:22	Meio ambiente - Inundação	5
17855198	1	MCLQ - 17040	20/02/2024 18:48	20/02/2024 19:32	Meio ambiente - Inundação	5
17840011	1	PRRU - 15241	20/02/2024 17:46	21/02/2024 09:48	Não classificada	19
17838638	1	BCAD - 15109	20/02/2024 16:57	20/02/2024 17:38	Meio ambiente - Árvore ou Vegetação	6
17838886	1	LBD - 16305	20/02/2024 16:57	20/02/2024 19:12	Meio ambiente - Descarga Atmosférica	2
17839268	1	JFAO - 16302	20/02/2024 16:58	20/02/2024 21:25	Meio ambiente - Árvore ou Vegetação	1
17840755	1	UNIT - 17083	20/02/2024 16:58	21/02/2024 12:55	Meio ambiente - Descarga Atmosférica	1
17840683	1	MZL - 15263	20/02/2024 16:59	21/02/2024 12:32	Meio ambiente - Descarga Atmosférica	1
17840683	2	MZL - 15263	20/02/2024 16:59	21/02/2024 12:32	Meio ambiente - Descarga Atmosférica	16
17840406	1	STV - 17063	20/02/2024 17:00	21/02/2024 11:26	Meio ambiente - Descarga Atmosférica	1
17838817	1	IIGD - 15321	20/02/2024 17:00	20/02/2024 18:37	Meio ambiente - Descarga Atmosférica	81
17839530	1	STV - 17063	20/02/2024 17:00	21/02/2024 00:06	Meio ambiente - Árvore ou Vegetação	1
17839531	1	GVSD - 17070	20/02/2024 17:02	20/02/2024 23:34	Meio ambiente - Vento	1
17840634	1	BRL - 15140	19/02/2024 17:39	21/02/2024 12:21	Não classificada	3
17838653	1	LNT - 17035	20/02/2024 07:12	20/02/2024 17:54	Não classificada	1
17838653	3	LNT - 17035	20/02/2024 07:12	20/02/2024 17:54	Não classificada	7
17838653	4	LNT - 17035	20/02/2024 07:12	20/02/2024 17:54	Não classificada	10
17839727	1	NERU - 17041	20/02/2024 17:00	21/02/2024 07:43	Meio ambiente - Descarga Atmosférica	1
17838666	1	CRL - 15354	20/02/2024 13:09	20/02/2024 17:48	Não classificada	1
17838666	2	CRL - 15354	20/02/2024 13:09	20/02/2024 17:48	Não classificada	4
17840895	1	GPED - 15335	20/02/2024 17:06	21/02/2024 13:54	Não classificada	1
17839306	1	SND - 15203	20/02/2024 17:06	20/02/2024 21:38	Meio ambiente - Descarga Atmosférica	3
17882892	1	MCLD - 15278	20/02/2024 17:07	23/02/2024 14:06	Meio ambiente - Vento	1
17841526	1	UHMS - 17082	20/02/2024 17:07	21/02/2024 16:07	Meio ambiente - Árvore ou Vegetação	1
17839356	1	INPD - 15316	20/02/2024 17:09	20/02/2024 22:00	Meio ambiente - Vento	2
17839069	1	UHPT - 15186	20/02/2024 17:10	20/02/2024 20:08	Meio ambiente - Descarga Atmosférica	1
17838680	1	SER - 16332	20/02/2024 17:11	20/02/2024 17:59	Meio ambiente - Descarga Atmosférica	1
17842644	1	UNIT - 17083	20/02/2024 17:12	21/02/2024 21:55	Meio ambiente - Descarga Atmosférica	1
17838789	1	BHAT - 16268	20/02/2024 17:13	20/02/2024 18:32	Não classificada	111
17841587	1	RSS - 15219	20/02/2024 17:14	21/02/2024 16:20	Meio ambiente - Descarga Atmosférica	1
17839208	1	CSAU - 17020	20/02/2024 17:15	20/02/2024 21:04	Não classificada	1
17838853	1	NOG - 15650	20/02/2024 17:15	20/02/2024 18:58	Meio ambiente - Descarga Atmosférica	1
17840510	1	UHMS - 17082	20/02/2024 17:15	21/02/2024 11:42	Meio ambiente - Descarga Atmosférica	4
17842103	1	SGS - 16331	19/02/2024 10:57	20/02/2024 18:31	Meio ambiente - Árvore ou Vegetação	2
17842104	1	SGS - 16331	20/02/2024 13:35	20/02/2024 18:31	Meio ambiente - Árvore ou Vegetação	28
17842105	1	SGS - 16331	20/02/2024 18:35	21/02/2024 14:30	Meio ambiente - Árvore ou Vegetação	7
17842106	1	SGS - 16331	21/02/2024 10:10	21/02/2024 14:30	Meio ambiente - Árvore ou Vegetação	23
17839130	1	SUI - 17069	20/02/2024 17:16	20/02/2024 20:08	Não classificada	13
17839130	2	SUI - 17069	20/02/2024 17:16	20/02/2024 20:08	Não classificada	1
17839070	1	PSAU - 16323	20/02/2024 17:17	20/02/2024 20:03	Meio ambiente - Vento	18
17843248	1	JNUQ - 17038	20/02/2024 17:17	22/02/2024 09:27	Meio ambiente - Vento	16
17882221	1	JDN - 16298	20/02/2024 17:18	24/02/2024 15:29	Meio ambiente - Descarga Atmosférica	2
17839984	1	AXAU - 17076	20/02/2024 17:19	21/02/2024 09:40	Não classificada	1
17839131	1	SRS - 17060	20/02/2024 17:19	20/02/2024 20:27	Meio ambiente - Vento	1
17838854	1	SNS - 15202	20/02/2024 17:20	20/02/2024 19:00	Meio ambiente - Descarga Atmosférica	8
17839699	1	CRM - 17026	20/02/2024 17:20	21/02/2024 07:21	Meio ambiente - Descarga Atmosférica	1
17838950	1	IPC - 15314	20/02/2024 17:20	20/02/2024 19:34	Meio ambiente - Descarga Atmosférica	303
17840408	1	LBD - 16305	20/02/2024 17:21	21/02/2024 10:07	Meio ambiente - Descarga Atmosférica	1
17903218	1	CITU - 17022	20/02/2024 11:15	20/02/2024 18:10	Não classificada	91
17839765	1	PIUD - 17054	20/02/2024 17:22	21/02/2024 08:08	Meio ambiente - Descarga Atmosférica	1
17845249	1	CTR - 15351	20/02/2024 12:21	22/02/2024 16:30	Meio ambiente - Árvore ou Vegetação	4

17845250	1	CTR - 15351	22/02/2024 11:16	22/02/2024 16:30	Meio ambiente - Árvore ou Vegetação	2
17845250	2	CTR - 15351	22/02/2024 11:16	22/02/2024 16:30	Meio ambiente - Árvore ou Vegetação	10
17841584	1	AMN - 16264	20/02/2024 08:30	21/02/2024 16:15	Meio ambiente - Descarga Atmosférica	12
17841722	1	SLAU - 17071	20/02/2024 17:23	21/02/2024 16:44	Não classificada	1
17838819	1	PRTD - 17074	20/02/2024 17:23	20/02/2024 18:40	Meio ambiente - Vento	3
17838819	2	PRTD - 17074	20/02/2024 17:23	20/02/2024 18:40	Meio ambiente - Vento	1
17839022	1	LGT - 16304	20/02/2024 17:23	20/02/2024 19:45	Meio ambiente - Descarga Atmosférica	12
17839331	1	SND - 15203	20/02/2024 17:24	20/02/2024 21:48	Não classificada	49
17839023	1	CPO - 17018	20/02/2024 17:26	20/02/2024 19:49	Não classificada	1
17841331	1	JNUQ - 17038	20/02/2024 17:27	21/02/2024 15:20	Meio ambiente - Árvore ou Vegetação	3
17885716	1	GVSD - 17070	20/02/2024 15:41	22/02/2024 11:20	Meio ambiente - Árvore ou Vegetação	1
17839415	1	UHTM - 15182	20/02/2024 17:28	20/02/2024 22:34	Não classificada	10
17839415	2	UHTM - 15182	20/02/2024 17:28	20/02/2024 22:34	Não classificada	8
17839415	3	UHTM - 15182	20/02/2024 17:28	20/02/2024 22:34	Não classificada	38
17843029	1	CRM - 17026	20/02/2024 16:39	20/02/2024 18:42	Meio ambiente - Árvore ou Vegetação	1
17839675	1	PDS - 17051	20/02/2024 17:32	21/02/2024 06:50	Meio ambiente - Descarga Atmosférica	1
17839025	1	ACSU - 15094	20/02/2024 17:32	20/02/2024 19:45	Não classificada	3
17840596	1	BHS - 17014	20/02/2024 17:33	21/02/2024 12:08	Meio ambiente - Vento	4
17844951	1	GHE - 17029	20/02/2024 17:40	22/02/2024 17:00	Meio ambiente - Árvore ou Vegetação	1
17844952	1	GHE - 17029	21/02/2024 08:40	21/02/2024 14:33	Meio ambiente - Árvore ou Vegetação	7
17844952	2	GHE - 17029	21/02/2024 08:40	21/02/2024 14:33	Meio ambiente - Árvore ou Vegetação	4
17844953	1	GHE - 17029	21/02/2024 09:31	21/02/2024 14:33	Meio ambiente - Árvore ou Vegetação	4
17840127	1	CRDT - 15356	20/02/2024 17:36	21/02/2024 10:17	Meio ambiente - Descarga Atmosférica	1
17838855	1	CISL - 16282	20/02/2024 14:15	20/02/2024 15:24	Não classificada	1
17843525	1	MCDD - 15280	20/02/2024 16:30	20/02/2024 18:24	Meio ambiente - Vento	11
17843525	2	MCDD - 15280	20/02/2024 16:30	20/02/2024 18:24	Meio ambiente - Vento	21
17843525	3	MCDD - 15280	20/02/2024 16:30	20/02/2024 19:16	Meio ambiente - Vento	27
17843525	4	MCDD - 15280	20/02/2024 16:30	21/02/2024 19:09	Meio ambiente - Vento	2
17843525	5	MCDD - 15280	20/02/2024 16:30	21/02/2024 19:09	Meio ambiente - Vento	1
17843525	6	MCDD - 15280	20/02/2024 16:30	21/02/2024 19:09	Meio ambiente - Vento	27
17843525	7	MCDD - 15280	20/02/2024 16:30	22/02/2024 11:05	Meio ambiente - Vento	6
17878330	1	IANU - 15651	20/02/2024 17:38	20/02/2024 18:57	Meio ambiente - Árvore ou Vegetação	113
17838952	1	SNS - 15202	20/02/2024 17:38	20/02/2024 19:32	Não classificada	2
17838952	2	SNS - 15202	20/02/2024 17:38	20/02/2024 19:32	Não classificada	40
17844085	1	PDP - 15646	20/02/2024 14:33	22/02/2024 14:00	Meio ambiente - Árvore ou Vegetação	32
17839332	1	MNVD - 15272	20/02/2024 17:39	20/02/2024 21:51	Não classificada	251
17840509	1	BCAD - 15109	20/02/2024 15:49	21/02/2024 11:31	Meio ambiente - Árvore ou Vegetação	1
17838993	1	MZL - 15263	20/02/2024 09:56	20/02/2024 19:54	Meio ambiente - Árvore ou Vegetação	47
17840413	1	EPS - 15341	20/02/2024 17:51	20/02/2024 19:30	Meio ambiente - Árvore ou Vegetação	967
17840414	1	EPS - 15341	20/02/2024 19:30	20/02/2024 21:50	Meio ambiente - Árvore ou Vegetação	64
17840414	2	EPS - 15341	20/02/2024 19:30	20/02/2024 22:27	Meio ambiente - Árvore ou Vegetação	287
17840414	3	EPS - 15341	20/02/2024 19:30	21/02/2024 07:23	Meio ambiente - Árvore ou Vegetação	372
17840414	4	EPS - 15341	20/02/2024 19:30	21/02/2024 09:44	Meio ambiente - Árvore ou Vegetação	244
17840415	1	EPS - 15341	20/02/2024 23:46	20/02/2024 23:57	Meio ambiente - Árvore ou Vegetação	351
17840416	1	EPS - 15341	21/02/2024 09:40	21/02/2024 11:26	Meio ambiente - Árvore ou Vegetação	723
17839395	1	PTC - 15235	20/02/2024 17:40	20/02/2024 22:19	Não classificada	1
17839075	1	YAN - 15165	20/02/2024 17:47	20/02/2024 20:07	Meio ambiente - Descarga Atmosférica	1
17839133	1	UHMS - 17082	20/02/2024 17:51	20/02/2024 20:24	Meio ambiente - Árvore ou Vegetação	2
17839184	1	IGRU - 17030	20/02/2024 17:47	20/02/2024 20:56	Meio ambiente - Descarga Atmosférica	1
17839700	1	JNUT - 17066	20/02/2024 17:47	21/02/2024 07:22	Meio ambiente - Descarga Atmosférica	1
17839029	1	BHSV - 15656	20/02/2024 17:48	20/02/2024 19:39	Meio ambiente - Vento	29
17880319	1	YAN - 15165	20/02/2024 17:50	21/02/2024 23:58	Meio ambiente - Descarga Atmosférica	9
17838823	1	IPC - 15314	20/02/2024 13:34	20/02/2024 18:16	Meio ambiente - Vento	4
17840010	1	BRDD - 17067	20/02/2024 17:41	21/02/2024 09:54	Meio ambiente - Descarga Atmosférica	1
17841904	1	AOR - 15102	19/02/2024 05:54	21/02/2024 17:24	Meio ambiente - Árvore ou Vegetação	8
17841904	2	AOR - 15102	19/02/2024 05:54	21/02/2024 17:24	Meio ambiente - Árvore ou Vegetação	1
17844568	1	UHMS - 17082	20/02/2024 07:05	22/02/2024 15:10	Meio ambiente - Árvore ou Vegetação	5
17844568	2	UHMS - 17082	20/02/2024 07:05	22/02/2024 15:10	Meio ambiente - Árvore ou Vegetação	1
17838822	1	MCDD - 15280	20/02/2024 17:56	20/02/2024 18:47	Meio ambiente - Vento	2

17839396	1	PTC - 15235	20/02/2024 17:59	20/02/2024 22:20	Meio ambiente - Descarga Atmosférica	1
17839945	1	PPUD - 15242	20/02/2024 18:00	21/02/2024 09:26	Meio ambiente - Descarga Atmosférica	1
17839470	1	CITU - 17022	20/02/2024 15:45	20/02/2024 23:04	Meio ambiente - Descarga Atmosférica	2
17838766	1	AUIU - 15647	19/02/2024 16:12	20/02/2024 18:33	Meio ambiente - Descarga Atmosférica	1
17838766	2	AUIU - 15647	19/02/2024 16:12	20/02/2024 18:33	Meio ambiente - Descarga Atmosférica	8
17846689	1	INPD - 15316	19/02/2024 17:36	23/02/2024 10:00	Meio ambiente - Vento	5
17839879	1	TOTU - 17072	20/02/2024 18:04	21/02/2024 08:57	Não classificada	2
17839272	1	IIGU - 15319	20/02/2024 18:04	20/02/2024 21:29	Meio ambiente - Árvore ou Vegetação	1
17839788	1	AFNU - 17015	20/02/2024 18:04	21/02/2024 08:21	Meio ambiente - Árvore ou Vegetação	1
17839030	1	CRL - 15354	20/02/2024 18:06	20/02/2024 19:55	Não classificada	1
17839790	1	UHST - 16261	20/02/2024 18:08	21/02/2024 08:26	Não classificada	1
17838894	1	BHPM - 16275	20/02/2024 18:09	20/02/2024 19:08	Meio ambiente - Vento	1
17839456	1	PEB - 15249	20/02/2024 11:53	20/02/2024 22:02	Meio ambiente - Árvore ou Vegetação	4
17839457	1	PEB - 15249	20/02/2024 18:20	20/02/2024 22:02	Meio ambiente - Árvore ou Vegetação	23
17839273	1	GPED - 15335	20/02/2024 18:10	20/02/2024 21:28	Meio ambiente - Árvore ou Vegetação	294
17840727	1	CUVD - 15349	20/02/2024 18:11	21/02/2024 12:52	Meio ambiente - Vento	1
17846797	1	YAN - 15165	20/02/2024 14:24	23/02/2024 10:00	Meio ambiente - Árvore ou Vegetação	5
17839032	1	MCLU - 16308	20/02/2024 18:12	20/02/2024 19:56	Não classificada	164
17839209	1	IIGT - 15320	20/02/2024 18:13	20/02/2024 21:03	Meio ambiente - Descarga Atmosférica	1
17848589	1	CNLU - 15164	20/02/2024 18:13	23/02/2024 19:22	Meio ambiente - Descarga Atmosférica	2
17838839	1	TSPU - 15193	20/02/2024 12:27	20/02/2024 18:56	Meio ambiente - Vento	3
17838839	2	TSPU - 15193	20/02/2024 12:27	20/02/2024 18:56	Meio ambiente - Vento	6
17838839	3	TSPU - 15193	20/02/2024 12:27	20/02/2024 18:56	Meio ambiente - Vento	164
17838839	4	TSPU - 15193	20/02/2024 12:27	20/02/2024 18:56	Meio ambiente - Vento	1
17838839	5	TSPU - 15193	20/02/2024 12:27	20/02/2024 18:56	Meio ambiente - Vento	6
17839828	1	SDEU - 17085	20/02/2024 18:15	21/02/2024 08:43	Meio ambiente - Descarga Atmosférica	2
17839110	1	PRTU - 17057	20/02/2024 18:16	20/02/2024 20:13	Meio ambiente - Descarga Atmosférica	1
17840554	1	FCS - 15340	20/02/2024 18:18	21/02/2024 12:03	Não classificada	1
17840129	1	MUZD - 17044	20/02/2024 18:19	21/02/2024 10:20	Meio ambiente - Vento	4
17838954	1	PTC - 15235	20/02/2024 18:19	20/02/2024 19:35	Não classificada	19
17840014	1	SDEU - 17085	20/02/2024 18:19	21/02/2024 09:55	Meio ambiente - Descarga Atmosférica	2
17839533	1	BHJT - 15126	20/02/2024 18:26	20/02/2024 18:32	Meio ambiente - Árvore ou Vegetação	4571
17839533	1	CICM - 15151	20/02/2024 18:26	20/02/2024 18:32	Meio ambiente - Árvore ou Vegetação	168
17839533	2	BHJT - 15126	20/02/2024 18:26	20/02/2024 18:32	Meio ambiente - Árvore ou Vegetação	645
17839533	2	CICM - 15151	20/02/2024 18:26	20/02/2024 18:32	Meio ambiente - Árvore ou Vegetação	50
17839533	3	BHJT - 15126	20/02/2024 18:26	20/02/2024 19:51	Meio ambiente - Árvore ou Vegetação	3175
17839533	4	BHJT - 15126	20/02/2024 18:26	20/02/2024 19:58	Meio ambiente - Árvore ou Vegetação	1256
17839533	5	BHJT - 15126	20/02/2024 18:26	20/02/2024 23:51	Meio ambiente - Árvore ou Vegetação	460
17839398	1	IUAU - 17031	20/02/2024 18:21	20/02/2024 22:24	Meio ambiente - Descarga Atmosférica	2
17839359	1	NERU - 17041	20/02/2024 18:23	20/02/2024 22:00	Meio ambiente - Árvore ou Vegetação	7
17839442	1	NERU - 17041	20/02/2024 18:25	20/02/2024 22:46	Meio ambiente - Descarga Atmosférica	9
17839228	1	UHJS - 17080	20/02/2024 10:21	20/02/2024 21:13	Meio ambiente - Árvore ou Vegetação	1
17838916	1	UHJS - 17080	20/02/2024 15:00	20/02/2024 19:20	Meio ambiente - Árvore ou Vegetação	1
17840756	1	MUZD - 17044	20/02/2024 18:28	20/02/2024 20:14	Meio ambiente - Vento	1
17839807	1	MFED - 15276	20/02/2024 18:30	21/02/2024 08:33	Meio ambiente - Vento	4
17838927	1	IJAU - 17061	20/02/2024 18:33	20/02/2024 19:22	Meio ambiente - Vento	9
17839399	1	PSOU - 15231	20/02/2024 18:33	20/02/2024 22:26	Meio ambiente - Descarga Atmosférica	1
17842676	1	BHSN - 16277	20/02/2024 11:05	21/02/2024 15:50	Meio ambiente - Descarga Atmosférica	103
17842677	1	BHSN - 16277	21/02/2024 14:01	21/02/2024 15:50	Meio ambiente - Descarga Atmosférica	219
17838897	1	IJAU - 17061	20/02/2024 18:34	20/02/2024 19:07	Meio ambiente - Vento	1
17839400	1	NERU - 17041	20/02/2024 18:35	20/02/2024 22:17	Meio ambiente - Descarga Atmosférica	6
17839136	1	ALSD - 17090	20/02/2024 18:37	20/02/2024 20:29	Não classificada	10
17840638	1	PPUD - 15242	20/02/2024 18:38	21/02/2024 12:26	Meio ambiente - Descarga Atmosférica	6
17839188	1	LPTU - 17032	20/02/2024 18:40	20/02/2024 20:48	Meio ambiente - Árvore ou Vegetação	3
17842187	1	UHPI - 17084	18/02/2024 17:11	21/02/2024 10:04	Não classificada	3
17842187	2	UHPI - 17084	18/02/2024 17:11	21/02/2024 10:04	Não classificada	9
17842187	3	UHPI - 17084	18/02/2024 17:11	21/02/2024 19:09	Não classificada	13
17842187	4	UHPI - 17084	18/02/2024 17:11	21/02/2024 19:09	Não classificada	9
17838836	1	FCS - 15340	20/02/2024 08:03	20/02/2024 18:59	Meio ambiente - Descarga Atmosférica	16

17841080	1	BSOT - 15141	20/02/2024 18:50	21/02/2024 14:44	Meio ambiente - Vento	58
17839163	1	PTC - 15235	20/02/2024 18:45	20/02/2024 20:44	Não classificada	3
17839212	1	BCSQ - 17010	20/02/2024 18:48	20/02/2024 20:58	Não classificada	23
17839443	1	SRT - 16329	20/02/2024 18:49	20/02/2024 22:43	Meio ambiente - Árvore ou Vegetação	1
17842107	1	IBYD - 15327	20/02/2024 18:49	21/02/2024 18:28	Não classificada	1
17839418	1	PPUD - 15242	20/02/2024 18:50	20/02/2024 21:48	Meio ambiente - Descarga Atmosférica	33
17839917	1	LBD - 16305	20/02/2024 18:51	21/02/2024 09:16	Meio ambiente - Descarga Atmosférica	1
17840169	1	GVSD - 17070	20/02/2024 18:51	21/02/2024 10:31	Meio ambiente - Vento	2
17888860	1	JUAU - 17036	20/02/2024 12:39	20/02/2024 21:16	Meio ambiente - Árvore ou Vegetação	2
17888861	1	JUAU - 17036	20/02/2024 19:02	21/02/2024 18:00	Meio ambiente - Árvore ou Vegetação	5
17839276	1	BDM - 15113	20/02/2024 18:53	20/02/2024 21:22	Meio ambiente - Vento	1
17839947	1	INPD - 15316	20/02/2024 18:53	21/02/2024 09:31	Meio ambiente - Descarga Atmosférica	31
17839947	2	INPD - 15316	20/02/2024 18:53	21/02/2024 09:31	Meio ambiente - Descarga Atmosférica	35
17840170	1	ENC - 15343	20/02/2024 18:55	21/02/2024 10:29	Não classificada	2
17839121	1	SDED - 15215	19/02/2024 16:49	20/02/2024 20:22	Meio ambiente - Descarga Atmosférica	6
17903335	1	ITMU - 15310	20/02/2024 17:04	20/02/2024 19:42	Meio ambiente - Descarga Atmosférica	1
17927996	1	PLOT - 16319	20/02/2024 18:57	21/02/2024 10:53	Meio ambiente - Descarga Atmosférica	2
17839537	1	PRRU - 15241	20/02/2024 18:57	20/02/2024 23:56	Meio ambiente - Vento	1
17846378	1	UNIT - 17083	20/02/2024 19:04	20/02/2024 20:54	Meio ambiente - Árvore ou Vegetação	12
17846378	2	UNIT - 17083	20/02/2024 19:04	20/02/2024 20:54	Meio ambiente - Árvore ou Vegetação	6
17846378	3	UNIT - 17083	20/02/2024 19:04	21/02/2024 11:41	Meio ambiente - Árvore ou Vegetação	8
17846378	4	UNIT - 17083	20/02/2024 19:04	21/02/2024 11:41	Meio ambiente - Árvore ou Vegetação	6
17846378	5	UNIT - 17083	20/02/2024 19:04	22/02/2024 13:15	Meio ambiente - Árvore ou Vegetação	19
17846378	6	UNIT - 17083	20/02/2024 19:04	22/02/2024 13:15	Meio ambiente - Árvore ou Vegetação	8
17839244	1	CGAU - 15150	20/02/2024 19:01	20/02/2024 21:10	Não classificada	1
17899657	1	BHSE - 15129	20/02/2024 19:09	20/02/2024 21:50	Meio ambiente - Árvore ou Vegetação	58
17899657	2	BHSE - 15129	20/02/2024 19:09	21/02/2024 00:47	Meio ambiente - Árvore ou Vegetação	4
17899657	4	BHSE - 15129	20/02/2024 19:09	21/02/2024 01:43	Meio ambiente - Árvore ou Vegetação	5
17899657	5	BHSE - 15129	20/02/2024 19:09	21/02/2024 14:07	Meio ambiente - Árvore ou Vegetação	3
17899658	2	BHSE - 15129	21/02/2024 13:56	21/02/2024 14:07	Meio ambiente - Árvore ou Vegetação	67
17842070	1	JFAU - 17086	20/02/2024 19:03	21/02/2024 18:14	Meio ambiente - Vento	1
17838946	1	MOO - 17039	20/02/2024 16:57	20/02/2024 19:33	Meio ambiente - Árvore ou Vegetação	3
17838946	2	MOO - 17039	20/02/2024 16:57	20/02/2024 19:33	Meio ambiente - Árvore ou Vegetação	14
17839085	1	BETD - 15116	20/02/2024 19:06	20/02/2024 20:06	Meio ambiente - Vento	63
17839361	1	ITMU - 15310	20/02/2024 19:06	20/02/2024 22:03	Não classificada	13
17842269	1	NERU - 17041	20/02/2024 19:06	21/02/2024 19:10	Meio ambiente - Descarga Atmosférica	1
17841588	1	UHMM - 15189	20/02/2024 19:07	21/02/2024 16:21	Não classificada	10
17841588	2	UHMM - 15189	20/02/2024 19:07	21/02/2024 16:21	Não classificada	4
17839747	1	NERU - 17041	20/02/2024 19:07	21/02/2024 08:03	Meio ambiente - Descarga Atmosférica	5
17840468	1	ENC - 15343	20/02/2024 19:07	21/02/2024 11:29	Não classificada	1
17840133	1	JDN - 16298	20/02/2024 19:08	21/02/2024 10:12	Não classificada	1
17839791	1	CAX - 15143	20/02/2024 19:09	21/02/2024 08:25	Meio ambiente - Descarga Atmosférica	1
17839335	1	CETU - 15149	20/02/2024 17:39	20/02/2024 20:29	Meio ambiente - Árvore ou Vegetação	6
17839116	1	VCS - 17093	20/02/2024 19:11	20/02/2024 20:11	Meio ambiente - Descarga Atmosférica	2
17839539	1	RCA - 15223	20/02/2024 19:12	20/02/2024 23:54	Meio ambiente - Descarga Atmosférica	7
17839539	2	RCA - 15223	20/02/2024 19:12	20/02/2024 23:54	Meio ambiente - Descarga Atmosférica	5
17839086	1	SRS - 17060	20/02/2024 19:13	20/02/2024 20:03	Meio ambiente - Árvore ou Vegetação	1
17839698	1	AXAU - 17076	20/02/2024 11:24	21/02/2024 07:29	Meio ambiente - Árvore ou Vegetação	1
17839033	1	MCDD - 15280	20/02/2024 18:18	20/02/2024 19:40	Meio ambiente - Vento	188
17840469	1	CMH - 17021	20/02/2024 19:16	21/02/2024 11:34	Meio ambiente - Descarga Atmosférica	2
17840469	2	CMH - 17021	20/02/2024 19:16	21/02/2024 11:34	Meio ambiente - Descarga Atmosférica	1
17839117	1	MFED - 15276	20/02/2024 19:16	20/02/2024 20:13	Meio ambiente - Vento	51
17839363	1	CGAU - 15150	20/02/2024 19:17	20/02/2024 21:55	Não classificada	8
17839118	1	BCSQ - 17010	20/02/2024 19:18	20/02/2024 20:21	Meio ambiente - Árvore ou Vegetação	25
17840788	1	TTD - 15192	20/02/2024 19:18	21/02/2024 13:17	Meio ambiente - Descarga Atmosférica	1
17841589	1	NVC - 15655	20/02/2024 19:20	21/02/2024 15:57	Meio ambiente - Árvore ou Vegetação	1
17839351	1	SFIQ - 17065	20/02/2024 10:16	20/02/2024 21:57	Meio ambiente - Descarga Atmosférica	5
17839351	2	SFIQ - 17065	20/02/2024 10:16	20/02/2024 21:57	Meio ambiente - Descarga Atmosférica	9

17839140	1	IUAU - 17031	20/02/2024 19:22	20/02/2024 20:30	Não classificada	324
17839421	1	ENC - 15343	20/02/2024 19:22	20/02/2024 22:34	Não classificada	8
17847946	1	NVC - 15655	20/02/2024 14:23	23/02/2024 15:05	Meio ambiente - Árvore ou Vegetação	1
17839484	1	CMID - 17019	20/02/2024 19:23	20/02/2024 23:16	Meio ambiente - Descarga Atmosférica	1
17840077	1	SSP - 15199	20/02/2024 17:57	21/02/2024 10:32	Meio ambiente - Vento	57
17840077	2	SSP - 15199	20/02/2024 17:57	21/02/2024 10:32	Meio ambiente - Vento	2
17841656	1	MCLQ - 17040	19/02/2024 18:54	21/02/2024 15:16	Meio ambiente - Descarga Atmosférica	4
17841919	1	SUI - 17069	20/02/2024 12:02	21/02/2024 16:14	Meio ambiente - Árvore ou Vegetação	12
17841528	1	JFAU - 17086	20/02/2024 19:31	21/02/2024 15:29	Meio ambiente - Descarga Atmosférica	1
17864646	1	BHSN - 16277	20/02/2024 19:23	20/02/2024 21:38	Meio ambiente - Árvore ou Vegetação	2731
17840076	1	TOTU - 17072	20/02/2024 19:36	21/02/2024 09:03	Meio ambiente - Vento	1
17840360	1	GVST - 15333	20/02/2024 19:39	21/02/2024 11:05	Meio ambiente - Descarga Atmosférica	7
17840016	1	SLN - 15206	20/02/2024 19:39	21/02/2024 09:53	Não classificada	2
17839339	1	IIGU - 15319	20/02/2024 19:40	20/02/2024 21:49	Não classificada	47
17839278	1	FRUD - 17059	20/02/2024 19:41	20/02/2024 21:21	Meio ambiente - Vento	1
17839544	1	BCSQ - 17010	20/02/2024 19:42	21/02/2024 00:14	Meio ambiente - Árvore ou Vegetação	2
17839516	1	TTD - 15192	20/02/2024 11:00	21/02/2024 00:01	Meio ambiente - Árvore ou Vegetação	6
17840017	1	JDN - 16298	20/02/2024 19:44	21/02/2024 09:52	Não classificada	69
17840017	2	JDN - 16298	20/02/2024 19:44	21/02/2024 09:52	Não classificada	29
17839109	1	MOO - 17039	20/02/2024 17:50	20/02/2024 20:11	Não classificada	5
17840471	1	TOTU - 17072	20/02/2024 19:46	21/02/2024 11:40	Não classificada	5
17839315	1	RES - 15222	20/02/2024 19:46	20/02/2024 21:33	Meio ambiente - Descarga Atmosférica	2
17839618	1	NERU - 17041	20/02/2024 19:47	21/02/2024 01:36	Meio ambiente - Descarga Atmosférica	6
17839594	1	BHJT - 15126	20/02/2024 20:08	21/02/2024 01:50	Meio ambiente - Árvore ou Vegetação	193
17840472	1	MCLQ - 17040	20/02/2024 19:48	21/02/2024 11:29	Não classificada	1
17839808	1	PMSU - 17092	20/02/2024 19:55	21/02/2024 08:32	Meio ambiente - Descarga Atmosférica	3
17839247	1	SLUD - 16327	20/02/2024 19:56	20/02/2024 21:16	Não classificada	626
17839546	1	UHSG - 15183	20/02/2024 19:56	20/02/2024 23:39	Meio ambiente - Descarga Atmosférica	1
17839384	1	TOTU - 17072	20/02/2024 19:59	20/02/2024 22:13	Meio ambiente - Vento	4
17840006	1	RES - 15222	19/02/2024 17:24	21/02/2024 09:51	Meio ambiente - Descarga Atmosférica	1
17845408	1	NVC - 15655	20/02/2024 20:00	22/02/2024 19:07	Meio ambiente - Descarga Atmosférica	5
17852727	1	AMN - 16264	20/02/2024 08:24	21/02/2024 19:55	Meio ambiente - Árvore ou Vegetação	1
17852727	2	AMN - 16264	20/02/2024 08:24	25/02/2024 13:40	Meio ambiente - Árvore ou Vegetação	2
17841994	1	CEL - 15147	20/02/2024 17:30	21/02/2024 18:14	Não classificada	9
17839426	1	CMID - 17019	20/02/2024 20:07	20/02/2024 22:27	Não classificada	2
17843944	1	PDS - 17051	20/02/2024 18:22	21/02/2024 14:25	Meio ambiente - Árvore ou Vegetação	1
17843945	1	PDS - 17051	22/02/2024 10:30	22/02/2024 10:40	Meio ambiente - Árvore ou Vegetação	2
17843945	2	PDS - 17051	22/02/2024 10:30	22/02/2024 10:40	Meio ambiente - Árvore ou Vegetação	110
17843945	3	PDS - 17051	22/02/2024 10:30	22/02/2024 10:40	Meio ambiente - Árvore ou Vegetação	72
17843946	1	PDS - 17051	22/02/2024 10:55	22/02/2024 12:45	Meio ambiente - Árvore ou Vegetação	127
17843947	1	PDS - 17051	22/02/2024 13:00	22/02/2024 13:20	Meio ambiente - Árvore ou Vegetação	2
17843947	2	PDS - 17051	22/02/2024 13:00	22/02/2024 13:20	Meio ambiente - Árvore ou Vegetação	110
17843947	3	PDS - 17051	22/02/2024 13:00	22/02/2024 13:20	Meio ambiente - Árvore ou Vegetação	199
17842071	1	UHMS - 17082	20/02/2024 20:09	21/02/2024 18:16	Meio ambiente - Descarga Atmosférica	1
17841334	1	BIIU - 17016	20/02/2024 20:11	21/02/2024 15:20	Meio ambiente - Descarga Atmosférica	4
17843650	1	SFIQ - 17065	20/02/2024 20:13	22/02/2024 11:33	Não classificada	9
17839220	1	PMSD - 17049	20/02/2024 20:13	20/02/2024 21:02	Meio ambiente - Vento	560
17852049	1	LJA - 15286	20/02/2024 20:16	25/02/2024 10:31	Meio ambiente - Vento	3
17839549	1	BCSQ - 17010	20/02/2024 20:18	20/02/2024 23:42	Não classificada	9
17852919	1	UHST - 16261	20/02/2024 14:02	25/02/2024 16:29	Meio ambiente - Descarga Atmosférica	3
17841666	1	MUZD - 17044	20/02/2024 20:17	20/02/2024 20:31	Meio ambiente - Árvore ou Vegetação	7
17841666	2	MUZD - 17044	20/02/2024 20:17	20/02/2024 20:31	Meio ambiente - Árvore ou Vegetação	49
17841666	3	MUZD - 17044	20/02/2024 20:17	20/02/2024 20:31	Meio ambiente - Árvore ou Vegetação	664
17840998	1	MTZ - 15267	20/02/2024 17:45	21/02/2024 13:51	Meio ambiente - Vento	105
17840999	1	MTZ - 15267	21/02/2024 12:14	21/02/2024 13:51	Meio ambiente - Vento	206
17839949	1	ENC - 15343	20/02/2024 20:25	21/02/2024 09:31	Meio ambiente - Descarga Atmosférica	1
17842072	1	MRND - 15270	20/02/2024 20:26	21/02/2024 18:13	Não classificada	2
17842153	1	PBD - 16324	20/02/2024 20:26	21/02/2024 18:38	Meio ambiente - Descarga Atmosférica	1
17841995	1	BHPM - 16275	20/02/2024 19:55	21/02/2024 18:27	Meio ambiente - Árvore ou Vegetação	85

17841996	1	BHPM - 16275	20/02/2024 20:37	20/02/2024 20:52	Meio ambiente - Árvore ou Vegetação	2577
17841996	1	RBST - 15225	20/02/2024 20:37	20/02/2024 20:52	Meio ambiente - Árvore ou Vegetação	65
17841997	1	BHPM - 16275	20/02/2024 20:56	21/02/2024 18:27	Meio ambiente - Árvore ou Vegetação	211
17839550	1	PIUD - 17054	20/02/2024 20:27	20/02/2024 23:56	Meio ambiente - Árvore ou Vegetação	31
17839503	1	LPTU - 17032	20/02/2024 20:28	20/02/2024 23:26	Meio ambiente - Árvore ou Vegetação	1
17841143	1	BETT - 16265	20/02/2024 19:23	21/02/2024 12:27	Meio ambiente - Vento	2
17841143	1	RBSU - 16312	20/02/2024 19:23	21/02/2024 12:27	Meio ambiente - Vento	49
17839141	6	JUAU - 17036	20/02/2024 20:45	20/02/2024 20:48	Meio ambiente - Vento	785
17839141	7	JUAU - 17036	20/02/2024 20:45	20/02/2024 20:48	Meio ambiente - Vento	70
17839141	8	JUAU - 17036	20/02/2024 20:45	20/02/2024 20:51	Meio ambiente - Vento	609
17839141	9	JUAU - 17036	20/02/2024 20:45	20/02/2024 20:51	Meio ambiente - Vento	1
17839141	10	JUAU - 17036	20/02/2024 20:45	20/02/2024 20:51	Meio ambiente - Vento	12
17839430	1	RBSD - 15652	20/02/2024 20:35	20/02/2024 22:33	Meio ambiente - Árvore ou Vegetação	103
17839462	1	AXAU - 17076	20/02/2024 20:40	20/02/2024 23:25	Meio ambiente - Descarga Atmosférica	2
17839461	1	PSOU - 15231	20/02/2024 20:40	20/02/2024 22:58	Meio ambiente - Descarga Atmosférica	15
17839461	2	PSOU - 15231	20/02/2024 20:40	20/02/2024 22:58	Meio ambiente - Descarga Atmosférica	27
17844498	1	ITDD - 16294	20/02/2024 18:01	22/02/2024 15:41	Meio ambiente - Vento	25
17844498	2	ITDD - 16294	20/02/2024 18:01	22/02/2024 15:41	Meio ambiente - Vento	1
17844499	2	ITDD - 16294	20/02/2024 20:54	20/02/2024 22:02	Meio ambiente - Vento	76
17844500	1	ITDD - 16294	20/02/2024 20:54	20/02/2024 22:02	Meio ambiente - Vento	34
17842731	1	CRDT - 15356	20/02/2024 20:48	21/02/2024 22:25	Meio ambiente - Descarga Atmosférica	1
17840173	1	JUAU - 17036	20/02/2024 20:49	21/02/2024 10:27	Meio ambiente - Árvore ou Vegetação	9
17839405	1	CRL - 15354	20/02/2024 20:53	20/02/2024 22:24	Meio ambiente - Descarga Atmosférica	4
17839406	1	CRF - 15355	20/02/2024 20:54	20/02/2024 22:25	Meio ambiente - Descarga Atmosférica	101
17841384	1	JUAU - 17036	20/02/2024 20:55	21/02/2024 15:45	Meio ambiente - Descarga Atmosférica	2
17839663	1	ITMU - 15310	20/02/2024 21:00	20/02/2024 23:36	Meio ambiente - Árvore ou Vegetação	1708
17839557	1	CINC - 16281	20/02/2024 21:06	21/02/2024 00:19	Meio ambiente - Árvore ou Vegetação	301
17839558	1	CINC - 16281	20/02/2024 22:02	21/02/2024 00:19	Meio ambiente - Árvore ou Vegetação	121
17841532	1	NERU - 17041	20/02/2024 20:56	21/02/2024 15:59	Meio ambiente - Descarga Atmosférica	1
17840291	1	UHMS - 17082	20/02/2024 14:59	21/02/2024 10:53	Meio ambiente - Descarga Atmosférica	4
17842327	1	RSS - 15219	20/02/2024 21:00	21/02/2024 19:34	Não classificada	3
17840459	1	JFAU - 17086	20/02/2024 09:19	21/02/2024 11:17	Meio ambiente - Descarga Atmosférica	1
17840552	1	JFAU - 17086	20/02/2024 12:10	21/02/2024 11:55	Meio ambiente - Descarga Atmosférica	3
17839302	1	ACSU - 15094	20/02/2024 15:57	20/02/2024 21:33	Não classificada	1
17839302	2	ACSU - 15094	20/02/2024 15:57	20/02/2024 21:33	Não classificada	28
17839556	1	BETC - 15115	20/02/2024 21:04	21/02/2024 00:47	Meio ambiente - Descarga Atmosférica	63
17839597	1	BHAD - 16267	20/02/2024 21:10	20/02/2024 21:24	Meio ambiente - Árvore ou Vegetação	83
17839597	1	RBST - 15225	20/02/2024 21:10	20/02/2024 21:24	Meio ambiente - Árvore ou Vegetação	2255
17839597	2	BHAD - 16267	20/02/2024 21:10	20/02/2024 21:27	Meio ambiente - Árvore ou Vegetação	3253
17839597	2	RBST - 15225	20/02/2024 21:10	20/02/2024 21:27	Meio ambiente - Árvore ou Vegetação	1
17839597	3	BHAD - 16267	20/02/2024 21:10	20/02/2024 22:04	Meio ambiente - Árvore ou Vegetação	2825
17839597	4	BHAD - 16267	20/02/2024 21:10	21/02/2024 00:06	Meio ambiente - Árvore ou Vegetação	1676
17875226	1	BHAD - 16267	20/02/2024 21:11	20/02/2024 21:17	Meio ambiente - Árvore ou Vegetação	3305
17875226	2	BHAD - 16267	20/02/2024 21:11	20/02/2024 21:17	Meio ambiente - Árvore ou Vegetação	19
17875226	3	BHAD - 16267	20/02/2024 21:11	21/02/2024 00:06	Meio ambiente - Árvore ou Vegetação	739
17875226	4	BHAD - 16267	20/02/2024 21:11	21/02/2024 00:07	Meio ambiente - Árvore ou Vegetação	23
17844371	1	JPIU - 15298	20/02/2024 21:09	22/02/2024 14:54	Meio ambiente - Descarga Atmosférica	1
17840600	1	NES - 17043	20/02/2024 21:12	21/02/2024 12:07	Meio ambiente - Vento	6
17839656	1	ITMU - 15310	20/02/2024 21:12	21/02/2024 04:16	Meio ambiente - Descarga Atmosférica	39
17840601	1	TTD - 15192	20/02/2024 21:16	21/02/2024 12:10	Meio ambiente - Descarga Atmosférica	2
17840862	1	PEB - 15249	20/02/2024 18:51	21/02/2024 13:41	Não classificada	1
17839598	1	JBT - 16295	20/02/2024 21:20	21/02/2024 01:19	Meio ambiente - Árvore ou Vegetação	5
17839598	2	JBT - 16295	20/02/2024 21:20	21/02/2024 01:19	Meio ambiente - Árvore ou Vegetação	5
17839946	1	TCSU - 15196	20/02/2024 18:28	21/02/2024 09:26	Meio ambiente - Descarga Atmosférica	3
17842634	1	ORPU - 17045	19/02/2024 17:23	21/02/2024 21:49	Meio ambiente - Descarga Atmosférica	1
17839770	1	BHBN - 17048	20/02/2024 21:24	21/02/2024 08:12	Meio ambiente - Descarga Atmosférica	1
17840557	1	AXAU - 17076	20/02/2024 21:28	21/02/2024 12:01	Não classificada	2
17839569	1	ITMU - 15310	20/02/2024 21:18	21/02/2024 01:03	Não classificada	2745
17840233	1	INPD - 15316	20/02/2024 21:31	21/02/2024 10:45	Não classificada	1

17840473	1	IIGT - 15320	20/02/2024 21:31	21/02/2024 11:33	Meio ambiente - Descarga Atmosférica	6
17839448	1	ANAD - 15101	20/02/2024 21:33	20/02/2024 22:44	Meio ambiente - Descarga Atmosférica	51
17840234	1	PBD - 16324	20/02/2024 21:48	20/02/2024 21:55	Meio ambiente - Árvore ou Vegetação	1
17840234	2	PBD - 16324	20/02/2024 21:48	20/02/2024 21:55	Meio ambiente - Árvore ou Vegetação	1037
17840234	2	PNV - 17094	20/02/2024 21:48	20/02/2024 21:55	Meio ambiente - Árvore ou Vegetação	9
17840234	2	RES - 15222	20/02/2024 21:48	20/02/2024 21:55	Meio ambiente - Árvore ou Vegetação	4
17840234	3	PBD - 16324	20/02/2024 21:48	21/02/2024 05:36	Meio ambiente - Árvore ou Vegetação	319
17840234	4	PBD - 16324	20/02/2024 21:48	21/02/2024 05:36	Meio ambiente - Árvore ou Vegetação	11
17840234	5	PBD - 16324	20/02/2024 21:48	21/02/2024 08:09	Meio ambiente - Árvore ou Vegetação	456
17840234	6	PBD - 16324	20/02/2024 21:48	21/02/2024 10:41	Meio ambiente - Árvore ou Vegetação	1
17839489	1	IAD - 15331	20/02/2024 21:47	20/02/2024 23:15	Meio ambiente - Árvore ou Vegetação	1
17839402	1	BCV - 17013	20/02/2024 19:42	20/02/2024 22:21	Meio ambiente - Descarga Atmosférica	91
17839573	1	SDEU - 17085	20/02/2024 21:48	21/02/2024 01:06	Meio ambiente - Descarga Atmosférica	71
17839638	1	UHGF - 15191	20/02/2024 21:48	21/02/2024 02:29	Não classificada	2
17839638	2	UHGF - 15191	20/02/2024 21:48	21/02/2024 02:29	Não classificada	19
17839574	1	LPTU - 17032	20/02/2024 21:49	20/02/2024 23:43	Meio ambiente - Árvore ou Vegetação	28
17842910	1	UNIT - 17083	19/02/2024 17:15	22/02/2024 01:36	Não classificada	1
17842911	1	UNIT - 17083	21/02/2024 18:07	22/02/2024 01:36	Não classificada	87
17842911	2	UNIT - 17083	21/02/2024 18:07	22/02/2024 01:36	Não classificada	1
17839575	1	UHMS - 17082	20/02/2024 21:59	21/02/2024 01:04	Meio ambiente - Árvore ou Vegetação	11
17848192	1	AOR - 15102	20/02/2024 22:10	21/02/2024 12:47	Meio ambiente - Erosão	23
17848192	2	AOR - 15102	20/02/2024 22:10	23/02/2024 17:15	Meio ambiente - Erosão	1
17840750	1	LNT - 17035	19/02/2024 15:45	21/02/2024 13:03	Meio ambiente - Árvore ou Vegetação	57
17840296	1	BRDD - 17067	20/02/2024 17:33	21/02/2024 10:51	Não classificada	1
17839631	1	CRL - 15354	20/02/2024 22:16	21/02/2024 02:33	Meio ambiente - Árvore ou Vegetação	1686
17840123	1	JNUQ - 17038	20/02/2024 09:27	21/02/2024 10:13	Não classificada	24
17842963	1	BRL - 15140	19/02/2024 10:45	22/02/2024 07:18	Meio ambiente - Árvore ou Vegetação	1
17839730	1	PSP - 15233	20/02/2024 22:27	21/02/2024 07:52	Meio ambiente - Árvore ou Vegetação	2
17839702	1	IRO - 15312	20/02/2024 22:27	21/02/2024 07:29	Meio ambiente - Vento	62
17839613	1	PSOU - 15231	20/02/2024 22:28	21/02/2024 01:16	Meio ambiente - Árvore ou Vegetação	1
17839771	1	FRUD - 17059	20/02/2024 22:39	21/02/2024 08:10	Meio ambiente - Vento	1
17840863	1	SGS - 16331	20/02/2024 17:12	21/02/2024 13:50	Meio ambiente - Árvore ou Vegetação	1
17840863	2	SGS - 16331	20/02/2024 17:12	21/02/2024 13:50	Meio ambiente - Árvore ou Vegetação	23
17839578	1	CRF - 15355	20/02/2024 22:58	20/02/2024 23:38	Meio ambiente - Descarga Atmosférica	73
17839678	1	ACSU - 15094	20/02/2024 23:02	21/02/2024 06:56	Não classificada	8
17839581	1	AMN - 16264	20/02/2024 06:59	21/02/2024 00:40	Meio ambiente - Árvore ou Vegetação	3
17886036	1	SGS - 16331	20/02/2024 13:58	21/02/2024 08:44	Não classificada	1
17839632	1	BHBN - 17048	20/02/2024 23:41	21/02/2024 02:05	Meio ambiente - Descarga Atmosférica	32
17889090	1	SFIQ - 17065	20/02/2024 23:49	20/02/2024 23:52	Meio ambiente - Árvore ou Vegetação	291
17889090	2	SFIQ - 17065	20/02/2024 23:49	20/02/2024 23:52	Meio ambiente - Árvore ou Vegetação	4
17889090	3	SFIQ - 17065	20/02/2024 23:49	20/02/2024 23:52	Meio ambiente - Árvore ou Vegetação	14
17889399	1	BHS - 17014	20/02/2024 23:51	21/02/2024 00:03	Meio ambiente - Vento	63
17889399	2	BHS - 17014	20/02/2024 23:51	21/02/2024 00:03	Meio ambiente - Vento	145
17889399	3	BHS - 17014	20/02/2024 23:51	21/02/2024 00:03	Meio ambiente - Vento	62
17889399	4	BHS - 17014	20/02/2024 23:51	21/02/2024 00:03	Meio ambiente - Vento	2898
17889399	5	BHS - 17014	20/02/2024 23:51	21/02/2024 01:47	Meio ambiente - Vento	861
17889399	6	BHS - 17014	20/02/2024 23:51	21/02/2024 02:54	Meio ambiente - Vento	245
17889399	7	BHS - 17014	20/02/2024 23:51	21/02/2024 02:54	Meio ambiente - Vento	1
17889399	8	BHS - 17014	20/02/2024 23:51	21/02/2024 04:14	Meio ambiente - Vento	13
17889399	9	BHS - 17014	20/02/2024 23:51	21/02/2024 12:45	Meio ambiente - Vento	107
17841454	1	SDEU - 17085	20/02/2024 20:41	21/02/2024 16:14	Meio ambiente - Árvore ou Vegetação	21
17841455	1	SDEU - 17085	21/02/2024 13:28	21/02/2024 16:14	Meio ambiente - Árvore ou Vegetação	36
17872996	1	SLUD - 16327	20/02/2024 22:13	21/02/2024 00:38	Não classificada	625
17872996	2	SLUD - 16327	20/02/2024 22:13	21/02/2024 12:03	Não classificada	1
17839584	1	MCLD - 15278	21/02/2024 00:21	21/02/2024 00:56	Meio ambiente - Árvore ou Vegetação	1
17839643	1	NOG - 15650	21/02/2024 00:42	21/02/2024 03:17	Meio ambiente - Árvore ou Vegetação	25
17840475	1	UHMS - 17082	21/02/2024 00:49	21/02/2024 11:40	Meio ambiente - Descarga Atmosférica	21
17839642	1	IIGT - 15320	20/02/2024 13:28	21/02/2024 03:10	Meio ambiente - Vento	1
17839621	1	IIGT - 15320	20/02/2024 13:33	21/02/2024 01:48	Meio ambiente - Árvore ou Vegetação	16

17839619	1	ITMU - 15310	20/02/2024 21:28	21/02/2024 01:39	Não classificada	167
17839653	1	ITMU - 15310	20/02/2024 21:42	21/02/2024 03:44	Meio ambiente - Árvore ou Vegetação	51
17890146	1	IIGT - 15320	20/02/2024 13:42	21/02/2024 14:58	Meio ambiente - Árvore ou Vegetação	23
17839812	1	SLAU - 17071	21/02/2024 01:26	21/02/2024 08:36	Não classificada	228
17890722	1	PPUD - 15242	20/02/2024 19:04	21/02/2024 14:06	Meio ambiente - Árvore ou Vegetação	1
17890723	1	PPUD - 15242	21/02/2024 01:41	21/02/2024 14:06	Meio ambiente - Árvore ou Vegetação	1
17840463	1	INPD - 15316	20/02/2024 12:18	21/02/2024 11:34	Meio ambiente - Descarga Atmosférica	5
17840463	2	INPD - 15316	20/02/2024 12:18	21/02/2024 11:34	Meio ambiente - Descarga Atmosférica	3
17839668	1	UHMS - 17082	21/02/2024 01:56	21/02/2024 06:33	Meio ambiente - Árvore ou Vegetação	517
17839667	1	VG AU - 17089	20/02/2024 21:32	21/02/2024 06:30	Meio ambiente - Descarga Atmosférica	74
17840418	1	SDEU - 17085	21/02/2024 02:21	21/02/2024 11:23	Meio ambiente - Descarga Atmosférica	19
17897500	1	ITMU - 15310	20/02/2024 21:29	21/02/2024 17:36	Meio ambiente - Árvore ou Vegetação	39
17839884	1	AFNU - 17015	21/02/2024 02:48	21/02/2024 08:58	Meio ambiente - Vento	3
17899708	2	BHHR - 15125	21/02/2024 03:23	21/02/2024 03:26	Meio ambiente - Árvore ou Vegetação	2168
17899708	3	BHHR - 15125	21/02/2024 03:23	21/02/2024 03:28	Meio ambiente - Árvore ou Vegetação	1524
17899708	4	BHHR - 15125	21/02/2024 03:23	21/02/2024 04:31	Meio ambiente - Árvore ou Vegetação	1096
17899708	4	BHSO - 16276	21/02/2024 03:23	21/02/2024 04:31	Meio ambiente - Árvore ou Vegetação	1
17899708	5	BHHR - 15125	21/02/2024 03:23	21/02/2024 05:20	Meio ambiente - Árvore ou Vegetação	1087
17899708	5	BHSO - 16276	21/02/2024 03:23	21/02/2024 05:20	Meio ambiente - Árvore ou Vegetação	6
17839794	1	BHS - 17014	21/02/2024 03:33	21/02/2024 08:18	Meio ambiente - Descarga Atmosférica	7
17839732	1	TOTU - 17072	21/02/2024 03:42	21/02/2024 07:50	Meio ambiente - Árvore ou Vegetação	245
17839832	1	CETU - 15149	21/02/2024 03:54	21/02/2024 08:45	Meio ambiente - Vento	1
17839833	1	ENC - 15343	21/02/2024 04:06	21/02/2024 08:47	Não classificada	6
17839690	1	OUF - 15253	21/02/2024 04:07	21/02/2024 07:17	Meio ambiente - Descarga Atmosférica	1
17839795	1	ENC - 15343	21/02/2024 04:14	21/02/2024 08:23	Não classificada	1
17841030	1	RCA - 15223	21/02/2024 04:15	21/02/2024 14:32	Meio ambiente - Descarga Atmosférica	5
17840560	1	UHJS - 17080	21/02/2024 04:35	21/02/2024 11:55	Meio ambiente - Descarga Atmosférica	129
17897532	1	ITMU - 15310	21/02/2024 04:58	21/02/2024 05:10	Meio ambiente - Árvore ou Vegetação	122
17897532	2	ITMU - 15310	21/02/2024 04:58	21/02/2024 05:10	Meio ambiente - Árvore ou Vegetação	337
17897532	3	ITMU - 15310	21/02/2024 04:58	21/02/2024 10:02	Meio ambiente - Árvore ou Vegetação	19
17897533	1	ITMU - 15310	21/02/2024 07:01	21/02/2024 09:58	Meio ambiente - Árvore ou Vegetação	111
17839679	1	ANAD - 15101	21/02/2024 04:40	21/02/2024 06:53	Meio ambiente - Vento	18
17840177	1	BHSN - 16277	21/02/2024 05:06	21/02/2024 10:33	Meio ambiente - Árvore ou Vegetação	103
17888970	1	BCV - 17013	21/02/2024 05:16	21/02/2024 05:20	Meio ambiente - Árvore ou Vegetação	10
17888970	2	BCV - 17013	21/02/2024 05:16	21/02/2024 05:20	Meio ambiente - Árvore ou Vegetação	1
17888970	3	BCV - 17013	21/02/2024 05:16	21/02/2024 05:20	Meio ambiente - Árvore ou Vegetação	88
17888970	4	BCV - 17013	21/02/2024 05:16	21/02/2024 05:20	Meio ambiente - Árvore ou Vegetação	113
17888971	1	BCV - 17013	21/02/2024 05:21	21/02/2024 16:48	Meio ambiente - Árvore ou Vegetação	10
17888971	2	BCV - 17013	21/02/2024 05:21	21/02/2024 16:48	Meio ambiente - Árvore ou Vegetação	1
17888971	3	BCV - 17013	21/02/2024 05:21	21/02/2024 16:48	Meio ambiente - Árvore ou Vegetação	88
17888971	4	BCV - 17013	21/02/2024 05:21	21/02/2024 16:48	Meio ambiente - Árvore ou Vegetação	113
17888973	1	BCV - 17013	21/02/2024 16:48	22/02/2024 11:22	Meio ambiente - Árvore ou Vegetação	6
17888973	2	BCV - 17013	21/02/2024 16:48	22/02/2024 11:22	Meio ambiente - Árvore ou Vegetação	17
17888973	3	BCV - 17013	21/02/2024 16:48	22/02/2024 16:13	Meio ambiente - Árvore ou Vegetação	4
17888973	4	BCV - 17013	21/02/2024 16:48	22/02/2024 16:13	Meio ambiente - Árvore ou Vegetação	1
17888973	5	BCV - 17013	21/02/2024 16:48	22/02/2024 16:13	Meio ambiente - Árvore ou Vegetação	71
17888973	6	BCV - 17013	21/02/2024 16:48	22/02/2024 16:13	Meio ambiente - Árvore ou Vegetação	113
17888974	1	BCV - 17013	22/02/2024 11:23	22/02/2024 15:25	Meio ambiente - Árvore ou Vegetação	6
17888974	2	BCV - 17013	22/02/2024 11:23	22/02/2024 15:25	Meio ambiente - Árvore ou Vegetação	17
17839923	1	LAVD - 17034	21/02/2024 05:16	21/02/2024 09:07	Meio ambiente - Vento	2
17859717	2	BCV - 17013	21/02/2024 05:21	21/02/2024 05:26	Meio ambiente - Árvore ou Vegetação	45
17859717	3	BCV - 17013	21/02/2024 05:21	21/02/2024 05:26	Meio ambiente - Árvore ou Vegetação	2506
17859717	4	BCV - 17013	21/02/2024 05:21	21/02/2024 05:26	Meio ambiente - Árvore ou Vegetação	102
17859717	5	BCV - 17013	21/02/2024 05:21	21/02/2024 07:59	Meio ambiente - Árvore ou Vegetação	1
17859717	6	BCV - 17013	21/02/2024 05:21	21/02/2024 07:59	Meio ambiente - Árvore ou Vegetação	284
17859717	7	BCV - 17013	21/02/2024 05:21	21/02/2024 08:36	Meio ambiente - Árvore ou Vegetação	306
17859717	8	BCV - 17013	21/02/2024 05:21	21/02/2024 08:36	Meio ambiente - Árvore ou Vegetação	614
17859717	9	BCV - 17013	21/02/2024 05:21	21/02/2024 08:36	Meio ambiente - Árvore ou Vegetação	18
17859717	10	BCV - 17013	21/02/2024 05:21	21/02/2024 11:49	Meio ambiente - Árvore ou Vegetação	3

17859717	11	BCV - 17013	21/02/2024 05:21	21/02/2024 11:49	Meio ambiente - Árvore ou Vegetação	111
17859717	12	BCV - 17013	21/02/2024 05:21	21/02/2024 11:49	Meio ambiente - Árvore ou Vegetação	8
17859718	1	BCV - 17013	21/02/2024 11:49	21/02/2024 12:02	Meio ambiente - Árvore ou Vegetação	1
17859718	2	BCV - 17013	21/02/2024 11:49	21/02/2024 12:02	Meio ambiente - Árvore ou Vegetação	284
17859718	3	BCV - 17013	21/02/2024 11:49	21/02/2024 18:25	Meio ambiente - Árvore ou Vegetação	3
17859718	4	BCV - 17013	21/02/2024 11:49	21/02/2024 18:25	Meio ambiente - Árvore ou Vegetação	111
17859718	5	BCV - 17013	21/02/2024 11:49	21/02/2024 18:25	Meio ambiente - Árvore ou Vegetação	8
17841811	1	GHE - 17029	21/02/2024 05:30	21/02/2024 17:09	Meio ambiente - Descarga Atmosférica	12
17900727	1	BHJT - 15126	21/02/2024 05:32	21/02/2024 09:10	Meio ambiente - Descarga Atmosférica	74
17839796	1	SSP - 15199	21/02/2024 05:35	21/02/2024 08:20	Não classificada	38
17839796	2	SSP - 15199	21/02/2024 05:35	21/02/2024 08:20	Não classificada	1
17839704	1	IPC - 15314	21/02/2024 05:49	21/02/2024 07:27	Meio ambiente - Descarga Atmosférica	8
17840561	1	LAVD - 17034	21/02/2024 05:50	21/02/2024 12:02	Meio ambiente - Vento	1
17839705	1	ALSD - 17090	21/02/2024 05:51	21/02/2024 07:29	Meio ambiente - Árvore ou Vegetação	1
17839836	1	JFAO - 16302	21/02/2024 05:52	21/02/2024 08:50	Meio ambiente - Descarga Atmosférica	175
17839837	1	VCS - 17093	21/02/2024 05:53	21/02/2024 08:46	Não classificada	10
17839837	2	VCS - 17093	21/02/2024 05:53	21/02/2024 08:46	Não classificada	2
17839774	1	MFED - 15276	21/02/2024 05:55	21/02/2024 08:12	Meio ambiente - Vento	14
17839988	1	CMD - 15158	21/02/2024 05:58	21/02/2024 09:44	Meio ambiente - Descarga Atmosférica	10
17839815	1	IIGT - 15320	21/02/2024 05:59	21/02/2024 08:30	Meio ambiente - Descarga Atmosférica	82
17841081	1	UHJS - 17080	21/02/2024 06:02	21/02/2024 14:35	Meio ambiente - Descarga Atmosférica	1
17840953	1	PNV - 17094	21/02/2024 06:03	21/02/2024 13:58	Meio ambiente - Descarga Atmosférica	76
17839816	1	LGT - 16304	21/02/2024 06:05	21/02/2024 08:38	Meio ambiente - Vento	3
17885773	1	IGPD - 15324	21/02/2024 06:06	21/02/2024 08:20	Não classificada	352
17839838	1	PRTD - 17074	21/02/2024 06:09	21/02/2024 08:53	Não classificada	1
17841001	1	CNLU - 15164	21/02/2024 06:10	21/02/2024 14:17	Meio ambiente - Descarga Atmosférica	6
17839839	1	LGT - 16304	21/02/2024 06:11	21/02/2024 08:42	Meio ambiente - Vento	12
17840237	1	MCDD - 15280	21/02/2024 06:14	21/02/2024 10:46	Meio ambiente - Vento	1
17840019	1	JFAO - 16302	21/02/2024 06:16	21/02/2024 09:51	Meio ambiente - Descarga Atmosférica	23
17839926	1	INPD - 15316	21/02/2024 06:17	21/02/2024 09:09	Meio ambiente - Descarga Atmosférica	15
17840020	1	CMD - 15158	21/02/2024 06:17	21/02/2024 09:51	Meio ambiente - Descarga Atmosférica	2
17841002	1	JDN - 16298	21/02/2024 06:22	21/02/2024 14:16	Meio ambiente - Descarga Atmosférica	33
17842500	1	CPG - 17017	21/02/2024 06:24	21/02/2024 20:56	Meio ambiente - Árvore ou Vegetação	2
17840363	1	UHMS - 17082	21/02/2024 06:25	21/02/2024 11:03	Meio ambiente - Descarga Atmosférica	98
17840083	1	GVSU - 15332	21/02/2024 06:27	21/02/2024 10:11	Meio ambiente - Vento	236
17840686	1	URAU - 17079	21/02/2024 06:27	21/02/2024 12:35	Meio ambiente - Árvore ou Vegetação	57
17843250	1	RCA - 15223	21/02/2024 06:28	22/02/2024 09:35	Meio ambiente - Vento	1
17840238	1	BHSE - 15129	21/02/2024 06:29	21/02/2024 10:47	Meio ambiente - Vento	19
17840180	1	SLUU - 16326	21/02/2024 06:32	21/02/2024 10:37	Meio ambiente - Árvore ou Vegetação	73
17840180	2	SLUU - 16326	21/02/2024 06:32	21/02/2024 10:37	Meio ambiente - Árvore ou Vegetação	7
17840136	1	BMO - 15135	21/02/2024 06:32	21/02/2024 10:14	Meio ambiente - Árvore ou Vegetação	5
17840084	1	PIUD - 17054	21/02/2024 06:35	21/02/2024 10:09	Meio ambiente - Descarga Atmosférica	10
17840241	1	INPD - 15316	21/02/2024 06:36	21/02/2024 10:41	Meio ambiente - Descarga Atmosférica	1
17839840	1	PSAU - 16323	21/02/2024 06:37	21/02/2024 08:46	Meio ambiente - Árvore ou Vegetação	4
17840758	1	BRDD - 17067	21/02/2024 06:38	21/02/2024 13:00	Não classificada	4
17839841	1	CMID - 17019	21/02/2024 06:39	21/02/2024 08:52	Meio ambiente - Árvore ou Vegetação	7
17841031	1	COJ - 15305	21/02/2024 06:40	21/02/2024 14:21	Meio ambiente - Árvore ou Vegetação	2
17841031	2	COJ - 15305	21/02/2024 06:40	21/02/2024 14:21	Meio ambiente - Árvore ou Vegetação	37
17841031	3	COJ - 15305	21/02/2024 06:40	21/02/2024 14:21	Meio ambiente - Árvore ou Vegetação	233
17840302	1	PBD - 16324	21/02/2024 06:42	21/02/2024 10:52	Meio ambiente - Descarga Atmosférica	5
17840085	1	AUIU - 15647	21/02/2024 06:42	21/02/2024 10:11	Meio ambiente - Árvore ou Vegetação	2
17840562	1	SDEU - 17085	21/02/2024 06:43	21/02/2024 11:57	Meio ambiente - Descarga Atmosférica	1
17839733	1	NVC - 15655	21/02/2024 06:45	21/02/2024 07:45	Meio ambiente - Descarga Atmosférica	2
17840759	1	PEB - 15249	21/02/2024 06:47	21/02/2024 13:00	Meio ambiente - Descarga Atmosférica	4
17847677	1	AMN - 16264	20/02/2024 10:02	23/02/2024 15:16	Meio ambiente - Descarga Atmosférica	1
17840864	1	UHMS - 17082	21/02/2024 07:00	21/02/2024 13:30	Meio ambiente - Descarga Atmosférica	1
17840086	1	CPO - 17018	21/02/2024 06:55	21/02/2024 10:10	Não classificada	101
17839989	1	BHSN - 16277	21/02/2024 06:56	21/02/2024 09:43	Meio ambiente - Vento	25
17841591	1	MIB - 15274	21/02/2024 06:56	21/02/2024 16:13	Meio ambiente - Descarga Atmosférica	1

17840421	1	IRO - 15312	21/02/2024 06:57	21/02/2024 11:20	Meio ambiente - Árvore ou Vegetação	10
17841148	1	IGPU - 16290	21/02/2024 07:02	21/02/2024 09:12	Meio ambiente - Descarga Atmosférica	27
17839800	1	ULAE - 15180	21/02/2024 07:00	21/02/2024 08:19	Meio ambiente - Árvore ou Vegetação	54
17840364	1	NNE - 15262	21/02/2024 07:02	21/02/2024 11:05	Meio ambiente - Árvore ou Vegetação	10
17839843	1	UHMS - 17082	21/02/2024 07:02	21/02/2024 08:46	Meio ambiente - Descarga Atmosférica	7
17840641	1	INPD - 15316	21/02/2024 07:03	21/02/2024 12:25	Meio ambiente - Árvore ou Vegetação	36
17840089	1	PRTU - 17057	21/02/2024 07:09	21/02/2024 10:07	Não classificada	18
17840825	1	SDEU - 17085	21/02/2024 07:09	21/02/2024 13:29	Meio ambiente - Descarga Atmosférica	9
17839819	1	DDI - 17027	21/02/2024 07:09	21/02/2024 08:38	Não classificada	2
17849071	1	MCLD - 15278	22/02/2024 13:48	22/02/2024 18:58	Meio ambiente - Vento	3
17849071	2	MCLD - 15278	22/02/2024 13:48	22/02/2024 18:58	Meio ambiente - Vento	102
17849071	3	MCLD - 15278	22/02/2024 13:48	23/02/2024 11:45	Meio ambiente - Vento	5
17849071	4	MCLD - 15278	22/02/2024 13:48	23/02/2024 16:50	Meio ambiente - Vento	43
17849071	5	MCLD - 15278	22/02/2024 13:48	23/02/2024 16:50	Meio ambiente - Vento	30
17849071	6	MCLD - 15278	22/02/2024 13:48	23/02/2024 16:50	Meio ambiente - Vento	5
17849071	7	MCLD - 15278	22/02/2024 13:48	23/02/2024 16:50	Meio ambiente - Vento	66
17840181	1	SDEU - 17085	21/02/2024 07:12	21/02/2024 10:37	Meio ambiente - Descarga Atmosférica	1
17842382	1	UHSG - 15183	21/02/2024 07:14	21/02/2024 19:55	Meio ambiente - Descarga Atmosférica	1
17840182	1	PRTU - 17057	21/02/2024 07:20	21/02/2024 10:36	Não classificada	20
17840303	1	BHS - 17014	21/02/2024 07:21	21/02/2024 10:59	Meio ambiente - Vento	9
17839886	1	BHGT - 16274	21/02/2024 07:22	21/02/2024 08:57	Meio ambiente - Vento	1
17840563	1	LNT - 17035	21/02/2024 07:23	21/02/2024 11:56	Meio ambiente - Descarga Atmosférica	9
17840476	1	SLUU - 16326	21/02/2024 07:24	21/02/2024 11:31	Meio ambiente - Árvore ou Vegetação	6
17840476	2	SLUU - 16326	21/02/2024 07:24	21/02/2024 11:31	Meio ambiente - Árvore ou Vegetação	9
17845629	1	JNUQ - 17038	21/02/2024 07:24	22/02/2024 20:20	Meio ambiente - Descarga Atmosférica	4
17839927	1	PIUD - 17054	21/02/2024 07:25	21/02/2024 09:16	Meio ambiente - Árvore ou Vegetação	1
17839957	1	CLHU - 17095	21/02/2024 07:25	21/02/2024 09:22	Meio ambiente - Descarga Atmosférica	5
17841003	1	GVSD - 17070	21/02/2024 07:34	21/02/2024 07:37	Meio ambiente - Vento	473
17841003	1	GVSU - 15332	21/02/2024 07:34	21/02/2024 07:37	Meio ambiente - Vento	661
17841003	2	GVSD - 17070	21/02/2024 07:34	21/02/2024 09:42	Meio ambiente - Vento	1787
17841003	2	GVSU - 15332	21/02/2024 07:34	21/02/2024 09:42	Meio ambiente - Vento	80
17840250	1	MDI - 16307	21/02/2024 07:29	21/02/2024 10:40	Meio ambiente - Árvore ou Vegetação	2
17927223	1	RBSU - 16312	21/02/2024 07:29	21/02/2024 11:04	Meio ambiente - Árvore ou Vegetação	319
17839890	1	CAQU - 15142	21/02/2024 07:32	21/02/2024 09:05	Meio ambiente - Descarga Atmosférica	8
17840423	1	AETD - 17009	21/02/2024 02:56	21/02/2024 11:15	Meio ambiente - Descarga Atmosférica	1
17840425	1	AETD - 17009	21/02/2024 08:48	21/02/2024 11:15	Meio ambiente - Descarga Atmosférica	32
17841032	1	PNV - 17094	21/02/2024 07:34	21/02/2024 14:24	Meio ambiente - Descarga Atmosférica	11
17847392	1	MCLQ - 17040	21/02/2024 07:34	23/02/2024 14:07	Meio ambiente - Descarga Atmosférica	1
17844502	1	JPIU - 15298	21/02/2024 07:35	22/02/2024 15:24	Meio ambiente - Descarga Atmosférica	1
17839820	1	NERU - 17041	21/02/2024 07:35	21/02/2024 08:40	Meio ambiente - Descarga Atmosférica	11
17841082	1	JMLT - 15301	21/02/2024 07:38	21/02/2024 14:35	Meio ambiente - Descarga Atmosférica	1
17842000	1	INPD - 15316	21/02/2024 07:39	21/02/2024 17:47	Meio ambiente - Vento	2
17842001	1	NERU - 17041	21/02/2024 07:40	21/02/2024 17:52	Meio ambiente - Árvore ou Vegetação	1
17840368	1	SDEU - 17085	21/02/2024 07:40	21/02/2024 11:06	Meio ambiente - Descarga Atmosférica	1
17839848	1	CVED - 17064	21/02/2024 07:40	21/02/2024 08:52	Meio ambiente - Vento	1
17841534	1	IBAD - 17028	21/02/2024 07:43	21/02/2024 16:10	Meio ambiente - Descarga Atmosférica	1
17901139	1	CITU - 17022	21/02/2024 07:44	21/02/2024 11:01	Meio ambiente - Vento	2
17841537	1	NVC - 15655	21/02/2024 07:57	21/02/2024 11:39	Meio ambiente - Vento	50
17841537	2	NVC - 15655	21/02/2024 07:57	21/02/2024 11:39	Meio ambiente - Vento	15
17841537	3	NVC - 15655	21/02/2024 07:57	21/02/2024 16:12	Meio ambiente - Vento	616
17840254	1	JUAU - 17036	21/02/2024 07:45	21/02/2024 10:40	Meio ambiente - Árvore ou Vegetação	2
17840254	2	JUAU - 17036	21/02/2024 07:45	21/02/2024 10:40	Meio ambiente - Árvore ou Vegetação	1
17840900	1	IPC - 15314	21/02/2024 07:45	21/02/2024 13:55	Meio ambiente - Descarga Atmosférica	1
17840761	1	GVST - 15333	21/02/2024 07:45	21/02/2024 13:03	Meio ambiente - Vento	20
17840761	2	GVST - 15333	21/02/2024 07:45	21/02/2024 13:03	Meio ambiente - Vento	10
17839991	1	CAQU - 15142	21/02/2024 07:47	21/02/2024 09:39	Meio ambiente - Árvore ou Vegetação	1
17840370	1	JUAU - 17036	21/02/2024 07:47	21/02/2024 11:14	Meio ambiente - Descarga Atmosférica	2
17841149	1	BHS - 17014	21/02/2024 07:47	21/02/2024 14:52	Meio ambiente - Vento	1
17841204	1	ORPU - 17045	21/02/2024 07:48	21/02/2024 15:07	Meio ambiente - Descarga Atmosférica	1

17841269	1	JDN - 16298	21/02/2024 07:48	21/02/2024 15:08	Meio ambiente - Descarga Atmosférica	1
17840793	1	GPED - 15335	21/02/2024 07:48	21/02/2024 13:15	Não classificada	14
17840793	1	SSP - 15199	21/02/2024 07:48	21/02/2024 13:15	Não classificada	1
17839963	1	SGTU - 17062	21/02/2024 07:49	21/02/2024 09:31	Meio ambiente - Árvore ou Vegetação	19
17841387	1	PIUD - 17054	21/02/2024 07:49	21/02/2024 15:33	Meio ambiente - Árvore ou Vegetação	2
17841387	2	PIUD - 17054	21/02/2024 07:49	21/02/2024 15:33	Meio ambiente - Árvore ou Vegetação	1
17840186	1	PSP - 15233	21/02/2024 07:51	21/02/2024 10:36	Meio ambiente - Vento	1
17862401	1	GVSD - 17070	21/02/2024 07:59	21/02/2024 10:21	Meio ambiente - Vento	256
17862401	1	GVSU - 15332	21/02/2024 07:59	21/02/2024 10:21	Meio ambiente - Vento	15
17862401	2	GVSD - 17070	21/02/2024 07:59	21/02/2024 11:46	Meio ambiente - Vento	143
17862401	3	GVSD - 17070	21/02/2024 07:59	21/02/2024 12:24	Meio ambiente - Vento	147
17862401	3	GVSU - 15332	21/02/2024 07:59	21/02/2024 12:24	Meio ambiente - Vento	64
17862401	4	GVSD - 17070	21/02/2024 07:59	21/02/2024 19:00	Meio ambiente - Vento	449
17862402	1	GVSD - 17070	21/02/2024 10:21	21/02/2024 11:46	Meio ambiente - Vento	66
17841458	1	JUAU - 17036	21/02/2024 07:52	21/02/2024 15:46	Meio ambiente - Árvore ou Vegetação	1
17841724	1	PMSD - 17049	21/02/2024 07:52	21/02/2024 16:39	Meio ambiente - Descarga Atmosférica	7
17841724	2	PMSD - 17049	21/02/2024 07:52	21/02/2024 16:39	Meio ambiente - Descarga Atmosférica	2
17840139	1	NLAU - 17047	21/02/2024 07:53	21/02/2024 10:17	Meio ambiente - Descarga Atmosférica	10
17842849	1	NNE - 15262	21/02/2024 07:54	21/02/2024 23:59	Meio ambiente - Descarga Atmosférica	1
17842849	2	NNE - 15262	21/02/2024 07:54	21/02/2024 23:59	Meio ambiente - Descarga Atmosférica	1
17841920	1	JFAU - 17086	21/02/2024 07:54	21/02/2024 17:32	Meio ambiente - Vento	2
17839894	1	JTAD - 15295	21/02/2024 07:56	21/02/2024 08:55	Meio ambiente - Vento	1
17840095	1	VZEU - 17091	21/02/2024 07:56	21/02/2024 10:11	Meio ambiente - Descarga Atmosférica	1
17841004	1	CPO - 17018	21/02/2024 07:57	21/02/2024 14:16	Meio ambiente - Árvore ou Vegetação	1
17844149	1	MUT - 15266	21/02/2024 07:58	22/02/2024 14:01	Meio ambiente - Descarga Atmosférica	10
17840643	1	BCAD - 15109	21/02/2024 07:58	21/02/2024 12:22	Meio ambiente - Descarga Atmosférica	5
17840827	1	GVSD - 17070	21/02/2024 07:58	21/02/2024 13:22	Meio ambiente - Vento	1
17840956	1	NES - 17043	21/02/2024 08:00	21/02/2024 14:05	Meio ambiente - Vento	1
17842609	1	CPO - 17018	21/02/2024 08:02	21/02/2024 21:39	Meio ambiente - Descarga Atmosférica	1
17840564	1	IOM - 15315	21/02/2024 08:03	21/02/2024 11:59	Meio ambiente - Árvore ou Vegetação	2
17840762	1	CLHU - 17095	21/02/2024 08:03	21/02/2024 12:59	Meio ambiente - Descarga Atmosférica	4
17840308	1	PSOU - 15231	21/02/2024 08:03	21/02/2024 10:59	Meio ambiente - Descarga Atmosférica	2
17843651	1	FCS - 15340	21/02/2024 08:04	22/02/2024 11:29	Meio ambiente - Descarga Atmosférica	1
17841812	1	BMN - 15134	21/02/2024 08:05	21/02/2024 16:54	Meio ambiente - Descarga Atmosférica	2
17841388	1	BCV - 17013	21/02/2024 08:05	21/02/2024 15:43	Meio ambiente - Descarga Atmosférica	1
17841084	1	SDEU - 17085	21/02/2024 08:07	21/02/2024 14:41	Meio ambiente - Descarga Atmosférica	69
17841084	2	SDEU - 17085	21/02/2024 08:07	21/02/2024 14:41	Meio ambiente - Descarga Atmosférica	8
17841084	3	SDEU - 17085	21/02/2024 08:07	21/02/2024 14:41	Meio ambiente - Descarga Atmosférica	42
17840373	1	MUZD - 17044	21/02/2024 08:08	21/02/2024 11:13	Meio ambiente - Vento	3
17840141	1	ALSD - 17090	21/02/2024 08:08	21/02/2024 10:21	Não classificada	4
17840309	1	JFAU - 17086	21/02/2024 08:08	21/02/2024 10:55	Não classificada	14
17842002	1	TTD - 15192	21/02/2024 08:10	21/02/2024 17:47	Meio ambiente - Árvore ou Vegetação	1
17840143	1	MNN - 15273	21/02/2024 08:12	21/02/2024 10:23	Meio ambiente - Descarga Atmosférica	1
17840310	1	AMN - 16264	21/02/2024 08:13	21/02/2024 11:00	Não classificada	21
17840603	1	JFAU - 17086	21/02/2024 08:14	21/02/2024 12:12	Meio ambiente - Descarga Atmosférica	45
17844761	1	UHSG - 15183	21/02/2024 08:14	22/02/2024 16:14	Meio ambiente - Vento	1
17840145	1	BDM - 15113	21/02/2024 08:14	21/02/2024 10:16	Meio ambiente - Descarga Atmosférica	1
17839994	1	BETT - 16265	21/02/2024 08:14	21/02/2024 09:43	Meio ambiente - Vento	139
17841271	1	SDED - 15215	21/02/2024 08:15	21/02/2024 15:14	Meio ambiente - Vento	2
17879984	1	NERU - 17041	21/02/2024 08:25	21/02/2024 12:12	Meio ambiente - Descarga Atmosférica	1
17879984	2	RCA - 15223	21/02/2024 08:25	21/02/2024 12:12	Meio ambiente - Descarga Atmosférica	403
17879984	3	RCA - 15223	21/02/2024 08:25	21/02/2024 12:12	Meio ambiente - Descarga Atmosférica	421
17879988	1	RCA - 15223	21/02/2024 10:33	21/02/2024 12:12	Meio ambiente - Descarga Atmosférica	311
17840098	1	BHJT - 15126	21/02/2024 08:17	21/02/2024 10:01	Meio ambiente - Descarga Atmosférica	66
17839995	1	IIGT - 15320	21/02/2024 08:17	21/02/2024 09:37	Meio ambiente - Descarga Atmosférica	3
17841152	1	SRS - 17060	21/02/2024 08:15	21/02/2024 14:55	Não classificada	1
17840428	1	NERU - 17041	21/02/2024 08:18	21/02/2024 11:20	Meio ambiente - Árvore ou Vegetação	88
17841034	1	MCLQ - 17040	21/02/2024 08:19	21/02/2024 14:24	Meio ambiente - Descarga Atmosférica	2
17844503	1	JUAU - 17036	21/02/2024 08:19	22/02/2024 15:20	Meio ambiente - Descarga Atmosférica	28

17843863	1	TCSU - 15196	21/02/2024 08:19	22/02/2024 12:50	Meio ambiente - Descarga Atmosférica	1
17839932	1	GVSD - 17070	21/02/2024 08:19	21/02/2024 09:09	Meio ambiente - Vento	109
17840718	1	AUIU - 15647	19/02/2024 14:57	21/02/2024 12:52	Não classificada	26
17842074	1	JQT - 16297	21/02/2024 08:20	21/02/2024 18:07	Não classificada	6
17843652	1	LNT - 17035	21/02/2024 08:20	22/02/2024 11:35	Meio ambiente - Vento	1
17841460	1	UHPT - 15186	21/02/2024 08:20	21/02/2024 15:37	Meio ambiente - Árvore ou Vegetação	19
17841539	1	MAGT - 17037	21/02/2024 08:20	21/02/2024 16:12	Meio ambiente - Vento	63
17841336	1	IOM - 15315	21/02/2024 08:20	21/02/2024 15:22	Meio ambiente - Descarga Atmosférica	78
17840256	1	CLHU - 17095	21/02/2024 08:21	21/02/2024 10:44	Meio ambiente - Descarga Atmosférica	1
17840831	1	URAU - 17079	21/02/2024 08:21	21/02/2024 13:21	Não classificada	1
17840189	1	OUF - 15253	21/02/2024 08:22	21/02/2024 10:38	Meio ambiente - Vento	17
17839925	1	PIUD - 17054	21/02/2024 05:43	21/02/2024 09:17	Não classificada	2
17839925	2	PIUD - 17054	21/02/2024 05:43	21/02/2024 09:17	Não classificada	1
17839925	3	PIUD - 17054	21/02/2024 05:43	21/02/2024 09:17	Não classificada	45
17840763	1	SND - 15203	21/02/2024 08:23	21/02/2024 12:56	Meio ambiente - Árvore ou Vegetação	13
17840374	1	SLN - 15206	21/02/2024 08:23	21/02/2024 11:11	Não classificada	3
17840518	1	CNLU - 15164	20/02/2024 08:45	21/02/2024 12:05	Meio ambiente - Árvore ou Vegetação	1
17840794	1	LNT - 17035	21/02/2024 08:24	21/02/2024 13:09	Meio ambiente - Descarga Atmosférica	7
17839897	1	AETD - 17009	21/02/2024 08:24	21/02/2024 09:02	Não classificada	647
17843281	1	RCA - 15223	21/02/2024 08:26	22/02/2024 09:47	Meio ambiente - Descarga Atmosférica	1
17842421	1	TCSU - 15196	21/02/2024 08:26	21/02/2024 20:11	Meio ambiente - Vento	1
17840027	1	PMSU - 17092	21/02/2024 08:26	21/02/2024 09:51	Meio ambiente - Árvore ou Vegetação	1
17841672	1	CITU - 17022	21/02/2024 08:27	21/02/2024 16:29	Não classificada	19
17840258	1	PTID - 17052	21/02/2024 08:27	21/02/2024 10:39	Meio ambiente - Árvore ou Vegetação	1
17840605	1	SLAU - 17071	21/02/2024 08:27	21/02/2024 12:15	Meio ambiente - Vento	3
17841272	1	TOE - 15195	21/02/2024 08:28	21/02/2024 15:08	Meio ambiente - Descarga Atmosférica	6
17841461	1	PDP - 15646	21/02/2024 08:28	21/02/2024 15:58	Meio ambiente - Vento	1
17840375	1	CPO - 17018	21/02/2024 08:28	21/02/2024 11:05	Não classificada	5
17840375	2	CPO - 17018	21/02/2024 08:28	21/02/2024 11:05	Não classificada	3
17841725	1	PMSD - 17049	21/02/2024 08:28	21/02/2024 16:50	Meio ambiente - Descarga Atmosférica	1
17842610	1	COJ - 15305	21/02/2024 08:29	21/02/2024 21:40	Meio ambiente - Árvore ou Vegetação	5
17840313	1	PRRU - 15241	21/02/2024 08:30	21/02/2024 10:52	Meio ambiente - Árvore ou Vegetação	22
17840480	1	PLOT - 16319	21/02/2024 08:30	21/02/2024 11:28	Meio ambiente - Descarga Atmosférica	1
17841815	1	CMD - 15158	21/02/2024 08:30	21/02/2024 17:08	Meio ambiente - Descarga Atmosférica	1
17842678	1	CRL - 15354	21/02/2024 05:40	21/02/2024 17:20	Meio ambiente - Vento	23
17840314	1	ULAU - 16339	21/02/2024 08:31	21/02/2024 10:59	Meio ambiente - Árvore ou Vegetação	92
17841038	1	BHS - 17014	21/02/2024 09:10	21/02/2024 10:07	Meio ambiente - Descarga Atmosférica	759
17840607	1	PRTU - 17057	21/02/2024 08:32	21/02/2024 12:12	Meio ambiente - Descarga Atmosférica	1
17840607	2	PRTU - 17057	21/02/2024 08:32	21/02/2024 12:12	Meio ambiente - Descarga Atmosférica	1
17841462	1	MCLD - 15278	21/02/2024 08:44	21/02/2024 09:05	Meio ambiente - Vento	27
17841463	1	MCLD - 15278	21/02/2024 09:14	21/02/2024 11:25	Meio ambiente - Vento	185
17846798	1	JUAU - 17036	21/02/2024 08:34	23/02/2024 11:08	Meio ambiente - Descarga Atmosférica	11
17846798	2	JUAU - 17036	21/02/2024 08:34	23/02/2024 11:08	Meio ambiente - Descarga Atmosférica	1
17840481	1	UHSG - 15183	21/02/2024 08:34	21/02/2024 11:38	Meio ambiente - Árvore ou Vegetação	1
17841006	1	IUAU - 17031	21/02/2024 08:35	21/02/2024 14:14	Não classificada	6
17840691	1	LPTU - 17032	21/02/2024 08:35	21/02/2024 12:36	Meio ambiente - Árvore ou Vegetação	1
17841726	1	CGAU - 15150	21/02/2024 08:37	21/02/2024 16:47	Meio ambiente - Vento	6
17842003	1	JFAD - 16300	21/02/2024 08:49	21/02/2024 17:18	Meio ambiente - Erosão	23
17840429	1	URAS - 16338	21/02/2024 08:38	21/02/2024 11:15	Meio ambiente - Descarga Atmosférica	46
17842501	1	SFIQ - 17065	21/02/2024 08:43	21/02/2024 20:53	Não classificada	2
17840146	1	INPD - 15316	21/02/2024 08:43	21/02/2024 10:24	Não classificada	3
17842230	1	SND - 15203	21/02/2024 06:54	21/02/2024 10:15	Não classificada	12
17842230	2	SND - 15203	21/02/2024 06:54	21/02/2024 19:00	Não classificada	3
17842231	1	SND - 15203	21/02/2024 14:41	21/02/2024 19:00	Não classificada	12
17841592	1	NERU - 17041	21/02/2024 08:45	21/02/2024 16:14	Meio ambiente - Árvore ou Vegetação	37
17841088	1	IIGT - 15320	21/02/2024 08:45	21/02/2024 14:38	Meio ambiente - Descarga Atmosférica	11
17840796	1	BHMR - 15127	21/02/2024 08:46	21/02/2024 13:12	Meio ambiente - Vento	3
17840767	1	MCLU - 16308	21/02/2024 08:46	21/02/2024 13:04	Não classificada	1
17840483	1	BHPM - 16275	21/02/2024 08:48	21/02/2024 11:38	Meio ambiente - Árvore ou Vegetação	1360

17843864	1	INPD - 15316	21/02/2024 08:48	22/02/2024 12:42	Meio ambiente - Descarga Atmosférica	2
17840797	1	IBYD - 15327	21/02/2024 08:49	21/02/2024 13:12	Não classificada	1
17842111	1	CPO - 17018	21/02/2024 08:50	21/02/2024 18:20	Meio ambiente - Árvore ou Vegetação	1
17841673	1	NERU - 17041	21/02/2024 08:50	21/02/2024 16:31	Meio ambiente - Descarga Atmosférica	3
17840195	1	OLV - 15255	21/02/2024 08:50	21/02/2024 10:32	Meio ambiente - Descarga Atmosférica	1
17841593	1	CLHU - 17095	21/02/2024 08:50	21/02/2024 16:22	Meio ambiente - Descarga Atmosférica	21
17840318	1	GVSD - 17070	21/02/2024 08:51	21/02/2024 10:55	Não classificada	277
17841594	1	DSV - 16286	21/02/2024 08:51	21/02/2024 16:21	Meio ambiente - Descarga Atmosférica	5
17841008	1	ILIU - 16291	21/02/2024 05:55	21/02/2024 14:35	Meio ambiente - Árvore ou Vegetação	90
17841464	1	PRSU - 15239	20/02/2024 20:10	21/02/2024 15:40	Meio ambiente - Árvore ou Vegetação	1
17841274	1	IPC - 15314	21/02/2024 08:52	21/02/2024 15:15	Meio ambiente - Descarga Atmosférica	1
17840432	1	PZLU - 17050	21/02/2024 08:52	21/02/2024 11:26	Não classificada	54
17839954	1	SGS - 16331	21/02/2024 06:46	21/02/2024 09:27	Não classificada	3
17839977	1	PTHD - 15234	20/02/2024 13:21	21/02/2024 09:33	Meio ambiente - Descarga Atmosférica	7
17841154	1	ULAU - 16339	21/02/2024 07:45	21/02/2024 10:20	Meio ambiente - Árvore ou Vegetação	56
17841155	1	ULAU - 16339	21/02/2024 09:08	21/02/2024 10:20	Meio ambiente - Árvore ou Vegetação	102
17841042	1	UHST - 16261	21/02/2024 08:55	21/02/2024 14:23	Não classificada	3
17840571	1	AFNU - 17015	21/02/2024 08:51	21/02/2024 12:01	Meio ambiente - Vento	1
17840319	1	BCSQ - 17010	21/02/2024 08:39	21/02/2024 11:19	Meio ambiente - Árvore ou Vegetação	24
17840320	1	BCSQ - 17010	21/02/2024 08:39	21/02/2024 11:19	Meio ambiente - Árvore ou Vegetação	42
17842702	1	LAVD - 17034	21/02/2024 08:56	21/02/2024 22:11	Meio ambiente - Descarga Atmosférica	1
17840200	1	TOTU - 17072	21/02/2024 08:57	21/02/2024 10:26	Meio ambiente - Descarga Atmosférica	1
17840610	1	CEL - 15147	21/02/2024 05:03	21/02/2024 12:40	Meio ambiente - Árvore ou Vegetação	7
17840202	1	NVSU - 17053	21/02/2024 08:58	21/02/2024 10:28	Não classificada	251
17840573	1	CLUU - 17025	21/02/2024 08:58	21/02/2024 12:05	Meio ambiente - Árvore ou Vegetação	1
17839948	1	TOTU - 17072	20/02/2024 19:43	21/02/2024 09:29	Meio ambiente - Descarga Atmosférica	44
17840728	1	JFAD - 16300	21/02/2024 09:00	21/02/2024 13:12	Meio ambiente - Árvore ou Vegetação	55
17840574	1	ACSU - 15094	21/02/2024 08:59	21/02/2024 11:57	Não classificada	8
17842155	1	MRND - 15270	21/02/2024 09:02	21/02/2024 18:41	Não classificada	13
17840757	1	MTZ - 15267	21/02/2024 06:17	21/02/2024 13:02	Meio ambiente - Árvore ou Vegetação	14
17914167	1	UHSG - 15183	21/02/2024 05:34	21/02/2024 10:42	Não classificada	63
17914167	2	UHSG - 15183	21/02/2024 05:34	21/02/2024 14:06	Não classificada	234
17914167	3	UHSG - 15183	21/02/2024 05:34	21/02/2024 17:20	Não classificada	51
17914167	4	UHSG - 15183	21/02/2024 05:34	21/02/2024 19:16	Não classificada	14
17914167	5	UHSG - 15183	21/02/2024 05:34	22/02/2024 12:39	Não classificada	73
17841044	1	VCS - 17093	21/02/2024 09:06	21/02/2024 14:28	Meio ambiente - Árvore ou Vegetação	1
17845723	1	SUI - 17069	20/02/2024 17:22	22/02/2024 15:23	Meio ambiente - Árvore ou Vegetação	4
17841045	1	RCA - 15223	21/02/2024 09:10	21/02/2024 14:28	Meio ambiente - Descarga Atmosférica	1
17841596	1	IOM - 15315	21/02/2024 09:11	21/02/2024 16:18	Meio ambiente - Descarga Atmosférica	1
17923863	1	IBAD - 17028	21/02/2024 03:31	21/02/2024 09:48	Não classificada	4
17923863	2	IBAD - 17028	21/02/2024 03:31	21/02/2024 09:48	Não classificada	240
17840693	1	CSN - 15352	21/02/2024 09:13	21/02/2024 12:11	Não classificada	5
17840967	1	UHJS - 17080	21/02/2024 09:23	21/02/2024 14:20	Meio ambiente - Árvore ou Vegetação	1
17840967	1	UHMS - 17082	21/02/2024 09:23	21/02/2024 14:20	Meio ambiente - Árvore ou Vegetação	22
17846454	1	PZLU - 17050	21/02/2024 09:15	23/02/2024 09:26	Meio ambiente - Descarga Atmosférica	2
17841276	1	JQT - 16297	21/02/2024 09:17	21/02/2024 15:15	Meio ambiente - Descarga Atmosférica	2
17840324	1	MDI - 16307	21/02/2024 09:17	21/02/2024 10:55	Meio ambiente - Descarga Atmosférica	1
17840576	1	JFAO - 16302	21/02/2024 09:17	21/02/2024 11:58	Meio ambiente - Árvore ou Vegetação	3
17841597	1	RCA - 15223	21/02/2024 09:17	21/02/2024 16:13	Meio ambiente - Descarga Atmosférica	8
17841597	2	RCA - 15223	21/02/2024 09:17	21/02/2024 16:13	Meio ambiente - Descarga Atmosférica	2
17840326	1	INPD - 15316	21/02/2024 09:17	21/02/2024 11:00	Não classificada	8
17840577	1	IBAS - 17042	21/02/2024 09:18	21/02/2024 11:58	Meio ambiente - Descarga Atmosférica	1
17842733	1	MRND - 15270	21/02/2024 08:30	21/02/2024 13:28	Não classificada	284
17845576	1	UHMM - 15189	21/02/2024 06:35	22/02/2024 15:03	Meio ambiente - Árvore ou Vegetação	16
17841340	1	LBD - 16305	21/02/2024 09:20	21/02/2024 15:28	Não classificada	14
17841207	1	CRL - 15354	21/02/2024 09:22	21/02/2024 14:57	Meio ambiente - Descarga Atmosférica	2
17841727	1	PDP - 15646	21/02/2024 09:23	21/02/2024 16:45	Meio ambiente - Descarga Atmosférica	1
17841598	1	MCLD - 15278	21/02/2024 05:54	21/02/2024 16:20	Meio ambiente - Vento	22

17841598	1	MCLU - 16308	21/02/2024 05:54	21/02/2024 16:20	Meio ambiente - Vento	33
17841599	1	MCLD - 15278	21/02/2024 10:27	21/02/2024 16:20	Meio ambiente - Vento	6
17841599	1	MCLU - 16308	21/02/2024 10:27	21/02/2024 16:20	Meio ambiente - Vento	152
17841601	1	MCLD - 15278	21/02/2024 14:47	21/02/2024 16:16	Meio ambiente - Vento	16
17841601	1	MCLU - 16308	21/02/2024 14:47	21/02/2024 16:16	Meio ambiente - Vento	243
17840870	1	FRUD - 17059	21/02/2024 06:57	21/02/2024 10:09	Meio ambiente - Vento	46
17840870	2	FRUD - 17059	21/02/2024 06:57	21/02/2024 13:17	Meio ambiente - Vento	132
17840871	1	FRUD - 17059	21/02/2024 07:19	21/02/2024 10:09	Meio ambiente - Vento	43
17840872	1	FRUD - 17059	21/02/2024 10:45	21/02/2024 13:17	Meio ambiente - Vento	88
17840873	1	FRUD - 17059	21/02/2024 13:47	21/02/2024 13:57	Meio ambiente - Vento	89
17841816	1	AMN - 16264	21/02/2024 09:24	21/02/2024 17:17	Meio ambiente - Descarga Atmosférica	2
17841093	1	CUVD - 15349	21/02/2024 09:25	21/02/2024 14:33	Meio ambiente - Vento	1
17840153	1	JTAD - 15295	21/02/2024 09:26	21/02/2024 10:25	Meio ambiente - Vento	1
17842422	1	IJAU - 17061	21/02/2024 09:26	21/02/2024 20:15	Meio ambiente - Árvore ou Vegetação	2
17840611	1	SLN - 15206	21/02/2024 09:27	21/02/2024 12:11	Não classificada	3
17841209	1	CTR - 15351	20/02/2024 14:38	21/02/2024 12:05	Meio ambiente - Árvore ou Vegetação	1
17840176	1	ORPU - 17045	21/02/2024 04:08	21/02/2024 10:37	Meio ambiente - Árvore ou Vegetação	40
17840304	1	ORPU - 17045	21/02/2024 07:28	21/02/2024 10:59	Não classificada	56
17840038	1	MUZD - 17044	21/02/2024 06:38	21/02/2024 10:18	Meio ambiente - Árvore ou Vegetação	8
17843184	1	VGAU - 17089	21/02/2024 09:32	22/02/2024 09:06	Meio ambiente - Descarga Atmosférica	1
17840869	1	CTR - 15351	21/02/2024 09:32	21/02/2024 13:32	Meio ambiente - Descarga Atmosférica	2
17840771	1	MOO - 17039	21/02/2024 09:44	21/02/2024 12:10	Meio ambiente - Vento	56
17840799	1	SQNU - 17078	21/02/2024 09:34	21/02/2024 13:17	Não classificada	27
17840647	1	MCLQ - 17040	21/02/2024 09:34	21/02/2024 12:26	Não classificada	43
17841156	1	BMN - 15134	21/02/2024 09:35	21/02/2024 14:45	Não classificada	8
17840908	1	JNUT - 17066	21/02/2024 09:35	21/02/2024 13:43	Meio ambiente - Descarga Atmosférica	6
17840613	1	PSAU - 16323	21/02/2024 09:10	21/02/2024 12:32	Meio ambiente - Descarga Atmosférica	7
17840613	2	PSAU - 16323	21/02/2024 09:10	21/02/2024 12:32	Meio ambiente - Descarga Atmosférica	13
17840614	1	PSAU - 16323	21/02/2024 10:47	21/02/2024 12:32	Meio ambiente - Descarga Atmosférica	15
17845630	1	UNIT - 17083	19/02/2024 16:06	22/02/2024 18:40	Meio ambiente - Árvore ou Vegetação	8
17841208	1	SFIQ - 17065	21/02/2024 09:37	21/02/2024 15:03	Não classificada	9
17840490	1	CRL - 15354	21/02/2024 09:48	21/02/2024 11:34	Não classificada	1
17840650	1	MTZ - 15267	21/02/2024 09:43	21/02/2024 12:23	Meio ambiente - Vento	10
17840969	1	CAX - 15143	21/02/2024 11:36	21/02/2024 13:46	Meio ambiente - Inundação	5
17840697	1	GHE - 17029	21/02/2024 09:45	21/02/2024 12:38	Meio ambiente - Descarga Atmosférica	1
17842271	1	ITMU - 15310	21/02/2024 09:46	21/02/2024 19:13	Não classificada	3
17841279	1	RCA - 15223	21/02/2024 09:46	21/02/2024 15:11	Meio ambiente - Descarga Atmosférica	9
17840154	1	PSOU - 15231	21/02/2024 09:46	21/02/2024 10:25	Meio ambiente - Descarga Atmosférica	15
17935275	1	SLAU - 17071	21/02/2024 09:48	21/02/2024 17:16	Meio ambiente - Descarga Atmosférica	6
17841048	1	IUAU - 17031	21/02/2024 09:48	21/02/2024 14:29	Não classificada	2
17840385	1	NVSU - 17053	21/02/2024 09:49	21/02/2024 11:13	Não classificada	21
17842329	1	SNS - 15202	21/02/2024 07:22	21/02/2024 19:23	Meio ambiente - Árvore ou Vegetação	2
17842329	2	SNS - 15202	21/02/2024 07:22	21/02/2024 19:23	Meio ambiente - Árvore ou Vegetação	40
17841659	1	CMH - 17021	20/02/2024 11:57	21/02/2024 16:26	Não classificada	25
17841659	2	CMH - 17021	20/02/2024 11:57	21/02/2024 16:26	Não classificada	2
17841158	1	UHMS - 17082	21/02/2024 09:51	21/02/2024 14:49	Meio ambiente - Descarga Atmosférica	1
17841052	1	SLUU - 16326	21/02/2024 11:26	21/02/2024 14:40	Meio ambiente - Vento	80
17840251	1	BHBN - 17048	21/02/2024 07:33	21/02/2024 10:48	Não classificada	122
17841819	1	CLHU - 17095	21/02/2024 09:52	21/02/2024 17:07	Não classificada	2
17841049	1	UHMS - 17082	21/02/2024 09:52	21/02/2024 14:32	Meio ambiente - Descarga Atmosférica	9
17841049	2	UHMS - 17082	21/02/2024 09:52	21/02/2024 14:32	Meio ambiente - Descarga Atmosférica	8
17841049	3	UHMS - 17082	21/02/2024 09:52	21/02/2024 14:32	Meio ambiente - Descarga Atmosférica	16
17841280	1	IGRU - 17030	21/02/2024 09:52	21/02/2024 15:08	Meio ambiente - Descarga Atmosférica	1
17843528	1	MIB - 15274	21/02/2024 09:52	21/02/2024 15:49	Meio ambiente - Árvore ou Vegetação	3
17840874	1	JFAQ - 17081	21/02/2024 08:09	21/02/2024 12:09	Meio ambiente - Vento	315
17841094	1	BRL - 15140	21/02/2024 09:55	21/02/2024 14:44	Não classificada	1
17842291	2	AXAU - 17076	21/02/2024 08:17	21/02/2024 19:22	Meio ambiente - Descarga Atmosférica	1
17840582	1	CLUU - 17025	21/02/2024 09:56	21/02/2024 11:55	Não classificada	1
17842820	1	RES - 15222	21/02/2024 09:57	21/02/2024 23:17	Meio ambiente - Vento	4

17840911	1	JBT - 16295	21/02/2024 10:06	21/02/2024 13:54	Meio ambiente - Vento	1
17841820	1	CRDT - 15356	21/02/2024 09:58	21/02/2024 16:59	Meio ambiente - Descarga Atmosférica	3
17840651	1	AUIU - 15647	21/02/2024 09:58	21/02/2024 12:18	Meio ambiente - Árvore ou Vegetação	6
17840801	1	CPG - 17017	21/02/2024 10:59	21/02/2024 13:32	Meio ambiente - Árvore ou Vegetação	3
17844433	1	PDP - 15646	21/02/2024 10:01	22/02/2024 15:03	Meio ambiente - Descarga Atmosférica	1
17841392	1	CUVD - 15349	21/02/2024 10:01	21/02/2024 15:36	Meio ambiente - Descarga Atmosférica	1
17841281	1	BCSQ - 17010	21/02/2024 10:02	21/02/2024 15:13	Não classificada	1
17843698	1	GVSD - 17070	21/02/2024 10:02	22/02/2024 11:38	Meio ambiente - Inundação	1
17840583	1	PEB - 15249	21/02/2024 10:03	21/02/2024 11:54	Meio ambiente - Descarga Atmosférica	1
17883063	1	AXAU - 17076	21/02/2024 10:15	21/02/2024 18:15	Meio ambiente - Árvore ou Vegetação	4
17883063	2	AXAU - 17076	21/02/2024 10:15	21/02/2024 18:15	Meio ambiente - Árvore ou Vegetação	26
17883063	3	AXAU - 17076	21/02/2024 10:15	21/02/2024 23:19	Meio ambiente - Árvore ou Vegetação	2
17883063	4	AXAU - 17076	21/02/2024 10:15	21/02/2024 23:19	Meio ambiente - Árvore ou Vegetação	50
17883063	5	AXAU - 17076	21/02/2024 10:15	22/02/2024 00:57	Meio ambiente - Árvore ou Vegetação	3
17883063	6	AXAU - 17076	21/02/2024 10:15	22/02/2024 00:57	Meio ambiente - Árvore ou Vegetação	13
17883063	7	AXAU - 17076	21/02/2024 10:15	22/02/2024 00:57	Meio ambiente - Árvore ou Vegetação	46
17883063	8	AXAU - 17076	21/02/2024 10:15	22/02/2024 07:31	Meio ambiente - Árvore ou Vegetação	1
17883063	9	AXAU - 17076	21/02/2024 10:15	22/02/2024 07:31	Meio ambiente - Árvore ou Vegetação	5
17883063	10	AXAU - 17076	21/02/2024 10:15	22/02/2024 07:31	Meio ambiente - Árvore ou Vegetação	20
17883063	11	AXAU - 17076	21/02/2024 10:15	22/02/2024 14:53	Meio ambiente - Árvore ou Vegetação	9
17883063	12	AXAU - 17076	21/02/2024 10:15	22/02/2024 14:53	Meio ambiente - Árvore ou Vegetação	2
17883063	13	AXAU - 17076	21/02/2024 10:15	22/02/2024 14:53	Meio ambiente - Árvore ou Vegetação	84
17883063	14	AXAU - 17076	21/02/2024 10:15	22/02/2024 14:53	Meio ambiente - Árvore ou Vegetação	42
17883063	15	AXAU - 17076	21/02/2024 10:15	22/02/2024 14:53	Meio ambiente - Árvore ou Vegetação	8
17883064	1	AXAU - 17076	22/02/2024 07:35	22/02/2024 14:53	Meio ambiente - Árvore ou Vegetação	1
17883064	2	AXAU - 17076	22/02/2024 07:35	22/02/2024 14:53	Meio ambiente - Árvore ou Vegetação	5
17883064	3	AXAU - 17076	22/02/2024 07:35	22/02/2024 14:53	Meio ambiente - Árvore ou Vegetação	20
17883065	1	AXAU - 17076	22/02/2024 10:22	22/02/2024 11:10	Meio ambiente - Árvore ou Vegetação	2
17883065	2	AXAU - 17076	22/02/2024 10:22	22/02/2024 11:10	Meio ambiente - Árvore ou Vegetação	50
17840165	1	GVSD - 17070	20/02/2024 13:55	21/02/2024 10:27	Meio ambiente - Vento	30
17841283	1	BCV - 17013	21/02/2024 10:05	21/02/2024 15:18	Meio ambiente - Descarga Atmosférica	8
17842553	1	UNIT - 17083	21/02/2024 10:06	21/02/2024 21:20	Não classificada	1
17845106	1	UNIT - 17083	21/02/2024 10:06	22/02/2024 17:35	Meio ambiente - Descarga Atmosférica	1
17841210	1	JNUT - 17066	21/02/2024 10:06	21/02/2024 15:07	Meio ambiente - Descarga Atmosférica	1
17840698	1	BHAD - 16267	21/02/2024 10:07	21/02/2024 12:30	Meio ambiente - Árvore ou Vegetação	143
17842075	1	UNIT - 17083	21/02/2024 10:07	21/02/2024 18:12	Meio ambiente - Descarga Atmosférica	1
17840802	1	CGAU - 15150	21/02/2024 10:08	21/02/2024 13:12	Não classificada	1
17840442	1	TOTU - 17072	21/02/2024 10:09	21/02/2024 11:25	Meio ambiente - Descarga Atmosférica	1
17841284	1	RCA - 15223	21/02/2024 10:10	21/02/2024 15:14	Meio ambiente - Descarga Atmosférica	1
17840913	1	CITU - 17022	21/02/2024 10:11	21/02/2024 13:51	Meio ambiente - Descarga Atmosférica	1
17841535	1	BHGT - 16274	21/02/2024 07:54	21/02/2024 16:01	Meio ambiente - Descarga Atmosférica	50
17841923	1	AMN - 16264	21/02/2024 10:15	21/02/2024 17:33	Meio ambiente - Descarga Atmosférica	4
17840236	1	SGS - 16331	21/02/2024 06:13	21/02/2024 10:50	Meio ambiente - Descarga Atmosférica	2
17840774	1	JFAQ - 17081	21/02/2024 11:30	21/02/2024 12:20	Meio ambiente - Erosão	27
17888867	1	PTHD - 15234	21/02/2024 10:28	26/02/2024 16:30	Meio ambiente - Erosão	8
17840617	1	BDM - 15113	21/02/2024 10:19	21/02/2024 12:14	Meio ambiente - Descarga Atmosférica	3
17840701	1	CEMC - 16284	21/02/2024 08:50	21/02/2024 12:46	Meio ambiente - Árvore ou Vegetação	7
17840701	1	RBSU - 16312	21/02/2024 08:50	21/02/2024 12:46	Meio ambiente - Árvore ou Vegetação	180
17840702	1	RBSU - 16312	21/02/2024 10:54	21/02/2024 11:20	Meio ambiente - Árvore ou Vegetação	296
17840702	2	BETT - 16265	21/02/2024 10:54	21/02/2024 11:20	Meio ambiente - Árvore ou Vegetação	38
17840702	2	RBSU - 16312	21/02/2024 10:54	21/02/2024 11:20	Meio ambiente - Árvore ou Vegetação	1156
17840702	3	RBSU - 16312	21/02/2024 10:54	21/02/2024 12:46	Meio ambiente - Árvore ou Vegetação	285
17843032	1	IPC - 15314	21/02/2024 10:20	21/02/2024 14:03	Meio ambiente - Descarga Atmosférica	1
17840246	1	AFNU - 17015	21/02/2024 07:25	21/02/2024 10:42	Meio ambiente - Vento	17
17842076	1	BCV - 17013	21/02/2024 10:22	21/02/2024 18:10	Meio ambiente - Descarga Atmosférica	6
17842330	1	CPO - 17018	21/02/2024 10:22	21/02/2024 19:32	Meio ambiente - Vento	1
17840914	1	JFAU - 17086	21/02/2024 10:22	21/02/2024 13:52	Meio ambiente - Árvore ou Vegetação	2
17840444	1	ANAD - 15101	21/02/2024 10:22	21/02/2024 11:26	Meio ambiente - Vento	3
17842803	1	LAVD - 17034	21/02/2024 10:23	21/02/2024 23:05	Meio ambiente - Descarga Atmosférica	1

17841541	1	IOM - 15315	21/02/2024 10:23	21/02/2024 16:08	Meio ambiente - Árvore ou Vegetação	2
17841823	1	BCV - 17013	21/02/2024 10:23	21/02/2024 17:08	Meio ambiente - Descarga Atmosférica	1
17840330	1	PSAD - 15237	21/02/2024 09:30	21/02/2024 10:58	Meio ambiente - Vento	53
17842005	1	NLAQ - 17046	21/02/2024 07:49	21/02/2024 18:05	Meio ambiente - Árvore ou Vegetação	10
17842006	1	NLAQ - 17046	21/02/2024 14:56	21/02/2024 18:15	Meio ambiente - Árvore ou Vegetação	5
17845523	1	LNT - 17035	20/02/2024 16:45	22/02/2024 17:10	Meio ambiente - Vento	4
17845524	1	LNT - 17035	21/02/2024 10:54	22/02/2024 17:10	Meio ambiente - Vento	36
17842383	1	PDP - 15646	21/02/2024 07:40	21/02/2024 19:54	Meio ambiente - Árvore ou Vegetação	79
17840387	1	PRSU - 15239	21/02/2024 10:26	21/02/2024 11:06	Não classificada	72
17840804	1	IGRU - 17030	21/02/2024 10:23	21/02/2024 13:12	Meio ambiente - Descarga Atmosférica	5
17903346	1	UNIT - 17083	21/02/2024 10:29	21/02/2024 20:57	Meio ambiente - Descarga Atmosférica	1
17840446	1	PSAU - 16323	21/02/2024 10:30	21/02/2024 11:23	Não classificada	175
17897897	1	GVSD - 17070	20/02/2024 10:03	21/02/2024 11:22	Não classificada	5
17840498	1	DVLD - 17023	21/02/2024 10:32	21/02/2024 11:40	Não classificada	48
17862454	1	IBAD - 17028	21/02/2024 10:34	21/02/2024 12:48	Meio ambiente - Árvore ou Vegetação	712
17862454	1	UHPT - 15186	21/02/2024 10:34	21/02/2024 12:48	Meio ambiente - Árvore ou Vegetação	2
17862454	3	IBAD - 17028	21/02/2024 10:34	21/02/2024 12:53	Meio ambiente - Árvore ou Vegetação	2
17862454	4	IBAD - 17028	21/02/2024 10:34	21/02/2024 12:53	Meio ambiente - Árvore ou Vegetação	1107
17862454	5	IBAD - 17028	21/02/2024 10:34	21/02/2024 12:53	Meio ambiente - Árvore ou Vegetação	1
17862454	7	IBAD - 17028	21/02/2024 10:34	21/02/2024 12:59	Meio ambiente - Árvore ou Vegetação	922
17862454	8	IBAD - 17028	21/02/2024 10:34	21/02/2024 12:59	Meio ambiente - Árvore ou Vegetação	143
17862454	9	IBAD - 17028	21/02/2024 10:34	21/02/2024 13:15	Meio ambiente - Árvore ou Vegetação	103
17862454	10	IBAD - 17028	21/02/2024 10:34	21/02/2024 13:52	Meio ambiente - Árvore ou Vegetação	13
17862454	11	IBAD - 17028	21/02/2024 10:34	21/02/2024 14:18	Meio ambiente - Árvore ou Vegetação	65
17862454	12	IBAD - 17028	21/02/2024 10:34	21/02/2024 18:26	Meio ambiente - Árvore ou Vegetação	229
17862454	13	IBAD - 17028	21/02/2024 10:34	21/02/2024 18:26	Meio ambiente - Árvore ou Vegetação	7
17862454	14	IBAD - 17028	21/02/2024 10:34	21/02/2024 18:46	Meio ambiente - Árvore ou Vegetação	609
17862454	15	IBAD - 17028	21/02/2024 10:34	21/02/2024 18:46	Meio ambiente - Árvore ou Vegetação	20
17862464	1	IBAD - 17028	21/02/2024 14:01	21/02/2024 14:09	Meio ambiente - Árvore ou Vegetação	116
17841097	1	UHMM - 15189	21/02/2024 10:34	21/02/2024 14:38	Meio ambiente - Descarga Atmosférica	6
17841393	1	VGAD - 17087	21/02/2024 10:34	21/02/2024 15:38	Não classificada	3
17842077	1	JFAU - 17086	21/02/2024 10:34	21/02/2024 18:14	Meio ambiente - Descarga Atmosférica	1
17840776	1	MTZ - 15267	21/02/2024 08:24	21/02/2024 11:14	Meio ambiente - Vento	313
17840776	2	MTZ - 15267	21/02/2024 08:24	21/02/2024 12:38	Meio ambiente - Vento	162
17841161	1	BIIU - 17016	21/02/2024 10:35	21/02/2024 14:40	Meio ambiente - Descarga Atmosférica	4
17847454	1	LJA - 15286	21/02/2024 07:31	23/02/2024 12:40	Meio ambiente - Vento	78
17844150	1	IBAD - 17028	21/02/2024 05:18	21/02/2024 11:55	Meio ambiente - Árvore ou Vegetação	4
17844150	2	IBAD - 17028	21/02/2024 05:18	21/02/2024 13:12	Meio ambiente - Árvore ou Vegetação	21
17844150	3	IBAD - 17028	21/02/2024 05:18	21/02/2024 15:02	Meio ambiente - Árvore ou Vegetação	5
17844150	4	IBAD - 17028	21/02/2024 05:18	22/02/2024 13:32	Meio ambiente - Árvore ou Vegetação	7
17844150	5	IBAD - 17028	21/02/2024 05:18	22/02/2024 13:32	Meio ambiente - Árvore ou Vegetação	18
17840915	1	MOO - 17039	21/02/2024 10:39	21/02/2024 13:48	Meio ambiente - Árvore ou Vegetação	1
17843060	1	MCLD - 15278	21/02/2024 10:39	22/02/2024 08:13	Meio ambiente - Árvore ou Vegetação	4
17863019	1	UHMS - 17082	21/02/2024 10:42	21/02/2024 10:47	Meio ambiente - Árvore ou Vegetação	827
17863019	2	UHMS - 17082	21/02/2024 10:42	21/02/2024 11:18	Meio ambiente - Árvore ou Vegetação	787
17863019	3	UHMS - 17082	21/02/2024 10:42	21/02/2024 11:47	Meio ambiente - Árvore ou Vegetação	95
17863019	4	UHMS - 17082	21/02/2024 10:42	21/02/2024 11:47	Meio ambiente - Árvore ou Vegetação	13
17863019	5	UHMS - 17082	21/02/2024 10:42	21/02/2024 12:17	Meio ambiente - Árvore ou Vegetação	1
17863019	6	UHMS - 17082	21/02/2024 10:42	21/02/2024 12:17	Meio ambiente - Árvore ou Vegetação	296
17863019	7	UHMS - 17082	21/02/2024 10:42	21/02/2024 17:05	Meio ambiente - Árvore ou Vegetação	12
17863023	1	UHMS - 17082	21/02/2024 17:22	21/02/2024 17:27	Meio ambiente - Árvore ou Vegetação	95
17863023	2	UHMS - 17082	21/02/2024 17:22	21/02/2024 17:27	Meio ambiente - Árvore ou Vegetação	13
17842195	1	BRDD - 17067	21/02/2024 10:40	21/02/2024 18:50	Meio ambiente - Descarga Atmosférica	1
17841212	1	BCAD - 15109	21/02/2024 10:42	21/02/2024 14:57	Meio ambiente - Descarga Atmosférica	1
17840658	1	PRTU - 17057	21/02/2024 10:43	21/02/2024 12:21	Não classificada	1
17844625	1	PDP - 15646	21/02/2024 10:43	22/02/2024 15:43	Meio ambiente - Descarga Atmosférica	1
17842964	1	ITMU - 15310	21/02/2024 10:44	21/02/2024 18:34	Não classificada	1
17840875	1	UHPT - 15186	21/02/2024 11:16	21/02/2024 13:32	Meio ambiente - Árvore ou Vegetação	3



17841055	1	PTC - 15235	21/02/2024 10:45	21/02/2024 14:22	Não classificada	1
17840372	1	NVN - 15257	21/02/2024 08:07	21/02/2024 11:13	Não classificada	3
17841163	1	CEMC - 16284	21/02/2024 07:11	21/02/2024 12:30	Meio ambiente - Vento	44
17841164	1	CEMC - 16284	21/02/2024 12:12	21/02/2024 14:23	Meio ambiente - Vento	153
17842821	1	IIGT - 15320	21/02/2024 10:46	21/02/2024 23:14	Meio ambiente - Árvore ou Vegetação	9
17842851	1	PTE - 17056	21/02/2024 10:46	22/02/2024 00:11	Meio ambiente - Árvore ou Vegetação	3
17843420	1	BRDD - 17067	21/02/2024 10:46	22/02/2024 10:31	Meio ambiente - Descarga Atmosférica	1
17841924	1	SDED - 15215	21/02/2024 10:46	21/02/2024 17:24	Meio ambiente - Descarga Atmosférica	1
17845490	1	AETD - 17009	20/02/2024 18:15	21/02/2024 15:40	Meio ambiente - Árvore ou Vegetação	14
17845490	2	AETD - 17009	20/02/2024 18:15	22/02/2024 18:24	Meio ambiente - Árvore ou Vegetação	19
17845491	1	AETD - 17009	22/02/2024 10:01	22/02/2024 18:24	Meio ambiente - Árvore ou Vegetação	14
17840660	1	PPS - 16315	21/02/2024 10:47	21/02/2024 12:22	Meio ambiente - Descarga Atmosférica	2
17843529	1	ORPU - 17045	21/02/2024 10:47	22/02/2024 10:50	Meio ambiente - Descarga Atmosférica	4
17864927	1	PRSD - 16316	21/02/2024 10:07	21/02/2024 10:40	Meio ambiente - Árvore ou Vegetação	1
17864927	2	PRSD - 16316	21/02/2024 10:07	21/02/2024 10:40	Meio ambiente - Árvore ou Vegetação	1695
17864927	3	PRSD - 16316	21/02/2024 10:07	21/02/2024 13:22	Meio ambiente - Árvore ou Vegetação	1
17864927	4	PRSD - 16316	21/02/2024 10:07	21/02/2024 13:22	Meio ambiente - Árvore ou Vegetação	30
17864927	5	PRSD - 16316	21/02/2024 10:07	21/02/2024 13:22	Meio ambiente - Árvore ou Vegetação	100
17864927	6	PRSD - 16316	21/02/2024 10:07	21/02/2024 13:22	Meio ambiente - Árvore ou Vegetação	3
17864928	1	PRSD - 16316	21/02/2024 14:18	21/02/2024 16:33	Meio ambiente - Árvore ou Vegetação	53
17842232	1	SEG - 17068	21/02/2024 10:50	21/02/2024 19:02	Meio ambiente - Descarga Atmosférica	2
17841394	1	ARID - 15104	21/02/2024 10:58	21/02/2024 15:36	Meio ambiente - Árvore ou Vegetação	1
17841345	1	BDPD - 15114	21/02/2024 10:54	21/02/2024 15:26	Meio ambiente - Descarga Atmosférica	1
17840778	1	BHHR - 15125	21/02/2024 10:56	21/02/2024 12:59	Meio ambiente - Árvore ou Vegetação	18
17845698	1	MCLD - 15278	21/02/2024 08:32	21/02/2024 11:58	Meio ambiente - Vento	33
17845698	2	MCLD - 15278	21/02/2024 08:32	21/02/2024 16:48	Meio ambiente - Vento	145
17845698	3	MCLD - 15278	21/02/2024 08:32	22/02/2024 15:30	Meio ambiente - Vento	80
17844626	1	LJA - 15286	21/02/2024 10:57	22/02/2024 15:47	Meio ambiente - Descarga Atmosférica	6
17840663	1	SSP - 15199	21/02/2024 09:04	21/02/2024 12:03	Meio ambiente - Árvore ou Vegetação	3
17840663	2	SSP - 15199	21/02/2024 09:04	21/02/2024 12:52	Meio ambiente - Árvore ou Vegetação	3
17845372	1	CMH - 17021	21/02/2024 11:00	22/02/2024 18:52	Não classificada	9
17840975	1	JMLT - 15301	21/02/2024 11:00	21/02/2024 13:57	Não classificada	62
17840843	1	BHSN - 16277	21/02/2024 11:01	21/02/2024 13:20	Meio ambiente - Vento	46
17841213	1	JFAU - 17086	21/02/2024 11:02	21/02/2024 15:00	Meio ambiente - Vento	1
17840593	1	NNE - 15262	19/02/2024 17:32	21/02/2024 12:07	Não classificada	4
17840593	2	NNE - 15262	19/02/2024 17:32	21/02/2024 12:07	Não classificada	8
17843608	1	UHTM - 15182	21/02/2024 11:04	22/02/2024 11:15	Meio ambiente - Descarga Atmosférica	21
17841102	1	AOR - 15102	21/02/2024 11:05	21/02/2024 14:39	Não classificada	2
17841678	1	MCLQ - 17040	21/02/2024 11:05	21/02/2024 16:37	Meio ambiente - Descarga Atmosférica	31
17841348	1	CTR - 15351	21/02/2024 11:05	21/02/2024 15:22	Meio ambiente - Descarga Atmosférica	2
17841060	1	PTHD - 15234	21/02/2024 11:08	21/02/2024 14:25	Meio ambiente - Descarga Atmosférica	83
17841679	1	AUIU - 15647	21/02/2024 11:08	21/02/2024 16:36	Meio ambiente - Árvore ou Vegetação	8
17840806	1	PSAD - 15237	21/02/2024 09:37	21/02/2024 13:35	Meio ambiente - Árvore ou Vegetação	23
17840918	1	CRF - 15355	21/02/2024 11:12	21/02/2024 13:50	Meio ambiente - Descarga Atmosférica	101
17841285	1	SNS - 15202	21/02/2024 11:12	21/02/2024 15:16	Meio ambiente - Descarga Atmosférica	1
17840685	1	JUAU - 17036	21/02/2024 05:35	21/02/2024 12:34	Meio ambiente - Árvore ou Vegetação	1
17840685	2	JUAU - 17036	21/02/2024 05:35	21/02/2024 12:34	Meio ambiente - Árvore ou Vegetação	57
17841605	1	SDED - 15215	21/02/2024 11:15	21/02/2024 16:21	Meio ambiente - Descarga Atmosférica	14
17840705	1	BDM - 15113	21/02/2024 11:15	21/02/2024 12:36	Meio ambiente - Descarga Atmosférica	1
17840780	1	PDP - 15646	20/02/2024 14:44	21/02/2024 13:22	Meio ambiente - Árvore ou Vegetação	12
17841287	1	TOTU - 17072	21/02/2024 11:21	21/02/2024 15:12	Meio ambiente - Vento	7
17842079	1	CTR - 15351	21/02/2024 11:22	21/02/2024 18:13	Meio ambiente - Descarga Atmosférica	2
17840664	1	BHBN - 17048	21/02/2024 11:25	21/02/2024 12:23	Meio ambiente - Descarga Atmosférica	104
17840978	1	RBSD - 15652	21/02/2024 08:52	21/02/2024 13:41	Meio ambiente - Vento	512
17840979	1	RBSD - 15652	21/02/2024 11:45	21/02/2024 13:41	Meio ambiente - Vento	150
17841103	1	YAN - 15165	21/02/2024 11:27	21/02/2024 14:39	Meio ambiente - Descarga Atmosférica	5
17840807	1	SDEU - 17085	21/02/2024 11:27	21/02/2024 13:17	Meio ambiente - Descarga Atmosférica	6
17841832	1	FCS - 15340	21/02/2024 10:19	21/02/2024 12:11	Meio ambiente - Descarga Atmosférica	2
17841832	2	FCS - 15340	21/02/2024 10:19	21/02/2024 13:07	Meio ambiente - Descarga Atmosférica	4

17841832	4	FCS - 15340	21/02/2024 10:19	21/02/2024 16:22	Meio ambiente - Descarga Atmosférica	41
17841832	5	FCS - 15340	21/02/2024 10:19	21/02/2024 17:35	Meio ambiente - Descarga Atmosférica	7
17841831	1	PRTU - 17057	21/02/2024 11:29	21/02/2024 16:58	Não classificada	6
17845652	1	JNUT - 17066	21/02/2024 11:28	22/02/2024 20:25	Meio ambiente - Vento	1
17851503	1	MNVD - 15272	19/02/2024 12:19	24/02/2024 15:00	Não classificada	1
17851504	1	MNVD - 15272	21/02/2024 13:40	21/02/2024 14:29	Não classificada	26
17851504	2	MNVD - 15272	21/02/2024 13:40	24/02/2024 15:00	Não classificada	5
17840624	1	SFIQ - 17065	21/02/2024 11:33	21/02/2024 12:06	Meio ambiente - Descarga Atmosférica	3
17844434	1	BIIU - 17016	21/02/2024 11:34	22/02/2024 15:03	Meio ambiente - Descarga Atmosférica	1
17842157	1	JPIU - 15298	21/02/2024 08:32	21/02/2024 18:33	Meio ambiente - Vento	66
17842157	2	JPIU - 15298	21/02/2024 08:32	21/02/2024 18:33	Meio ambiente - Vento	1
17841396	1	SRT - 16329	21/02/2024 11:41	21/02/2024 15:33	Meio ambiente - Árvore ou Vegetação	1
17888849	1	CUVD - 15349	20/02/2024 10:15	22/02/2024 17:50	Meio ambiente - Árvore ou Vegetação	35
17840657	1	TPCD - 17073	21/02/2024 10:13	21/02/2024 12:28	Não classificada	6
17842007	1	BHPM - 16275	21/02/2024 11:42	21/02/2024 17:49	Meio ambiente - Descarga Atmosférica	138
17841835	1	IBYD - 15327	21/02/2024 08:29	21/02/2024 17:34	Não classificada	1
17841836	1	IBYD - 15327	21/02/2024 12:13	21/02/2024 17:34	Não classificada	21
17841735	1	SQNU - 17078	21/02/2024 11:44	21/02/2024 16:44	Não classificada	5
17841675	1	BHSV - 15656	21/02/2024 10:16	21/02/2024 16:28	Meio ambiente - Descarga Atmosférica	33
17841289	1	NVSU - 17053	21/02/2024 11:47	21/02/2024 15:17	Meio ambiente - Árvore ou Vegetação	1
17843699	1	PRRU - 15241	21/02/2024 11:47	22/02/2024 11:37	Meio ambiente - Descarga Atmosférica	1
17841170	1	CRDT - 15356	21/02/2024 11:48	21/02/2024 14:47	Meio ambiente - Descarga Atmosférica	4
17841546	1	JFAU - 17086	21/02/2024 11:49	21/02/2024 16:09	Meio ambiente - Descarga Atmosférica	1
17847529	1	JPIU - 15298	21/02/2024 11:51	23/02/2024 14:38	Meio ambiente - Descarga Atmosférica	1
17843731	1	IRO - 15312	21/02/2024 11:52	22/02/2024 11:56	Meio ambiente - Árvore ou Vegetação	1
17843374	1	PTE - 17056	21/02/2024 11:52	22/02/2024 10:10	Meio ambiente - Árvore ou Vegetação	1
17841065	1	IBYD - 15327	21/02/2024 11:38	21/02/2024 14:16	Meio ambiente - Descarga Atmosférica	2
17842297	1	VCS - 17093	21/02/2024 09:23	21/02/2024 19:00	Meio ambiente - Vento	2
17842298	1	VCS - 17093	21/02/2024 12:18	21/02/2024 19:00	Meio ambiente - Vento	145
17842080	1	JUAU - 17036	21/02/2024 11:58	21/02/2024 18:18	Meio ambiente - Descarga Atmosférica	4
17840790	1	FXA - 16288	21/02/2024 07:14	21/02/2024 13:17	Meio ambiente - Árvore ou Vegetação	12
17843331	1	BBI - 17033	21/02/2024 12:04	22/02/2024 09:55	Não classificada	45
17843331	2	BBI - 17033	21/02/2024 12:04	22/02/2024 09:55	Não classificada	4
17842423	1	AETD - 17009	21/02/2024 12:05	21/02/2024 20:11	Meio ambiente - Árvore ou Vegetação	1
17841548	1	BCAD - 15109	21/02/2024 12:07	21/02/2024 16:00	Meio ambiente - Árvore ou Vegetação	31
17841736	1	BHCL - 16271	21/02/2024 12:08	21/02/2024 16:52	Não classificada	16
17841736	1	BHGT - 16274	21/02/2024 12:08	21/02/2024 16:52	Não classificada	70
17842197	1	ENC - 15343	21/02/2024 12:11	21/02/2024 18:53	Meio ambiente - Descarga Atmosférica	1
17841837	1	MCLQ - 17040	21/02/2024 12:12	21/02/2024 17:05	Meio ambiente - Descarga Atmosférica	2
17841109	1	BHCL - 16271	21/02/2024 12:15	21/02/2024 14:42	Meio ambiente - Árvore ou Vegetação	16
17841109	1	BHGT - 16274	21/02/2024 12:15	21/02/2024 14:42	Meio ambiente - Árvore ou Vegetação	54
17841171	1	BHSE - 15129	21/02/2024 12:15	21/02/2024 14:51	Meio ambiente - Vento	1
17842199	1	ACSU - 15094	21/02/2024 12:16	21/02/2024 18:48	Não classificada	8
17841737	1	SFIQ - 17065	21/02/2024 12:19	21/02/2024 16:44	Meio ambiente - Descarga Atmosférica	15
17844762	1	FCS - 15340	21/02/2024 12:19	22/02/2024 16:03	Meio ambiente - Descarga Atmosférica	2
17842117	1	LBD - 16305	21/02/2024 12:20	21/02/2024 18:14	Meio ambiente - Árvore ou Vegetação	10
17841738	1	SGS - 16331	21/02/2024 06:45	21/02/2024 16:56	Meio ambiente - Descarga Atmosférica	22
17841738	2	SGS - 16331	21/02/2024 06:45	21/02/2024 16:56	Meio ambiente - Descarga Atmosférica	34
17844504	1	LJA - 15286	21/02/2024 12:27	22/02/2024 15:23	Meio ambiente - Descarga Atmosférica	2
17841472	1	MCLD - 15278	21/02/2024 12:23	21/02/2024 15:51	Meio ambiente - Árvore ou Vegetação	84
17842158	1	TCSU - 15196	21/02/2024 12:23	21/02/2024 18:38	Meio ambiente - Árvore ou Vegetação	1
17844956	1	MUZD - 17044	21/02/2024 12:25	22/02/2024 16:59	Meio ambiente - Vento	2
17844043	1	JNUQ - 17038	21/02/2024 12:26	22/02/2024 13:41	Não classificada	1
17917729	1	LPTU - 17032	21/02/2024 12:38	21/02/2024 14:28	Meio ambiente - Árvore ou Vegetação	2
17917729	2	LPTU - 17032	21/02/2024 12:38	21/02/2024 18:03	Meio ambiente - Árvore ou Vegetação	4
17917729	3	LPTU - 17032	21/02/2024 12:38	21/02/2024 23:19	Meio ambiente - Árvore ou Vegetação	10
17917729	4	LPTU - 17032	21/02/2024 12:38	21/02/2024 23:19	Meio ambiente - Árvore ou Vegetação	177
17917729	5	LPTU - 17032	21/02/2024 12:38	21/02/2024 23:19	Meio ambiente - Árvore ou Vegetação	1
17917729	6	LPTU - 17032	21/02/2024 12:38	21/02/2024 23:50	Meio ambiente - Árvore ou Vegetação	93

17917729	7	LPTU - 17032	21/02/2024 12:38	22/02/2024 17:25	Meio ambiente - Árvore ou Vegetação	12
17917730	1	LPTU - 17032	21/02/2024 18:59	21/02/2024 19:16	Meio ambiente - Árvore ou Vegetação	6
17917731	1	LPTU - 17032	22/02/2024 00:16	22/02/2024 00:36	Meio ambiente - Árvore ou Vegetação	10
17917731	2	LPTU - 17032	22/02/2024 00:16	22/02/2024 00:36	Meio ambiente - Árvore ou Vegetação	276
17917731	3	LPTU - 17032	22/02/2024 00:16	22/02/2024 00:36	Meio ambiente - Árvore ou Vegetação	1
17851432	1	PIUD - 17054	21/02/2024 12:27	21/02/2024 14:27	Meio ambiente - Árvore ou Vegetação	1
17841292	1	MNVD - 15272	21/02/2024 12:27	21/02/2024 15:08	Meio ambiente - Descarga Atmosférica	1
17842118	1	RSS - 15219	21/02/2024 12:27	21/02/2024 18:20	Não classificada	10
17840926	1	RBSD - 15652	21/02/2024 12:28	21/02/2024 13:49	Meio ambiente - Descarga Atmosférica	15
17841178	1	TTD - 15192	21/02/2024 12:29	21/02/2024 14:55	Não classificada	2
17842528	1	AETD - 17009	21/02/2024 12:30	21/02/2024 21:04	Meio ambiente - Descarga Atmosférica	2
17851434	1	BHAD - 16267	21/02/2024 12:31	21/02/2024 14:09	Meio ambiente - Árvore ou Vegetação	143
17841220	1	AETD - 17009	21/02/2024 12:33	21/02/2024 15:04	Meio ambiente - Árvore ou Vegetação	27
17841739	1	CPO - 17018	21/02/2024 12:34	21/02/2024 16:47	Meio ambiente - Descarga Atmosférica	7
17842272	1	SND - 15203	21/02/2024 12:39	21/02/2024 19:09	Meio ambiente - Árvore ou Vegetação	3
17851438	1	IGRU - 17030	21/02/2024 12:40	21/02/2024 14:08	Meio ambiente - Descarga Atmosférica	5
17851438	2	IGRU - 17030	21/02/2024 12:40	21/02/2024 14:08	Meio ambiente - Descarga Atmosférica	8
17841398	1	RSS - 15219	21/02/2024 12:41	21/02/2024 15:43	Meio ambiente - Descarga Atmosférica	1
17843084	1	ENC - 15343	21/02/2024 12:43	22/02/2024 08:24	Meio ambiente - Vento	1
17853617	1	SFIQ - 17065	21/02/2024 12:44	22/02/2024 09:54	Meio ambiente - Descarga Atmosférica	1
17884231	1	BHAD - 16267	21/02/2024 10:27	21/02/2024 11:47	Meio ambiente - Árvore ou Vegetação	3
17843283	1	IRO - 15312	21/02/2024 12:46	22/02/2024 09:49	Não classificada	77
17842681	1	ITDD - 16294	21/02/2024 13:34	21/02/2024 16:26	Meio ambiente - Vento	2
17842009	1	TCSU - 15196	21/02/2024 12:48	21/02/2024 17:57	Meio ambiente - Árvore ou Vegetação	3
17841611	1	SRT - 16329	21/02/2024 12:49	21/02/2024 16:16	Meio ambiente - Vento	2
17841355	1	MCLQ - 17040	21/02/2024 12:51	21/02/2024 15:26	Meio ambiente - Árvore ou Vegetação	8
17849019	1	CMN - 16278	20/02/2024 08:21	23/02/2024 21:56	Meio ambiente - Vento	1
17849020	1	CMN - 16278	21/02/2024 13:05	23/02/2024 21:56	Meio ambiente - Vento	4
17849020	2	CMN - 16278	21/02/2024 13:05	23/02/2024 21:56	Meio ambiente - Vento	1
17842234	1	PTHD - 15234	21/02/2024 08:53	21/02/2024 19:28	Meio ambiente - Árvore ou Vegetação	6
17844942	1	BRL - 15140	20/02/2024 10:51	22/02/2024 17:04	Meio ambiente - Descarga Atmosférica	3
17841225	1	IMRU - 17096	21/02/2024 12:57	21/02/2024 15:04	Não classificada	1
17841225	2	IMRU - 17096	21/02/2024 12:57	21/02/2024 15:04	Não classificada	2
17841225	3	IMRU - 17096	21/02/2024 12:57	21/02/2024 15:04	Não classificada	310
17841400	1	UHPT - 15186	21/02/2024 12:58	21/02/2024 15:45	Não classificada	1
17841929	1	GHE - 17029	21/02/2024 13:08	21/02/2024 17:26	Meio ambiente - Descarga Atmosférica	1
17841181	1	PPS - 16315	21/02/2024 13:10	21/02/2024 14:49	Meio ambiente - Descarga Atmosférica	1
17842010	1	NERU - 17041	21/02/2024 13:10	21/02/2024 18:01	Meio ambiente - Descarga Atmosférica	2
17841228	1	AFNU - 17015	21/02/2024 13:11	21/02/2024 15:06	Meio ambiente - Vento	1
17841843	1	CMH - 17021	21/02/2024 13:13	21/02/2024 17:08	Não classificada	1
17841843	2	CMH - 17021	21/02/2024 13:13	21/02/2024 17:08	Não classificada	403
17841843	3	CMH - 17021	21/02/2024 13:13	21/02/2024 17:08	Não classificada	112
17841843	4	CMH - 17021	21/02/2024 13:13	21/02/2024 17:08	Não classificada	275
17841843	5	CMH - 17021	21/02/2024 13:13	21/02/2024 17:08	Não classificada	68
17841843	6	CMH - 17021	21/02/2024 13:13	21/02/2024 17:08	Não classificada	190
17842332	1	MRND - 15270	21/02/2024 13:14	21/02/2024 19:32	Não classificada	1
17841141	1	JUUAU - 17036	20/02/2024 09:33	21/02/2024 14:54	Meio ambiente - Árvore ou Vegetação	2
17841141	2	JUUAU - 17036	20/02/2024 09:33	21/02/2024 14:54	Meio ambiente - Árvore ou Vegetação	10
17846492	1	MIB - 15274	21/02/2024 07:23	23/02/2024 09:47	Meio ambiente - Árvore ou Vegetação	2
17841297	1	ANAD - 15101	21/02/2024 13:17	21/02/2024 15:13	Meio ambiente - Descarga Atmosférica	3
17841613	1	ALSD - 17090	21/02/2024 13:18	21/02/2024 16:19	Não classificada	1
17841404	1	NLAE - 16314	21/02/2024 13:20	21/02/2024 15:37	Meio ambiente - Árvore ou Vegetação	223
17844311	1	JNUQ - 17038	21/02/2024 13:28	21/02/2024 16:32	Meio ambiente - Árvore ou Vegetação	2342
17844311	2	JNUQ - 17038	21/02/2024 13:28	21/02/2024 16:32	Meio ambiente - Árvore ou Vegetação	76
17844311	3	JNUQ - 17038	21/02/2024 13:28	21/02/2024 16:32	Meio ambiente - Árvore ou Vegetação	64
17844311	4	JNUQ - 17038	21/02/2024 13:28	21/02/2024 16:32	Meio ambiente - Árvore ou Vegetação	5
17844312	1	JNUQ - 17038	21/02/2024 16:36	22/02/2024 14:58	Meio ambiente - Árvore ou Vegetação	27
17844313	1	JNUQ - 17038	22/02/2024 11:34	22/02/2024 14:58	Meio ambiente - Árvore ou Vegetação	76
17844313	2	JNUQ - 17038	22/02/2024 11:34	22/02/2024 14:58	Meio ambiente - Árvore ou Vegetação	64

17844313	3	JNUQ - 17038	22/02/2024 11:34	22/02/2024 14:58	Meio ambiente - Árvore ou Vegetação	5
17844314	1	JNUQ - 17038	22/02/2024 11:34	22/02/2024 14:58	Meio ambiente - Árvore ou Vegetação	254
17842065	1	BHS - 17014	20/02/2024 08:07	21/02/2024 18:16	Meio ambiente - Vento	1
17841743	1	LUZU - 15284	21/02/2024 13:23	21/02/2024 16:46	Meio ambiente - Descarga Atmosférica	1
17841229	1	SLN - 15206	21/02/2024 13:24	21/02/2024 15:05	Não classificada	2
17843218	1	CLHU - 17095	21/02/2024 13:22	21/02/2024 13:32	Não classificada	259
17843218	3	CLHU - 17095	21/02/2024 13:22	21/02/2024 13:32	Não classificada	644
17843220	1	CLHU - 17095	21/02/2024 15:59	21/02/2024 16:57	Não classificada	100
17843220	2	CLHU - 17095	21/02/2024 15:59	21/02/2024 16:57	Não classificada	12
17843220	3	CLHU - 17095	21/02/2024 15:59	21/02/2024 18:20	Não classificada	30
17843220	4	CLHU - 17095	21/02/2024 15:59	22/02/2024 08:50	Não classificada	118
17843220	5	CLHU - 17095	21/02/2024 15:59	22/02/2024 08:50	Não classificada	8
17841747	1	SRT - 16329	21/02/2024 13:25	21/02/2024 16:44	Não classificada	33
17843732	1	UNIT - 17083	21/02/2024 13:25	22/02/2024 11:59	Não classificada	2
17842011	1	SLN - 15206	21/02/2024 13:28	21/02/2024 18:06	Meio ambiente - Árvore ou Vegetação	1
17848481	1	UHTM - 15182	21/02/2024 13:28	23/02/2024 19:00	Meio ambiente - Descarga Atmosférica	1
17847587	1	SUI - 17069	21/02/2024 14:29	23/02/2024 14:52	Meio ambiente - Descarga Atmosférica	7
17847587	2	SUI - 17069	21/02/2024 14:29	23/02/2024 14:52	Meio ambiente - Descarga Atmosférica	13
17843284	1	IRO - 15312	21/02/2024 13:32	22/02/2024 09:41	Não classificada	4
17841845	1	DDI - 17027	21/02/2024 13:33	21/02/2024 16:53	Meio ambiente - Descarga Atmosférica	1
17842200	1	DDI - 17027	21/02/2024 13:33	21/02/2024 18:44	Meio ambiente - Descarga Atmosférica	2
17843422	1	ITMU - 15310	21/02/2024 12:31	22/02/2024 10:20	Meio ambiente - Vento	1
17841558	1	CRM - 17026	21/02/2024 13:35	21/02/2024 16:02	Meio ambiente - Árvore ou Vegetação	1
17841359	1	JFAD - 16300	21/02/2024 14:09	21/02/2024 15:51	Meio ambiente - Árvore ou Vegetação	151
17841407	1	PSAU - 16323	21/02/2024 13:37	21/02/2024 15:38	Meio ambiente - Árvore ou Vegetação	25
17889026	1	BIIU - 17016	22/02/2024 10:21	22/02/2024 10:57	Meio ambiente - Árvore ou Vegetação	88
17889027	1	BIIU - 17016	22/02/2024 11:00	22/02/2024 17:55	Meio ambiente - Árvore ou Vegetação	13
17889031	1	BIIU - 17016	22/02/2024 14:20	22/02/2024 17:55	Meio ambiente - Árvore ou Vegetação	8
17889031	2	BIIU - 17016	22/02/2024 14:20	22/02/2024 17:55	Meio ambiente - Árvore ou Vegetação	16
17844963	1	AOR - 15102	20/02/2024 19:55	22/02/2024 17:00	Meio ambiente - Vento	1
17844963	1	RSP - 15220	20/02/2024 19:55	22/02/2024 17:00	Meio ambiente - Vento	23
17842485	1	UHPI - 17084	21/02/2024 13:40	21/02/2024 20:50	Meio ambiente - Árvore ou Vegetação	1
17842013	1	GHE - 17029	21/02/2024 13:40	21/02/2024 17:52	Meio ambiente - Árvore ou Vegetação	1
17842161	1	AETD - 17009	21/02/2024 13:43	21/02/2024 18:31	Não classificada	3
17843564	1	CITU - 17022	21/02/2024 13:44	22/02/2024 11:05	Meio ambiente - Descarga Atmosférica	2
17841363	1	URAS - 16338	21/02/2024 12:32	21/02/2024 15:47	Meio ambiente - Vento	356
17841363	1	URAU - 17079	21/02/2024 12:32	21/02/2024 15:47	Meio ambiente - Vento	9
17841931	1	TCSD - 16336	21/02/2024 13:45	21/02/2024 17:19	Não classificada	38
17921088	1	IIGT - 15320	21/02/2024 11:03	21/02/2024 18:07	Meio ambiente - Árvore ou Vegetação	518
17841232	1	BHPM - 16275	21/02/2024 13:47	21/02/2024 15:06	Meio ambiente - Vento	163
17841233	1	ALSD - 17090	21/02/2024 13:53	21/02/2024 15:01	Meio ambiente - Descarga Atmosférica	1
17841748	1	VZEU - 17091	21/02/2024 13:48	21/02/2024 16:39	Meio ambiente - Árvore ou Vegetação	1
17841362	1	CVED - 17064	21/02/2024 13:48	21/02/2024 15:26	Meio ambiente - Descarga Atmosférica	1
17841412	1	BHBN - 17048	21/02/2024 13:50	21/02/2024 15:45	Meio ambiente - Árvore ou Vegetação	410
17842162	1	JUAU - 17036	21/02/2024 13:53	21/02/2024 18:39	Não classificada	3
17853007	1	YAN - 15165	21/02/2024 14:38	24/02/2024 16:55	Meio ambiente - Vento	9
17853007	2	YAN - 15165	21/02/2024 14:38	25/02/2024 13:30	Meio ambiente - Vento	2
17843865	1	MZL - 15263	21/02/2024 13:51	22/02/2024 12:42	Meio ambiente - Descarga Atmosférica	3
17842300	1	PNV - 17094	21/02/2024 13:52	21/02/2024 19:30	Meio ambiente - Descarga Atmosférica	1
17850923	1	JDN - 16298	21/02/2024 13:52	24/02/2024 17:43	Não classificada	1
17841482	1	CAX - 15143	21/02/2024 13:54	21/02/2024 15:48	Meio ambiente - Descarga Atmosférica	1
17841482	2	CAX - 15143	21/02/2024 13:54	21/02/2024 15:48	Meio ambiente - Descarga Atmosférica	8
17841482	3	CAX - 15143	21/02/2024 13:54	21/02/2024 15:48	Meio ambiente - Descarga Atmosférica	168
17845373	1	AXAU - 17076	21/02/2024 13:54	22/02/2024 18:50	Não classificada	1
17841485	1	CLUU - 17025	21/02/2024 13:55	21/02/2024 15:53	Meio ambiente - Árvore ou Vegetação	1
17842301	1	MCDD - 15280	21/02/2024 13:55	21/02/2024 19:27	Meio ambiente - Vento	2
17844964	1	LNT - 17035	21/02/2024 13:55	22/02/2024 17:22	Meio ambiente - Árvore ou Vegetação	2
17842081	1	MCDD - 15280	21/02/2024 13:55	21/02/2024 18:16	Meio ambiente - Vento	1
17842504	1	SFIQ - 17065	21/02/2024 13:57	21/02/2024 20:53	Meio ambiente - Descarga Atmosférica	2

17842016	1	PDP - 15646	21/02/2024 14:07	21/02/2024 17:43	Meio ambiente - Inundação	111
17850684	1	MCLQ - 17040	21/02/2024 13:59	24/02/2024 16:19	Meio ambiente - Descarga Atmosférica	2
17841849	1	NVSU - 17053	21/02/2024 14:03	21/02/2024 16:55	Meio ambiente - Descarga Atmosférica	3
17841235	1	SQNU - 17078	21/02/2024 14:06	21/02/2024 15:06	Meio ambiente - Descarga Atmosférica	2
17841235	2	SQNU - 17078	21/02/2024 14:06	21/02/2024 15:06	Meio ambiente - Descarga Atmosférica	5
17909240	1	PSOU - 15231	21/02/2024 14:07	21/02/2024 16:33	Não classificada	87
17909241	1	PSOU - 15231	21/02/2024 14:24	21/02/2024 16:33	Não classificada	96
17842235	1	MCLD - 15278	21/02/2024 14:15	21/02/2024 19:04	Meio ambiente - Árvore ou Vegetação	1
17845761	1	MCLD - 15278	21/02/2024 12:46	21/02/2024 14:39	Não classificada	7
17845761	1	MCLQ - 17040	21/02/2024 12:46	21/02/2024 14:39	Não classificada	38
17845761	1	MCLU - 16308	21/02/2024 12:46	21/02/2024 14:39	Não classificada	1153
17845761	2	MCLQ - 17040	21/02/2024 12:46	21/02/2024 16:06	Não classificada	11
17845761	2	MCLU - 16308	21/02/2024 12:46	21/02/2024 16:06	Não classificada	207
17845761	3	MCLQ - 17040	21/02/2024 12:46	21/02/2024 19:00	Não classificada	93
17845761	3	MCLU - 16308	21/02/2024 12:46	21/02/2024 19:00	Não classificada	303
17841854	1	JUAU - 17036	21/02/2024 14:16	21/02/2024 14:23	Meio ambiente - Árvore ou Vegetação	1650
17841854	2	JUAU - 17036	21/02/2024 14:16	21/02/2024 14:23	Meio ambiente - Árvore ou Vegetação	366
17841854	3	JUAU - 17036	21/02/2024 14:16	21/02/2024 14:23	Meio ambiente - Árvore ou Vegetação	42
17841854	4	JUAU - 17036	21/02/2024 14:16	21/02/2024 14:23	Meio ambiente - Árvore ou Vegetação	394
17841854	4	MVD - 15264	21/02/2024 14:16	21/02/2024 14:23	Meio ambiente - Árvore ou Vegetação	1
17841854	5	JUAU - 17036	21/02/2024 14:16	21/02/2024 14:23	Meio ambiente - Árvore ou Vegetação	70
17841854	6	JUAU - 17036	21/02/2024 14:16	21/02/2024 14:23	Meio ambiente - Árvore ou Vegetação	612
17841854	7	JUAU - 17036	21/02/2024 14:16	21/02/2024 16:41	Meio ambiente - Árvore ou Vegetação	1
17841854	8	JUAU - 17036	21/02/2024 14:16	21/02/2024 16:41	Meio ambiente - Árvore ou Vegetação	23
17841854	9	JUAU - 17036	21/02/2024 14:16	21/02/2024 16:41	Meio ambiente - Árvore ou Vegetação	527
17841854	10	JUAU - 17036	21/02/2024 14:16	21/02/2024 16:42	Meio ambiente - Árvore ou Vegetação	1
17841854	11	JUAU - 17036	21/02/2024 14:16	21/02/2024 16:42	Meio ambiente - Árvore ou Vegetação	15
17841854	12	JUAU - 17036	21/02/2024 14:16	21/02/2024 16:42	Meio ambiente - Árvore ou Vegetação	542
17841855	1	JUAU - 17036	21/02/2024 16:42	21/02/2024 17:22	Meio ambiente - Árvore ou Vegetação	1
17841855	2	JUAU - 17036	21/02/2024 16:42	21/02/2024 17:22	Meio ambiente - Árvore ou Vegetação	23
17841855	3	JUAU - 17036	21/02/2024 16:42	21/02/2024 17:22	Meio ambiente - Árvore ou Vegetação	527
17843085	1	IRO - 15312	21/02/2024 14:10	22/02/2024 08:28	Meio ambiente - Árvore ou Vegetação	1
17842302	1	CNLU - 15164	21/02/2024 14:11	21/02/2024 19:25	Meio ambiente - Descarga Atmosférica	177
17842302	2	CNLU - 15164	21/02/2024 14:11	21/02/2024 19:25	Meio ambiente - Descarga Atmosférica	9
17841416	1	ENC - 15343	21/02/2024 08:56	21/02/2024 15:52	Meio ambiente - Árvore ou Vegetação	4
17841416	2	ENC - 15343	21/02/2024 08:56	21/02/2024 15:52	Meio ambiente - Árvore ou Vegetação	1
17844820	1	PDP - 15646	21/02/2024 09:37	22/02/2024 16:30	Meio ambiente - Vento	2
17844821	1	PDP - 15646	21/02/2024 15:11	21/02/2024 16:19	Meio ambiente - Vento	42
17844822	1	PDP - 15646	22/02/2024 14:30	22/02/2024 16:30	Meio ambiente - Vento	42
17842122	1	YAN - 15165	21/02/2024 14:15	21/02/2024 18:26	Meio ambiente - Descarga Atmosférica	46
17841490	1	VZEU - 17091	21/02/2024 14:15	21/02/2024 15:54	Meio ambiente - Descarga Atmosférica	1
17841491	1	IGRU - 17030	21/02/2024 14:16	21/02/2024 15:52	Não classificada	1
17841237	1	IUAU - 17031	21/02/2024 14:17	21/02/2024 15:04	Meio ambiente - Descarga Atmosférica	1
17841446	1	NLAQ - 17046	20/02/2024 09:31	21/02/2024 15:58	Não classificada	1
17841290	1	PEB - 15249	21/02/2024 11:51	21/02/2024 15:12	Não classificada	8
17842361	1	ITMU - 15310	21/02/2024 08:05	21/02/2024 15:22	Meio ambiente - Descarga Atmosférica	30
17842361	2	ITMU - 15310	21/02/2024 08:05	21/02/2024 19:52	Meio ambiente - Descarga Atmosférica	10
17842361	3	ITMU - 15310	21/02/2024 08:05	21/02/2024 20:10	Meio ambiente - Descarga Atmosférica	3
17842362	1	ITMU - 15310	21/02/2024 16:47	21/02/2024 17:10	Meio ambiente - Descarga Atmosférica	30
17898339	1	PYN - 15228	21/02/2024 08:41	21/02/2024 17:23	Meio ambiente - Vento	1
17841624	1	CRL - 15354	21/02/2024 14:52	21/02/2024 15:35	Meio ambiente - Vento	230
17841168	1	ALSD - 17090	21/02/2024 11:29	21/02/2024 14:50	Não classificada	29
17841934	1	AMN - 16264	21/02/2024 07:11	21/02/2024 17:38	Não classificada	131
17841934	2	AMN - 16264	21/02/2024 07:11	21/02/2024 17:38	Não classificada	1
17842734	1	JFAQ - 17081	21/02/2024 14:24	21/02/2024 22:28	Meio ambiente - Árvore ou Vegetação	2
17853281	1	BRDD - 17067	21/02/2024 14:25	21/02/2024 16:50	Meio ambiente - Vento	11
17853281	2	BRDD - 17067	21/02/2024 14:25	21/02/2024 16:50	Meio ambiente - Vento	26
17853281	3	BRDD - 17067	21/02/2024 14:25	21/02/2024 16:52	Meio ambiente - Vento	6
17853281	4	BRDD - 17067	21/02/2024 14:25	21/02/2024 16:52	Meio ambiente - Vento	48

17853282	1	BRDD - 17067	21/02/2024 16:50	21/02/2024 17:38	Meio ambiente - Vento	8
17853282	2	BRDD - 17067	21/02/2024 16:50	21/02/2024 18:10	Meio ambiente - Vento	11
17853282	3	BRDD - 17067	21/02/2024 16:50	21/02/2024 18:10	Meio ambiente - Vento	18
17853283	1	BRDD - 17067	21/02/2024 17:38	25/02/2024 17:10	Meio ambiente - Vento	8
17841697	1	LUZU - 15284	21/02/2024 14:25	21/02/2024 16:37	Não classificada	4
17842486	1	UHMM - 15189	21/02/2024 14:25	21/02/2024 20:41	Meio ambiente - Árvore ou Vegetação	1
17841561	1	CAX - 15143	21/02/2024 15:01	21/02/2024 16:20	Meio ambiente - Árvore ou Vegetação	81
17842082	1	PRTD - 17074	21/02/2024 14:26	21/02/2024 18:07	Meio ambiente - Vento	1
17843610	1	AUIU - 15647	21/02/2024 08:44	22/02/2024 11:49	Meio ambiente - Árvore ou Vegetação	29
17841366	1	PSOU - 15231	21/02/2024 14:28	21/02/2024 15:24	Meio ambiente - Descarga Atmosférica	5
17842360	1	COJ - 15305	21/02/2024 14:28	21/02/2024 19:52	Meio ambiente - Descarga Atmosférica	2
17842360	2	COJ - 15305	21/02/2024 14:28	21/02/2024 19:52	Meio ambiente - Descarga Atmosférica	37
17842360	3	COJ - 15305	21/02/2024 14:28	21/02/2024 19:52	Meio ambiente - Descarga Atmosférica	233
17860058	1	SQNU - 17078	21/02/2024 13:50	21/02/2024 13:59	Meio ambiente - Descarga Atmosférica	8
17860058	2	SQNU - 17078	21/02/2024 13:50	21/02/2024 13:59	Meio ambiente - Descarga Atmosférica	2
17860058	3	SQNU - 17078	21/02/2024 13:50	21/02/2024 13:59	Meio ambiente - Descarga Atmosférica	64
17860058	4	NVN - 15257	21/02/2024 13:50	21/02/2024 13:59	Meio ambiente - Descarga Atmosférica	36
17860058	4	SQNU - 17078	21/02/2024 13:50	21/02/2024 13:59	Meio ambiente - Descarga Atmosférica	3062
17860058	5	SQNU - 17078	21/02/2024 13:50	21/02/2024 13:59	Meio ambiente - Descarga Atmosférica	5
17860058	6	SQNU - 17078	21/02/2024 13:50	21/02/2024 13:59	Meio ambiente - Descarga Atmosférica	2
17860058	7	SQNU - 17078	21/02/2024 13:50	21/02/2024 13:59	Meio ambiente - Descarga Atmosférica	46
17860058	8	SQNU - 17078	21/02/2024 13:50	21/02/2024 13:59	Meio ambiente - Descarga Atmosférica	31
17860058	9	SQNU - 17078	21/02/2024 13:50	21/02/2024 13:59	Meio ambiente - Descarga Atmosférica	1429
17860058	10	SQNU - 17078	21/02/2024 13:50	21/02/2024 13:59	Meio ambiente - Descarga Atmosférica	375
17860058	11	SQNU - 17078	21/02/2024 13:50	21/02/2024 13:59	Meio ambiente - Descarga Atmosférica	1
17860058	12	SQNU - 17078	21/02/2024 13:50	21/02/2024 13:59	Meio ambiente - Descarga Atmosférica	1
17843002	1	IBYD - 15327	21/02/2024 14:30	22/02/2024 07:52	Meio ambiente - Descarga Atmosférica	1
17841752	1	RSS - 15219	21/02/2024 14:30	21/02/2024 16:45	Meio ambiente - Descarga Atmosférica	1
17850234	1	PIUD - 17054	21/02/2024 10:39	24/02/2024 14:05	Meio ambiente - Árvore ou Vegetação	2
17842203	1	NPO - 15258	21/02/2024 11:05	21/02/2024 15:42	Não classificada	6
17841417	1	PEB - 15249	21/02/2024 14:31	21/02/2024 15:33	Meio ambiente - Descarga Atmosférica	1
17843116	1	INPD - 15316	21/02/2024 14:33	22/02/2024 08:46	Meio ambiente - Vento	3
17843285	1	PRRU - 15241	21/02/2024 14:33	22/02/2024 09:52	Meio ambiente - Descarga Atmosférica	1
17845197	1	JNUQ - 17038	21/02/2024 14:38	22/02/2024 17:54	Meio ambiente - Árvore ou Vegetação	4
17841935	1	URAT - 17075	21/02/2024 14:34	21/02/2024 17:32	Não classificada	1
17841419	1	PBD - 16324	21/02/2024 14:34	21/02/2024 15:43	Meio ambiente - Descarga Atmosférica	1
17842384	1	MCDD - 15280	21/02/2024 14:39	21/02/2024 20:03	Meio ambiente - Vento	1
17841936	1	IJAU - 17061	21/02/2024 14:40	21/02/2024 17:29	Meio ambiente - Árvore ou Vegetação	72
17841698	1	IGPU - 16290	21/02/2024 14:42	21/02/2024 16:27	Meio ambiente - Árvore ou Vegetação	1
17841861	1	MZL - 15263	21/02/2024 14:42	21/02/2024 17:16	Meio ambiente - Descarga Atmosférica	32
17841356	1	PRSD - 16316	21/02/2024 13:02	21/02/2024 15:23	Não classificada	45
17843186	1	PZLU - 17050	21/02/2024 14:43	22/02/2024 09:03	Meio ambiente - Vento	1
17846691	1	SDEU - 17085	21/02/2024 14:49	21/02/2024 14:53	Meio ambiente - Vento	925
17846691	2	SDEU - 17085	21/02/2024 14:49	21/02/2024 16:40	Meio ambiente - Vento	366
17846691	3	SDEU - 17085	21/02/2024 14:49	21/02/2024 17:03	Meio ambiente - Vento	44
17846691	4	SDEU - 17085	21/02/2024 14:49	22/02/2024 16:20	Meio ambiente - Vento	18
17846898	1	MIB - 15274	21/02/2024 14:46	23/02/2024 11:42	Meio ambiente - Descarga Atmosférica	7
17846898	2	MIB - 15274	21/02/2024 14:46	23/02/2024 11:42	Meio ambiente - Descarga Atmosférica	46
17842021	1	MTZ - 15267	21/02/2024 14:46	21/02/2024 17:59	Meio ambiente - Descarga Atmosférica	2
17841565	1	JFAQ - 17081	21/02/2024 15:13	21/02/2024 16:23	Meio ambiente - Árvore ou Vegetação	78
17845930	1	CNLU - 15164	19/02/2024 14:41	22/02/2024 18:15	Meio ambiente - Vento	1
17841938	1	BETC - 15115	21/02/2024 14:50	21/02/2024 17:38	Meio ambiente - Árvore ou Vegetação	2
17841497	1	MOO - 17039	21/02/2024 15:13	21/02/2024 16:26	Meio ambiente - Árvore ou Vegetação	177
17841757	1	BCAD - 15109	21/02/2024 14:52	21/02/2024 16:47	Meio ambiente - Árvore ou Vegetação	65
17842839	1	SDEU - 17085	21/02/2024 14:53	21/02/2024 23:29	Meio ambiente - Árvore ou Vegetação	31
17842762	2	INPD - 15316	21/02/2024 14:55	21/02/2024 22:42	Meio ambiente - Vento	28
17841566	1	RSS - 15219	21/02/2024 15:03	21/02/2024 16:08	Meio ambiente - Descarga Atmosférica	1
17843475	1	ARID - 15104	21/02/2024 09:19	22/02/2024 11:08	Meio ambiente - Árvore ou Vegetação	1

17900674	1	IGPD - 15324	21/02/2024 14:58	21/02/2024 19:54	Não classificada	6
17841759	1	CSN - 15352	21/02/2024 14:58	21/02/2024 16:46	Não classificada	9
17848590	1	BCV - 17013	21/02/2024 15:00	23/02/2024 19:25	Não classificada	2
17851121	1	JDN - 16298	21/02/2024 15:04	24/02/2024 19:02	Não classificada	1
17842386	1	SFIQ - 17065	21/02/2024 15:07	21/02/2024 19:55	Não classificada	152
17841866	1	CRL - 15354	21/02/2024 15:08	21/02/2024 17:17	Não classificada	40
17842363	1	BDPD - 15114	21/02/2024 15:09	21/02/2024 19:49	Meio ambiente - Descarga Atmosférica	1
17842237	1	CPO - 17018	21/02/2024 15:10	21/02/2024 19:06	Não classificada	14
17841631	1	PSAU - 16323	21/02/2024 15:10	21/02/2024 16:09	Não classificada	39
17842529	1	CSN - 15352	21/02/2024 15:11	21/02/2024 21:03	Meio ambiente - Descarga Atmosférica	1
17841453	1	GVSD - 17070	20/02/2024 21:49	21/02/2024 15:51	Meio ambiente - Vento	3
17841701	1	PSAU - 16323	21/02/2024 15:15	21/02/2024 16:31	Meio ambiente - Vento	4
17843902	1	TOTU - 17072	21/02/2024 15:15	22/02/2024 12:56	Não classificada	16
17844315	1	CMD - 15158	21/02/2024 15:16	22/02/2024 14:46	Meio ambiente - Descarga Atmosférica	2
17842273	1	BMO - 15135	21/02/2024 13:41	21/02/2024 19:15	Meio ambiente - Descarga Atmosférica	4
17841868	1	PRSU - 15239	21/02/2024 15:17	21/02/2024 17:09	Não classificada	5
17842025	1	GVSD - 17070	21/02/2024 15:20	21/02/2024 17:44	Meio ambiente - Vento	1
17841595	1	CRDT - 15356	21/02/2024 09:07	21/02/2024 16:13	Meio ambiente - Descarga Atmosférica	4
17841595	2	CRDT - 15356	21/02/2024 09:07	21/02/2024 16:13	Meio ambiente - Descarga Atmosférica	7
17889908	1	YAN - 15165	21/02/2024 08:54	21/02/2024 19:08	Não classificada	2
17889909	1	YAN - 15165	21/02/2024 11:32	21/02/2024 19:08	Não classificada	11
17841634	1	SFIQ - 17065	21/02/2024 15:21	21/02/2024 16:20	Não classificada	1
17842084	1	PIUD - 17054	21/02/2024 15:22	21/02/2024 18:18	Não classificada	10
17842447	1	CLS - 17077	21/02/2024 15:22	21/02/2024 16:48	Meio ambiente - Descarga Atmosférica	1
17842026	1	CAQU - 15142	21/02/2024 15:25	21/02/2024 17:47	Meio ambiente - Descarga Atmosférica	24
17841533	1	CMD - 15158	21/02/2024 05:33	21/02/2024 16:11	Meio ambiente - Descarga Atmosférica	22
17882739	1	BHS - 17014	21/02/2024 16:04	21/02/2024 17:35	Meio ambiente - Descarga Atmosférica	746
17882739	2	BHS - 17014	21/02/2024 16:04	21/02/2024 17:44	Meio ambiente - Descarga Atmosférica	13
17843330	1	IBYD - 15327	21/02/2024 10:41	22/02/2024 10:03	Meio ambiente - Descarga Atmosférica	12
17841949	1	CRM - 17026	21/02/2024 12:48	21/02/2024 16:53	Meio ambiente - Árvore ou Vegetação	25
17843700	1	MCLD - 15278	21/02/2024 15:31	22/02/2024 11:44	Meio ambiente - Árvore ou Vegetação	1
17844247	1	ORPU - 17045	21/02/2024 08:12	22/02/2024 14:40	Meio ambiente - Árvore ou Vegetação	5
17843251	1	MCLD - 15278	21/02/2024 07:32	22/02/2024 09:35	Meio ambiente - Árvore ou Vegetação	22
17843251	2	MCLD - 15278	21/02/2024 07:32	22/02/2024 09:35	Meio ambiente - Árvore ou Vegetação	9
17843286	1	AFNU - 17015	21/02/2024 15:37	22/02/2024 09:50	Meio ambiente - Vento	2
17842275	1	IRO - 15312	21/02/2024 15:39	21/02/2024 19:18	Meio ambiente - Descarga Atmosférica	10
17842029	1	ALSD - 17090	21/02/2024 15:39	21/02/2024 17:47	Não classificada	1
17841950	1	BCV - 17013	21/02/2024 15:40	21/02/2024 17:36	Meio ambiente - Descarga Atmosférica	1
17843474	1	IRO - 15312	21/02/2024 12:35	22/02/2024 10:44	Meio ambiente - Árvore ou Vegetação	1
17843217	1	IRO - 15312	21/02/2024 12:59	22/02/2024 09:13	Meio ambiente - Árvore ou Vegetação	6
17843217	2	IRO - 15312	21/02/2024 12:59	22/02/2024 09:13	Meio ambiente - Árvore ou Vegetação	5
17844373	1	MUT - 15266	21/02/2024 15:43	22/02/2024 14:48	Meio ambiente - Descarga Atmosférica	5
17845962	1	SER - 16332	20/02/2024 09:24	22/02/2024 23:05	Meio ambiente - Árvore ou Vegetação	2
17841706	1	CRDT - 15356	21/02/2024 15:45	21/02/2024 16:34	Meio ambiente - Descarga Atmosférica	35
17842651	1	BHHR - 15125	21/02/2024 08:05	21/02/2024 18:24	Não classificada	80
17841612	1	JUAU - 17036	21/02/2024 12:53	21/02/2024 16:17	Meio ambiente - Descarga Atmosférica	26
17841612	2	JUAU - 17036	21/02/2024 12:53	21/02/2024 16:17	Meio ambiente - Descarga Atmosférica	3
17842785	1	CRF - 15355	21/02/2024 15:49	21/02/2024 22:52	Meio ambiente - Descarga Atmosférica	17
17844823	1	SDEU - 17085	20/02/2024 13:33	22/02/2024 14:21	Não classificada	1
17844824	1	SDEU - 17085	21/02/2024 12:01	22/02/2024 14:21	Não classificada	13
17844824	2	SDEU - 17085	21/02/2024 12:01	22/02/2024 14:21	Não classificada	1
17844825	1	SDEU - 17085	22/02/2024 11:38	22/02/2024 14:49	Não classificada	42
17844825	2	SDEU - 17085	22/02/2024 11:38	22/02/2024 14:49	Não classificada	30
17844826	2	SDEU - 17085	22/02/2024 12:35	22/02/2024 14:21	Não classificada	158
17842032	1	VCS - 17093	21/02/2024 15:52	21/02/2024 17:48	Meio ambiente - Descarga Atmosférica	4
17843655	1	CITU - 17022	21/02/2024 15:52	22/02/2024 11:32	Meio ambiente - Descarga Atmosférica	1
17844878	1	FCS - 15340	21/02/2024 15:54	22/02/2024 16:31	Meio ambiente - Descarga Atmosférica	3
17844508	1	IGPU - 16290	21/02/2024 15:54	22/02/2024 15:17	Meio ambiente - Árvore ou Vegetação	1
17842953	1	OLV - 15255	21/02/2024 15:56	22/02/2024 07:01	Meio ambiente - Descarga Atmosférica	1

17841960	1	CEL - 15147	21/02/2024 15:56	21/02/2024 17:41	Não classificada	1
17841642	1	DDI - 17027	21/02/2024 15:57	21/02/2024 16:24	Meio ambiente - Árvore ou Vegetação	1
17842033	1	AXAU - 17076	21/02/2024 15:58	21/02/2024 17:46	Meio ambiente - Vento	4
17841961	1	GVSD - 17070	21/02/2024 15:58	21/02/2024 17:23	Meio ambiente - Vento	66
17841881	1	IGRU - 17030	21/02/2024 16:00	21/02/2024 17:02	Meio ambiente - Vento	1
17841963	1	PTC - 15235	21/02/2024 16:02	21/02/2024 17:41	Não classificada	6
17873033	1	ESR - 16287	21/02/2024 18:08	21/02/2024 21:30	Meio ambiente - Descarga Atmosférica	5
17873033	1	RBSU - 16312	21/02/2024 18:08	21/02/2024 21:30	Meio ambiente - Descarga Atmosférica	160
17842388	1	CGAU - 15150	21/02/2024 16:04	21/02/2024 19:59	Não classificada	3
17841607	1	PMSU - 17092	21/02/2024 11:56	21/02/2024 16:23	Meio ambiente - Vento	10
17841643	1	BRL - 15140	21/02/2024 16:06	21/02/2024 16:24	Meio ambiente - Descarga Atmosférica	15
17841686	1	SGTU - 17062	21/02/2024 13:38	21/02/2024 16:32	Meio ambiente - Vento	3
17842128	1	OLV - 15255	21/02/2024 16:14	21/02/2024 16:20	Meio ambiente - Vento	200
17842128	2	OLV - 15255	21/02/2024 16:14	21/02/2024 16:20	Meio ambiente - Vento	29
17842128	3	OLV - 15255	21/02/2024 16:14	21/02/2024 17:29	Meio ambiente - Vento	1045
17842128	4	OLV - 15255	21/02/2024 16:14	21/02/2024 17:29	Meio ambiente - Vento	3
17842128	5	OLV - 15255	21/02/2024 16:14	21/02/2024 17:29	Meio ambiente - Vento	155
17842128	6	OLV - 15255	21/02/2024 16:14	21/02/2024 17:29	Meio ambiente - Vento	46
17842036	1	JFAD - 16300	21/02/2024 10:11	21/02/2024 18:03	Meio ambiente - Descarga Atmosférica	1
17842037	1	JFAD - 16300	21/02/2024 16:43	21/02/2024 18:03	Meio ambiente - Descarga Atmosférica	1
17842038	1	JFAD - 16300	21/02/2024 16:53	21/02/2024 16:57	Meio ambiente - Descarga Atmosférica	1878
17842038	2	JFAD - 16300	21/02/2024 16:53	21/02/2024 16:57	Meio ambiente - Descarga Atmosférica	3
17842039	1	JFAD - 16300	21/02/2024 17:12	21/02/2024 18:03	Meio ambiente - Descarga Atmosférica	61
17841922	1	RSS - 15219	21/02/2024 10:06	21/02/2024 17:41	Não classificada	11
17842575	1	AETD - 17009	21/02/2024 16:09	21/02/2024 21:25	Meio ambiente - Descarga Atmosférica	19
17843701	1	SDEU - 17085	21/02/2024 16:10	22/02/2024 11:37	Meio ambiente - Descarga Atmosférica	12
17844629	1	MUT - 15266	21/02/2024 16:10	22/02/2024 15:44	Meio ambiente - Descarga Atmosférica	1
17842164	1	INPD - 15316	21/02/2024 16:11	21/02/2024 18:40	Meio ambiente - Vento	1
17842127	1	MDI - 16307	21/02/2024 16:12	21/02/2024 18:25	Meio ambiente - Descarga Atmosférica	1
17844765	1	UHSG - 15183	21/02/2024 16:12	22/02/2024 16:00	Meio ambiente - Árvore ou Vegetação	1
17843035	1	CRM - 17026	21/02/2024 16:13	21/02/2024 20:17	Não classificada	1
17842085	1	CLUU - 17025	21/02/2024 16:13	21/02/2024 18:10	Meio ambiente - Árvore ou Vegetação	3
17841885	1	CRM - 17026	21/02/2024 16:14	21/02/2024 17:09	Não classificada	6
17844316	1	CUVD - 15349	21/02/2024 16:16	22/02/2024 14:42	Meio ambiente - Descarga Atmosférica	13
17841968	1	PRTD - 17074	21/02/2024 16:16	21/02/2024 17:25	Meio ambiente - Vento	1
17841887	1	CMID - 17019	21/02/2024 16:16	21/02/2024 17:05	Não classificada	5
17862431	6	CNLU - 15164	21/02/2024 16:23	21/02/2024 16:33	Não classificada	7
17862431	7	CNLU - 15164	21/02/2024 16:23	21/02/2024 16:33	Não classificada	1
17862431	8	CNLU - 15164	21/02/2024 16:23	21/02/2024 16:33	Não classificada	183
17862431	9	CNLU - 15164	21/02/2024 16:23	21/02/2024 16:33	Não classificada	775
17862431	10	CNLU - 15164	21/02/2024 16:23	21/02/2024 16:37	Não classificada	2269
17862431	11	CNLU - 15164	21/02/2024 16:23	21/02/2024 16:37	Não classificada	1460
17862431	12	CNLU - 15164	21/02/2024 16:23	21/02/2024 16:37	Não classificada	42
17862431	13	CNLU - 15164	21/02/2024 16:23	21/02/2024 16:37	Não classificada	87
17862431	15	CNLU - 15164	21/02/2024 16:23	21/02/2024 16:37	Não classificada	8
17862431	16	CNLU - 15164	21/02/2024 16:23	21/02/2024 16:43	Não classificada	179
17862431	17	CNLU - 15164	21/02/2024 16:23	21/02/2024 16:43	Não classificada	1
17862431	18	CNLU - 15164	21/02/2024 16:23	21/02/2024 16:52	Não classificada	630
17862431	19	CNLU - 15164	21/02/2024 16:23	21/02/2024 16:52	Não classificada	132
17862431	20	CNLU - 15164	21/02/2024 16:23	21/02/2024 16:52	Não classificada	105
17862431	21	CNLU - 15164	21/02/2024 16:23	21/02/2024 17:25	Não classificada	2831
17862431	22	CNLU - 15164	21/02/2024 16:23	21/02/2024 17:25	Não classificada	17
17845370	1	AOR - 15102	18/02/2024 12:51	22/02/2024 18:51	Não classificada	1
17843999	1	RES - 15222	21/02/2024 16:20	22/02/2024 13:29	Meio ambiente - Descarga Atmosférica	2
17842041	1	BHMR - 15127	21/02/2024 16:20	21/02/2024 17:52	Meio ambiente - Vento	215
17842112	1	MAL - 15281	21/02/2024 09:50	21/02/2024 18:29	Meio ambiente - Árvore ou Vegetação	5
17841893	1	BCSQ - 17010	21/02/2024 16:57	21/02/2024 17:33	Meio ambiente - Árvore ou Vegetação	7
17842576	1	CLS - 17077	21/02/2024 16:22	21/02/2024 17:57	Meio ambiente - Descarga Atmosférica	1
17842045	1	SSP - 15199	21/02/2024 16:25	21/02/2024 18:05	Meio ambiente - Descarga Atmosférica	2

17843702	1	PTE - 17056	21/02/2024 11:50	21/02/2024 18:13	Meio ambiente - Árvore ou Vegetação	12
17843702	2	PTE - 17056	21/02/2024 11:50	21/02/2024 18:13	Meio ambiente - Árvore ou Vegetação	2
17842214	1	UHMS - 17082	21/02/2024 16:26	21/02/2024 18:44	Meio ambiente - Árvore ou Vegetação	59
17882833	1	JNUQ - 17038	21/02/2024 16:26	22/02/2024 15:02	Meio ambiente - Vento	3
17849177	1	NLAQ - 17046	21/02/2024 09:59	21/02/2024 17:37	Não classificada	48
17842159	1	GVSD - 17070	21/02/2024 13:08	21/02/2024 18:37	Meio ambiente - Descarga Atmosférica	1
17843426	1	SNS - 15202	21/02/2024 16:28	22/02/2024 10:31	Meio ambiente - Descarga Atmosférica	65
17843426	2	SNS - 15202	21/02/2024 16:28	22/02/2024 10:31	Meio ambiente - Descarga Atmosférica	2
17842616	1	SGTU - 17062	21/02/2024 16:38	21/02/2024 18:50	Meio ambiente - Árvore ou Vegetação	3
17843222	1	NERU - 17041	21/02/2024 16:29	22/02/2024 09:24	Meio ambiente - Descarga Atmosférica	8
17842654	1	LAVD - 17034	21/02/2024 16:30	21/02/2024 21:50	Meio ambiente - Descarga Atmosférica	5
17844570	1	UHMM - 15189	21/02/2024 16:30	22/02/2024 15:36	Meio ambiente - Árvore ou Vegetação	14
17842087	1	PTID - 17052	21/02/2024 16:31	21/02/2024 17:59	Não classificada	2
17842242	1	SLAD - 16334	21/02/2024 16:31	21/02/2024 18:59	Não classificada	5
17842242	2	SLAD - 16334	21/02/2024 16:31	21/02/2024 18:59	Não classificada	1
17843778	1	SLAT - 15208	21/02/2024 16:31	22/02/2024 12:03	Meio ambiente - Descarga Atmosférica	1
17842305	1	LGT - 16304	21/02/2024 16:31	21/02/2024 19:22	Meio ambiente - Vento	1
17842046	1	BCAD - 15109	21/02/2024 16:32	21/02/2024 17:49	Meio ambiente - Descarga Atmosférica	3
17842170	1	GHE - 17029	21/02/2024 16:35	21/02/2024 18:31	Não classificada	9
17842169	1	CSAU - 17020	21/02/2024 16:35	21/02/2024 18:40	Não classificada	1
17842088	1	PMSD - 17049	21/02/2024 16:37	21/02/2024 18:16	Meio ambiente - Árvore ou Vegetação	1
17845963	1	JUAU - 17036	21/02/2024 11:29	22/02/2024 15:58	Meio ambiente - Árvore ou Vegetação	1
17843656	1	TCSD - 16336	21/02/2024 16:38	22/02/2024 11:22	Meio ambiente - Descarga Atmosférica	1
17843003	1	JNUT - 17066	21/02/2024 16:38	22/02/2024 07:51	Não classificada	15
17842617	1	PMSU - 17092	21/02/2024 14:41	21/02/2024 17:58	Meio ambiente - Árvore ou Vegetação	2
17842307	1	CEL - 15147	21/02/2024 16:40	21/02/2024 19:23	Meio ambiente - Vento	2
17842860	1	RPR - 16325	21/02/2024 16:41	21/02/2024 23:39	Não classificada	74
17844045	1	IGPU - 16290	21/02/2024 11:04	21/02/2024 18:42	Meio ambiente - Vento	86
17844045	2	IGPU - 16290	21/02/2024 11:04	21/02/2024 18:42	Meio ambiente - Vento	7
17844045	3	IGPU - 16290	21/02/2024 11:04	21/02/2024 18:42	Meio ambiente - Vento	1
17844045	4	IGPU - 16290	21/02/2024 11:04	22/02/2024 12:51	Meio ambiente - Vento	1
17844046	1	IGPU - 16290	22/02/2024 08:57	22/02/2024 12:51	Meio ambiente - Vento	86
17844046	2	IGPU - 16290	22/02/2024 08:57	22/02/2024 12:51	Meio ambiente - Vento	7
17844046	3	IGPU - 16290	22/02/2024 08:57	22/02/2024 12:51	Meio ambiente - Vento	1
17842974	1	UHST - 16261	21/02/2024 16:44	22/02/2024 07:30	Não classificada	1
17844195	1	IMRU - 17096	21/02/2024 15:20	21/02/2024 17:48	Não classificada	1
17844195	2	IMRU - 17096	21/02/2024 15:20	21/02/2024 17:48	Não classificada	132
17844195	3	IMRU - 17096	21/02/2024 15:20	22/02/2024 11:19	Não classificada	2
17844195	4	IMRU - 17096	21/02/2024 15:20	22/02/2024 11:19	Não classificada	136
17844195	5	IMRU - 17096	21/02/2024 15:20	22/02/2024 11:59	Não classificada	42
17842054	1	SRT - 16329	21/02/2024 16:46	21/02/2024 18:02	Meio ambiente - Árvore ou Vegetação	1
17842054	2	SRT - 16329	21/02/2024 16:46	21/02/2024 18:02	Meio ambiente - Árvore ou Vegetação	24
17842336	1	CRL - 15354	21/02/2024 16:47	21/02/2024 19:40	Meio ambiente - Descarga Atmosférica	3
17845882	1	VZPU - 15169	21/02/2024 13:54	22/02/2024 21:09	Meio ambiente - Vento	2
17845883	1	VZPU - 15169	21/02/2024 13:54	22/02/2024 21:09	Meio ambiente - Vento	4
17845884	1	VZPU - 15169	22/02/2024 14:10	22/02/2024 21:09	Meio ambiente - Vento	55
17916574	1	IBYD - 15327	21/02/2024 07:28	21/02/2024 21:14	Meio ambiente - Descarga Atmosférica	5
17916575	1	IBYD - 15327	21/02/2024 18:11	21/02/2024 21:14	Meio ambiente - Descarga Atmosférica	1
17916576	1	IBYD - 15327	21/02/2024 21:21	21/02/2024 21:28	Meio ambiente - Descarga Atmosférica	406
17916576	2	IBYD - 15327	21/02/2024 21:21	21/02/2024 21:28	Meio ambiente - Descarga Atmosférica	6
17916576	3	IBYD - 15327	21/02/2024 21:21	21/02/2024 21:28	Meio ambiente - Descarga Atmosférica	27
17843061	1	CNLU - 15164	21/02/2024 16:49	22/02/2024 08:15	Meio ambiente - Descarga Atmosférica	2
17842091	1	PMSD - 17049	21/02/2024 16:49	21/02/2024 18:18	Meio ambiente - Descarga Atmosférica	3
17844194	1	BHS - 17014	21/02/2024 16:50	22/02/2024 14:09	Meio ambiente - Descarga Atmosférica	8
17842655	1	BHS - 17014	21/02/2024 16:51	21/02/2024 21:55	Meio ambiente - Vento	3
17842578	1	IUAU - 17031	21/02/2024 16:52	21/02/2024 21:28	Meio ambiente - Descarga Atmosférica	1
17842705	1	JUAU - 17036	21/02/2024 14:42	21/02/2024 18:40	Meio ambiente - Árvore ou Vegetação	51
17842706	1	JUAU - 17036	21/02/2024 17:10	21/02/2024 18:23	Meio ambiente - Árvore ou Vegetação	1

17842173	1	BDPD - 15114	21/02/2024 16:53	21/02/2024 18:40	Não classificada	280
17846456	1	SFIQ - 17065	21/02/2024 16:54	23/02/2024 09:36	Não classificada	1
17842619	1	ESR - 16287	21/02/2024 16:54	21/02/2024 21:42	Não classificada	42
17842448	1	DDI - 17027	21/02/2024 16:54	21/02/2024 20:19	Meio ambiente - Descarga Atmosférica	1
17842133	1	IANU - 15651	21/02/2024 16:55	21/02/2024 18:27	Meio ambiente - Árvore ou Vegetação	2
17842579	1	GHE - 17029	21/02/2024 16:59	21/02/2024 21:33	Meio ambiente - Descarga Atmosférica	3
17842136	1	PNV - 17094	21/02/2024 16:59	21/02/2024 18:29	Meio ambiente - Descarga Atmosférica	1
17841930	1	AUIU - 15647	21/02/2024 13:18	21/02/2024 17:21	Não classificada	28
17845487	1	YAN - 15165	20/02/2024 07:26	22/02/2024 19:33	Meio ambiente - Descarga Atmosférica	2
17842062	1	SND - 15203	21/02/2024 13:31	21/02/2024 18:20	Meio ambiente - Árvore ou Vegetação	2
17843150	1	UHMS - 17082	21/02/2024 17:04	22/02/2024 08:57	Meio ambiente - Descarga Atmosférica	1
17842093	1	SEG - 17068	21/02/2024 17:05	21/02/2024 18:18	Meio ambiente - Descarga Atmosférica	2
17842489	1	BETD - 15116	21/02/2024 17:00	21/02/2024 21:10	Meio ambiente - Árvore ou Vegetação	74
17844510	1	IOM - 15315	21/02/2024 17:07	22/02/2024 15:14	Meio ambiente - Descarga Atmosférica	3
17844631	1	SFIQ - 17065	21/02/2024 17:10	22/02/2024 15:44	Não classificada	2
17843812	1	BIIU - 17016	21/02/2024 17:14	22/02/2024 12:33	Não classificada	4
17842580	1	BHSE - 15129	21/02/2024 17:17	21/02/2024 21:31	Meio ambiente - Descarga Atmosférica	3
17842311	1	PNV - 17094	21/02/2024 17:17	21/02/2024 19:29	Meio ambiente - Descarga Atmosférica	1
17842736	1	PSAU - 16323	21/02/2024 17:18	21/02/2024 22:23	Não classificada	1
17843152	1	NLAQ - 17046	21/02/2024 17:19	22/02/2024 08:51	Não classificada	1
17842251	1	BHMR - 15127	21/02/2024 17:19	21/02/2024 19:04	Meio ambiente - Árvore ou Vegetação	1
17842250	1	IGRU - 17030	21/02/2024 17:19	21/02/2024 19:07	Meio ambiente - Descarga Atmosférica	2
17842459	1	JDN - 16298	20/02/2024 12:54	21/02/2024 18:09	Meio ambiente - Descarga Atmosférica	16
17842535	1	CNLU - 15164	21/02/2024 17:22	21/02/2024 21:03	Meio ambiente - Descarga Atmosférica	54
17843428	1	CITU - 17022	21/02/2024 17:22	22/02/2024 10:23	Meio ambiente - Descarga Atmosférica	12
17842340	1	DDI - 17027	21/02/2024 14:46	21/02/2024 19:13	Não classificada	4
17842341	1	DDI - 17027	21/02/2024 14:46	21/02/2024 19:59	Não classificada	1
17842428	1	IGPU - 16290	21/02/2024 17:23	21/02/2024 20:15	Meio ambiente - Vento	7
17844000	1	BIIU - 17016	21/02/2024 17:23	22/02/2024 13:27	Não classificada	9
17842368	1	AGF - 15098	21/02/2024 17:23	21/02/2024 19:53	Meio ambiente - Vento	425
17842252	1	SLAT - 15208	21/02/2024 17:25	21/02/2024 18:44	Meio ambiente - Descarga Atmosférica	385
17842369	1	UHPI - 17084	21/02/2024 17:25	21/02/2024 19:46	Meio ambiente - Árvore ou Vegetação	1
17842429	1	VGAD - 17087	21/02/2024 17:27	21/02/2024 20:17	Não classificada	2
17843188	1	CITU - 17022	21/02/2024 17:28	22/02/2024 09:00	Meio ambiente - Descarga Atmosférica	1
17842430	1	CRM - 17026	21/02/2024 17:29	21/02/2024 20:09	Meio ambiente - Descarga Atmosférica	1
17842582	1	CRF - 15355	21/02/2024 17:29	21/02/2024 21:28	Meio ambiente - Descarga Atmosférica	13
17844511	1	SLAT - 15208	21/02/2024 13:17	21/02/2024 18:30	Meio ambiente - Árvore ou Vegetação	3
17844511	2	SLAT - 15208	21/02/2024 13:17	22/02/2024 15:30	Meio ambiente - Árvore ou Vegetação	1
17844374	1	PTUU - 15229	21/02/2024 17:31	22/02/2024 14:50	Meio ambiente - Descarga Atmosférica	1
17842853	1	FCS - 15340	21/02/2024 14:04	21/02/2024 23:46	Não classificada	180
17843118	1	SNS - 15202	21/02/2024 17:32	22/02/2024 08:46	Meio ambiente - Descarga Atmosférica	1
17844197	1	MCLD - 15278	21/02/2024 17:00	22/02/2024 12:50	Meio ambiente - Árvore ou Vegetação	2
17842281	1	DVLU - 17024	21/02/2024 17:33	21/02/2024 19:17	Não classificada	159
17887025	1	TOE - 15195	21/02/2024 15:09	21/02/2024 18:52	Meio ambiente - Árvore ou Vegetação	59
17887025	2	TOE - 15195	21/02/2024 15:09	22/02/2024 01:13	Meio ambiente - Árvore ou Vegetação	91
17887025	3	TOE - 15195	21/02/2024 15:09	22/02/2024 02:14	Meio ambiente - Árvore ou Vegetação	102
17887025	4	TOE - 15195	21/02/2024 15:09	22/02/2024 09:04	Meio ambiente - Árvore ou Vegetação	90
17887026	1	TOE - 15195	22/02/2024 08:32	22/02/2024 09:00	Meio ambiente - Árvore ou Vegetação	102
17847192	1	LJA - 15286	21/02/2024 13:10	23/02/2024 13:13	Meio ambiente - Vento	7
17842537	1	ORPU - 17045	21/02/2024 17:43	21/02/2024 17:53	Meio ambiente - Árvore ou Vegetação	1
17842537	2	ORPU - 17045	21/02/2024 17:43	21/02/2024 17:53	Meio ambiente - Árvore ou Vegetação	543
17842537	3	ORPU - 17045	21/02/2024 17:43	21/02/2024 17:53	Meio ambiente - Árvore ou Vegetação	130
17842537	4	ORPU - 17045	21/02/2024 17:43	21/02/2024 17:53	Meio ambiente - Árvore ou Vegetação	37
17842537	5	ORPU - 17045	21/02/2024 17:43	21/02/2024 20:21	Meio ambiente - Árvore ou Vegetação	281
17842707	1	CRL - 15354	21/02/2024 17:36	21/02/2024 22:11	Não classificada	1
17842737	1	PTE - 17056	21/02/2024 17:37	21/02/2024 22:23	Meio ambiente - Descarga Atmosférica	1
17842737	2	PTE - 17056	21/02/2024 17:37	21/02/2024 22:23	Meio ambiente - Descarga Atmosférica	5
17843813	1	TCSD - 16336	21/02/2024 17:38	22/02/2024 12:20	Meio ambiente - Descarga Atmosférica	1
17844248	1	IANU - 15651	22/02/2024 09:45	22/02/2024 12:49	Meio ambiente - Árvore ou Vegetação	393

17843377	1	UHPT - 15186	21/02/2024 17:39	22/02/2024 10:11	Meio ambiente - Descarga Atmosférica	1
17843779	1	CRF - 15355	21/02/2024 17:39	22/02/2024 12:01	Meio ambiente - Descarga Atmosférica	1
17842482	1	GVSD - 17070	21/02/2024 08:26	21/02/2024 20:44	Meio ambiente - Descarga Atmosférica	2
17842482	2	GVSD - 17070	21/02/2024 08:26	21/02/2024 20:44	Meio ambiente - Descarga Atmosférica	15
17844198	1	AGF - 15098	21/02/2024 17:50	22/02/2024 10:47	Meio ambiente - Árvore ou Vegetação	2
17842490	1	CMH - 17021	21/02/2024 17:44	21/02/2024 20:47	Meio ambiente - Descarga Atmosférica	23
17844438	1	ORPU - 17045	21/02/2024 17:45	22/02/2024 15:02	Meio ambiente - Árvore ou Vegetação	2
17843814	1	JFAQ - 17081	21/02/2024 17:00	22/02/2024 13:01	Meio ambiente - Árvore ou Vegetação	53
17842658	1	BDM - 15113	21/02/2024 17:48	21/02/2024 21:58	Meio ambiente - Árvore ou Vegetação	1
17842257	1	ANAD - 15101	21/02/2024 17:48	21/02/2024 18:50	Meio ambiente - Descarga Atmosférica	1
17842258	1	DVLU - 17024	21/02/2024 17:49	21/02/2024 18:49	Meio ambiente - Árvore ou Vegetação	342
17842738	1	ALSD - 17090	21/02/2024 17:49	21/02/2024 22:33	Não classificada	4
17842954	1	CITU - 17022	21/02/2024 13:00	21/02/2024 22:56	Meio ambiente - Árvore ou Vegetação	207
17842954	2	CITU - 17022	21/02/2024 13:00	21/02/2024 22:56	Meio ambiente - Árvore ou Vegetação	1
17842371	1	SFIQ - 17065	21/02/2024 17:56	21/02/2024 19:47	Meio ambiente - Descarga Atmosférica	1
17842805	1	SALU - 15217	21/02/2024 17:53	21/02/2024 23:05	Meio ambiente - Vento	1
17847393	1	CNLU - 15164	21/02/2024 17:54	23/02/2024 14:04	Meio ambiente - Descarga Atmosférica	2
17843006	1	UHPI - 17084	21/02/2024 17:56	22/02/2024 07:51	Meio ambiente - Descarga Atmosférica	84
17842435	1	BETQ - 16266	21/02/2024 17:58	21/02/2024 20:10	Meio ambiente - Árvore ou Vegetação	202
17842435	1	BHJT - 15126	21/02/2024 17:58	21/02/2024 20:10	Meio ambiente - Árvore ou Vegetação	21
17844632	1	AMN - 16264	21/02/2024 17:59	22/02/2024 15:48	Meio ambiente - Descarga Atmosférica	1
17842176	1	BCAU - 15110	21/02/2024 18:01	21/02/2024 18:43	Meio ambiente - Árvore ou Vegetação	43
17843379	1	JFAU - 17086	21/02/2024 18:03	22/02/2024 10:06	Meio ambiente - Descarga Atmosférica	1
17843252	1	TOTU - 17072	21/02/2024 18:04	22/02/2024 09:38	Meio ambiente - Descarga Atmosférica	2
17880400	1	CGAU - 15150	21/02/2024 18:05	22/02/2024 11:31	Meio ambiente - Vento	8
17842437	1	BHSN - 16277	21/02/2024 18:06	21/02/2024 20:17	Meio ambiente - Descarga Atmosférica	39
17842372	1	AFNU - 17015	21/02/2024 18:06	21/02/2024 19:46	Meio ambiente - Vento	651
17905670	1	BCAD - 15109	21/02/2024 18:07	22/02/2024 08:31	Meio ambiente - Vento	2
17842373	1	BDM - 15113	21/02/2024 18:09	21/02/2024 19:45	Meio ambiente - Árvore ou Vegetação	34
17842373	2	BDM - 15113	21/02/2024 18:09	21/02/2024 19:45	Meio ambiente - Árvore ou Vegetação	39
17842539	1	PIUD - 17054	21/02/2024 18:10	21/02/2024 21:11	Não classificada	1
17842539	2	PIUD - 17054	21/02/2024 18:10	21/02/2024 21:11	Não classificada	50
17842394	1	RSP - 15220	21/02/2024 18:10	21/02/2024 20:00	Não classificada	1
17845762	1	ILIU - 16291	21/02/2024 18:30	22/02/2024 17:50	Meio ambiente - Árvore ou Vegetação	1
17845763	1	ILIU - 16291	22/02/2024 12:23	22/02/2024 17:50	Meio ambiente - Árvore ou Vegetação	13
17847008	1	BMN - 15134	21/02/2024 18:15	23/02/2024 12:06	Meio ambiente - Árvore ou Vegetação	3
17847008	2	BMN - 15134	21/02/2024 18:15	23/02/2024 12:06	Meio ambiente - Árvore ou Vegetação	4
17842452	1	PDS - 17051	21/02/2024 18:17	21/02/2024 20:28	Meio ambiente - Descarga Atmosférica	1
17843189	1	IOM - 15315	21/02/2024 18:18	22/02/2024 09:12	Meio ambiente - Descarga Atmosférica	1
17842765	1	IUAU - 17031	21/02/2024 18:19	21/02/2024 22:34	Não classificada	9
17842765	2	IUAU - 17031	21/02/2024 18:19	21/02/2024 22:34	Não classificada	12
17842347	1	ITDD - 16294	21/02/2024 18:19	21/02/2024 19:32	Não classificada	35
17842679	1	BHSE - 15129	21/02/2024 11:46	21/02/2024 22:02	Meio ambiente - Descarga Atmosférica	19
17842585	1	GPED - 15335	21/02/2024 18:21	21/02/2024 21:27	Meio ambiente - Vento	12
17844633	1	AMN - 16264	21/02/2024 11:39	22/02/2024 15:00	Não classificada	4
17842397	1	NOG - 15650	21/02/2024 18:24	21/02/2024 20:03	Não classificada	1
17844879	1	RPR - 16325	21/02/2024 18:24	22/02/2024 16:37	Meio ambiente - Descarga Atmosférica	3
17842741	1	GPED - 15335	21/02/2024 18:14	21/02/2024 22:30	Meio ambiente - Vento	4
17843335	1	AXAU - 17076	21/02/2024 18:25	22/02/2024 09:54	Não classificada	1
17842342	1	PSAU - 16323	21/02/2024 17:33	21/02/2024 19:34	Meio ambiente - Vento	91
17842400	1	UHSG - 15183	21/02/2024 18:29	21/02/2024 20:00	Meio ambiente - Descarga Atmosférica	10
17842691	1	IANU - 15651	21/02/2024 18:00	21/02/2024 19:57	Meio ambiente - Vento	2
17842689	1	IBAD - 17028	21/02/2024 18:30	21/02/2024 22:03	Meio ambiente - Descarga Atmosférica	1
17844880	1	SLAU - 17071	21/02/2024 18:31	22/02/2024 16:40	Meio ambiente - Descarga Atmosférica	2
17845324	1	SND - 15203	21/02/2024 11:12	22/02/2024 19:02	Meio ambiente - Vento	57
17845325	1	SND - 15203	22/02/2024 14:15	22/02/2024 19:02	Meio ambiente - Vento	42
17842831	1	BDPD - 15114	21/02/2024 18:35	21/02/2024 23:16	Meio ambiente - Descarga Atmosférica	4
17843477	1	CITU - 17022	21/02/2024 18:35	22/02/2024 10:38	Meio ambiente - Descarga Atmosférica	4
17842399	1	URAS - 16338	21/02/2024 18:28	21/02/2024 20:00	Não classificada	1

17842661	1	IIGT - 15320	21/02/2024 14:47	21/02/2024 22:05	Meio ambiente - Árvore ou Vegetação	1
17842662	1	IIGT - 15320	21/02/2024 14:54	21/02/2024 22:05	Meio ambiente - Árvore ou Vegetação	1
17842663	1	IIGT - 15320	21/02/2024 19:28	21/02/2024 22:05	Meio ambiente - Árvore ou Vegetação	1
17843337	1	BCAD - 15109	21/02/2024 18:40	22/02/2024 10:01	Meio ambiente - Árvore ou Vegetação	4
17842403	1	SLAT - 15208	21/02/2024 18:41	21/02/2024 19:57	Não classificada	77
17842474	1	AETD - 17009	21/02/2024 18:42	21/02/2024 20:38	Meio ambiente - Descarga Atmosférica	1
17845256	1	SFIQ - 17065	21/02/2024 18:55	22/02/2024 17:10	Meio ambiente - Árvore ou Vegetação	3
17845897	1	RCA - 15223	21/02/2024 18:45	22/02/2024 22:07	Meio ambiente - Descarga Atmosférica	8
17845897	2	RCA - 15223	21/02/2024 18:45	22/02/2024 22:07	Meio ambiente - Descarga Atmosférica	2
17842924	1	PIUD - 17054	21/02/2024 18:46	22/02/2024 02:28	Não classificada	35
17842377	1	PSAU - 16323	21/02/2024 18:46	21/02/2024 19:49	Meio ambiente - Árvore ou Vegetação	24
17842832	1	IBAD - 17028	21/02/2024 18:47	21/02/2024 23:08	Meio ambiente - Descarga Atmosférica	1
17843119	1	MVD - 15264	21/02/2024 18:47	22/02/2024 08:45	Não classificada	4
17844767	1	BBI - 17033	21/02/2024 18:47	22/02/2024 16:06	Meio ambiente - Descarga Atmosférica	4
17844767	2	BBI - 17033	21/02/2024 18:47	22/02/2024 16:06	Meio ambiente - Descarga Atmosférica	2
17844767	3	BBI - 17033	21/02/2024 18:47	22/02/2024 16:06	Meio ambiente - Descarga Atmosférica	4
17842279	1	MOO - 17039	21/02/2024 16:55	21/02/2024 19:14	Não classificada	27
17842279	2	MOO - 17039	21/02/2024 16:55	21/02/2024 19:14	Não classificada	4
17890687	1	SDEU - 17085	21/02/2024 18:58	21/02/2024 21:21	Meio ambiente - Descarga Atmosférica	324
17890687	2	SDEU - 17085	21/02/2024 18:58	21/02/2024 21:21	Meio ambiente - Descarga Atmosférica	2
17890687	3	SDEU - 17085	21/02/2024 18:58	21/02/2024 22:26	Meio ambiente - Descarga Atmosférica	1
17890687	4	SDEU - 17085	21/02/2024 18:58	21/02/2024 22:26	Meio ambiente - Descarga Atmosférica	414
17890687	6	SDEU - 17085	21/02/2024 18:58	22/02/2024 00:31	Meio ambiente - Descarga Atmosférica	72
17890688	2	SDEU - 17085	21/02/2024 22:26	21/02/2024 23:03	Meio ambiente - Descarga Atmosférica	238
17890688	3	SDEU - 17085	21/02/2024 22:26	22/02/2024 00:10	Meio ambiente - Descarga Atmosférica	1
17890688	4	SDEU - 17085	21/02/2024 22:26	22/02/2024 00:31	Meio ambiente - Descarga Atmosférica	1
17890688	5	SDEU - 17085	21/02/2024 22:26	22/02/2024 00:31	Meio ambiente - Descarga Atmosférica	175
17890692	2	SDEU - 17085	22/02/2024 00:06	22/02/2024 00:10	Meio ambiente - Descarga Atmosférica	238
17842493	1	SRS - 17060	21/02/2024 18:59	21/02/2024 19:08	Não classificada	1
17842493	2	SRS - 17060	21/02/2024 18:59	21/02/2024 19:08	Não classificada	101
17842493	3	SRS - 17060	21/02/2024 18:59	21/02/2024 19:08	Não classificada	1845
17842493	4	SRS - 17060	21/02/2024 18:59	21/02/2024 19:16	Não classificada	1
17842493	5	SRS - 17060	21/02/2024 18:59	21/02/2024 19:16	Não classificada	1
17842493	6	SRS - 17060	21/02/2024 18:59	21/02/2024 19:16	Não classificada	199
17842493	7	SRS - 17060	21/02/2024 18:59	21/02/2024 19:16	Não classificada	693
17842493	8	SRS - 17060	21/02/2024 18:59	21/02/2024 19:16	Não classificada	34
17842493	9	SRS - 17060	21/02/2024 18:59	21/02/2024 19:16	Não classificada	39
17843225	1	YAN - 15165	21/02/2024 18:51	22/02/2024 09:23	Meio ambiente - Vento	2
17844199	1	BHS - 17014	21/02/2024 18:55	22/02/2024 14:14	Meio ambiente - Descarga Atmosférica	3
17843704	1	FMA - 17055	21/02/2024 18:55	22/02/2024 11:39	Meio ambiente - Árvore ou Vegetação	4
17842441	1	GVSD - 17070	21/02/2024 18:55	21/02/2024 20:09	Meio ambiente - Vento	42
17842442	1	PBD - 16324	21/02/2024 18:56	21/02/2024 20:07	Meio ambiente - Descarga Atmosférica	2
17846455	1	MAGT - 17037	21/02/2024 09:51	23/02/2024 09:34	Meio ambiente - Árvore ou Vegetação	12
17842870	1	GVST - 15333	21/02/2024 19:01	21/02/2024 23:43	Meio ambiente - Descarga Atmosférica	32
17844574	1	UHST - 16261	21/02/2024 19:02	22/02/2024 15:28	Meio ambiente - Árvore ou Vegetação	1
17842664	1	TOTU - 17072	21/02/2024 19:05	21/02/2024 21:52	Meio ambiente - Árvore ou Vegetação	1
17842431	1	ALSD - 17090	21/02/2024 17:31	21/02/2024 20:12	Não classificada	10
17859291	1	TPCD - 17073	21/02/2024 19:14	21/02/2024 21:19	Não classificada	1846
17859291	2	TPCD - 17073	21/02/2024 19:14	21/02/2024 21:19	Não classificada	5
17859291	3	PRTD - 17074	21/02/2024 19:14	21/02/2024 23:18	Não classificada	134
17859291	4	PRTD - 17074	21/02/2024 19:14	21/02/2024 23:45	Não classificada	38
17859291	5	PRTD - 17074	21/02/2024 19:14	21/02/2024 23:45	Não classificada	26
17859291	6	PRTD - 17074	21/02/2024 19:14	22/02/2024 00:44	Não classificada	12
17859291	7	PRTD - 17074	21/02/2024 19:14	22/02/2024 01:00	Não classificada	18
17859291	8	PRTD - 17074	21/02/2024 19:14	22/02/2024 01:02	Não classificada	286
17859291	9	PRTD - 17074	21/02/2024 19:14	22/02/2024 13:16	Não classificada	16
17859291	10	PRTD - 17074	21/02/2024 19:14	22/02/2024 13:16	Não classificada	6
17843226	1	NLAQ - 17046	21/02/2024 19:07	22/02/2024 09:22	Meio ambiente - Descarga Atmosférica	2
17842714	1	BDM - 15113	21/02/2024 19:11	21/02/2024 22:11	Meio ambiente - Descarga Atmosférica	1

17842872	1	LUZU - 15284	21/02/2024 19:13	22/02/2024 00:38	Meio ambiente - Descarga Atmosférica	1
17842514	1	CRL - 15354	21/02/2024 19:14	21/02/2024 20:57	Não classificada	1
17842716	1	PRTD - 17074	21/02/2024 19:16	21/02/2024 22:14	Meio ambiente - Descarga Atmosférica	1
17843533	1	MNVD - 15272	21/02/2024 19:16	22/02/2024 10:47	Meio ambiente - Descarga Atmosférica	18
17842517	1	CITU - 17022	21/02/2024 19:23	21/02/2024 20:58	Não classificada	1
17842843	1	PRTU - 17057	21/02/2024 19:23	21/02/2024 23:26	Meio ambiente - Descarga Atmosférica	5
17842770	1	ENC - 15343	21/02/2024 19:26	21/02/2024 22:35	Meio ambiente - Vento	98
17843478	1	IRO - 15312	21/02/2024 19:26	22/02/2024 10:38	Meio ambiente - Árvore ou Vegetação	29
17843613	1	RCA - 15223	21/02/2024 19:27	22/02/2024 11:20	Meio ambiente - Descarga Atmosférica	5
17843008	1	PSP - 15233	21/02/2024 19:29	22/02/2024 07:54	Meio ambiente - Vento	1
17845284	1	TTD - 15192	21/02/2024 19:32	22/02/2024 18:29	Meio ambiente - Vento	19
17842987	1	MCLD - 15278	21/02/2024 17:17	22/02/2024 07:38	Meio ambiente - Árvore ou Vegetação	166
17843009	1	PRRU - 15241	21/02/2024 19:34	22/02/2024 07:54	Meio ambiente - Vento	28
17842476	1	PDS - 17051	21/02/2024 19:35	21/02/2024 20:33	Meio ambiente - Descarga Atmosférica	115
17843470	1	ORPU - 17045	19/02/2024 18:21	22/02/2024 10:41	Meio ambiente - Vento	1
17845764	1	MCLD - 15278	21/02/2024 17:56	22/02/2024 14:20	Meio ambiente - Árvore ou Vegetação	12
17914610	1	JFAU - 17086	21/02/2024 19:47	22/02/2024 11:20	Meio ambiente - Árvore ou Vegetação	7
17914610	2	JFAU - 17086	21/02/2024 19:47	22/02/2024 16:43	Meio ambiente - Árvore ou Vegetação	392
17914610	3	JFAU - 17086	21/02/2024 19:47	22/02/2024 17:31	Meio ambiente - Árvore ou Vegetação	22
17914610	4	JFAU - 17086	21/02/2024 19:47	23/02/2024 15:30	Meio ambiente - Árvore ou Vegetação	38
17846302	1	AUIU - 15647	21/02/2024 19:41	23/02/2024 08:16	Meio ambiente - Árvore ou Vegetação	22
17842563	1	BCSQ - 17010	21/02/2024 19:55	21/02/2024 21:16	Meio ambiente - Descarga Atmosférica	4
17842563	1	BCSU - 17011	21/02/2024 19:55	21/02/2024 21:16	Meio ambiente - Descarga Atmosférica	24
17842434	1	IIGT - 15320	21/02/2024 17:57	21/02/2024 20:14	Não classificada	60
17844089	1	MAL - 15281	21/02/2024 19:46	22/02/2024 13:55	Meio ambiente - Vento	96
17845109	1	JUAU - 17036	21/02/2024 19:49	22/02/2024 17:48	Meio ambiente - Descarga Atmosférica	1
17843336	1	JFAQ - 17081	21/02/2024 18:37	22/02/2024 10:00	Meio ambiente - Descarga Atmosférica	2
17844047	1	JTAD - 15295	21/02/2024 19:56	22/02/2024 13:34	Meio ambiente - Vento	3
17852051	1	LJA - 15286	21/02/2024 19:57	25/02/2024 10:26	Meio ambiente - Vento	1
17880351	1	JFAO - 16302	21/02/2024 19:58	21/02/2024 21:00	Meio ambiente - Árvore ou Vegetação	1
17845110	1	JPIU - 15298	21/02/2024 19:58	22/02/2024 17:50	Meio ambiente - Descarga Atmosférica	1
17842759	1	BCV - 17013	20/02/2024 09:40	21/02/2024 22:42	Meio ambiente - Descarga Atmosférica	2
17845676	1	RES - 15222	21/02/2024 19:59	22/02/2024 20:44	Meio ambiente - Descarga Atmosférica	1
17843950	1	PTC - 15235	21/02/2024 14:36	21/02/2024 20:10	Meio ambiente - Árvore ou Vegetação	19
17843951	1	PTC - 15235	21/02/2024 20:32	22/02/2024 13:36	Meio ambiente - Árvore ou Vegetação	19
17842572	1	ITDD - 16294	21/02/2024 12:16	21/02/2024 21:25	Meio ambiente - Vento	1
17842722	1	BDM - 15113	21/02/2024 20:00	21/02/2024 22:20	Meio ambiente - Descarga Atmosférica	3
17878334	1	CSAU - 17020	21/02/2024 20:01	21/02/2024 21:27	Não classificada	30
17878334	2	CSAU - 17020	21/02/2024 20:01	21/02/2024 21:27	Não classificada	53
17842696	1	INPD - 15316	21/02/2024 20:03	21/02/2024 22:02	Não classificada	1
17843658	1	URAU - 17079	21/02/2024 19:45	22/02/2024 11:31	Não classificada	1
17844048	1	ITDD - 16294	21/02/2024 13:32	21/02/2024 20:59	Meio ambiente - Vento	34
17844048	2	ITDD - 16294	21/02/2024 13:32	22/02/2024 13:50	Meio ambiente - Vento	5
17844049	1	ITDD - 16294	22/02/2024 10:03	22/02/2024 13:50	Meio ambiente - Vento	34
17843191	1	AMN - 16264	21/02/2024 20:09	22/02/2024 09:12	Não classificada	14
17914915	1	CRF - 15355	21/02/2024 14:08	21/02/2024 22:07	Meio ambiente - Árvore ou Vegetação	3
17914915	2	CRF - 15355	21/02/2024 14:08	21/02/2024 22:07	Meio ambiente - Árvore ou Vegetação	27
17914915	3	CRF - 15355	21/02/2024 14:08	21/02/2024 22:07	Meio ambiente - Árvore ou Vegetação	14
17914915	4	CRF - 15355	21/02/2024 14:08	21/02/2024 22:07	Meio ambiente - Árvore ou Vegetação	142
17914915	5	CRF - 15355	21/02/2024 14:08	23/02/2024 15:30	Meio ambiente - Árvore ou Vegetação	6
17843380	1	LNT - 17035	21/02/2024 20:10	22/02/2024 10:13	Meio ambiente - Descarga Atmosférica	7
17843121	1	ILIU - 16291	21/02/2024 20:13	22/02/2024 08:35	Meio ambiente - Descarga Atmosférica	4
17843433	1	UNIT - 17083	21/02/2024 20:16	22/02/2024 10:06	Não classificada	1
17844634	1	ITMU - 15310	21/02/2024 19:59	21/02/2024 22:53	Meio ambiente - Árvore ou Vegetação	3
17844634	2	ITMU - 15310	21/02/2024 19:59	22/02/2024 16:11	Meio ambiente - Árvore ou Vegetação	8
17842808	1	IGRU - 17030	21/02/2024 20:17	21/02/2024 23:03	Meio ambiente - Descarga Atmosférica	1
17842750	1	GVSU - 15332	21/02/2024 20:21	21/02/2024 22:26	Meio ambiente - Vento	3
17843816	1	JUAU - 17036	21/02/2024 14:39	22/02/2024 10:45	Meio ambiente - Árvore ou Vegetação	7
17843816	2	JUAU - 17036	21/02/2024 14:39	22/02/2024 10:45	Meio ambiente - Árvore ou Vegetação	25

17843817	1	TCSU - 15196	21/02/2024 20:33	22/02/2024 12:30	Meio ambiente - Descarga Atmosférica	1
17843818	1	TCSU - 15196	22/02/2024 10:47	22/02/2024 12:30	Meio ambiente - Descarga Atmosférica	23
17843480	1	SDEU - 17085	21/02/2024 20:24	22/02/2024 10:35	Não classificada	4
17864754	5	BBI - 17033	21/02/2024 20:33	21/02/2024 20:44	Meio ambiente - Árvore ou Vegetação	623
17864754	6	BBI - 17033	21/02/2024 20:33	21/02/2024 20:44	Meio ambiente - Árvore ou Vegetação	9
17864754	7	BBI - 17033	21/02/2024 20:33	21/02/2024 20:44	Meio ambiente - Árvore ou Vegetação	2
17864754	8	BBI - 17033	21/02/2024 20:33	21/02/2024 20:44	Meio ambiente - Árvore ou Vegetação	37
17864754	9	BBI - 17033	21/02/2024 20:33	21/02/2024 22:48	Meio ambiente - Árvore ou Vegetação	62
17864754	10	BBI - 17033	21/02/2024 20:33	22/02/2024 00:11	Meio ambiente - Árvore ou Vegetação	121
17864754	11	BBI - 17033	21/02/2024 20:33	22/02/2024 00:20	Meio ambiente - Árvore ou Vegetação	15
17864755	1	BBI - 17033	22/02/2024 00:12	22/02/2024 00:17	Meio ambiente - Árvore ou Vegetação	62
17864755	2	BBI - 17033	22/02/2024 00:12	22/02/2024 11:31	Meio ambiente - Árvore ou Vegetação	121
17864756	1	BBI - 17033	22/02/2024 12:23	22/02/2024 12:28	Meio ambiente - Árvore ou Vegetação	638
17864756	2	BBI - 17033	22/02/2024 12:23	22/02/2024 12:28	Meio ambiente - Árvore ou Vegetação	9
17864756	3	BBI - 17033	22/02/2024 12:23	22/02/2024 12:28	Meio ambiente - Árvore ou Vegetação	2
17864756	4	BBI - 17033	22/02/2024 12:23	22/02/2024 12:28	Meio ambiente - Árvore ou Vegetação	37
17842670	1	BCAD - 15109	21/02/2024 20:26	21/02/2024 21:51	Não classificada	2
17843952	1	JUAU - 17036	21/02/2024 20:26	22/02/2024 13:10	Meio ambiente - Árvore ou Vegetação	1
17843815	1	TOTU - 17072	21/02/2024 20:27	22/02/2024 12:35	Meio ambiente - Árvore ou Vegetação	27
17842880	1	UHPT - 15186	21/02/2024 20:27	22/02/2024 00:28	Meio ambiente - Descarga Atmosférica	55
17842522	1	ENC - 15343	21/02/2024 20:13	21/02/2024 20:56	Meio ambiente - Descarga Atmosférica	1
17842597	1	ENC - 15343	21/02/2024 20:24	21/02/2024 21:26	Meio ambiente - Descarga Atmosférica	1
17843117	1	CNLU - 15164	21/02/2024 17:01	22/02/2024 08:34	Meio ambiente - Descarga Atmosférica	2
17844827	1	SRT - 16329	21/02/2024 16:59	22/02/2024 16:45	Meio ambiente - Árvore ou Vegetação	13
17842698	1	VZEU - 17091	21/02/2024 20:35	21/02/2024 22:02	Meio ambiente - Árvore ou Vegetação	67
17842568	1	CEMT - 16283	21/02/2024 20:35	21/02/2024 21:15	Meio ambiente - Vento	53
17843228	1	INPD - 15316	21/02/2024 20:36	22/02/2024 09:22	Meio ambiente - Vento	1
17842795	1	IPC - 15314	21/02/2024 20:49	21/02/2024 22:50	Meio ambiente - Árvore ou Vegetação	1
17843537	1	SDED - 15215	21/02/2024 20:43	22/02/2024 10:48	Meio ambiente - Descarga Atmosférica	1
17842586	1	SALU - 15217	21/02/2024 18:29	21/02/2024 21:29	Meio ambiente - Vento	79
17842742	1	AFNU - 17015	21/02/2024 18:49	21/02/2024 22:24	Meio ambiente - Vento	42
17842742	2	AFNU - 17015	21/02/2024 18:49	21/02/2024 22:24	Meio ambiente - Vento	75
17842833	1	IAD - 15331	21/02/2024 20:50	21/02/2024 23:07	Não classificada	36
17844768	1	BDM - 15113	21/02/2024 20:03	22/02/2024 15:30	Meio ambiente - Árvore ou Vegetação	21
17844769	1	BDM - 15113	21/02/2024 21:29	22/02/2024 15:30	Meio ambiente - Árvore ou Vegetação	34
17844769	2	BDM - 15113	21/02/2024 21:29	22/02/2024 15:30	Meio ambiente - Árvore ou Vegetação	18
17842919	1	BRDD - 17067	21/02/2024 21:02	22/02/2024 01:11	Meio ambiente - Árvore ou Vegetação	165
17845375	1	SFIQ - 17065	21/02/2024 20:56	22/02/2024 18:45	Não classificada	1
17842925	1	AETD - 17009	21/02/2024 20:56	22/02/2024 02:29	Meio ambiente - Descarga Atmosférica	1
17842796	1	NERU - 17041	21/02/2024 20:58	21/02/2024 22:53	Meio ambiente - Vento	1
17842584	1	GPED - 15335	21/02/2024 17:50	21/02/2024 21:31	Meio ambiente - Vento	2
17844201	1	SFIQ - 17065	21/02/2024 21:08	22/02/2024 14:20	Meio ambiente - Descarga Atmosférica	17
17842885	1	CEL - 15147	21/02/2024 21:10	22/02/2024 00:31	Meio ambiente - Vento	8
17842886	1	BCSQ - 17010	21/02/2024 21:12	21/02/2024 23:57	Não classificada	1
17843013	1	ACSU - 15094	21/02/2024 17:41	21/02/2024 23:27	Meio ambiente - Árvore ou Vegetação	3
17843868	1	CNLU - 15164	21/02/2024 14:57	22/02/2024 12:20	Meio ambiente - Vento	1
17843869	1	CNLU - 15164	22/02/2024 08:38	22/02/2024 12:20	Meio ambiente - Vento	1
17843869	2	CNLU - 15164	22/02/2024 08:38	22/02/2024 12:20	Meio ambiente - Vento	5
17843869	3	CNLU - 15164	22/02/2024 08:38	22/02/2024 12:20	Meio ambiente - Vento	89
17843122	1	PTC - 15235	21/02/2024 21:20	22/02/2024 08:38	Meio ambiente - Descarga Atmosférica	1
17842869	1	URAS - 16338	21/02/2024 18:46	22/02/2024 00:28	Não classificada	1
17844001	1	IMRU - 17096	21/02/2024 11:51	22/02/2024 12:00	Meio ambiente - Vento	7
17844002	1	IMRU - 17096	22/02/2024 09:30	22/02/2024 12:00	Meio ambiente - Vento	313
17842723	1	URAT - 17075	21/02/2024 21:24	21/02/2024 22:20	Não classificada	2
17852982	1	SEG - 17068	21/02/2024 08:55	22/02/2024 18:52	Meio ambiente - Árvore ou Vegetação	10
17852982	2	SEG - 17068	21/02/2024 08:55	22/02/2024 18:52	Meio ambiente - Árvore ou Vegetação	125
17852982	3	SEG - 17068	21/02/2024 08:55	22/02/2024 20:20	Meio ambiente - Árvore ou Vegetação	17
17852982	4	SEG - 17068	21/02/2024 08:55	25/02/2024 15:10	Meio ambiente - Árvore ou Vegetação	1
17843156	1	CPG - 17017	21/02/2024 21:36	22/02/2024 08:50	Meio ambiente - Descarga Atmosférica	3



17842888	1	UHGf - 15191	21/02/2024 21:39	21/02/2024 23:57	Não classificada	5
17843819	1	IJAU - 17061	21/02/2024 21:55	22/02/2024 12:50	Meio ambiente - Vento	9
17843063	1	SUI - 17069	21/02/2024 21:46	22/02/2024 08:12	Meio ambiente - Descarga Atmosférica	9
17842755	1	BCAU - 15110	21/02/2024 21:48	21/02/2024 22:31	Meio ambiente - Árvore ou Vegetação	69
17843158	1	PBD - 16324	21/02/2024 21:49	22/02/2024 08:59	Meio ambiente - Descarga Atmosférica	1
17842772	1	ITDD - 16294	21/02/2024 19:35	21/02/2024 22:34	Meio ambiente - Vento	2
17842772	2	ITDD - 16294	21/02/2024 19:35	21/02/2024 22:34	Meio ambiente - Vento	90
17844204	1	UHPT - 15186	21/02/2024 22:09	22/02/2024 14:15	Meio ambiente - Árvore ou Vegetação	2
17908187	1	SEG - 17068	21/02/2024 22:18	22/02/2024 02:02	Não classificada	1
17908187	2	SEG - 17068	21/02/2024 22:18	22/02/2024 02:02	Não classificada	379
17908187	3	SEG - 17068	21/02/2024 22:18	22/02/2024 02:02	Não classificada	281
17908187	4	SEG - 17068	21/02/2024 22:18	22/02/2024 09:04	Não classificada	1
17908187	5	SEG - 17068	21/02/2024 22:18	22/02/2024 10:21	Não classificada	55
17908188	1	CMH - 17021	21/02/2024 22:23	21/02/2024 23:58	Não classificada	7
17908188	1	SEG - 17068	21/02/2024 22:23	21/02/2024 23:58	Não classificada	9
17908188	2	CMH - 17021	21/02/2024 22:23	21/02/2024 23:58	Não classificada	59
17908188	3	SEG - 17068	21/02/2024 22:23	21/02/2024 23:58	Não classificada	3
17908188	4	SEG - 17068	21/02/2024 22:23	21/02/2024 23:58	Não classificada	1500
17908188	5	SEG - 17068	21/02/2024 22:23	22/02/2024 00:09	Não classificada	1326
17908188	6	SEG - 17068	21/02/2024 22:23	22/02/2024 00:09	Não classificada	12
17908188	7	SEG - 17068	21/02/2024 22:23	22/02/2024 00:09	Não classificada	162
17908188	8	SEG - 17068	21/02/2024 22:23	22/02/2024 00:09	Não classificada	133
17908188	9	SEG - 17068	21/02/2024 22:23	22/02/2024 00:09	Não classificada	1790
17843159	1	SALU - 15217	21/02/2024 22:10	22/02/2024 08:50	Meio ambiente - Vento	25
17847394	1	AMN - 16264	21/02/2024 09:00	22/02/2024 19:10	Meio ambiente - Árvore ou Vegetação	16
17847888	1	MCLQ - 17040	21/02/2024 22:18	23/02/2024 15:54	Não classificada	2
17842861	1	MVD - 15264	21/02/2024 17:16	21/02/2024 23:56	Meio ambiente - Árvore ou Vegetação	346
17842861	2	MVD - 15264	21/02/2024 17:16	21/02/2024 23:56	Meio ambiente - Árvore ou Vegetação	4
17842845	1	PMSU - 17092	21/02/2024 22:30	21/02/2024 23:22	Não classificada	8
17844092	1	CRF - 15355	21/02/2024 22:32	22/02/2024 13:48	Não classificada	59
17844770	1	SGS - 16331	21/02/2024 22:41	22/02/2024 16:05	Meio ambiente - Árvore ou Vegetação	2
17849111	1	DMTU - 15346	21/02/2024 18:58	23/02/2024 11:45	Meio ambiente - Árvore ou Vegetação	5
17849111	2	DMTU - 15346	21/02/2024 18:58	23/02/2024 12:13	Meio ambiente - Árvore ou Vegetação	1
17849111	3	DMTU - 15346	21/02/2024 18:58	23/02/2024 12:13	Meio ambiente - Árvore ou Vegetação	17
17849111	4	DMTU - 15346	21/02/2024 18:58	23/02/2024 21:42	Meio ambiente - Árvore ou Vegetação	54
17849111	5	DMTU - 15346	21/02/2024 18:58	23/02/2024 22:32	Meio ambiente - Árvore ou Vegetação	103
17849111	6	DMTU - 15346	21/02/2024 18:58	23/02/2024 22:32	Meio ambiente - Árvore ou Vegetação	32
17849111	7	DMTU - 15346	21/02/2024 18:58	23/02/2024 22:32	Meio ambiente - Árvore ou Vegetação	1
17843160	1	NERU - 17041	21/02/2024 22:37	22/02/2024 08:53	Meio ambiente - Descarga Atmosférica	1
17843124	1	JBT - 16295	21/02/2024 23:00	22/02/2024 08:39	Meio ambiente - Vento	3
17845846	1	CLS - 17077	21/02/2024 19:57	22/02/2024 11:21	Meio ambiente - Vento	40
17845847	1	CLS - 17077	22/02/2024 07:26	22/02/2024 16:13	Meio ambiente - Vento	19
17845848	1	CLS - 17077	22/02/2024 10:17	22/02/2024 11:21	Meio ambiente - Vento	138
17845849	1	CLS - 17077	22/02/2024 14:34	22/02/2024 16:13	Meio ambiente - Vento	125
17889017	1	JNUT - 17066	21/02/2024 19:37	22/02/2024 08:42	Meio ambiente - Descarga Atmosférica	67
17889017	1	SFIQ - 17065	21/02/2024 19:37	22/02/2024 08:42	Meio ambiente - Descarga Atmosférica	7
17889018	1	JNUT - 17066	22/02/2024 02:54	22/02/2024 08:42	Meio ambiente - Descarga Atmosférica	188
17889018	2	JNUT - 17066	22/02/2024 02:54	22/02/2024 08:42	Meio ambiente - Descarga Atmosférica	31
17889019	1	JNUT - 17066	22/02/2024 03:05	22/02/2024 05:07	Meio ambiente - Descarga Atmosférica	240
17843373	1	LNT - 17035	21/02/2024 10:35	22/02/2024 10:11	Meio ambiente - Árvore ou Vegetação	201
17843435	1	OUF - 15253	21/02/2024 23:34	22/02/2024 10:20	Meio ambiente - Descarga Atmosférica	3
17859440	2	IIGU - 15319	21/02/2024 23:50	22/02/2024 01:23	Meio ambiente - Vento	1736
17859440	3	IIGU - 15319	21/02/2024 23:50	22/02/2024 01:23	Meio ambiente - Vento	3
17859440	4	IIGU - 15319	21/02/2024 23:50	22/02/2024 01:23	Meio ambiente - Vento	80
17859440	5	IIGD - 15321	21/02/2024 23:50	22/02/2024 02:27	Meio ambiente - Vento	33
17859440	5	IIGU - 15319	21/02/2024 23:50	22/02/2024 02:27	Meio ambiente - Vento	1503
17859440	6	IIGU - 15319	21/02/2024 23:50	23/02/2024 13:20	Meio ambiente - Vento	102
17843161	1	PZLU - 17050	21/02/2024 23:49	22/02/2024 08:51	Meio ambiente - Vento	221
17843482	1	VZEU - 17091	21/02/2024 23:58	22/02/2024 10:42	Meio ambiente - Descarga Atmosférica	2

17888903	1	BDM - 15113	22/02/2024 00:09	22/02/2024 02:45	Não classificada	4
17888903	2	BDM - 15113	22/02/2024 00:09	22/02/2024 02:45	Não classificada	84
17888903	3	BDM - 15113	22/02/2024 00:09	22/02/2024 02:45	Não classificada	283
17888903	4	BDM - 15113	22/02/2024 00:09	22/02/2024 08:24	Não classificada	54
17888903	5	BDM - 15113	22/02/2024 00:09	22/02/2024 08:24	Não classificada	16
17888903	6	BDM - 15113	22/02/2024 00:09	22/02/2024 08:24	Não classificada	12
17888903	7	BDM - 15113	22/02/2024 00:09	22/02/2024 17:40	Não classificada	5
17843163	1	OUF - 15253	22/02/2024 00:11	22/02/2024 08:59	Meio ambiente - Árvore ou Vegetação	15
17843163	2	OUF - 15253	22/02/2024 00:11	22/02/2024 08:59	Meio ambiente - Árvore ou Vegetação	3
17843126	1	SRS - 17060	22/02/2024 00:13	22/02/2024 08:44	Meio ambiente - Vento	1
17843383	1	OUF - 15253	22/02/2024 00:15	22/02/2024 10:10	Meio ambiente - Vento	4
17843483	1	RSS - 15219	22/02/2024 00:21	22/02/2024 10:33	Meio ambiente - Descarga Atmosférica	5
17843384	1	TTD - 15192	22/02/2024 00:28	22/02/2024 10:10	Meio ambiente - Árvore ou Vegetação	1
17842991	1	BDM - 15113	22/02/2024 00:28	22/02/2024 07:41	Meio ambiente - Vento	2
17842918	1	COJ - 15305	21/02/2024 20:09	22/02/2024 01:48	Não classificada	2
17842918	2	COJ - 15305	21/02/2024 20:09	22/02/2024 01:48	Não classificada	37
17842918	3	COJ - 15305	21/02/2024 20:09	22/02/2024 01:48	Não classificada	233
17890749	1	ACSU - 15094	22/02/2024 00:50	22/02/2024 11:30	Meio ambiente - Árvore ou Vegetação	20
17859326	1	IJAU - 17061	22/02/2024 01:18	22/02/2024 04:12	Não classificada	787
17859326	2	IJAU - 17061	22/02/2024 01:18	22/02/2024 04:12	Não classificada	1
17859326	3	IJAU - 17061	22/02/2024 01:18	22/02/2024 04:45	Não classificada	362
17859326	4	IJAU - 17061	22/02/2024 01:18	22/02/2024 04:45	Não classificada	40
17859326	5	IJAU - 17061	22/02/2024 01:18	22/02/2024 05:27	Não classificada	31
17859326	6	IJAU - 17061	22/02/2024 01:18	22/02/2024 07:43	Não classificada	161
17859326	7	IJAU - 17061	22/02/2024 01:18	22/02/2024 07:43	Não classificada	2
17859326	8	IJAU - 17061	22/02/2024 01:18	22/02/2024 09:42	Não classificada	42
17859326	9	IJAU - 17061	22/02/2024 01:18	22/02/2024 09:42	Não classificada	51
17859326	10	IJAU - 17061	22/02/2024 01:18	22/02/2024 13:03	Não classificada	1
17842931	1	CRF - 15355	22/02/2024 02:05	22/02/2024 04:42	Meio ambiente - Árvore ou Vegetação	694
17842938	1	NPO - 15258	22/02/2024 02:25	22/02/2024 06:13	Não classificada	15
17842992	1	TTD - 15192	22/02/2024 02:41	22/02/2024 07:37	Meio ambiente - Árvore ou Vegetação	455
17843041	1	SLUQ - 16328	22/02/2024 03:00	22/02/2024 08:01	Meio ambiente - Vento	163
17843569	1	ITDD - 16294	22/02/2024 03:36	22/02/2024 11:04	Meio ambiente - Vento	1
17843569	2	ITDD - 16294	22/02/2024 03:36	22/02/2024 11:04	Meio ambiente - Vento	67
17843569	3	ITDD - 16294	22/02/2024 03:36	22/02/2024 11:04	Meio ambiente - Vento	8
17843127	1	SLAU - 17071	22/02/2024 03:47	22/02/2024 08:44	Meio ambiente - Descarga Atmosférica	15
17914112	2	CRL - 15354	22/02/2024 04:06	22/02/2024 08:14	Meio ambiente - Vento	1267
17914112	3	CRL - 15354	22/02/2024 04:06	22/02/2024 08:14	Meio ambiente - Vento	37
17914112	4	CRL - 15354	22/02/2024 04:06	22/02/2024 12:28	Meio ambiente - Vento	216
17914112	5	CRL - 15354	22/02/2024 04:06	22/02/2024 13:56	Meio ambiente - Vento	115
17914112	6	CRL - 15354	22/02/2024 04:06	22/02/2024 13:56	Meio ambiente - Vento	298
17914112	7	CRL - 15354	22/02/2024 04:06	22/02/2024 20:45	Meio ambiente - Vento	52
17914112	9	CRL - 15354	22/02/2024 04:06	22/02/2024 21:45	Meio ambiente - Vento	91
17914112	10	CRL - 15354	22/02/2024 04:06	23/02/2024 17:51	Meio ambiente - Vento	3
17914112	11	CRL - 15354	22/02/2024 04:06	23/02/2024 17:51	Meio ambiente - Vento	58
17914116	1	CRL - 15354	22/02/2024 17:23	22/02/2024 17:38	Meio ambiente - Vento	36
17914116	2	CRL - 15354	22/02/2024 17:23	22/02/2024 17:38	Meio ambiente - Vento	288
17880339	1	NERU - 17041	22/02/2024 04:13	22/02/2024 07:06	Meio ambiente - Árvore ou Vegetação	175
17880339	2	NERU - 17041	22/02/2024 04:13	22/02/2024 08:29	Meio ambiente - Árvore ou Vegetação	505
17880339	3	NERU - 17041	22/02/2024 04:13	22/02/2024 08:29	Meio ambiente - Árvore ou Vegetação	30
17880339	4	NERU - 17041	22/02/2024 04:13	22/02/2024 21:10	Meio ambiente - Árvore ou Vegetação	64
17864972	1	FXA - 16288	22/02/2024 05:41	22/02/2024 10:45	Meio ambiente - Descarga Atmosférica	1164
17884965	1	GVSD - 17070	22/02/2024 02:10	22/02/2024 05:16	Meio ambiente - Árvore ou Vegetação	954
17884965	2	GVSD - 17070	22/02/2024 02:10	22/02/2024 06:25	Meio ambiente - Árvore ou Vegetação	1223
17842969	1	NPO - 15258	22/02/2024 04:52	22/02/2024 07:15	Não classificada	18
17880337	1	SER - 16332	22/02/2024 04:26	22/02/2024 06:48	Não classificada	27
17880337	2	SER - 16332	22/02/2024 04:26	22/02/2024 07:28	Não classificada	345
17880337	3	SER - 16332	22/02/2024 04:26	22/02/2024 07:51	Não classificada	309
17880337	4	SER - 16332	22/02/2024 04:26	22/02/2024 11:06	Não classificada	428



17842975	1	UHPI - 17084	22/02/2024 05:07	22/02/2024 07:29	Meio ambiente - Árvore ou Vegetação	25
17843436	1	SFIQ - 17065	22/02/2024 05:18	22/02/2024 10:24	Não classificada	15
17843164	1	DDI - 17027	22/02/2024 05:30	22/02/2024 08:37	Meio ambiente - Descarga Atmosférica	1
17843230	1	PPUD - 15242	22/02/2024 05:33	22/02/2024 09:20	Meio ambiente - Descarga Atmosférica	2
17843385	1	SALU - 15217	22/02/2024 05:36	22/02/2024 10:09	Meio ambiente - Vento	11
17843044	1	CAX - 15143	22/02/2024 05:43	22/02/2024 08:04	Meio ambiente - Descarga Atmosférica	1
17843342	1	GVSD - 17070	22/02/2024 05:45	22/02/2024 09:54	Meio ambiente - Vento	5
17843342	2	GVSD - 17070	22/02/2024 05:45	22/02/2024 09:54	Meio ambiente - Vento	188
17843231	1	SNS - 15202	22/02/2024 05:49	22/02/2024 09:16	Meio ambiente - Descarga Atmosférica	16
17843231	2	SNS - 15202	22/02/2024 05:49	22/02/2024 09:16	Meio ambiente - Descarga Atmosférica	63
17843387	1	SDEU - 17085	22/02/2024 06:29	22/02/2024 06:41	Meio ambiente - Vento	822
17843387	2	SDEU - 17085	22/02/2024 06:29	22/02/2024 10:14	Meio ambiente - Vento	60
17843387	3	SDEU - 17085	22/02/2024 06:29	22/02/2024 10:14	Meio ambiente - Vento	114
17843093	1	BBI - 17033	22/02/2024 05:52	22/02/2024 08:20	Não classificada	1
17844636	1	PEB - 15249	22/02/2024 05:57	22/02/2024 15:44	Não classificada	3
17843343	1	BRDD - 17067	22/02/2024 06:03	22/02/2024 09:54	Meio ambiente - Descarga Atmosférica	17
17843570	1	BDM - 15113	22/02/2024 06:05	22/02/2024 10:57	Meio ambiente - Vento	4
17843614	1	NVC - 15655	22/02/2024 06:06	22/02/2024 11:16	Meio ambiente - Descarga Atmosférica	1
17843066	1	MNN - 15273	22/02/2024 06:10	22/02/2024 08:11	Meio ambiente - Descarga Atmosférica	2
17843297	1	BDPD - 15114	22/02/2024 06:16	22/02/2024 09:44	Meio ambiente - Vento	1
17843870	1	ARID - 15104	22/02/2024 06:16	22/02/2024 12:45	Meio ambiente - Descarga Atmosférica	3
17843130	1	GHE - 17029	22/02/2024 06:22	22/02/2024 08:36	Meio ambiente - Vento	2
17843953	1	BHPM - 16275	22/02/2024 06:33	22/02/2024 08:09	Meio ambiente - Vento	2292
17843953	2	BHPM - 16275	22/02/2024 06:33	22/02/2024 11:10	Meio ambiente - Vento	77
17843437	1	BHS - 17014	22/02/2024 06:26	22/02/2024 10:23	Meio ambiente - Vento	64
17846223	1	JUAU - 17036	22/02/2024 06:37	22/02/2024 06:42	Meio ambiente - Árvore ou Vegetação	2
17846223	2	JUAU - 17036	22/02/2024 06:37	22/02/2024 06:42	Meio ambiente - Árvore ou Vegetação	294
17846223	3	JUAU - 17036	22/02/2024 06:37	22/02/2024 06:42	Meio ambiente - Árvore ou Vegetação	1556
17846225	1	JUAU - 17036	22/02/2024 10:53	22/02/2024 10:56	Meio ambiente - Árvore ou Vegetação	1
17846225	2	JUAU - 17036	22/02/2024 10:53	22/02/2024 10:56	Meio ambiente - Árvore ou Vegetação	3
17846225	3	JUAU - 17036	22/02/2024 10:53	22/02/2024 10:56	Meio ambiente - Árvore ou Vegetação	141
17842985	1	VGAD - 17087	21/02/2024 07:01	22/02/2024 07:40	Meio ambiente - Árvore ou Vegetação	11
17914241	1	UHSG - 15183	22/02/2024 06:31	22/02/2024 12:39	Meio ambiente - Descarga Atmosférica	362
17843820	1	IIGT - 15320	22/02/2024 06:31	22/02/2024 12:18	Meio ambiente - Árvore ou Vegetação	70
17843194	1	SDEU - 17085	22/02/2024 06:32	22/02/2024 09:10	Meio ambiente - Descarga Atmosférica	18
17843167	1	IJAU - 17061	22/02/2024 06:33	22/02/2024 08:53	Meio ambiente - Árvore ou Vegetação	1
17843734	1	BHS - 17014	22/02/2024 06:35	22/02/2024 11:54	Meio ambiente - Vento	69
17853621	1	BHBN - 17048	22/02/2024 06:36	22/02/2024 12:03	Meio ambiente - Vento	2
17843300	1	PNV - 17094	22/02/2024 06:38	22/02/2024 09:40	Meio ambiente - Vento	1
17843438	1	JFAD - 16300	22/02/2024 06:38	22/02/2024 10:27	Meio ambiente - Árvore ou Vegetação	143
17843196	1	JUAU - 17036	22/02/2024 06:39	22/02/2024 09:08	Meio ambiente - Descarga Atmosférica	250
17843046	1	BDPD - 15114	22/02/2024 06:39	22/02/2024 08:04	Meio ambiente - Árvore ou Vegetação	1
17884375	1	MFED - 15276	22/02/2024 06:40	22/02/2024 11:40	Meio ambiente - Árvore ou Vegetação	14
17843822	1	JFAU - 17086	22/02/2024 06:42	22/02/2024 12:36	Meio ambiente - Descarga Atmosférica	1
17843301	1	PEB - 15249	22/02/2024 06:42	22/02/2024 09:43	Meio ambiente - Descarga Atmosférica	74
17843254	1	PEB - 15249	22/02/2024 06:44	22/02/2024 09:29	Meio ambiente - Descarga Atmosférica	20
17844440	1	ARID - 15104	22/02/2024 06:44	22/02/2024 15:06	Meio ambiente - Descarga Atmosférica	1
17844440	2	ARID - 15104	22/02/2024 06:44	22/02/2024 15:06	Meio ambiente - Descarga Atmosférica	14
17843168	1	OLV - 15255	22/02/2024 06:45	22/02/2024 08:56	Meio ambiente - Descarga Atmosférica	7
17844882	1	CLHU - 17095	22/02/2024 06:47	22/02/2024 16:36	Não classificada	17
17843735	1	DDI - 17027	22/02/2024 06:48	22/02/2024 11:48	Meio ambiente - Descarga Atmosférica	2
17843169	1	GVSD - 17070	22/02/2024 06:48	22/02/2024 08:57	Não classificada	1
17844053	1	CVED - 17064	22/02/2024 06:49	22/02/2024 13:35	Meio ambiente - Descarga Atmosférica	1
17845970	1	PIUD - 17054	22/02/2024 06:51	22/02/2024 22:47	Meio ambiente - Descarga Atmosférica	6
17843532	1	JFAQ - 17081	21/02/2024 18:41	22/02/2024 10:49	Meio ambiente - Descarga Atmosférica	1
17846754	1	SGTU - 17062	22/02/2024 06:52	23/02/2024 10:56	Meio ambiente - Descarga Atmosférica	1
17846226	1	EPS - 15341	22/02/2024 06:54	23/02/2024 07:22	Não classificada	2
17844153	1	TTD - 15192	22/02/2024 06:54	22/02/2024 14:00	Não classificada	11
17843706	1	MFED - 15276	22/02/2024 06:56	22/02/2024 11:45	Meio ambiente - Árvore ou Vegetação	9



17844441	1	UHMS - 17082	22/02/2024 06:56	22/02/2024 15:09	Meio ambiente - Descarga Atmosférica	1
17843661	1	BHS - 17014	22/02/2024 06:58	22/02/2024 11:31	Meio ambiente - Descarga Atmosférica	2
17844883	1	BHS - 17014	22/02/2024 07:08	22/02/2024 16:40	Meio ambiente - Vento	1
17844003	1	CITU - 17022	22/02/2024 07:10	22/02/2024 13:22	Meio ambiente - Árvore ou Vegetação	1
17843389	1	VCS - 17093	22/02/2024 07:06	22/02/2024 10:13	Meio ambiente - Árvore ou Vegetação	97
17843131	1	BCAU - 15110	22/02/2024 07:06	22/02/2024 08:37	Meio ambiente - Árvore ou Vegetação	43
17843390	1	BSOT - 15141	22/02/2024 07:06	22/02/2024 10:17	Meio ambiente - Descarga Atmosférica	3
17843390	2	BSOT - 15141	22/02/2024 07:06	22/02/2024 10:17	Meio ambiente - Descarga Atmosférica	20
17844968	1	BCV - 17013	22/02/2024 07:08	22/02/2024 17:15	Meio ambiente - Vento	1
17844377	1	BBI - 17033	22/02/2024 07:09	22/02/2024 14:50	Não classificada	1
17844255	1	FXA - 16288	22/02/2024 07:10	22/02/2024 14:31	Meio ambiente - Vento	1
17847041	1	IOM - 15315	22/02/2024 07:10	23/02/2024 12:15	Meio ambiente - Descarga Atmosférica	3
17843096	1	CITU - 17022	22/02/2024 07:17	22/02/2024 08:30	Meio ambiente - Descarga Atmosférica	2
17843391	1	IUAU - 17031	22/02/2024 07:14	22/02/2024 10:12	Meio ambiente - Descarga Atmosférica	1
17843391	2	IUAU - 17031	22/02/2024 07:14	22/02/2024 10:12	Meio ambiente - Descarga Atmosférica	10
17843391	3	IUAU - 17031	22/02/2024 07:14	22/02/2024 10:12	Meio ambiente - Descarga Atmosférica	10
17850781	1	AMN - 16264	22/02/2024 07:14	24/02/2024 17:04	Meio ambiente - Descarga Atmosférica	1
17843348	1	NLAQ - 17046	22/02/2024 07:43	22/02/2024 09:58	Meio ambiente - Árvore ou Vegetação	23
17843541	1	BRL - 15140	22/02/2024 07:16	22/02/2024 10:45	Não classificada	2
17843345	1	CRF - 15355	22/02/2024 07:16	22/02/2024 10:00	Não classificada	3
17843345	3	CRF - 15355	22/02/2024 07:16	22/02/2024 10:00	Não classificada	5
17844378	1	PSAU - 16323	22/02/2024 07:16	22/02/2024 14:54	Meio ambiente - Vento	2
17844004	1	GPED - 15335	22/02/2024 07:17	22/02/2024 13:19	Meio ambiente - Descarga Atmosférica	1
17843707	1	BBI - 17033	22/02/2024 07:19	22/02/2024 11:41	Não classificada	1
17884390	1	MAL - 15281	22/02/2024 07:20	22/02/2024 10:27	Meio ambiente - Descarga Atmosférica	123
17844379	1	SNS - 15202	22/02/2024 07:20	22/02/2024 14:49	Meio ambiente - Descarga Atmosférica	2
17843347	1	CPO - 17018	22/02/2024 07:23	22/02/2024 09:54	Meio ambiente - Árvore ou Vegetação	1
17848080	1	SGTU - 17062	22/02/2024 07:28	23/02/2024 15:10	Meio ambiente - Descarga Atmosférica	1
17844154	1	LNT - 17035	22/02/2024 07:30	22/02/2024 14:06	Meio ambiente - Árvore ou Vegetação	393
17843350	1	CPG - 17017	22/02/2024 07:31	22/02/2024 10:04	Meio ambiente - Vento	9
17844515	1	CRL - 15354	22/02/2024 07:31	22/02/2024 15:14	Meio ambiente - Descarga Atmosférica	7
17844443	1	CRL - 15354	22/02/2024 07:40	22/02/2024 13:00	Meio ambiente - Árvore ou Vegetação	1
17843616	1	PEB - 15249	22/02/2024 07:32	22/02/2024 11:18	Meio ambiente - Descarga Atmosférica	1
17843542	1	BMO - 15135	22/02/2024 07:32	22/02/2024 10:56	Meio ambiente - Árvore ou Vegetação	4
17843206	1	TOTU - 17072	22/02/2024 07:33	22/02/2024 09:08	Meio ambiente - Árvore ou Vegetação	3
17843351	1	CSN - 15352	22/02/2024 07:33	22/02/2024 09:56	Não classificada	13
17843351	2	CSN - 15352	22/02/2024 07:33	22/02/2024 09:56	Não classificada	1
17845114	1	JDN - 16298	22/02/2024 07:33	22/02/2024 17:35	Não classificada	48
17843101	1	CRM - 17026	22/02/2024 07:34	22/02/2024 08:31	Meio ambiente - Descarga Atmosférica	4
17843352	1	CPO - 17018	22/02/2024 07:35	22/02/2024 09:54	Meio ambiente - Vento	15
17843393	1	AFNU - 17015	22/02/2024 07:35	22/02/2024 10:13	Meio ambiente - Vento	138
17843393	2	AFNU - 17015	22/02/2024 07:35	22/02/2024 10:13	Meio ambiente - Vento	5
17843393	3	AFNU - 17015	22/02/2024 07:35	22/02/2024 10:13	Meio ambiente - Vento	1
17861763	1	CMD - 15158	22/02/2024 07:39	22/02/2024 10:48	Meio ambiente - Descarga Atmosférica	5
17844971	1	CVED - 17064	22/02/2024 07:40	22/02/2024 16:55	Meio ambiente - Vento	2
17843207	1	UHMS - 17082	22/02/2024 07:41	22/02/2024 09:02	Meio ambiente - Descarga Atmosférica	7
17843620	1	SSP - 15199	22/02/2024 07:41	22/02/2024 11:20	Não classificada	1
17935224	1	PLOT - 16319	22/02/2024 07:41	22/02/2024 12:11	Não classificada	29
17935224	2	PLOT - 16319	22/02/2024 07:41	22/02/2024 12:11	Não classificada	1
17935224	3	PLOT - 16319	22/02/2024 07:41	22/02/2024 12:11	Não classificada	190
17843490	1	CRL - 15354	22/02/2024 07:43	22/02/2024 10:38	Não classificada	117
17844320	1	BCV - 17013	22/02/2024 07:43	22/02/2024 14:39	Meio ambiente - Descarga Atmosférica	1
17845699	1	JNUQ - 17038	22/02/2024 07:44	22/02/2024 20:49	Não classificada	10
17845115	1	PNV - 17094	22/02/2024 07:44	22/02/2024 17:34	Meio ambiente - Descarga Atmosférica	6
17843663	1	BHS - 17014	22/02/2024 07:45	22/02/2024 11:23	Meio ambiente - Descarga Atmosférica	5
17843208	1	NNE - 15262	22/02/2024 07:46	22/02/2024 09:09	Não classificada	1
17849607	1	CCHU - 15145	22/02/2024 07:49	24/02/2024 10:09	Meio ambiente - Descarga Atmosférica	3
17843782	1	BCAD - 15109	22/02/2024 07:49	22/02/2024 12:05	Meio ambiente - Árvore ou Vegetação	7
17844832	1	CRL - 15354	22/02/2024 07:49	22/02/2024 16:17	Meio ambiente - Vento	1

17843209	1	COJ - 15305	22/02/2024 07:49	22/02/2024 09:00	Meio ambiente - Árvore ou Vegetação	80
17843396	1	PRSU - 15239	22/02/2024 06:51	22/02/2024 10:36	Meio ambiente - Árvore ou Vegetação	417
17843238	1	PRSU - 15239	22/02/2024 07:50	22/02/2024 09:15	Não classificada	756
17843210	1	BHAD - 16267	22/02/2024 07:52	22/02/2024 09:12	Meio ambiente - Vento	245
17843240	1	SDEU - 17085	22/02/2024 07:54	22/02/2024 09:17	Meio ambiente - Vento	9
17845700	1	SLN - 15206	22/02/2024 07:54	22/02/2024 20:50	Meio ambiente - Descarga Atmosférica	1
17878878	1	PTC - 15235	22/02/2024 07:55	22/02/2024 12:25	Meio ambiente - Árvore ou Vegetação	1
17843165	1	PRTD - 17074	22/02/2024 06:07	22/02/2024 08:55	Meio ambiente - Árvore ou Vegetação	1
17844208	1	SGS - 16331	22/02/2024 02:52	22/02/2024 09:16	Não classificada	11
17844208	2	SGS - 16331	22/02/2024 02:52	22/02/2024 09:16	Não classificada	26
17844208	3	SGS - 16331	22/02/2024 02:52	22/02/2024 10:33	Não classificada	79
17844208	4	SGS - 16331	22/02/2024 02:52	22/02/2024 10:33	Não classificada	103
17843493	1	BHCL - 16271	22/02/2024 07:57	22/02/2024 10:34	Meio ambiente - Árvore ou Vegetação	62
17843307	1	CNLU - 15164	22/02/2024 07:58	22/02/2024 09:45	Meio ambiente - Descarga Atmosférica	2
17885297	1	GVSD - 17070	22/02/2024 09:56	22/02/2024 10:29	Não classificada	3332
17885304	1	GVSD - 17070	22/02/2024 11:20	22/02/2024 17:11	Não classificada	1
17846283	1	MCLD - 15278	22/02/2024 08:01	23/02/2024 08:08	Não classificada	1
17846283	2	MCLD - 15278	22/02/2024 08:01	23/02/2024 08:08	Não classificada	1
17844321	1	AXAU - 17076	22/02/2024 08:02	22/02/2024 14:35	Meio ambiente - Descarga Atmosférica	4
17844206	1	PNV - 17094	22/02/2024 08:02	22/02/2024 14:18	Meio ambiente - Descarga Atmosférica	1
17843114	1	AXAU - 17076	21/02/2024 11:39	22/02/2024 08:40	Não classificada	39
17846627	1	LJA - 15286	22/02/2024 08:03	23/02/2024 10:24	Meio ambiente - Árvore ou Vegetação	1
17844522	1	TTD - 15192	22/02/2024 08:03	22/02/2024 15:18	Não classificada	27
17846020	1	CLHU - 17095	22/02/2024 08:03	22/02/2024 23:06	Meio ambiente - Descarga Atmosférica	1
17846020	2	CLHU - 17095	22/02/2024 08:03	22/02/2024 23:06	Meio ambiente - Descarga Atmosférica	1
17843544	1	PSAU - 16323	22/02/2024 08:04	22/02/2024 10:47	Meio ambiente - Vento	2
17843874	1	BETT - 16265	22/02/2024 08:05	22/02/2024 12:49	Meio ambiente - Árvore ou Vegetação	3
17844324	1	MUZD - 17044	21/02/2024 21:09	22/02/2024 14:00	Meio ambiente - Árvore ou Vegetação	3
17843622	1	LNT - 17035	22/02/2024 08:07	22/02/2024 11:13	Meio ambiente - Descarga Atmosférica	6
17844007	1	IIGU - 15319	22/02/2024 08:07	22/02/2024 13:25	Meio ambiente - Descarga Atmosférica	5
17843193	1	CRL - 15354	22/02/2024 04:03	22/02/2024 09:01	Não classificada	63
17908288	1	PRRU - 15241	22/02/2024 06:17	22/02/2024 10:18	Meio ambiente - Vento	1
17908288	2	PRRU - 15241	22/02/2024 06:17	22/02/2024 10:18	Meio ambiente - Vento	281
17908288	3	PRRU - 15241	22/02/2024 06:17	22/02/2024 10:48	Meio ambiente - Vento	170
17908290	1	PRRU - 15241	22/02/2024 10:33	22/02/2024 10:48	Meio ambiente - Vento	1
17908290	2	PRRU - 15241	22/02/2024 10:33	22/02/2024 10:48	Meio ambiente - Vento	281
17908291	1	PRRU - 15241	22/02/2024 10:50	22/02/2024 11:28	Meio ambiente - Vento	1
17908291	2	PRRU - 15241	22/02/2024 10:50	22/02/2024 11:28	Meio ambiente - Vento	451
17843129	1	TOE - 15195	22/02/2024 06:09	22/02/2024 08:39	Meio ambiente - Descarga Atmosférica	150
17843496	1	SND - 15203	22/02/2024 08:09	22/02/2024 10:34	Meio ambiente - Árvore ou Vegetação	8
17843623	1	PTC - 15235	22/02/2024 08:09	22/02/2024 11:19	Não classificada	1
17843174	1	DDI - 17027	22/02/2024 07:31	22/02/2024 08:59	Meio ambiente - Árvore ou Vegetação	19
17843311	1	MAGT - 17037	22/02/2024 08:10	22/02/2024 09:47	Meio ambiente - Descarga Atmosférica	2
17844322	1	NES - 17043	22/02/2024 08:10	22/02/2024 14:41	Meio ambiente - Vento	3
17843624	1	GVSD - 17070	22/02/2024 08:11	22/02/2024 11:13	Meio ambiente - Descarga Atmosférica	60
17844523	1	SGS - 16331	22/02/2024 08:11	22/02/2024 15:25	Não classificada	23
17844009	1	UHSG - 15183	22/02/2024 08:11	22/02/2024 13:28	Não classificada	14
17844156	1	PNV - 17094	22/02/2024 08:11	22/02/2024 14:04	Meio ambiente - Descarga Atmosférica	1
17843666	1	UHMS - 17082	22/02/2024 08:12	22/02/2024 11:26	Meio ambiente - Descarga Atmosférica	2
17843626	1	PSAU - 16323	22/02/2024 08:12	22/02/2024 11:15	Meio ambiente - Descarga Atmosférica	1
17843625	1	ULAE - 15180	22/02/2024 08:12	22/02/2024 11:12	Meio ambiente - Árvore ou Vegetação	1
17843575	1	CPO - 17018	22/02/2024 08:13	22/02/2024 10:59	Meio ambiente - Árvore ou Vegetação	1
17847458	1	JNUQ - 17038	22/02/2024 08:22	22/02/2024 08:25	Meio ambiente - Árvore ou Vegetação	376
17847458	2	JNUQ - 17038	22/02/2024 08:22	22/02/2024 08:25	Meio ambiente - Árvore ou Vegetação	1
17847459	1	JNUQ - 17038	22/02/2024 08:30	22/02/2024 10:34	Meio ambiente - Árvore ou Vegetação	23
17847459	2	JNUQ - 17038	22/02/2024 08:30	22/02/2024 11:18	Meio ambiente - Árvore ou Vegetação	273
17847459	3	JNUQ - 17038	22/02/2024 08:30	22/02/2024 11:18	Meio ambiente - Árvore ou Vegetação	1
17847459	4	JNUQ - 17038	22/02/2024 08:30	23/02/2024 14:04	Meio ambiente - Árvore ou Vegetação	80
17843667	1	PTID - 17052	22/02/2024 08:14	22/02/2024 11:24	Meio ambiente - Descarga Atmosférica	1

17843448	1	PSOU - 15231	22/02/2024 08:15	22/02/2024 10:28	Não classificada	38
17843498	1	BDM - 15113	22/02/2024 08:16	22/02/2024 10:36	Meio ambiente - Vento	6
17843450	1	URAU - 17079	22/02/2024 08:17	22/02/2024 10:24	Não classificada	88
17844447	1	BDPD - 15114	22/02/2024 08:25	22/02/2024 09:34	Meio ambiente - Árvore ou Vegetação	9
17844447	2	BDPD - 15114	22/02/2024 08:25	22/02/2024 09:34	Meio ambiente - Árvore ou Vegetação	167
17844447	3	BDPD - 15114	22/02/2024 08:25	22/02/2024 11:11	Meio ambiente - Árvore ou Vegetação	25
17844447	4	BDPD - 15114	22/02/2024 08:25	22/02/2024 11:24	Meio ambiente - Árvore ou Vegetação	11
17844447	5	BDPD - 15114	22/02/2024 08:25	22/02/2024 14:35	Meio ambiente - Árvore ou Vegetação	1
17844447	6	BDPD - 15114	22/02/2024 08:25	22/02/2024 14:35	Meio ambiente - Árvore ou Vegetação	299
17844447	7	BDPD - 15114	22/02/2024 08:25	22/02/2024 14:35	Meio ambiente - Árvore ou Vegetação	1
17847460	1	AFNU - 17015	22/02/2024 06:06	22/02/2024 10:25	Meio ambiente - Árvore ou Vegetação	7
17847460	2	AFNU - 17015	22/02/2024 06:06	23/02/2024 14:47	Meio ambiente - Árvore ou Vegetação	10
17860071	1	BCSQ - 17010	22/02/2024 08:26	22/02/2024 08:33	Meio ambiente - Vento	358
17860071	1	CETU - 15149	22/02/2024 08:26	22/02/2024 08:33	Meio ambiente - Vento	1
17860071	2	BCSQ - 17010	22/02/2024 08:26	22/02/2024 08:33	Meio ambiente - Vento	109
17860071	3	BCSQ - 17010	22/02/2024 08:26	22/02/2024 08:33	Meio ambiente - Vento	10
17860071	4	BCSQ - 17010	22/02/2024 08:26	22/02/2024 08:33	Meio ambiente - Vento	735
17860071	5	BCSQ - 17010	22/02/2024 08:26	22/02/2024 08:34	Meio ambiente - Vento	99
17860071	6	BCSQ - 17010	22/02/2024 08:26	22/02/2024 08:34	Meio ambiente - Vento	2
17860071	7	BCSQ - 17010	22/02/2024 08:26	22/02/2024 08:34	Meio ambiente - Vento	6
17860071	8	BCSQ - 17010	22/02/2024 08:26	22/02/2024 08:34	Meio ambiente - Vento	64
17860071	9	BCSQ - 17010	22/02/2024 08:26	22/02/2024 08:34	Meio ambiente - Vento	833
17860071	10	BCSQ - 17010	22/02/2024 08:26	22/02/2024 08:34	Meio ambiente - Vento	3319
17860071	11	BCSQ - 17010	22/02/2024 08:26	22/02/2024 08:34	Meio ambiente - Vento	453
17860071	12	BCSQ - 17010	22/02/2024 08:26	22/02/2024 08:34	Meio ambiente - Vento	11
17860071	13	BCSQ - 17010	22/02/2024 08:26	22/02/2024 10:53	Meio ambiente - Vento	1
17860071	14	BCSQ - 17010	22/02/2024 08:26	22/02/2024 10:53	Meio ambiente - Vento	37
17860071	15	BCSQ - 17010	22/02/2024 08:26	22/02/2024 11:39	Meio ambiente - Vento	204
17860071	16	BCSQ - 17010	22/02/2024 08:26	22/02/2024 11:50	Meio ambiente - Vento	1
17860071	17	BCSQ - 17010	22/02/2024 08:26	22/02/2024 15:55	Meio ambiente - Vento	62
17860071	18	BCSQ - 17010	22/02/2024 08:26	22/02/2024 17:45	Meio ambiente - Vento	1
17860071	19	BCSQ - 17010	22/02/2024 08:26	25/02/2024 18:02	Meio ambiente - Vento	8
17843668	1	VCS - 17093	22/02/2024 08:18	22/02/2024 11:31	Não classificada	259
17843825	1	UHMS - 17082	22/02/2024 08:19	22/02/2024 12:30	Meio ambiente - Descarga Atmosférica	1
17843627	1	CTR - 15351	22/02/2024 08:19	22/02/2024 11:14	Não classificada	2
17844772	1	JFAU - 17086	22/02/2024 08:29	22/02/2024 15:05	Meio ambiente - Árvore ou Vegetação	6
17843577	1	CLS - 17077	22/02/2024 08:21	22/02/2024 11:06	Meio ambiente - Árvore ou Vegetação	4
17843499	1	URAU - 17079	22/02/2024 08:22	22/02/2024 10:34	Meio ambiente - Vento	39
17843827	1	SDEU - 17085	22/02/2024 08:22	22/02/2024 12:20	Meio ambiente - Árvore ou Vegetação	6
17844445	1	NERU - 17041	22/02/2024 08:23	22/02/2024 13:50	Meio ambiente - Árvore ou Vegetação	37
17843262	1	CTR - 15351	22/02/2024 08:24	22/02/2024 09:37	Meio ambiente - Vento	2
17843628	1	BDM - 15113	22/02/2024 08:24	22/02/2024 11:14	Meio ambiente - Vento	2
17844446	1	MAL - 15281	22/02/2024 08:25	22/02/2024 15:00	Meio ambiente - Vento	2
17846860	1	TOTU - 17072	22/02/2024 08:26	23/02/2024 11:15	Meio ambiente - Descarga Atmosférica	3
17844972	1	UHJS - 17080	22/02/2024 08:27	22/02/2024 16:50	Meio ambiente - Árvore ou Vegetação	1
17843578	1	NERU - 17041	22/02/2024 08:27	22/02/2024 11:06	Meio ambiente - Descarga Atmosférica	1
17843741	1	TTD - 15192	22/02/2024 08:28	22/02/2024 11:54	Não classificada	21
17844210	1	BBI - 17033	22/02/2024 08:29	22/02/2024 14:09	Meio ambiente - Vento	1
17844325	1	SER - 16332	22/02/2024 08:30	22/02/2024 14:41	Meio ambiente - Descarga Atmosférica	5
17843742	1	PDP - 15646	22/02/2024 08:31	22/02/2024 11:52	Meio ambiente - Árvore ou Vegetação	1
17846379	1	GVSD - 17070	22/02/2024 08:32	23/02/2024 08:55	Não classificada	14
17843716	1	SEG - 17068	22/02/2024 08:32	22/02/2024 11:36	Meio ambiente - Descarga Atmosférica	1
17843876	1	URAU - 17079	22/02/2024 08:33	22/02/2024 12:46	Meio ambiente - Vento	5
17844011	1	URAU - 17079	22/02/2024 08:37	22/02/2024 13:22	Meio ambiente - Árvore ou Vegetação	1
17844213	1	PYN - 15228	22/02/2024 06:26	22/02/2024 11:35	Meio ambiente - Vento	23
17844213	2	PYN - 15228	22/02/2024 06:26	22/02/2024 11:48	Meio ambiente - Vento	14
17843500	1	MOO - 17039	22/02/2024 08:38	22/02/2024 10:39	Meio ambiente - Árvore ou Vegetação	1
17843452	1	SRT - 16329	22/02/2024 08:38	22/02/2024 10:28	Meio ambiente - Vento	20
17843253	1	TOTU - 17072	21/02/2024 23:13	22/02/2024 09:31	Meio ambiente - Árvore ou Vegetação	11

17843344	1	AGF - 15098	22/02/2024 07:03	22/02/2024 09:54	Não classificada	84
17844212	1	EPS - 15341	22/02/2024 08:40	22/02/2024 14:16	Não classificada	115
17879415	1	INPD - 15316	22/02/2024 08:40	22/02/2024 15:06	Não classificada	17
17844012	1	CMD - 15158	22/02/2024 08:40	22/02/2024 13:28	Meio ambiente - Árvore ou Vegetação	1
17846628	1	NERU - 17041	22/02/2024 08:40	23/02/2024 10:05	Meio ambiente - Vento	1
17845199	1	CMH - 17021	22/02/2024 08:41	22/02/2024 18:00	Meio ambiente - Descarga Atmosférica	11
17844381	1	MVD - 15264	22/02/2024 08:42	22/02/2024 14:58	Não classificada	17
17844974	1	JUAU - 17036	22/02/2024 08:42	22/02/2024 11:20	Meio ambiente - Descarga Atmosférica	2
17844157	1	SFIQ - 17065	22/02/2024 08:43	22/02/2024 14:06	Meio ambiente - Árvore ou Vegetação	1
17843746	1	PTID - 17052	22/02/2024 08:45	22/02/2024 11:51	Meio ambiente - Árvore ou Vegetação	51
17843746	2	PTID - 17052	22/02/2024 08:45	22/02/2024 11:51	Meio ambiente - Árvore ou Vegetação	2
17844642	1	ENC - 15343	22/02/2024 08:45	22/02/2024 15:45	Meio ambiente - Árvore ou Vegetação	1
17917260	1	SFIQ - 17065	22/02/2024 08:46	22/02/2024 19:17	Não classificada	38
17844582	1	CGAU - 15150	22/02/2024 08:46	22/02/2024 15:27	Meio ambiente - Descarga Atmosférica	1
17844836	1	UHPT - 15186	22/02/2024 08:46	22/02/2024 16:27	Meio ambiente - Descarga Atmosférica	3
17845376	1	INPD - 15316	22/02/2024 08:46	22/02/2024 18:47	Meio ambiente - Vento	2
17843359	1	MDI - 16307	22/02/2024 08:45	22/02/2024 10:03	Meio ambiente - Descarga Atmosférica	1
17844975	1	URAS - 16338	22/02/2024 08:47	22/02/2024 17:00	Meio ambiente - Descarga Atmosférica	3
17863085	1	CVED - 17064	22/02/2024 08:47	22/02/2024 14:36	Meio ambiente - Árvore ou Vegetação	1
17847589	1	JNUT - 17066	22/02/2024 08:47	23/02/2024 14:11	Meio ambiente - Descarga Atmosférica	1
17847835	1	JPIU - 15298	22/02/2024 08:45	23/02/2024 15:40	Meio ambiente - Descarga Atmosférica	1
17843501	1	NLAU - 17047	22/02/2024 08:48	22/02/2024 10:43	Meio ambiente - Vento	19
17844062	1	CMID - 17019	22/02/2024 08:48	22/02/2024 13:39	Meio ambiente - Descarga Atmosférica	1
17844977	1	NVC - 15655	22/02/2024 11:00	22/02/2024 15:55	Meio ambiente - Vento	9
17843671	1	BHJT - 15126	22/02/2024 08:49	22/02/2024 11:27	Meio ambiente - Descarga Atmosférica	120
17843632	1	BBI - 17033	22/02/2024 08:50	22/02/2024 11:16	Não classificada	1
17843550	1	BHPM - 16275	22/02/2024 08:50	22/02/2024 10:54	Meio ambiente - Vento	50
17882841	1	MVD - 15264	22/02/2024 08:54	22/02/2024 14:44	Meio ambiente - Árvore ou Vegetação	1
17848483	1	MCDD - 15280	22/02/2024 06:06	22/02/2024 09:26	Meio ambiente - Árvore ou Vegetação	73
17848483	2	MCDD - 15280	22/02/2024 06:06	22/02/2024 11:07	Meio ambiente - Árvore ou Vegetação	14
17848483	3	MCDD - 15280	22/02/2024 06:06	22/02/2024 11:34	Meio ambiente - Árvore ou Vegetação	45
17848483	4	MCDD - 15280	22/02/2024 06:06	22/02/2024 13:11	Meio ambiente - Árvore ou Vegetação	1
17848483	5	MCDD - 15280	22/02/2024 06:06	22/02/2024 13:11	Meio ambiente - Árvore ou Vegetação	113
17848483	6	MCDD - 15280	22/02/2024 06:06	23/02/2024 13:15	Meio ambiente - Árvore ou Vegetação	8
17848484	1	MCDD - 15280	22/02/2024 15:22	22/02/2024 15:40	Meio ambiente - Árvore ou Vegetação	40
17899747	1	BHMR - 15127	22/02/2024 09:00	22/02/2024 09:05	Meio ambiente - Vento	47
17899748	1	BHMR - 15127	22/02/2024 10:25	22/02/2024 10:29	Meio ambiente - Vento	4
17899750	1	BHMR - 15127	22/02/2024 10:41	22/02/2024 12:41	Meio ambiente - Vento	1
17844014	1	AUIU - 15647	22/02/2024 08:55	22/02/2024 13:22	Meio ambiente - Descarga Atmosférica	7
17843786	1	PMSU - 17092	22/02/2024 08:55	22/02/2024 12:03	Meio ambiente - Árvore ou Vegetação	6
17844976	1	AOR - 15102	22/02/2024 08:56	22/02/2024 17:05	Não classificada	29
17843454	1	CRL - 15354	22/02/2024 08:56	22/02/2024 10:31	Meio ambiente - Vento	2
17845850	1	CRDT - 15356	22/02/2024 08:58	22/02/2024 21:48	Meio ambiente - Descarga Atmosférica	1
17914205	1	JFAD - 16300	22/02/2024 09:44	22/02/2024 10:36	Meio ambiente - Vento	8
17914205	1	JFAU - 17086	22/02/2024 09:44	22/02/2024 10:36	Meio ambiente - Vento	308
17880151	1	SDEU - 17085	22/02/2024 08:59	22/02/2024 10:14	Meio ambiente - Descarga Atmosférica	6
17843504	1	URAS - 16338	22/02/2024 09:00	22/02/2024 10:35	Meio ambiente - Vento	1
17843504	2	URAS - 16338	22/02/2024 09:00	22/02/2024 10:35	Meio ambiente - Vento	4
17844978	1	UHMS - 17082	22/02/2024 09:00	22/02/2024 16:49	Meio ambiente - Descarga Atmosférica	1
17844383	1	JPIU - 15298	21/02/2024 14:32	22/02/2024 11:12	Meio ambiente - Árvore ou Vegetação	4
17843505	1	MSO - 15269	22/02/2024 09:01	22/02/2024 10:44	Meio ambiente - Árvore ou Vegetação	117
17845259	1	BCAD - 15109	22/02/2024 09:01	22/02/2024 18:13	Meio ambiente - Descarga Atmosférica	3
17843296	1	OUF - 15253	22/02/2024 06:04	22/02/2024 09:39	Meio ambiente - Vento	465
17843296	2	OUF - 15253	22/02/2024 06:04	22/02/2024 09:39	Meio ambiente - Vento	76
17843296	3	OUF - 15253	22/02/2024 06:04	22/02/2024 09:39	Meio ambiente - Vento	2
17843582	1	PPS - 16315	22/02/2024 09:02	22/02/2024 11:03	Meio ambiente - Descarga Atmosférica	1
17847396	1	SEG - 17068	22/02/2024 09:04	23/02/2024 14:05	Não classificada	4
17843298	1	BHS - 17014	22/02/2024 06:16	22/02/2024 09:41	Meio ambiente - Vento	22
17843361	1	BHAT - 16268	22/02/2024 09:05	22/02/2024 10:01	Meio ambiente - Descarga Atmosférica	103

17843718	1	AOR - 15102	22/02/2024 09:05	22/02/2024 11:44	Meio ambiente - Descarga Atmosférica	19
17857724	1	JDN - 16298	22/02/2024 09:05	27/02/2024 13:26	Meio ambiente - Vento	1
17845445	1	SLUU - 16326	22/02/2024 09:06	22/02/2024 19:17	Meio ambiente - Vento	6
17845445	2	SLUU - 16326	22/02/2024 09:06	22/02/2024 19:17	Meio ambiente - Vento	9
17844215	1	MNVD - 15272	22/02/2024 09:07	22/02/2024 14:16	Meio ambiente - Árvore ou Vegetação	5
17844706	1	GVSD - 17070	22/02/2024 09:08	22/02/2024 15:53	Meio ambiente - Vento	1
17844158	1	LBD - 16305	22/02/2024 09:08	22/02/2024 14:00	Meio ambiente - Descarga Atmosférica	1
17846533	1	RCA - 15223	22/02/2024 09:09	23/02/2024 09:57	Meio ambiente - Descarga Atmosférica	4
17845885	1	IIGT - 15320	22/02/2024 02:43	22/02/2024 09:38	Meio ambiente - Descarga Atmosférica	287
17845885	2	IIGT - 15320	22/02/2024 02:43	22/02/2024 09:38	Meio ambiente - Descarga Atmosférica	20
17843553	1	BHAD - 16267	22/02/2024 09:13	22/02/2024 10:49	Meio ambiente - Vento	81
17845200	1	UHSG - 15183	22/02/2024 09:14	22/02/2024 17:55	Meio ambiente - Descarga Atmosférica	12
17843747	1	PSAU - 16323	22/02/2024 09:14	22/02/2024 11:59	Meio ambiente - Árvore ou Vegetação	1
17844979	1	SRT - 16329	22/02/2024 09:14	22/02/2024 16:31	Meio ambiente - Vento	59
17843673	1	PPS - 16315	22/02/2024 09:15	22/02/2024 11:32	Meio ambiente - Descarga Atmosférica	1
17843956	1	CRL - 15354	22/02/2024 09:17	22/02/2024 13:15	Meio ambiente - Vento	40
17843584	1	PZLU - 17050	22/02/2024 09:18	22/02/2024 11:03	Meio ambiente - Árvore ou Vegetação	1
17844980	1	CMID - 17019	22/02/2024 09:18	22/02/2024 17:00	Meio ambiente - Descarga Atmosférica	2
17843674	1	GPED - 15335	22/02/2024 09:18	22/02/2024 11:30	Não classificada	420
17847297	1	PLOT - 16319	22/02/2024 09:21	22/02/2024 12:29	Meio ambiente - Descarga Atmosférica	46
17847297	2	PLOT - 16319	22/02/2024 09:21	22/02/2024 13:06	Meio ambiente - Descarga Atmosférica	54
17847297	4	PLOT - 16319	22/02/2024 09:21	22/02/2024 13:24	Meio ambiente - Descarga Atmosférica	481
17847297	5	PLOT - 16319	22/02/2024 09:21	22/02/2024 13:24	Meio ambiente - Descarga Atmosférica	15
17847297	6	PLOT - 16319	22/02/2024 09:21	22/02/2024 15:39	Meio ambiente - Descarga Atmosférica	4
17844644	1	JNUQ - 17038	22/02/2024 09:16	22/02/2024 15:44	Meio ambiente - Árvore ou Vegetação	1
17843913	1	CTR - 15351	22/02/2024 09:20	22/02/2024 13:04	Meio ambiente - Descarga Atmosférica	1
17843749	1	SGS - 16331	22/02/2024 09:20	22/02/2024 11:50	Não classificada	7
17843749	2	SGS - 16331	22/02/2024 09:20	22/02/2024 11:50	Não classificada	2
17843749	3	SGS - 16331	22/02/2024 09:20	22/02/2024 11:50	Não classificada	13
17845201	1	PDP - 15646	22/02/2024 09:21	22/02/2024 17:55	Não classificada	3
17865058	1	CEMC - 16284	22/02/2024 09:18	22/02/2024 09:41	Meio ambiente - Árvore ou Vegetação	2328
17865058	1	CINC - 16281	22/02/2024 09:18	22/02/2024 09:41	Meio ambiente - Árvore ou Vegetação	78
17865058	2	BETT - 16265	22/02/2024 09:18	22/02/2024 09:42	Meio ambiente - Árvore ou Vegetação	63
17865058	2	CEMC - 16284	22/02/2024 09:18	22/02/2024 09:42	Meio ambiente - Árvore ou Vegetação	4634
17865058	2	CINC - 16281	22/02/2024 09:18	22/02/2024 09:42	Meio ambiente - Árvore ou Vegetação	1177
17865058	3	CEMC - 16284	22/02/2024 09:18	22/02/2024 12:52	Meio ambiente - Árvore ou Vegetação	1
17843585	1	PSOU - 15231	22/02/2024 09:22	22/02/2024 11:03	Não classificada	77
17844645	1	TOTU - 17072	22/02/2024 09:22	22/02/2024 15:46	Meio ambiente - Árvore ou Vegetação	1
17843508	1	IBAD - 17028	22/02/2024 09:22	22/02/2024 10:41	Não classificada	16
17843675	1	IGPD - 15324	22/02/2024 09:22	22/02/2024 11:35	Meio ambiente - Vento	51
17843586	1	ARID - 15104	22/02/2024 09:23	22/02/2024 11:08	Não classificada	175
17848549	1	BCV - 17013	22/02/2024 07:14	22/02/2024 10:36	Meio ambiente - Árvore ou Vegetação	18
17848549	2	BCV - 17013	22/02/2024 07:14	22/02/2024 11:41	Meio ambiente - Árvore ou Vegetação	15
17848549	3	BCV - 17013	22/02/2024 07:14	22/02/2024 14:40	Meio ambiente - Árvore ou Vegetação	6
17848549	4	BCV - 17013	22/02/2024 07:14	23/02/2024 16:48	Meio ambiente - Árvore ou Vegetação	14
17848364	1	MIB - 15274	22/02/2024 09:24	23/02/2024 18:07	Meio ambiente - Descarga Atmosférica	5
17845579	1	ESR - 16287	22/02/2024 08:44	22/02/2024 09:43	Meio ambiente - Vento	156
17845579	2	ESR - 16287	22/02/2024 08:44	22/02/2024 09:43	Meio ambiente - Vento	2559
17845579	2	RBST - 15225	22/02/2024 08:44	22/02/2024 09:43	Meio ambiente - Vento	75
17845579	2	RBSU - 16312	22/02/2024 08:44	22/02/2024 09:43	Meio ambiente - Vento	12
17849072	1	CITU - 17022	21/02/2024 17:05	23/02/2024 16:00	Não classificada	19
17845287	1	CLHU - 17095	22/02/2024 09:29	22/02/2024 18:26	Não classificada	7
17844216	1	CCHU - 15145	22/02/2024 09:29	22/02/2024 14:19	Meio ambiente - Vento	1
17843831	1	VZEU - 17091	22/02/2024 09:30	22/02/2024 12:36	Meio ambiente - Descarga Atmosférica	1
17844217	1	OUF - 15253	22/02/2024 09:30	22/02/2024 14:12	Meio ambiente - Vento	10
17845795	1	IIGU - 15319	22/02/2024 09:30	22/02/2024 21:30	Meio ambiente - Vento	21
17843833	1	NPO - 15258	22/02/2024 09:33	22/02/2024 12:14	Não classificada	6
17845261	1	MAGT - 17037	22/02/2024 09:34	22/02/2024 18:17	Meio ambiente - Vento	2
17843964	1	MAGT - 17037	21/02/2024 11:27	22/02/2024 13:35	Meio ambiente - Árvore ou Vegetação	94

17843965	1	MAGT - 17037	22/02/2024 11:01	22/02/2024 13:35	Meio ambiente - Árvore ou Vegetação	2
17843319	1	PLOT - 16319	22/02/2024 07:02	22/02/2024 10:07	Não classificada	1
17845446	1	NNE - 15262	22/02/2024 09:39	22/02/2024 19:19	Meio ambiente - Descarga Atmosférica	1
17843588	1	PPS - 16315	22/02/2024 09:39	22/02/2024 11:05	Meio ambiente - Árvore ou Vegetação	2
17844583	1	BDM - 15113	22/02/2024 09:41	22/02/2024 15:28	Meio ambiente - Vento	26
17843466	1	BHCL - 16271	22/02/2024 09:51	22/02/2024 10:25	Meio ambiente - Árvore ou Vegetação	72
17843788	1	CUVD - 15349	22/02/2024 09:42	22/02/2024 12:06	Meio ambiente - Árvore ou Vegetação	53
17844710	1	IIGT - 15320	22/02/2024 09:53	22/02/2024 15:00	Meio ambiente - Erosão	1
17843880	1	IOM - 15315	22/02/2024 05:57	22/02/2024 12:36	Não classificada	1
17843881	2	IOM - 15315	22/02/2024 10:50	22/02/2024 12:36	Não classificada	196
17843881	3	IOM - 15315	22/02/2024 10:50	22/02/2024 12:36	Não classificada	53
17843882	1	IOM - 15315	22/02/2024 11:38	22/02/2024 12:36	Não classificada	128
17843882	2	IOM - 15315	22/02/2024 11:38	22/02/2024 12:36	Não classificada	424
17844251	1	SSP - 15199	22/02/2024 05:59	22/02/2024 14:21	Não classificada	1
17850861	1	MNVD - 15272	21/02/2024 18:55	24/02/2024 17:31	Meio ambiente - Descarga Atmosférica	4
17843678	1	PRSU - 15239	22/02/2024 09:47	22/02/2024 11:25	Meio ambiente - Descarga Atmosférica	1
17844585	1	MUZD - 17044	22/02/2024 09:48	22/02/2024 15:27	Meio ambiente - Descarga Atmosférica	1
17843538	1	MCLQ - 17040	21/02/2024 20:51	22/02/2024 10:50	Não classificada	87
17843789	1	CPO - 17018	22/02/2024 09:49	22/02/2024 12:07	Meio ambiente - Árvore ou Vegetação	6
17845328	1	CRL - 15354	22/02/2024 09:49	22/02/2024 18:33	Meio ambiente - Descarga Atmosférica	2
17844646	1	CSAU - 17020	22/02/2024 09:49	22/02/2024 15:03	Não classificada	23
17849489	1	SUI - 17069	21/02/2024 18:15	24/02/2024 09:09	Meio ambiente - Vento	3
17844983	1	TOTU - 17072	22/02/2024 09:51	22/02/2024 17:08	Meio ambiente - Árvore ou Vegetação	1
17844709	1	MAL - 15281	22/02/2024 09:52	22/02/2024 15:59	Meio ambiente - Vento	2
17844984	1	IGPU - 16290	22/02/2024 09:56	22/02/2024 16:54	Meio ambiente - Árvore ou Vegetação	1
17844886	1	IBAD - 17028	22/02/2024 09:56	22/02/2024 16:35	Meio ambiente - Árvore ou Vegetação	1
17845851	1	UHPT - 15186	22/02/2024 08:31	22/02/2024 17:30	Meio ambiente - Árvore ou Vegetação	11
17843888	1	PSP - 15233	22/02/2024 09:57	22/02/2024 12:46	Meio ambiente - Árvore ou Vegetação	1
17843754	1	BBI - 17033	22/02/2024 09:57	22/02/2024 11:51	Meio ambiente - Descarga Atmosférica	1
17848243	1	GHE - 17029	22/02/2024 09:59	23/02/2024 17:26	Meio ambiente - Descarga Atmosférica	2
17843591	1	SDEU - 17085	22/02/2024 09:59	22/02/2024 11:07	Meio ambiente - Descarga Atmosférica	11
17845932	1	AUIU - 15647	22/02/2024 09:59	22/02/2024 22:17	Meio ambiente - Descarga Atmosférica	1
17844017	1	PTUU - 15229	22/02/2024 10:01	22/02/2024 13:18	Meio ambiente - Descarga Atmosférica	11
17847889	1	CGAU - 15150	22/02/2024 07:24	22/02/2024 11:59	Meio ambiente - Vento	8
17847889	2	CGAU - 15150	22/02/2024 07:24	23/02/2024 15:00	Meio ambiente - Vento	6
17845262	1	IGPU - 16290	22/02/2024 10:03	22/02/2024 15:54	Não classificada	101
17845262	2	IGPU - 16290	22/02/2024 10:03	22/02/2024 15:54	Não classificada	495
17845262	3	IGPU - 16290	22/02/2024 10:03	22/02/2024 16:00	Não classificada	348
17844105	1	OUF - 15253	22/02/2024 10:04	22/02/2024 13:42	Meio ambiente - Vento	14
17843834	1	BHS - 17014	22/02/2024 09:42	22/02/2024 12:35	Meio ambiente - Vento	1
17844450	1	SLAT - 15208	22/02/2024 10:05	22/02/2024 15:02	Meio ambiente - Descarga Atmosférica	1
17843680	1	CPO - 17018	22/02/2024 10:06	22/02/2024 11:35	Não classificada	1
17843641	1	MNN - 15273	22/02/2024 10:06	22/02/2024 11:11	Meio ambiente - Descarga Atmosférica	1
17861782	1	PEB - 15249	22/02/2024 10:06	22/02/2024 18:34	Meio ambiente - Descarga Atmosférica	1
17844106	1	BHS - 17014	22/02/2024 10:06	22/02/2024 13:50	Meio ambiente - Vento	19
17844106	2	BHS - 17014	22/02/2024 10:06	22/02/2024 13:50	Meio ambiente - Vento	68
17844106	3	BHS - 17014	22/02/2024 10:06	22/02/2024 13:50	Meio ambiente - Vento	2
17844162	1	MAL - 15281	22/02/2024 10:07	22/02/2024 13:59	Meio ambiente - Vento	52
17888943	1	MIB - 15274	22/02/2024 10:13	22/02/2024 12:54	Não classificada	1
17888943	2	MIB - 15274	22/02/2024 10:13	22/02/2024 12:54	Não classificada	350
17888943	3	MIB - 15274	22/02/2024 10:13	22/02/2024 16:21	Não classificada	2
17888943	4	MIB - 15274	22/02/2024 10:13	22/02/2024 16:21	Não classificada	58
17888943	5	MIB - 15274	22/02/2024 10:13	23/02/2024 00:58	Não classificada	278
17888943	6	MIB - 15274	22/02/2024 10:13	23/02/2024 00:58	Não classificada	1
17888943	7	MIB - 15274	22/02/2024 10:13	23/02/2024 00:58	Não classificada	1
17888943	8	MIB - 15274	22/02/2024 10:13	23/02/2024 11:03	Não classificada	7
17888943	9	MIB - 15274	22/02/2024 10:13	23/02/2024 11:03	Não classificada	53
17888943	10	MIB - 15274	22/02/2024 10:13	23/02/2024 11:03	Não classificada	16
17888943	11	MIB - 15274	22/02/2024 10:13	23/02/2024 11:03	Não classificada	164

17888943	12	MIB - 15274	22/02/2024 10:13	23/02/2024 14:00	Não classificada	1
17888943	13	MIB - 15274	22/02/2024 10:13	23/02/2024 14:00	Não classificada	12
17843836	1	NOG - 15650	22/02/2024 10:08	22/02/2024 12:21	Meio ambiente - Árvore ou Vegetação	43
17843643	1	MOO - 17039	22/02/2024 10:09	22/02/2024 11:20	Meio ambiente - Árvore ou Vegetação	1
17844451	1	PRRU - 15241	22/02/2024 10:18	22/02/2024 15:01	Meio ambiente - Descarga Atmosférica	2
17843682	1	GVSD - 17070	22/02/2024 10:13	22/02/2024 11:31	Meio ambiente - Descarga Atmosférica	1
17843968	1	SLAD - 16334	22/02/2024 10:13	22/02/2024 13:14	Meio ambiente - Árvore ou Vegetação	1
17844388	1	BMN - 15134	22/02/2024 10:13	22/02/2024 14:49	Meio ambiente - Descarga Atmosférica	1
17845329	1	MZL - 15263	22/02/2024 10:16	22/02/2024 18:33	Meio ambiente - Descarga Atmosférica	6
17843573	1	MNVD - 15272	22/02/2024 06:28	22/02/2024 11:02	Meio ambiente - Árvore ou Vegetação	1
17843573	2	MNVD - 15272	22/02/2024 06:28	22/02/2024 11:02	Meio ambiente - Árvore ou Vegetação	28
17843683	1	IRO - 15312	22/02/2024 10:17	22/02/2024 11:32	Meio ambiente - Árvore ou Vegetação	12
17865653	6	PNV - 17094	22/02/2024 10:24	22/02/2024 11:06	Meio ambiente - Árvore ou Vegetação	10
17865653	7	PNV - 17094	22/02/2024 10:24	22/02/2024 12:54	Meio ambiente - Árvore ou Vegetação	1
17865653	8	PNV - 17094	22/02/2024 10:24	22/02/2024 12:54	Meio ambiente - Árvore ou Vegetação	197
17865653	9	PNV - 17094	22/02/2024 10:24	22/02/2024 13:15	Meio ambiente - Árvore ou Vegetação	177
17865653	10	PNV - 17094	22/02/2024 10:24	22/02/2024 13:15	Meio ambiente - Árvore ou Vegetação	98
17865653	11	PNV - 17094	22/02/2024 10:24	22/02/2024 13:52	Meio ambiente - Árvore ou Vegetação	92
17865655	1	PNV - 17094	22/02/2024 13:16	22/02/2024 13:40	Meio ambiente - Árvore ou Vegetação	1
17865655	2	PNV - 17094	22/02/2024 13:16	22/02/2024 13:40	Meio ambiente - Árvore ou Vegetação	197
17865655	3	PNV - 17094	22/02/2024 13:16	22/02/2024 16:13	Meio ambiente - Árvore ou Vegetação	16
17865655	4	PNV - 17094	22/02/2024 13:16	22/02/2024 16:13	Meio ambiente - Árvore ou Vegetação	98
17865655	5	PNV - 17094	22/02/2024 13:16	22/02/2024 17:00	Meio ambiente - Árvore ou Vegetação	50
17865655	6	PNV - 17094	22/02/2024 13:16	22/02/2024 18:42	Meio ambiente - Árvore ou Vegetação	111
17865657	1	PNV - 17094	22/02/2024 14:44	22/02/2024 14:59	Meio ambiente - Árvore ou Vegetação	102
17844329	1	SUI - 17069	22/02/2024 10:18	22/02/2024 14:40	Meio ambiente - Árvore ou Vegetação	14
17843685	1	LPTU - 17032	22/02/2024 10:18	22/02/2024 11:27	Meio ambiente - Vento	1
17843759	1	CNLU - 15164	22/02/2024 10:19	22/02/2024 11:49	Meio ambiente - Descarga Atmosférica	106
17843760	1	GVSD - 17070	22/02/2024 10:19	22/02/2024 11:53	Não classificada	64
17845727	1	CSN - 15352	22/02/2024 08:22	22/02/2024 14:20	Meio ambiente - Árvore ou Vegetação	2
17845728	1	CSN - 15352	22/02/2024 08:22	22/02/2024 14:20	Meio ambiente - Árvore ou Vegetação	2
17845796	1	FCS - 15340	22/02/2024 08:34	22/02/2024 15:09	Meio ambiente - Descarga Atmosférica	2
17845797	1	FCS - 15340	22/02/2024 11:14	22/02/2024 15:09	Meio ambiente - Descarga Atmosférica	280
17843766	1	SFIQ - 17065	22/02/2024 10:37	22/02/2024 11:20	Meio ambiente - Árvore ou Vegetação	52
17843795	1	TOTU - 17072	22/02/2024 10:31	22/02/2024 12:10	Não classificada	2
17843973	1	IGRU - 17030	22/02/2024 10:29	22/02/2024 13:07	Não classificada	20
17843973	2	IGRU - 17030	22/02/2024 10:29	22/02/2024 13:07	Não classificada	80
17843973	3	IGRU - 17030	22/02/2024 10:29	22/02/2024 13:07	Não classificada	317
17843973	4	IGRU - 17030	22/02/2024 10:29	22/02/2024 13:07	Não classificada	20
17844887	1	GVSD - 17070	22/02/2024 10:29	22/02/2024 16:41	Meio ambiente - Descarga Atmosférica	2
17845410	1	GVSD - 17070	21/02/2024 23:30	22/02/2024 18:59	Meio ambiente - Vento	2
17844987	1	ORPU - 17045	22/02/2024 10:31	22/02/2024 17:03	Meio ambiente - Árvore ou Vegetação	2
17844455	1	PSAU - 16323	22/02/2024 10:31	22/02/2024 15:07	Meio ambiente - Árvore ou Vegetação	2
17844264	1	AXAU - 17076	22/02/2024 10:32	22/02/2024 14:30	Não classificada	32
17843764	1	SUI - 17069	22/02/2024 10:33	22/02/2024 11:47	Meio ambiente - Descarga Atmosférica	2
17844449	1	SLAT - 15208	22/02/2024 10:05	22/02/2024 15:11	Não classificada	1
17845330	1	URAS - 16338	22/02/2024 10:34	22/02/2024 18:35	Meio ambiente - Árvore ou Vegetação	1
17844988	1	OUF - 15253	22/02/2024 10:34	22/02/2024 16:54	Meio ambiente - Vento	1
17844840	1	CSAU - 17020	22/02/2024 10:35	22/02/2024 16:29	Não classificada	1
17847300	1	YAN - 15165	22/02/2024 10:36	23/02/2024 13:45	Meio ambiente - Descarga Atmosférica	3
17844527	1	NVSU - 17053	22/02/2024 10:37	22/02/2024 15:14	Meio ambiente - Vento	2
17848002	1	SGTU - 17062	22/02/2024 10:37	23/02/2024 16:33	Meio ambiente - Descarga Atmosférica	1
17844396	1	CPG - 17017	22/02/2024 10:37	22/02/2024 14:56	Meio ambiente - Árvore ou Vegetação	1
17844841	1	SUI - 17069	22/02/2024 10:45	22/02/2024 16:24	Meio ambiente - Vento	2
17843843	1	UHGF - 15191	22/02/2024 10:39	22/02/2024 12:24	Não classificada	2
17901245	1	CITU - 17022	22/02/2024 08:05	22/02/2024 11:24	Meio ambiente - Árvore ou Vegetação	2
17844777	1	CMID - 17019	22/02/2024 10:40	22/02/2024 16:15	Não classificada	2
17844777	2	CMID - 17019	22/02/2024 10:40	22/02/2024 16:15	Não classificada	1
17843688	1	MNN - 15273	22/02/2024 10:41	22/02/2024 11:25	Meio ambiente - Descarga Atmosférica	1

17845332	1	CRF - 15355	22/02/2024 10:18	22/02/2024 15:50	Não classificada	43
17844651	1	BMO - 15135	22/02/2024 10:42	22/02/2024 15:45	Meio ambiente - Descarga Atmosférica	6
17844652	1	LAVD - 17034	22/02/2024 10:44	22/02/2024 15:38	Meio ambiente - Vento	1
17844261	1	AMN - 16264	22/02/2024 10:16	22/02/2024 14:26	Não classificada	13
17848244	1	SER - 16332	22/02/2024 10:48	23/02/2024 17:27	Não classificada	2
17844842	1	BBI - 17033	22/02/2024 10:50	22/02/2024 16:21	Meio ambiente - Árvore ou Vegetação	3
17843927	1	ALSD - 17090	22/02/2024 10:51	22/02/2024 13:02	Não classificada	1
17848764	1	CNLU - 15164	22/02/2024 10:51	23/02/2024 20:16	Meio ambiente - Descarga Atmosférica	3
17844529	1	IMRU - 17096	22/02/2024 10:52	22/02/2024 15:16	Não classificada	72
17850171	1	TOE - 15195	22/02/2024 11:34	22/02/2024 14:20	Meio ambiente - Vento	96
17850171	2	TOE - 15195	22/02/2024 11:34	23/02/2024 16:35	Meio ambiente - Vento	40
17844397	1	JFAU - 17086	22/02/2024 10:54	22/02/2024 14:50	Meio ambiente - Vento	249
17844457	1	AMN - 16264	22/02/2024 11:05	22/02/2024 12:05	Não classificada	9
17843669	1	GVSD - 17070	22/02/2024 08:23	22/02/2024 11:25	Meio ambiente - Descarga Atmosférica	34
17843727	1	CUVD - 15349	22/02/2024 10:55	22/02/2024 11:44	Não classificada	1
17843851	1	GVST - 15333	22/02/2024 10:55	22/02/2024 12:21	Meio ambiente - Descarga Atmosférica	14
17844267	1	PBD - 16324	22/02/2024 10:55	22/02/2024 14:27	Meio ambiente - Descarga Atmosférica	1
17844775	1	MCLD - 15278	22/02/2024 09:40	22/02/2024 16:09	Meio ambiente - Árvore ou Vegetação	22
17844775	2	MCLD - 15278	22/02/2024 09:40	22/02/2024 16:09	Meio ambiente - Árvore ou Vegetação	9
17845204	1	OUF - 15253	22/02/2024 10:57	22/02/2024 18:03	Não classificada	2
17844779	1	MRND - 15270	22/02/2024 11:03	22/02/2024 16:09	Não classificada	1
17846032	1	MZL - 15263	22/02/2024 11:05	22/02/2024 23:14	Não classificada	32
17844888	1	TOE - 15195	22/02/2024 11:06	22/02/2024 16:36	Meio ambiente - Descarga Atmosférica	33
17844843	1	PTE - 17056	22/02/2024 11:06	22/02/2024 16:17	Meio ambiente - Descarga Atmosférica	10
17848882	1	AMN - 16264	22/02/2024 11:07	23/02/2024 20:56	Meio ambiente - Árvore ou Vegetação	2
17844712	1	PTE - 17056	22/02/2024 11:07	22/02/2024 15:53	Meio ambiente - Árvore ou Vegetação	4
17846180	1	ACSU - 15094	22/02/2024 11:08	23/02/2024 03:16	Não classificada	5
17844578	1	UHMM - 15189	21/02/2024 19:42	22/02/2024 15:33	Meio ambiente - Vento	10
17844578	2	UHMM - 15189	21/02/2024 19:42	22/02/2024 15:33	Meio ambiente - Vento	4
17844256	1	CLS - 17077	22/02/2024 07:22	22/02/2024 14:34	Não classificada	1
17844394	1	CLS - 17077	22/02/2024 10:30	22/02/2024 14:50	Não classificada	1
17844168	1	MCDD - 15280	22/02/2024 11:10	22/02/2024 13:57	Não classificada	1
17848487	1	UHTM - 15182	22/02/2024 11:10	23/02/2024 18:45	Meio ambiente - Vento	3
17846250	1	SND - 15203	22/02/2024 11:10	22/02/2024 14:58	Meio ambiente - Árvore ou Vegetação	1
17851897	1	BRL - 15140	22/02/2024 11:11	25/02/2024 09:00	Meio ambiente - Descarga Atmosférica	2
17846353	1	PIUD - 17054	22/02/2024 11:12	23/02/2024 08:35	Meio ambiente - Descarga Atmosférica	1
17844844	1	UHMM - 15189	22/02/2024 11:13	22/02/2024 16:29	Meio ambiente - Árvore ou Vegetação	1
17844531	1	CUVD - 15349	22/02/2024 11:13	22/02/2024 15:23	Meio ambiente - Árvore ou Vegetação	221
17844463	1	IGRU - 17030	22/02/2024 11:16	22/02/2024 15:01	Meio ambiente - Descarga Atmosférica	5
17844532	1	MCLD - 15278	22/02/2024 11:16	22/02/2024 15:20	Meio ambiente - Árvore ou Vegetação	3
17882927	1	JNUQ - 17038	22/02/2024 11:17	23/02/2024 10:57	Não classificada	4
17844339	1	IGRU - 17030	22/02/2024 11:17	22/02/2024 14:37	Meio ambiente - Descarga Atmosférica	28
17901209	1	MCLD - 15278	22/02/2024 11:27	22/02/2024 11:30	Meio ambiente - Inundação	6
17901209	2	MCLD - 15278	22/02/2024 11:27	22/02/2024 11:30	Meio ambiente - Inundação	358
17901211	1	MCLD - 15278	22/02/2024 13:44	22/02/2024 14:22	Meio ambiente - Inundação	5
17901211	2	MCLD - 15278	22/02/2024 13:44	22/02/2024 14:22	Meio ambiente - Inundação	79
17901211	3	MCLD - 15278	22/02/2024 13:44	22/02/2024 14:56	Meio ambiente - Inundação	1
17901211	4	MCLD - 15278	22/02/2024 13:44	22/02/2024 14:56	Meio ambiente - Inundação	58
17901212	1	MCLD - 15278	22/02/2024 14:22	23/02/2024 10:17	Meio ambiente - Inundação	73
17901212	2	MCLD - 15278	22/02/2024 14:22	24/02/2024 16:18	Meio ambiente - Inundação	6
17901212	3	MCLD - 15278	22/02/2024 14:22	24/02/2024 18:30	Meio ambiente - Inundação	5
17843597	1	MAGT - 17037	22/02/2024 11:28	22/02/2024 11:36	Não classificada	2
17843597	3	MAGT - 17037	22/02/2024 11:28	22/02/2024 11:36	Não classificada	248
17843597	4	MAGT - 17037	22/02/2024 11:28	22/02/2024 11:36	Não classificada	344
17844781	1	URAS - 16338	22/02/2024 11:20	22/02/2024 16:05	Meio ambiente - Árvore ou Vegetação	2
17844781	2	URAS - 16338	22/02/2024 11:20	22/02/2024 16:05	Meio ambiente - Árvore ou Vegetação	3
17854224	1	UNIT - 17083	21/02/2024 09:21	26/02/2024 18:00	Meio ambiente - Árvore ou Vegetação	1

17845538	1	SFIQ - 17065	22/02/2024 11:22	22/02/2024 19:39	Não classificada	1
17844224	1	AGF - 15098	22/02/2024 11:23	22/02/2024 14:14	Não classificada	9
17843832	1	CAX - 15143	22/02/2024 09:32	22/02/2024 12:22	Meio ambiente - Descarga Atmosférica	22
17849221	1	ARID - 15104	22/02/2024 09:09	23/02/2024 13:00	Não classificada	1
17849222	1	ARID - 15104	22/02/2024 12:30	23/02/2024 13:00	Não classificada	3
17849222	2	ARID - 15104	22/02/2024 12:30	23/02/2024 13:00	Não classificada	6
17844890	1	AGF - 15098	22/02/2024 11:26	22/02/2024 16:40	Meio ambiente - Inundação	1
17848591	1	CRDT - 15356	22/02/2024 11:27	23/02/2024 19:27	Meio ambiente - Descarga Atmosférica	1
17852684	1	BRL - 15140	22/02/2024 11:28	25/02/2024 14:26	Meio ambiente - Descarga Atmosférica	3
17849073	1	CUVD - 15349	22/02/2024 05:15	22/02/2024 12:50	Não classificada	30
17849073	2	CUVD - 15349	22/02/2024 05:15	23/02/2024 16:05	Não classificada	38
17844270	1	UHGF - 15191	22/02/2024 11:31	22/02/2024 14:29	Meio ambiente - Descarga Atmosférica	7
17843981	1	BCAU - 15110	22/02/2024 11:33	22/02/2024 13:12	Meio ambiente - Árvore ou Vegetação	20
17845127	1	CRL - 15354	22/02/2024 11:34	22/02/2024 17:33	Meio ambiente - Descarga Atmosférica	5
17845127	2	CRL - 15354	22/02/2024 11:34	22/02/2024 17:33	Meio ambiente - Descarga Atmosférica	7
17847068	1	JNUT - 17066	22/02/2024 11:34	23/02/2024 12:26	Não classificada	1
17844271	1	JFAU - 17086	22/02/2024 11:34	22/02/2024 14:26	Meio ambiente - Descarga Atmosférica	1
17844175	1	CMD - 15158	22/02/2024 06:36	22/02/2024 12:23	Não classificada	3
17853157	1	RSP - 15220	22/02/2024 08:21	22/02/2024 17:50	Meio ambiente - Árvore ou Vegetação	56
17853157	2	RSP - 15220	22/02/2024 08:21	25/02/2024 15:10	Meio ambiente - Árvore ou Vegetação	1
17853157	3	RSP - 15220	22/02/2024 08:21	25/02/2024 15:10	Meio ambiente - Árvore ou Vegetação	4
17844657	1	NERU - 17041	22/02/2024 11:35	22/02/2024 15:45	Meio ambiente - Descarga Atmosférica	11
17845765	1	IGPD - 15324	22/02/2024 09:29	22/02/2024 21:24	Não classificada	35
17845128	1	LBD - 16305	22/02/2024 11:39	22/02/2024 17:48	Meio ambiente - Descarga Atmosférica	1
17846578	1	MUT - 15266	20/02/2024 13:43	23/02/2024 10:17	Meio ambiente - Descarga Atmosférica	2
17848852	1	JNUQ - 17038	22/02/2024 11:45	23/02/2024 20:39	Não classificada	16
17850349	1	MAGU - 15282	22/02/2024 11:47	24/02/2024 14:51	Não classificada	3
17846638	1	BCV - 17013	22/02/2024 11:47	23/02/2024 10:21	Meio ambiente - Árvore ou Vegetação	8
17844589	1	MRND - 15270	22/02/2024 11:49	22/02/2024 15:28	Não classificada	3
17844535	1	PPS - 16315	22/02/2024 11:50	22/02/2024 15:15	Meio ambiente - Árvore ou Vegetação	10
17844591	1	PTE - 17056	22/02/2024 08:28	22/02/2024 15:53	Meio ambiente - Árvore ou Vegetação	3
17846693	1	MCLQ - 17040	22/02/2024 11:51	23/02/2024 10:40	Meio ambiente - Árvore ou Vegetação	1
17844590	1	CNLU - 15164	22/02/2024 11:51	22/02/2024 15:34	Meio ambiente - Descarga Atmosférica	24
17844845	1	SALU - 15217	22/02/2024 11:51	22/02/2024 16:27	Meio ambiente - Vento	11
17843772	1	AMN - 16264	22/02/2024 11:24	22/02/2024 12:18	Não classificada	8
17843772	2	AMN - 16264	22/02/2024 11:24	22/02/2024 12:18	Não classificada	99
17843772	4	AMN - 16264	22/02/2024 11:24	22/02/2024 12:18	Não classificada	3
17843772	5	AMN - 16264	22/02/2024 11:24	22/02/2024 12:18	Não classificada	1512
17845767	1	MUT - 15266	22/02/2024 11:52	22/02/2024 21:23	Meio ambiente - Descarga Atmosférica	7
17846584	1	RPR - 16325	22/02/2024 11:54	23/02/2024 10:07	Meio ambiente - Árvore ou Vegetação	3
17845291	1	UHPT - 15186	22/02/2024 11:54	22/02/2024 18:30	Meio ambiente - Árvore ou Vegetação	45
17845415	1	STV - 17063	22/02/2024 11:38	22/02/2024 19:00	Meio ambiente - Árvore ou Vegetação	1
17845206	1	TOTU - 17072	22/02/2024 11:55	22/02/2024 16:58	Meio ambiente - Árvore ou Vegetação	7
17846862	1	MUT - 15266	22/02/2024 11:57	23/02/2024 11:22	Não classificada	1
17843915	1	SDED - 15215	22/02/2024 10:01	22/02/2024 13:02	Meio ambiente - Descarga Atmosférica	14
17845637	1	CMN - 16278	22/02/2024 12:00	22/02/2024 20:22	Meio ambiente - Árvore ou Vegetação	1
17845584	1	SNS - 15202	22/02/2024 09:42	22/02/2024 15:10	Meio ambiente - Árvore ou Vegetação	1
17845585	1	SNS - 15202	22/02/2024 14:19	22/02/2024 15:10	Meio ambiente - Árvore ou Vegetação	16
17845585	2	SNS - 15202	22/02/2024 14:19	22/02/2024 15:10	Meio ambiente - Árvore ou Vegetação	62
17900334	1	VCS - 17093	22/02/2024 12:04	22/02/2024 15:35	Meio ambiente - Árvore ou Vegetação	4
17845000	1	NERU - 17041	22/02/2024 12:06	22/02/2024 16:43	Meio ambiente - Descarga Atmosférica	5
17844178	1	GHE - 17029	22/02/2024 07:31	22/02/2024 14:34	Não classificada	2
17844179	1	GHE - 17029	22/02/2024 13:18	22/02/2024 14:34	Não classificada	7
17847069	1	SFIQ - 17065	22/02/2024 12:08	23/02/2024 12:38	Não classificada	2
17848883	2	JNUT - 17066	21/02/2024 20:03	23/02/2024 17:23	Meio ambiente - Árvore ou Vegetação	4
17844469	1	JFAO - 16302	22/02/2024 12:09	22/02/2024 15:11	Meio ambiente - Árvore ou Vegetação	60
17844665	1	RCA - 15223	22/02/2024 12:11	22/02/2024 15:40	Meio ambiente - Árvore ou Vegetação	1
17845004	1	TOE - 15195	22/02/2024 12:12	22/02/2024 16:34	Meio ambiente - Descarga Atmosférica	6
17844891	1	UNIT - 17083	22/02/2024 12:13	22/02/2024 16:34	Meio ambiente - Descarga Atmosférica	1



17845132	1	CRL - 15354	22/02/2024 12:16	22/02/2024 17:46	Não classificada	3
17844081	1	PRRU - 15241	19/02/2024 09:44	22/02/2024 13:49	Meio ambiente - Descarga Atmosférica	1
17844148	1	PRRU - 15241	19/02/2024 11:31	22/02/2024 13:58	Meio ambiente - Descarga Atmosférica	1
17844192	1	PRRU - 15241	20/02/2024 15:43	22/02/2024 14:20	Meio ambiente - Descarga Atmosférica	1
17845133	1	AMN - 16264	22/02/2024 12:19	22/02/2024 17:25	Meio ambiente - Descarga Atmosférica	2
17844135	1	CRM - 17026	22/02/2024 12:21	22/02/2024 13:55	Meio ambiente - Árvore ou Vegetação	1
17844404	1	CETU - 15149	22/02/2024 10:01	22/02/2024 15:18	Meio ambiente - Árvore ou Vegetação	23
17844231	1	PBD - 16324	22/02/2024 12:28	22/02/2024 14:15	Meio ambiente - Descarga Atmosférica	11
17845006	1	CITU - 17022	22/02/2024 12:28	22/02/2024 17:20	Meio ambiente - Descarga Atmosférica	2
17845337	1	TTD - 15192	22/02/2024 07:49	22/02/2024 19:02	Não classificada	1
17845338	1	TTD - 15192	22/02/2024 12:46	22/02/2024 19:02	Não classificada	1
17846901	1	MIB - 15274	22/02/2024 12:31	23/02/2024 11:28	Meio ambiente - Descarga Atmosférica	4
17845887	1	IIGU - 15319	22/02/2024 12:32	22/02/2024 22:00	Meio ambiente - Vento	7
17845292	1	BHS - 17014	22/02/2024 12:32	22/02/2024 18:21	Meio ambiente - Vento	1
17846303	1	PIUD - 17054	22/02/2024 12:32	23/02/2024 08:15	Meio ambiente - Descarga Atmosférica	1
17845899	1	MCLQ - 17040	22/02/2024 14:23	22/02/2024 18:58	Meio ambiente - Árvore ou Vegetação	9
17844594	1	PRTD - 17074	22/02/2024 12:26	22/02/2024 15:30	Meio ambiente - Árvore ou Vegetação	1
17844406	1	SSP - 15199	22/02/2024 12:33	22/02/2024 14:59	Meio ambiente - Árvore ou Vegetação	5
17843986	1	PSP - 15233	22/02/2024 12:33	22/02/2024 13:17	Meio ambiente - Descarga Atmosférica	6
17845613	1	JNUQ - 17038	22/02/2024 12:33	22/02/2024 20:07	Meio ambiente - Descarga Atmosférica	30
17847070	1	BRDD - 17067	22/02/2024 12:33	23/02/2024 12:36	Meio ambiente - Descarga Atmosférica	1
17844471	1	ULAE - 15180	22/02/2024 12:36	22/02/2024 15:11	Não classificada	1
17844717	1	SNS - 15202	22/02/2024 12:38	22/02/2024 16:02	Meio ambiente - Descarga Atmosférica	2
17844717	2	SNS - 15202	22/02/2024 12:38	22/02/2024 16:02	Meio ambiente - Descarga Atmosférica	4
17845007	1	BBI - 17033	22/02/2024 12:38	22/02/2024 16:44	Meio ambiente - Descarga Atmosférica	1
17844892	1	MZL - 15263	22/02/2024 12:38	22/02/2024 16:40	Meio ambiente - Descarga Atmosférica	5
17844718	1	CPO - 17018	22/02/2024 12:40	22/02/2024 15:52	Meio ambiente - Vento	41
17844599	1	INPD - 15316	22/02/2024 12:40	22/02/2024 15:30	Meio ambiente - Descarga Atmosférica	1
17845138	1	NERU - 17041	22/02/2024 12:44	22/02/2024 17:38	Meio ambiente - Árvore ou Vegetação	3
17844021	1	JFAO - 16302	22/02/2024 10:57	22/02/2024 13:24	Meio ambiente - Descarga Atmosférica	23
17843901	1	AMN - 16264	21/02/2024 11:55	22/02/2024 13:02	Não classificada	9
17847681	1	AOR - 15102	22/02/2024 10:23	23/02/2024 15:31	Não classificada	1
17845540	1	MCDD - 15280	22/02/2024 12:43	22/02/2024 19:36	Meio ambiente - Vento	4
17845137	1	UHPT - 15186	22/02/2024 12:44	22/02/2024 17:25	Meio ambiente - Descarga Atmosférica	1
17844601	1	GPED - 15335	22/02/2024 12:44	22/02/2024 15:31	Meio ambiente - Vento	54
17844722	1	SALU - 15217	22/02/2024 12:53	22/02/2024 16:00	Não classificada	5
17845139	1	CSAU - 17020	22/02/2024 12:45	22/02/2024 17:27	Meio ambiente - Árvore ou Vegetação	28
17846354	1	MZL - 15263	22/02/2024 12:45	23/02/2024 08:44	Não classificada	2
17845010	1	URAS - 16338	22/02/2024 12:48	22/02/2024 16:51	Não classificada	2
17846381	1	FXA - 16288	22/02/2024 12:49	23/02/2024 08:52	Meio ambiente - Descarga Atmosférica	1
17845990	1	PRRU - 15241	22/02/2024 12:52	22/02/2024 22:52	Não classificada	1
17844766	1	CMH - 17021	21/02/2024 17:11	22/02/2024 16:15	Não classificada	43
17845798	1	SEG - 17068	22/02/2024 13:04	22/02/2024 15:04	Não classificada	1
17845011	1	VCS - 17093	22/02/2024 12:55	22/02/2024 17:17	Meio ambiente - Descarga Atmosférica	1
17845380	1	IMRU - 17096	22/02/2024 12:55	22/02/2024 18:54	Meio ambiente - Árvore ou Vegetação	2
17844372	1	YAN - 15165	21/02/2024 14:25	22/02/2024 14:52	Meio ambiente - Vento	11
17844792	1	MOO - 17039	22/02/2024 13:06	22/02/2024 16:00	Meio ambiente - Vento	5
17844791	1	CMID - 17019	22/02/2024 07:39	22/02/2024 15:44	Meio ambiente - Árvore ou Vegetação	1
17844791	2	CMID - 17019	22/02/2024 07:39	22/02/2024 15:56	Meio ambiente - Árvore ou Vegetação	1
17844791	3	CMID - 17019	22/02/2024 07:39	22/02/2024 16:40	Meio ambiente - Árvore ou Vegetação	3
17844095	1	LNT - 17035	22/02/2024 08:05	22/02/2024 13:51	Não classificada	6
17845263	1	CGAU - 15150	22/02/2024 12:56	22/02/2024 18:13	Meio ambiente - Descarga Atmosférica	1
17844410	1	MUZD - 17044	22/02/2024 12:56	22/02/2024 14:50	Meio ambiente - Vento	1
17844410	2	MUZD - 17044	22/02/2024 12:56	22/02/2024 14:50	Meio ambiente - Vento	36
17864021	1	PRRU - 15241	22/02/2024 13:04	22/02/2024 13:07	Meio ambiente - Árvore ou Vegetação	1
17864021	2	PRRU - 15241	22/02/2024 13:04	22/02/2024 13:07	Meio ambiente - Árvore ou Vegetação	63
17864021	3	PRRU - 15241	22/02/2024 13:04	22/02/2024 13:07	Meio ambiente - Árvore ou Vegetação	1895
17864021	4	PRRU - 15241	22/02/2024 13:04	22/02/2024 13:07	Meio ambiente - Árvore ou Vegetação	4
17864021	5	PRRU - 15241	22/02/2024 13:04	22/02/2024 13:07	Meio ambiente - Árvore ou Vegetação	2

17864021	6	PRRU - 15241	22/02/2024 13:04	22/02/2024 13:07	Meio ambiente - Árvore ou Vegetação	4
17845013	1	CLHU - 17095	22/02/2024 12:57	22/02/2024 16:46	Não classificada	10
17844669	1	JUAU - 17036	22/02/2024 12:58	22/02/2024 15:43	Meio ambiente - Descarga Atmosférica	14
17845416	1	IBYD - 15327	22/02/2024 13:00	22/02/2024 18:58	Meio ambiente - Descarga Atmosférica	36
17845416	2	IBYD - 15327	22/02/2024 13:00	22/02/2024 18:58	Meio ambiente - Descarga Atmosférica	4
17844893	1	UHPI - 17084	22/02/2024 13:01	22/02/2024 16:35	Não classificada	4
17844850	1	SGS - 16331	22/02/2024 13:01	22/02/2024 16:27	Não classificada	26
17845340	1	SND - 15203	22/02/2024 13:01	22/02/2024 18:39	Meio ambiente - Descarga Atmosférica	27
17848157	1	AMN - 16264	22/02/2024 13:02	23/02/2024 17:01	Meio ambiente - Descarga Atmosférica	5
17848157	2	AMN - 16264	22/02/2024 13:02	23/02/2024 17:01	Meio ambiente - Descarga Atmosférica	33
17848157	3	AMN - 16264	22/02/2024 13:02	23/02/2024 17:01	Meio ambiente - Descarga Atmosférica	3
17848157	4	AMN - 16264	22/02/2024 13:02	23/02/2024 17:01	Meio ambiente - Descarga Atmosférica	11
17927814	1	PEB - 15249	22/02/2024 10:01	22/02/2024 17:25	Meio ambiente - Descarga Atmosférica	4
17845729	1	GVSD - 17070	21/02/2024 12:22	22/02/2024 14:51	Meio ambiente - Vento	106
17845014	1	SGS - 16331	22/02/2024 13:07	22/02/2024 17:15	Meio ambiente - Árvore ou Vegetação	7
17845014	2	SGS - 16331	22/02/2024 13:07	22/02/2024 17:15	Meio ambiente - Árvore ou Vegetação	2
17845014	3	SGS - 16331	22/02/2024 13:07	22/02/2024 17:15	Meio ambiente - Árvore ou Vegetação	13
17845015	1	BDPD - 15114	22/02/2024 13:08	22/02/2024 16:36	Meio ambiente - Descarga Atmosférica	3
17845015	2	BDPD - 15114	22/02/2024 13:08	22/02/2024 16:36	Meio ambiente - Descarga Atmosférica	2
17844412	1	TSPU - 15193	22/02/2024 13:09	22/02/2024 14:59	Meio ambiente - Árvore ou Vegetação	2
17844723	1	JUAU - 17036	22/02/2024 13:11	22/02/2024 15:50	Meio ambiente - Árvore ou Vegetação	1
17845141	1	BHS - 17014	22/02/2024 13:11	22/02/2024 17:37	Meio ambiente - Vento	1
17844184	1	AETD - 17009	22/02/2024 13:12	22/02/2024 14:05	Não classificada	7
17845381	1	CGAU - 15150	22/02/2024 13:13	22/02/2024 18:46	Meio ambiente - Árvore ou Vegetação	1
17846902	1	SEG - 17068	22/02/2024 13:11	23/02/2024 11:28	Meio ambiente - Descarga Atmosférica	5
17846695	1	MUT - 15266	22/02/2024 13:15	23/02/2024 10:44	Não classificada	1
17845586	1	SDED - 15215	22/02/2024 13:16	22/02/2024 19:47	Meio ambiente - Descarga Atmosférica	14
17845142	1	SNS - 15202	22/02/2024 13:16	22/02/2024 17:46	Meio ambiente - Descarga Atmosférica	1
17845653	1	INPD - 15316	22/02/2024 13:17	22/02/2024 20:26	Meio ambiente - Vento	1
17844268	1	SLN - 15206	22/02/2024 10:57	22/02/2024 14:25	Não classificada	15
17845264	1	MVD - 15264	22/02/2024 13:19	22/02/2024 18:08	Meio ambiente - Árvore ou Vegetação	5
17845264	2	MVD - 15264	22/02/2024 13:19	22/02/2024 18:08	Meio ambiente - Árvore ou Vegetação	1
17844351	1	IGRU - 17030	22/02/2024 13:19	22/02/2024 14:36	Meio ambiente - Árvore ou Vegetação	20
17844211	1	CNLU - 15164	22/02/2024 08:36	22/02/2024 14:13	Meio ambiente - Descarga Atmosférica	32
17845143	1	CGAU - 15150	22/02/2024 13:21	22/02/2024 17:30	Meio ambiente - Vento	3
17844895	1	MCDD - 15280	22/02/2024 13:26	22/02/2024 16:34	Meio ambiente - Vento	1
17844895	2	MCDD - 15280	22/02/2024 13:26	22/02/2024 16:34	Meio ambiente - Vento	20
17844542	1	JFAD - 16300	22/02/2024 13:26	22/02/2024 15:20	Meio ambiente - Árvore ou Vegetação	79
17845017	1	PSP - 15233	22/02/2024 13:28	22/02/2024 17:08	Meio ambiente - Vento	118
17843988	1	VZPU - 15169	22/02/2024 13:36	22/02/2024 13:39	Não classificada	2
17843988	2	VZPU - 15169	22/02/2024 13:36	22/02/2024 13:39	Não classificada	468
17843988	3	VZPU - 15169	22/02/2024 13:36	22/02/2024 13:39	Não classificada	7
17844795	1	SDEU - 17085	22/02/2024 13:30	22/02/2024 16:09	Meio ambiente - Descarga Atmosférica	1
17844417	1	INPD - 15316	22/02/2024 13:32	22/02/2024 14:59	Não classificada	1
17844417	2	INPD - 15316	22/02/2024 13:32	22/02/2024 14:59	Não classificada	3
17844417	3	INPD - 15316	22/02/2024 13:32	22/02/2024 14:59	Não classificada	49
17845022	1	GVSD - 17070	22/02/2024 13:40	22/02/2024 17:20	Meio ambiente - Árvore ou Vegetação	5
17845019	1	PNV - 17094	22/02/2024 13:34	22/02/2024 16:55	Não classificada	176
17845019	2	PNV - 17094	22/02/2024 13:34	22/02/2024 16:55	Não classificada	175
17846458	1	JNUQ - 17038	22/02/2024 13:34	23/02/2024 09:31	Meio ambiente - Árvore ou Vegetação	21
17845020	1	BHS - 17014	22/02/2024 13:35	22/02/2024 17:08	Meio ambiente - Vento	1
17847043	1	SNS - 15202	22/02/2024 13:35	23/02/2024 12:14	Meio ambiente - Árvore ou Vegetação	5
17845541	1	CRF - 15355	22/02/2024 13:35	22/02/2024 19:43	Meio ambiente - Vento	42
17844674	1	DDI - 17027	22/02/2024 13:37	22/02/2024 15:48	Meio ambiente - Árvore ou Vegetação	4
17847840	1	PRTU - 17057	22/02/2024 13:40	22/02/2024 15:29	Meio ambiente - Descarga Atmosférica	5
17847530	1	SLN - 15206	22/02/2024 13:40	23/02/2024 14:48	Não classificada	2
17845145	1	CNLU - 15164	22/02/2024 13:46	22/02/2024 17:47	Meio ambiente - Árvore ou Vegetação	58
17844254	1	CMH - 17021	22/02/2024 06:01	22/02/2024 14:29	Não classificada	6
17846397	1	CCHU - 15145	22/02/2024 13:53	23/02/2024 09:12	Meio ambiente - Descarga Atmosférica	16



17846267	1	CCHU - 15145	22/02/2024 13:54	23/02/2024 07:46	Meio ambiente - Descarga Atmosférica	1
17846585	1	NES - 17043	22/02/2024 13:55	23/02/2024 10:10	Meio ambiente - Vento	3
17845030	1	UHMS - 17082	22/02/2024 14:03	22/02/2024 17:06	Meio ambiente - Árvore ou Vegetação	7
17845030	2	UHMS - 17082	22/02/2024 14:03	22/02/2024 17:06	Meio ambiente - Árvore ou Vegetação	1288
17845212	1	UHPT - 15186	22/02/2024 13:57	22/02/2024 17:58	Meio ambiente - Descarga Atmosférica	7
17844730	1	TTD - 15192	22/02/2024 13:57	22/02/2024 15:50	Meio ambiente - Vento	1
17844391	1	VGAD - 17087	22/02/2024 10:20	22/02/2024 14:53	Não classificada	1
17846249	1	SQNU - 17078	22/02/2024 07:42	23/02/2024 07:35	Meio ambiente - Descarga Atmosférica	1
17846266	1	SQNU - 17078	22/02/2024 10:25	23/02/2024 07:54	Meio ambiente - Descarga Atmosférica	1
17846536	1	CCHU - 15145	22/02/2024 14:00	23/02/2024 09:56	Meio ambiente - Descarga Atmosférica	4
17916579	1	SGTU - 17062	22/02/2024 14:10	22/02/2024 14:57	Não classificada	8
17916579	2	SGTU - 17062	22/02/2024 14:10	22/02/2024 14:57	Não classificada	57
17916579	3	SGTU - 17062	22/02/2024 14:10	22/02/2024 14:57	Não classificada	14
17916579	4	SGTU - 17062	22/02/2024 14:10	22/02/2024 14:57	Não classificada	293
17916579	5	SGTU - 17062	22/02/2024 14:10	22/02/2024 15:36	Não classificada	1149
17916579	6	SGTU - 17062	22/02/2024 14:10	22/02/2024 15:45	Não classificada	1
17916579	7	SGTU - 17062	22/02/2024 14:10	22/02/2024 15:45	Não classificada	97
17916579	8	SGTU - 17062	22/02/2024 14:10	22/02/2024 15:45	Não classificada	3
17916579	9	SGTU - 17062	22/02/2024 14:10	22/02/2024 16:22	Não classificada	367
17916580	1	SGTU - 17062	22/02/2024 18:14	22/02/2024 18:18	Não classificada	1
17916580	2	SGTU - 17062	22/02/2024 18:14	22/02/2024 18:18	Não classificada	1246
17916580	3	SGTU - 17062	22/02/2024 18:14	22/02/2024 18:18	Não classificada	3
17845341	1	NES - 17043	22/02/2024 14:02	22/02/2024 18:43	Meio ambiente - Vento	1
17847232	1	MCLQ - 17040	22/02/2024 14:03	23/02/2024 13:29	Meio ambiente - Descarga Atmosférica	63
17847232	2	MCLQ - 17040	22/02/2024 14:03	23/02/2024 13:29	Meio ambiente - Descarga Atmosférica	2
17875602	1	IIGT - 15320	22/02/2024 07:27	22/02/2024 16:38	Meio ambiente - Vento	224
17875602	1	IIGU - 15319	22/02/2024 07:27	22/02/2024 16:38	Meio ambiente - Vento	2
17875602	2	IIGT - 15320	22/02/2024 07:27	22/02/2024 16:38	Meio ambiente - Vento	328
17875602	3	IIGT - 15320	22/02/2024 07:27	22/02/2024 16:38	Meio ambiente - Vento	140
17875602	4	IIGT - 15320	22/02/2024 07:27	22/02/2024 16:38	Meio ambiente - Vento	8
17875602	5	IIGT - 15320	22/02/2024 07:27	23/02/2024 13:58	Meio ambiente - Vento	4
17875604	1	IIGT - 15320	22/02/2024 15:07	23/02/2024 00:00	Meio ambiente - Vento	104
17844854	1	PBD - 16324	22/02/2024 14:10	22/02/2024 16:19	Meio ambiente - Descarga Atmosférica	1
17844799	1	IAD - 15331	22/02/2024 14:10	22/02/2024 16:05	Meio ambiente - Descarga Atmosférica	1
17847198	1	JUAU - 17036	22/02/2024 14:11	23/02/2024 13:18	Meio ambiente - Descarga Atmosférica	28
17847198	2	JUAU - 17036	22/02/2024 14:11	23/02/2024 13:18	Meio ambiente - Descarga Atmosférica	41
17844610	1	GPED - 15335	22/02/2024 14:12	22/02/2024 15:29	Não classificada	420
17848947	1	CTR - 15351	22/02/2024 14:46	22/02/2024 15:31	Meio ambiente - Erosão	76
17848947	2	CTR - 15351	22/02/2024 14:46	22/02/2024 16:48	Meio ambiente - Erosão	141
17848947	3	CTR - 15351	22/02/2024 14:46	23/02/2024 20:10	Meio ambiente - Erosão	158
17846459	1	RCA - 15223	22/02/2024 14:15	23/02/2024 09:30	Meio ambiente - Descarga Atmosférica	1
17847759	1	SNS - 15202	22/02/2024 14:17	23/02/2024 15:33	Meio ambiente - Descarga Atmosférica	1
17846227	1	BBI - 17033	22/02/2024 14:18	23/02/2024 07:19	Meio ambiente - Descarga Atmosférica	5
17845149	1	BCAU - 15110	22/02/2024 14:19	22/02/2024 17:24	Não classificada	8
17848195	1	SGTU - 17062	22/02/2024 14:19	23/02/2024 17:12	Meio ambiente - Descarga Atmosférica	2
17845035	1	PRTD - 17074	22/02/2024 14:20	22/02/2024 17:11	Meio ambiente - Vento	2
17845148	1	CNLU - 15164	22/02/2024 14:18	22/02/2024 17:43	Meio ambiente - Árvore ou Vegetação	83
17844804	1	OUF - 15253	22/02/2024 14:29	22/02/2024 16:07	Meio ambiente - Vento	39
17845420	1	AUIU - 15647	22/02/2024 14:22	22/02/2024 19:04	Não classificada	202
17880399	1	CGAU - 15150	22/02/2024 13:56	22/02/2024 16:38	Meio ambiente - Vento	1
17879759	3	MVD - 15264	22/02/2024 14:31	22/02/2024 14:40	Meio ambiente - Árvore ou Vegetação	531
17879759	4	MVD - 15264	22/02/2024 14:31	22/02/2024 14:40	Meio ambiente - Árvore ou Vegetação	753
17879759	5	MVD - 15264	22/02/2024 14:31	22/02/2024 14:40	Meio ambiente - Árvore ou Vegetação	1
17879759	6	MVD - 15264	22/02/2024 14:31	22/02/2024 14:40	Meio ambiente - Árvore ou Vegetação	15
17879759	7	MVD - 15264	22/02/2024 14:31	22/02/2024 14:40	Meio ambiente - Árvore ou Vegetação	4
17879759	8	MVD - 15264	22/02/2024 14:31	22/02/2024 16:45	Meio ambiente - Árvore ou Vegetação	280
17879759	9	MVD - 15264	22/02/2024 14:31	22/02/2024 16:45	Meio ambiente - Árvore ou Vegetação	2
17879759	10	MVD - 15264	22/02/2024 14:31	22/02/2024 16:45	Meio ambiente - Árvore ou Vegetação	1
17879759	11	MVD - 15264	22/02/2024 14:31	22/02/2024 16:49	Meio ambiente - Árvore ou Vegetação	7

17879759	12	MVD - 15264	22/02/2024 14:31	22/02/2024 16:49	Meio ambiente - Árvore ou Vegetação	5
17879759	13	MVD - 15264	22/02/2024 14:31	22/02/2024 16:49	Meio ambiente - Árvore ou Vegetação	697
17879759	14	MVD - 15264	22/02/2024 14:31	22/02/2024 16:49	Meio ambiente - Árvore ou Vegetação	24
17879759	15	MVD - 15264	22/02/2024 14:31	22/02/2024 16:49	Meio ambiente - Árvore ou Vegetação	722
17879759	15	MZL - 15263	22/02/2024 14:31	22/02/2024 16:49	Meio ambiente - Árvore ou Vegetação	2
17879759	16	MVD - 15264	22/02/2024 14:31	22/02/2024 16:58	Meio ambiente - Árvore ou Vegetação	11
17879759	17	MVD - 15264	22/02/2024 14:31	22/02/2024 16:58	Meio ambiente - Árvore ou Vegetação	1
17879759	18	MVD - 15264	22/02/2024 14:31	22/02/2024 16:58	Meio ambiente - Árvore ou Vegetação	531
17879759	19	MVD - 15264	22/02/2024 14:31	22/02/2024 16:58	Meio ambiente - Árvore ou Vegetação	77
17846328	1	AMN - 16264	22/02/2024 14:24	23/02/2024 08:30	Meio ambiente - Descarga Atmosférica	24
17844483	1	CSAU - 17020	22/02/2024 14:24	22/02/2024 15:10	Não classificada	2
17844802	1	SFIQ - 17065	22/02/2024 14:25	22/02/2024 16:03	Não classificada	5
17844733	1	IGRU - 17030	22/02/2024 14:26	22/02/2024 15:55	Meio ambiente - Descarga Atmosférica	64
17844733	2	IGRU - 17030	22/02/2024 14:26	22/02/2024 15:55	Meio ambiente - Descarga Atmosférica	1
17844615	1	OLV - 15255	22/02/2024 14:26	22/02/2024 15:33	Meio ambiente - Descarga Atmosférica	1
17847837	1	SER - 16332	22/02/2024 11:57	23/02/2024 15:36	Meio ambiente - Vento	1
17846640	1	GHE - 17029	22/02/2024 13:30	23/02/2024 10:20	Meio ambiente - Descarga Atmosférica	1
17844803	1	PRSU - 15239	22/02/2024 14:28	22/02/2024 16:05	Meio ambiente - Descarga Atmosférica	1
17845037	1	OLV - 15255	22/02/2024 14:28	22/02/2024 16:56	Meio ambiente - Vento	4
17845857	1	UHPT - 15186	22/02/2024 14:34	22/02/2024 21:48	Meio ambiente - Árvore ou Vegetação	10
17844734	2	SSP - 15199	22/02/2024 14:29	22/02/2024 15:53	Meio ambiente - Árvore ou Vegetação	1
17845151	1	SSP - 15199	22/02/2024 14:32	22/02/2024 17:48	Meio ambiente - Vento	1
17846210	1	CNLU - 15164	22/02/2024 14:32	23/02/2024 06:56	Meio ambiente - Descarga Atmosférica	1
17845344	1	CRF - 15355	22/02/2024 14:32	22/02/2024 18:39	Meio ambiente - Descarga Atmosférica	4
17845944	1	ARID - 15104	22/02/2024 09:28	22/02/2024 16:36	Não classificada	2
17845945	1	ARID - 15104	22/02/2024 11:16	22/02/2024 16:36	Não classificada	32
17845770	1	FXA - 16288	22/02/2024 14:33	22/02/2024 21:14	Não classificada	23
17845616	1	CCHU - 15145	22/02/2024 14:34	22/02/2024 20:01	Não classificada	9
17845267	1	CNLU - 15164	22/02/2024 14:36	22/02/2024 18:12	Meio ambiente - Descarga Atmosférica	8
17851298	1	CMH - 17021	22/02/2024 14:37	24/02/2024 20:22	Meio ambiente - Descarga Atmosférica	1
17845154	1	MUT - 15266	22/02/2024 12:31	22/02/2024 16:47	Meio ambiente - Vento	535
17845047	2	CMID - 17019	22/02/2024 14:50	22/02/2024 16:11	Meio ambiente - Árvore ou Vegetação	13
17845588	1	JNUT - 17066	22/02/2024 14:40	22/02/2024 19:58	Meio ambiente - Vento	1
17847233	1	CCHU - 15145	22/02/2024 14:43	23/02/2024 10:44	Meio ambiente - Vento	1
17844678	1	SDEU - 17085	22/02/2024 14:43	22/02/2024 15:46	Meio ambiente - Descarga Atmosférica	1
17845219	1	ITMU - 15310	22/02/2024 14:44	22/02/2024 18:00	Meio ambiente - Descarga Atmosférica	1
17844801	1	URAS - 16338	22/02/2024 14:24	22/02/2024 16:15	Meio ambiente - Árvore ou Vegetação	1
17847120	1	JPIU - 15298	22/02/2024 11:01	23/02/2024 12:45	Meio ambiente - Descarga Atmosférica	1
17844862	1	MUZD - 17044	22/02/2024 14:45	22/02/2024 16:20	Meio ambiente - Vento	2
17844902	1	UHPI - 17084	22/02/2024 14:45	22/02/2024 16:34	Meio ambiente - Descarga Atmosférica	9
17845946	1	AGF - 15098	22/02/2024 14:47	22/02/2024 22:27	Meio ambiente - Inundação	1
17845543	1	SFIQ - 17065	22/02/2024 14:48	22/02/2024 19:43	Meio ambiente - Descarga Atmosférica	3
17844681	1	SRS - 17060	22/02/2024 14:54	22/02/2024 15:38	Meio ambiente - Árvore ou Vegetação	268
17845048	1	UHPT - 15182	22/02/2024 14:50	22/02/2024 17:14	Não classificada	1
17847585	1	BRL - 15140	19/02/2024 16:50	23/02/2024 14:54	Não classificada	7
17845220	1	ELMU - 17088	22/02/2024 14:53	22/02/2024 17:58	Meio ambiente - Árvore ou Vegetação	1
17845451	1	NVSU - 17053	22/02/2024 14:55	22/02/2024 19:15	Não classificada	1
17847158	1	CUVD - 15349	22/02/2024 14:56	23/02/2024 12:55	Meio ambiente - Descarga Atmosférica	1
17846586	1	BSOT - 15141	22/02/2024 14:56	23/02/2024 10:15	Meio ambiente - Descarga Atmosférica	1
17845545	1	SGTU - 17062	22/02/2024 14:56	22/02/2024 19:36	Não classificada	237
17845544	1	AGF - 15098	22/02/2024 14:56	22/02/2024 19:43	Não classificada	3
17845159	1	BDM - 15113	22/02/2024 14:58	22/02/2024 17:43	Meio ambiente - Vento	8
17846974	1	JUAU - 17036	22/02/2024 14:59	23/02/2024 11:53	Não classificada	2
17845452	1	JPIU - 15298	22/02/2024 15:01	22/02/2024 19:14	Meio ambiente - Descarga Atmosférica	34
17844700	1	MAGU - 15282	21/02/2024 10:40	22/02/2024 15:50	Meio ambiente - Descarga Atmosférica	18
17846903	1	PTUU - 15229	22/02/2024 15:06	23/02/2024 09:26	Meio ambiente - Descarga Atmosférica	1
17845161	1	MNN - 15273	22/02/2024 15:08	22/02/2024 17:41	Não classificada	1
17845682	1	NERU - 17041	22/02/2024 15:08	22/02/2024 20:40	Meio ambiente - Descarga Atmosférica	2
17845125	1	TOE - 15195	22/02/2024 10:47	22/02/2024 17:26	Não classificada	79

17845125	2	TOE - 15195	22/02/2024 10:47	22/02/2024 17:26	Não classificada	30
17845125	3	TOE - 15195	22/02/2024 10:47	22/02/2024 17:26	Não classificada	25
17845125	4	TOE - 15195	22/02/2024 10:47	22/02/2024 17:26	Não classificada	138
17844869	1	PYN - 15228	22/02/2024 15:09	22/02/2024 16:26	Não classificada	1
17847462	1	CITU - 17022	22/02/2024 15:11	23/02/2024 14:20	Não classificada	5
17848246	1	SRT - 16329	22/02/2024 15:12	23/02/2024 17:25	Meio ambiente - Vento	2
17845297	1	CPO - 17018	22/02/2024 15:14	22/02/2024 18:20	Meio ambiente - Árvore ou Vegetação	1
17853636	1	NVC - 15655	22/02/2024 15:15	26/02/2024 09:23	Meio ambiente - Descarga Atmosférica	4
17845349	1	PMSU - 17092	22/02/2024 15:16	22/02/2024 18:34	Meio ambiente - Árvore ou Vegetação	24
17845060	1	IGRU - 17030	22/02/2024 15:28	22/02/2024 16:59	Meio ambiente - Descarga Atmosférica	6
17845384	1	TOE - 15195	22/02/2024 15:20	22/02/2024 18:50	Meio ambiente - Árvore ou Vegetação	10
17848919	1	LNT - 17035	22/02/2024 11:26	22/02/2024 17:48	Meio ambiente - Árvore ou Vegetação	9
17848919	2	LNT - 17035	22/02/2024 11:26	23/02/2024 15:17	Meio ambiente - Árvore ou Vegetação	39
17845589	1	CRL - 15354	22/02/2024 12:32	22/02/2024 17:52	Meio ambiente - Vento	4
17846021	1	VZPU - 15169	22/02/2024 15:22	22/02/2024 23:00	Meio ambiente - Árvore ou Vegetação	1
17851758	1	CMH - 17021	22/02/2024 15:23	25/02/2024 03:08	Meio ambiente - Descarga Atmosférica	2
17846697	1	NVC - 15655	22/02/2024 15:24	23/02/2024 10:41	Meio ambiente - Árvore ou Vegetação	1
17845167	1	CGAU - 15150	22/02/2024 15:25	22/02/2024 17:49	Meio ambiente - Descarga Atmosférica	4
17846587	1	NNE - 15262	22/02/2024 15:26	23/02/2024 10:17	Não classificada	14
17844711	1	PRSD - 16316	22/02/2024 11:03	22/02/2024 15:58	Não classificada	45
17847119	1	JUAU - 17036	22/02/2024 08:15	23/02/2024 12:49	Não classificada	19
17846460	1	PDS - 17051	22/02/2024 15:30	23/02/2024 09:33	Meio ambiente - Vento	1
17846461	1	MCLD - 15278	22/02/2024 15:32	23/02/2024 09:34	Não classificada	13
17845061	1	BIIU - 17016	22/02/2024 15:33	22/02/2024 17:20	Meio ambiente - Descarga Atmosférica	16
17845972	1	PRRU - 15241	22/02/2024 15:33	22/02/2024 22:41	Meio ambiente - Árvore ou Vegetação	28
17845993	1	BCV - 17013	22/02/2024 15:34	22/02/2024 22:55	Meio ambiente - Descarga Atmosférica	2
17885443	1	PRRU - 15241	22/02/2024 15:48	25/02/2024 20:44	Meio ambiente - Inundação	1
17885443	2	PRRU - 15241	22/02/2024 15:48	25/02/2024 20:44	Meio ambiente - Inundação	6
17885443	3	PRRU - 15241	22/02/2024 15:48	26/02/2024 17:53	Meio ambiente - Inundação	4
17844831	1	CRL - 15354	22/02/2024 07:07	22/02/2024 16:24	Meio ambiente - Descarga Atmosférica	18
17846462	1	MCLD - 15278	22/02/2024 15:40	23/02/2024 09:37	Meio ambiente - Árvore ou Vegetação	3
17845995	1	JNUT - 17066	22/02/2024 15:40	22/02/2024 22:50	Meio ambiente - Descarga Atmosférica	9
17845995	2	JNUT - 17066	22/02/2024 15:40	22/02/2024 22:50	Meio ambiente - Descarga Atmosférica	4
17845386	1	CCHU - 15145	22/02/2024 13:20	22/02/2024 19:15	Meio ambiente - Árvore ou Vegetação	40
17845386	2	CCHU - 15145	22/02/2024 13:20	22/02/2024 19:15	Meio ambiente - Árvore ou Vegetação	35
17882886	1	BRDD - 17067	22/02/2024 15:52	23/02/2024 00:24	Meio ambiente - Descarga Atmosférica	1
17844797	1	BDM - 15113	22/02/2024 13:50	22/02/2024 16:09	Meio ambiente - Vento	32
17844853	1	BDM - 15113	22/02/2024 13:56	22/02/2024 16:19	Meio ambiente - Vento	42
17845176	1	CAX - 15143	22/02/2024 15:46	22/02/2024 17:41	Meio ambiente - Descarga Atmosférica	2
17846494	1	MCLD - 15278	22/02/2024 15:47	23/02/2024 09:38	Não classificada	2
17845003	1	SQNU - 17078	22/02/2024 12:10	22/02/2024 17:01	Meio ambiente - Descarga Atmosférica	55
17846698	1	JNUT - 17066	22/02/2024 15:52	23/02/2024 10:39	Meio ambiente - Árvore ou Vegetação	16
17850753	1	MAGU - 15282	21/02/2024 15:12	24/02/2024 16:46	Meio ambiente - Descarga Atmosférica	2
17847463	1	JPIU - 15298	22/02/2024 15:53	23/02/2024 14:18	Meio ambiente - Descarga Atmosférica	3
17846800	1	CVED - 17064	22/02/2024 15:53	23/02/2024 11:00	Meio ambiente - Descarga Atmosférica	1
17845230	1	TSPU - 15193	22/02/2024 15:54	22/02/2024 17:58	Meio ambiente - Descarga Atmosférica	6
17845012	1	PTE - 17056	22/02/2024 12:56	22/02/2024 17:15	Meio ambiente - Árvore ou Vegetação	12
17847399	1	CAX - 15143	22/02/2024 11:13	23/02/2024 14:12	Meio ambiente - Descarga Atmosférica	1
17845354	1	CSN - 15352	22/02/2024 15:57	22/02/2024 18:38	Meio ambiente - Vento	2
17844819	1	MCLQ - 17040	21/02/2024 11:31	22/02/2024 16:29	Meio ambiente - Descarga Atmosférica	14
17846588	1	URAT - 17075	22/02/2024 15:58	23/02/2024 10:05	Não classificada	1
17845733	1	MCDD - 15280	22/02/2024 16:01	22/02/2024 21:12	Não classificada	1
17845454	1	TOTU - 17072	22/02/2024 16:01	22/02/2024 18:46	Meio ambiente - Descarga Atmosférica	1
17852481	1	MNVD - 15272	19/02/2024 15:10	25/02/2024 13:30	Meio ambiente - Vento	3
17845078	1	URAU - 17079	22/02/2024 16:02	22/02/2024 16:46	Não classificada	1
17846358	1	MCLD - 15278	22/02/2024 16:02	23/02/2024 08:38	Meio ambiente - Descarga Atmosférica	4
17845793	1	CUVD - 15349	20/02/2024 13:35	22/02/2024 21:34	Meio ambiente - Vento	1
17845759	1	CUVD - 15349	20/02/2024 15:48	22/02/2024 20:55	Meio ambiente - Vento	5
17845861	1	NERU - 17041	22/02/2024 09:07	22/02/2024 18:18	Meio ambiente - Árvore ou Vegetação	17



17845081	1	URAU - 17079	22/02/2024 16:07	22/02/2024 16:58	Não classificada	1
17845773	1	PMSU - 17092	22/02/2024 16:07	22/02/2024 21:24	Meio ambiente - Descarga Atmosférica	2
17846756	1	JNUT - 17066	22/02/2024 16:08	23/02/2024 10:50	Meio ambiente - Descarga Atmosférica	2
17845302	1	FCS - 15340	22/02/2024 16:10	22/02/2024 18:27	Meio ambiente - Árvore ou Vegetação	1
17851755	1	CMH - 17021	22/02/2024 16:10	25/02/2024 02:47	Não classificada	6
17845426	1	VGAD - 17087	22/02/2024 16:11	22/02/2024 18:59	Meio ambiente - Árvore ou Vegetação	1
17845234	1	DDI - 17027	22/02/2024 16:11	22/02/2024 18:03	Meio ambiente - Árvore ou Vegetação	2
17846034	1	SGTU - 17062	22/02/2024 12:33	22/02/2024 17:04	Meio ambiente - Vento	11
17846034	2	SGTU - 17062	22/02/2024 12:33	22/02/2024 17:04	Meio ambiente - Vento	8
17846034	3	SGTU - 17062	22/02/2024 12:33	22/02/2024 18:58	Meio ambiente - Vento	4
17847401	1	MAGT - 17037	22/02/2024 15:27	23/02/2024 14:14	Meio ambiente - Descarga Atmosférica	5
17847401	2	MAGT - 17037	22/02/2024 15:27	23/02/2024 14:14	Meio ambiente - Descarga Atmosférica	2
17845235	1	DDI - 17027	22/02/2024 16:20	22/02/2024 18:04	Meio ambiente - Descarga Atmosférica	1
17846975	1	AXAU - 17076	22/02/2024 16:13	23/02/2024 11:55	Meio ambiente - Descarga Atmosférica	14
17845186	1	TCSU - 15196	22/02/2024 16:13	22/02/2024 17:38	Meio ambiente - Vento	2
17845086	1	CUVD - 15349	22/02/2024 14:10	22/02/2024 17:21	Meio ambiente - Árvore ou Vegetação	2
17845734	1	GVSD - 17070	22/02/2024 06:59	22/02/2024 17:01	Meio ambiente - Árvore ou Vegetação	12
17845083	1	PRSD - 16316	22/02/2024 16:15	22/02/2024 17:20	Meio ambiente - Descarga Atmosférica	23
17845303	1	CMID - 17019	22/02/2024 16:17	22/02/2024 18:27	Meio ambiente - Árvore ou Vegetação	1
17845355	1	INPD - 15316	22/02/2024 16:17	22/02/2024 18:40	Meio ambiente - Vento	1
17845389	1	LJA - 15286	22/02/2024 16:17	22/02/2024 18:53	Meio ambiente - Descarga Atmosférica	1
17845656	1	DDI - 17027	22/02/2024 16:19	22/02/2024 20:28	Meio ambiente - Descarga Atmosférica	1
17845617	1	IANU - 15651	22/02/2024 16:19	22/02/2024 20:08	Não classificada	6
17845617	2	IANU - 15651	22/02/2024 16:19	22/02/2024 20:08	Não classificada	15
17845594	1	TOTU - 17072	22/02/2024 16:21	22/02/2024 19:57	Meio ambiente - Descarga Atmosférica	1
17846701	1	BCV - 17013	22/02/2024 16:21	23/02/2024 10:44	Meio ambiente - Descarga Atmosférica	1
17846228	1	EPS - 15341	22/02/2024 16:21	23/02/2024 07:13	Não classificada	2
17845595	1	CRL - 15354	22/02/2024 16:22	22/02/2024 19:05	Meio ambiente - Descarga Atmosférica	1
17845266	1	LAVD - 17034	22/02/2024 14:05	22/02/2024 18:06	Não classificada	1
17845618	1	SER - 16332	22/02/2024 16:27	22/02/2024 20:04	Meio ambiente - Vento	2
17846539	1	CITU - 17022	22/02/2024 16:28	23/02/2024 10:00	Meio ambiente - Descarga Atmosférica	1
17846069	1	JMLT - 15301	22/02/2024 16:29	22/02/2024 23:44	Meio ambiente - Descarga Atmosférica	49
17845811	1	PSOU - 15231	22/02/2024 16:31	22/02/2024 21:37	Meio ambiente - Vento	22
17848920	1	JQT - 16297	22/02/2024 08:11	23/02/2024 19:48	Não classificada	92
17848920	2	JQT - 16297	22/02/2024 08:11	23/02/2024 19:48	Não classificada	2
17848921	1	JQT - 16297	22/02/2024 16:44	23/02/2024 19:48	Não classificada	26
17848491	1	UHTM - 15182	22/02/2024 16:33	23/02/2024 19:02	Meio ambiente - Árvore ou Vegetação	1
17845237	1	BDPD - 15114	22/02/2024 16:34	22/02/2024 17:58	Não classificada	33
17845450	1	ITMU - 15310	22/02/2024 14:19	22/02/2024 19:12	Não classificada	1
17851299	1	JUAU - 17036	21/02/2024 21:35	24/02/2024 16:50	Meio ambiente - Árvore ou Vegetação	11
17845427	1	PSAU - 16323	22/02/2024 16:36	22/02/2024 19:03	Meio ambiente - Descarga Atmosférica	21
17845131	1	TPCD - 17073	22/02/2024 12:14	22/02/2024 17:26	Não classificada	21
17845307	1	UHGF - 15191	22/02/2024 17:31	22/02/2024 18:32	Meio ambiente - Árvore ou Vegetação	33
17845117	1	SFIQ - 17065	22/02/2024 08:55	22/02/2024 17:25	Não classificada	3
17845117	2	SFIQ - 17065	22/02/2024 08:55	22/02/2024 17:25	Não classificada	2
17845997	1	CMH - 17021	22/02/2024 16:39	22/02/2024 22:49	Meio ambiente - Descarga Atmosférica	43
17848366	1	BRL - 15140	22/02/2024 16:39	23/02/2024 17:51	Não classificada	1
17908858	1	VZPU - 15169	22/02/2024 12:02	24/02/2024 21:47	Meio ambiente - Árvore ou Vegetação	6
17908859	1	VZPU - 15169	22/02/2024 15:46	24/02/2024 21:47	Meio ambiente - Árvore ou Vegetação	36
17908860	1	VZPU - 15169	22/02/2024 17:12	22/02/2024 18:41	Meio ambiente - Árvore ou Vegetação	2
17908860	2	VZPU - 15169	22/02/2024 17:12	22/02/2024 18:41	Meio ambiente - Árvore ou Vegetação	357
17908860	3	VZPU - 15169	22/02/2024 17:12	24/02/2024 21:47	Meio ambiente - Árvore ou Vegetação	10
17847760	1	GVSD - 17070	22/02/2024 16:42	23/02/2024 15:25	Meio ambiente - Árvore ou Vegetação	1
17852984	1	SNS - 15202	22/02/2024 12:50	25/02/2024 11:40	Meio ambiente - Árvore ou Vegetação	1
17852985	1	SNS - 15202	22/02/2024 17:05	25/02/2024 11:40	Meio ambiente - Árvore ou Vegetação	3
17845193	1	INPD - 15316	22/02/2024 16:56	22/02/2024 18:00	Meio ambiente - Vento	2
17845392	1	NVSU - 17053	22/02/2024 16:44	22/02/2024 18:47	Não classificada	2
17845463	1	GVSD - 17070	22/02/2024 16:44	22/02/2024 19:22	Meio ambiente - Vento	35
17845947	1	DDI - 17027	22/02/2024 16:45	22/02/2024 22:33	Meio ambiente - Árvore ou Vegetação	4

17849074	2	CUVD - 15349	22/02/2024 11:46	23/02/2024 18:50	Meio ambiente - Árvore ou Vegetação	43
17849074	3	CUVD - 15349	22/02/2024 11:46	23/02/2024 18:50	Meio ambiente - Árvore ou Vegetação	5
17845190	1	PRTD - 17074	22/02/2024 16:47	22/02/2024 17:40	Não classificada	32
17845190	2	PRTD - 17074	22/02/2024 16:47	22/02/2024 17:40	Não classificada	1
17845903	1	PMSU - 17092	22/02/2024 16:50	22/02/2024 22:03	Meio ambiente - Descarga Atmosférica	1
17851208	1	SDED - 15215	22/02/2024 13:09	24/02/2024 15:15	Meio ambiente - Árvore ou Vegetação	6
17846464	1	MUZD - 17044	22/02/2024 16:53	23/02/2024 09:32	Meio ambiente - Vento	7
17845360	1	PRTD - 17074	22/02/2024 16:53	22/02/2024 18:39	Meio ambiente - Vento	1
17846916	1	MCLQ - 17040	22/02/2024 16:54	23/02/2024 11:43	Meio ambiente - Descarga Atmosférica	13
17846916	2	MCLQ - 17040	22/02/2024 16:54	23/02/2024 11:43	Meio ambiente - Descarga Atmosférica	9
17845309	1	MOO - 17039	22/02/2024 16:55	22/02/2024 18:23	Meio ambiente - Descarga Atmosférica	1
17850038	1	BDM - 15113	22/02/2024 17:05	24/02/2024 12:30	Meio ambiente - Árvore ou Vegetação	4
17845432	1	IIGT - 15320	21/02/2024 15:15	22/02/2024 19:16	Não classificada	1
17845432	2	IIGT - 15320	21/02/2024 15:15	22/02/2024 19:16	Não classificada	1
17849433	1	PDP - 15646	22/02/2024 17:00	24/02/2024 08:36	Meio ambiente - Árvore ou Vegetação	1
17848744	1	NERU - 17041	22/02/2024 10:52	23/02/2024 12:15	Meio ambiente - Árvore ou Vegetação	6
17848687	1	IIGU - 15319	22/02/2024 07:22	23/02/2024 10:51	Meio ambiente - Árvore ou Vegetação	1
17848687	2	IIGU - 15319	22/02/2024 07:22	23/02/2024 10:51	Meio ambiente - Árvore ou Vegetação	10
17848687	3	IIGU - 15319	22/02/2024 07:22	23/02/2024 10:51	Meio ambiente - Árvore ou Vegetação	152
17878333	1	SSP - 15199	22/02/2024 14:43	22/02/2024 17:41	Meio ambiente - Vento	1
17878333	2	SSP - 15199	22/02/2024 14:43	22/02/2024 17:41	Meio ambiente - Vento	107
17845658	1	CPO - 17018	22/02/2024 17:05	22/02/2024 20:34	Não classificada	2
17847402	1	COJ - 15305	22/02/2024 17:09	23/02/2024 14:10	Meio ambiente - Árvore ou Vegetação	1
17845890	1	DDI - 17027	22/02/2024 17:09	22/02/2024 21:52	Meio ambiente - Descarga Atmosférica	1
17845433	1	PIUD - 17054	22/02/2024 17:11	22/02/2024 19:08	Meio ambiente - Árvore ou Vegetação	2
17845642	1	MCLQ - 17040	22/02/2024 17:11	22/02/2024 20:15	Meio ambiente - Descarga Atmosférica	98
17845396	1	PSOU - 15231	22/02/2024 17:11	22/02/2024 18:54	Não classificada	12
17845735	1	MNVD - 15272	22/02/2024 17:12	22/02/2024 21:11	Meio ambiente - Descarga Atmosférica	1
17849996	1	CMD - 15158	22/02/2024 17:14	24/02/2024 11:09	Meio ambiente - Descarga Atmosférica	7
17845468	1	NVSU - 17053	22/02/2024 17:14	22/02/2024 19:20	Meio ambiente - Vento	3
17845510	1	CRDT - 15356	22/02/2024 12:07	22/02/2024 18:44	Meio ambiente - Árvore ou Vegetação	5
17845556	1	PRTD - 17074	22/02/2024 17:17	22/02/2024 19:45	Não classificada	2
17845313	1	CRM - 17026	22/02/2024 17:17	22/02/2024 18:27	Não classificada	4
17846399	1	MCLQ - 17040	22/02/2024 17:17	23/02/2024 09:04	Meio ambiente - Árvore ou Vegetação	1
17845643	1	GPED - 15335	22/02/2024 17:18	22/02/2024 20:18	Meio ambiente - Vento	10
17846359	1	PIUD - 17054	22/02/2024 17:18	23/02/2024 08:44	Meio ambiente - Descarga Atmosférica	1
17878613	1	SGTU - 17062	22/02/2024 17:20	22/02/2024 22:49	Meio ambiente - Descarga Atmosférica	1
17878613	2	SGTU - 17062	22/02/2024 17:20	22/02/2024 22:49	Meio ambiente - Descarga Atmosférica	65
17845315	1	TCSO - 16336	22/02/2024 17:21	22/02/2024 18:23	Não classificada	50
17845557	1	MCLQ - 17040	22/02/2024 17:25	22/02/2024 19:44	Meio ambiente - Árvore ou Vegetação	2
17846198	1	NPO - 15258	22/02/2024 17:27	23/02/2024 06:14	Meio ambiente - Descarga Atmosférica	1
17845776	1	MUZD - 17044	22/02/2024 17:30	22/02/2024 21:24	Meio ambiente - Vento	42
17882241	1	SUI - 17069	20/02/2024 16:03	23/02/2024 14:37	Meio ambiente - Vento	2
17846154	1	NERU - 17041	22/02/2024 17:31	23/02/2024 02:29	Meio ambiente - Vento	3
17845737	1	CGAU - 15150	22/02/2024 17:31	22/02/2024 21:09	Não classificada	3
17850143	1	CCHU - 15145	22/02/2024 13:07	24/02/2024 12:39	Meio ambiente - Descarga Atmosférica	1
17848089	1	UHMM - 15189	22/02/2024 17:34	23/02/2024 16:43	Meio ambiente - Vento	1
17923563	1	IBAS - 17042	22/02/2024 17:34	22/02/2024 22:19	Meio ambiente - Descarga Atmosférica	144
17845435	1	PDS - 17051	22/02/2024 17:36	22/02/2024 18:59	Não classificada	14
17845690	1	CCHU - 15145	22/02/2024 17:38	22/02/2024 20:46	Não classificada	1
17845366	1	CRL - 15354	22/02/2024 17:39	22/02/2024 18:43	Não classificada	1
17846543	1	ADOD - 15095	22/02/2024 17:41	23/02/2024 09:57	Meio ambiente - Vento	1
17845893	1	INPD - 15316	22/02/2024 17:41	22/02/2024 22:02	Meio ambiente - Descarga Atmosférica	2
17846801	1	BDM - 15113	22/02/2024 17:43	23/02/2024 11:12	Meio ambiente - Vento	14
17848249	1	AMN - 16264	22/02/2024 17:44	23/02/2024 17:23	Meio ambiente - Descarga Atmosférica	1
17845707	1	UHPT - 15186	22/02/2024 17:45	22/02/2024 20:49	Meio ambiente - Árvore ou Vegetação	1
17845707	2	UHPT - 15186	22/02/2024 17:45	22/02/2024 20:49	Meio ambiente - Árvore ou Vegetação	101
17845779	1	CMN - 16278	22/02/2024 17:46	22/02/2024 21:16	Meio ambiente - Árvore ou Vegetação	3

17845600	1	CGAU - 15150	22/02/2024 17:46	22/02/2024 19:51	Meio ambiente - Descarga Atmosférica	5
17845600	2	CGAU - 15150	22/02/2024 17:46	22/02/2024 19:51	Meio ambiente - Descarga Atmosférica	9
17847200	1	FXA - 16288	22/02/2024 14:22	23/02/2024 13:30	Meio ambiente - Árvore ou Vegetação	24
17845907	1	BCV - 17013	22/02/2024 17:55	22/02/2024 19:52	Não classificada	6
17845907	2	BCV - 17013	22/02/2024 17:55	22/02/2024 19:52	Não classificada	17
17845907	3	BCV - 17013	22/02/2024 17:55	22/02/2024 20:11	Não classificada	4
17845907	4	BCV - 17013	22/02/2024 17:55	22/02/2024 20:11	Não classificada	1
17845907	5	BCV - 17013	22/02/2024 17:55	22/02/2024 20:11	Não classificada	71
17845907	6	BCV - 17013	22/02/2024 17:55	22/02/2024 20:11	Não classificada	113
17846305	1	CRM - 17026	22/02/2024 17:53	23/02/2024 08:15	Não classificada	2
17846802	1	SUI - 17069	22/02/2024 17:55	23/02/2024 11:01	Meio ambiente - Descarga Atmosférica	2
17845285	1	AUIU - 15647	22/02/2024 06:35	22/02/2024 18:28	Não classificada	38
17848156	1	INPD - 15316	22/02/2024 09:33	23/02/2024 16:56	Meio ambiente - Descarga Atmosférica	2
17845437	1	MOO - 17039	22/02/2024 17:58	22/02/2024 19:01	Meio ambiente - Árvore ou Vegetação	1
17847842	1	URAS - 16338	22/02/2024 17:19	22/02/2024 18:46	Meio ambiente - Descarga Atmosférica	1
17846803	1	DDI - 17027	22/02/2024 17:59	23/02/2024 11:03	Meio ambiente - Descarga Atmosférica	17
17845563	1	PDP - 15646	22/02/2024 18:00	22/02/2024 19:43	Meio ambiente - Descarga Atmosférica	7
17845562	1	OUF - 15253	22/02/2024 18:00	22/02/2024 19:43	Meio ambiente - Descarga Atmosférica	2
17846920	1	PRRU - 15241	22/02/2024 18:00	23/02/2024 10:55	Não classificada	1
17845814	1	BHS - 17014	22/02/2024 18:00	22/02/2024 21:34	Meio ambiente - Vento	1
17848690	1	TTD - 15192	21/02/2024 19:26	23/02/2024 11:20	Meio ambiente - Árvore ou Vegetação	7
17848090	1	CUVD - 15349	22/02/2024 18:01	23/02/2024 16:34	Meio ambiente - Descarga Atmosférica	1
17845492	1	AOR - 15102	21/02/2024 16:37	22/02/2024 19:25	Não classificada	29
17846921	1	LJA - 15286	22/02/2024 18:04	23/02/2024 11:41	Meio ambiente - Vento	8
17849139	1	CRL - 15354	22/02/2024 18:14	23/02/2024 14:35	Meio ambiente - Vento	11
17849139	2	CRL - 15354	22/02/2024 18:14	23/02/2024 15:45	Meio ambiente - Vento	21
17849139	3	CRL - 15354	22/02/2024 18:14	23/02/2024 15:45	Meio ambiente - Vento	35
17849139	4	CRL - 15354	22/02/2024 18:14	23/02/2024 19:02	Meio ambiente - Vento	5
17849139	5	CRL - 15354	22/02/2024 18:14	23/02/2024 19:02	Meio ambiente - Vento	268
17845977	1	CVED - 17064	22/02/2024 13:59	22/02/2024 23:00	Meio ambiente - Descarga Atmosférica	213
17846589	1	PSAD - 15237	22/02/2024 18:06	23/02/2024 10:06	Meio ambiente - Vento	2
17848884	1	SEG - 17068	22/02/2024 12:24	23/02/2024 21:01	Meio ambiente - Descarga Atmosférica	3
17878610	1	URAT - 17075	22/02/2024 15:45	22/02/2024 16:36	Meio ambiente - Descarga Atmosférica	1
17846804	1	MCLD - 15278	22/02/2024 18:13	23/02/2024 11:07	Meio ambiente - Árvore ou Vegetação	2
17846050	1	PTC - 15235	22/02/2024 18:16	22/02/2024 23:29	Meio ambiente - Descarga Atmosférica	2
17845606	1	CAX - 15143	22/02/2024 18:18	22/02/2024 19:52	Meio ambiente - Descarga Atmosférica	1
17846000	1	MAGU - 15282	22/02/2024 18:19	22/02/2024 22:50	Meio ambiente - Vento	2
17845709	1	CGAU - 15150	22/02/2024 18:23	22/02/2024 20:51	Não classificada	1
17845864	1	CMID - 17019	22/02/2024 18:24	22/02/2024 21:42	Meio ambiente - Descarga Atmosférica	5
17845554	1	CLHU - 17095	22/02/2024 16:40	22/02/2024 19:44	Não classificada	76
17845911	1	CGAU - 15150	22/02/2024 18:27	22/02/2024 22:05	Não classificada	19
17846256	1	RPR - 16325	22/02/2024 18:29	23/02/2024 07:43	Não classificada	42
17849645	1	LBD - 16305	22/02/2024 18:30	24/02/2024 10:11	Meio ambiente - Árvore ou Vegetação	1
17845817	1	YAN - 15165	22/02/2024 18:31	22/02/2024 21:29	Meio ambiente - Descarga Atmosférica	5
17847761	1	AUIU - 15647	22/02/2024 18:31	23/02/2024 15:28	Não classificada	22
17845936	1	CMID - 17019	22/02/2024 18:31	22/02/2024 22:23	Não classificada	5
17845495	1	JNUQ - 17038	21/02/2024 17:23	22/02/2024 19:23	Meio ambiente - Descarga Atmosférica	42
17847344	1	CAQU - 15142	22/02/2024 18:33	23/02/2024 14:01	Meio ambiente - Descarga Atmosférica	1
17846308	1	TOE - 15195	22/02/2024 18:34	23/02/2024 08:16	Meio ambiente - Descarga Atmosférica	16
17846308	2	TOE - 15195	22/02/2024 18:34	23/02/2024 08:16	Meio ambiente - Descarga Atmosférica	1
17845913	1	AOR - 15102	22/02/2024 18:35	22/02/2024 22:04	Não classificada	39
17846333	1	PZLU - 17050	22/02/2024 18:35	23/02/2024 08:21	Não classificada	2
17846333	2	PZLU - 17050	22/02/2024 18:35	23/02/2024 08:21	Não classificada	6
17846333	3	PZLU - 17050	22/02/2024 18:35	23/02/2024 08:21	Não classificada	109
17847597	1	UHMS - 17082	22/02/2024 13:14	22/02/2024 19:32	Meio ambiente - Árvore ou Vegetação	1
17847598	1	UHMS - 17082	22/02/2024 14:53	22/02/2024 19:32	Meio ambiente - Árvore ou Vegetação	6
17847598	2	UHMS - 17082	22/02/2024 14:53	23/02/2024 11:26	Meio ambiente - Árvore ou Vegetação	16
17847598	3	UHMS - 17082	22/02/2024 14:53	23/02/2024 11:26	Meio ambiente - Árvore ou Vegetação	5
17857203	1	AMN - 16264	20/02/2024 18:53	27/02/2024 13:34	Meio ambiente - Árvore ou Vegetação	1

17857204	1	AMN - 16264	22/02/2024 19:47	27/02/2024 13:34	Meio ambiente - Árvore ou Vegetação	16
17882178	1	AUIU - 15647	18/02/2024 10:51	25/02/2024 11:24	Meio ambiente - Árvore ou Vegetação	2
17846805	1	SGTU - 17062	22/02/2024 18:45	23/02/2024 11:07	Não classificada	1
17846309	1	CAX - 15143	22/02/2024 18:45	23/02/2024 08:20	Meio ambiente - Vento	1
17849779	1	BRL - 15140	22/02/2024 18:46	24/02/2024 10:59	Meio ambiente - Descarga Atmosférica	1
17848003	1	MAGU - 15282	22/02/2024 18:47	23/02/2024 16:24	Não classificada	1
17847159	1	UHMM - 15189	22/02/2024 18:47	23/02/2024 12:55	Meio ambiente - Vento	10
17847159	2	UHMM - 15189	22/02/2024 18:47	23/02/2024 12:55	Meio ambiente - Vento	4
17846806	1	URAS - 16338	22/02/2024 18:47	23/02/2024 11:07	Não classificada	1
17846080	1	PTE - 17056	22/02/2024 18:48	22/02/2024 23:59	Meio ambiente - Árvore ou Vegetação	1
17848004	1	ADOD - 15095	22/02/2024 18:49	23/02/2024 16:18	Meio ambiente - Vento	6
17845530	1	PZLU - 17050	22/02/2024 08:38	22/02/2024 19:35	Meio ambiente - Descarga Atmosférica	28
17847235	1	FCS - 15340	22/02/2024 18:53	23/02/2024 13:22	Não classificada	1
17847160	1	RSP - 15220	22/02/2024 18:54	23/02/2024 12:57	Meio ambiente - Descarga Atmosférica	2
17847012	1	IJAU - 17061	22/02/2024 19:04	23/02/2024 12:15	Meio ambiente - Vento	6
17846978	1	BMN - 15134	22/02/2024 18:55	23/02/2024 11:49	Meio ambiente - Descarga Atmosférica	1
17846495	1	GVSD - 17070	22/02/2024 16:34	23/02/2024 09:48	Meio ambiente - Vento	6
17845657	1	VGAU - 17089	22/02/2024 16:52	22/02/2024 20:34	Não classificada	1
17845692	1	VGAU - 17089	22/02/2024 17:56	22/02/2024 20:40	Não classificada	1
17845666	1	PMSD - 17049	22/02/2024 19:04	22/02/2024 20:27	Meio ambiente - Vento	82
17845648	1	PTUU - 15229	22/02/2024 19:05	22/02/2024 20:13	Não classificada	99
17847121	1	FCS - 15340	22/02/2024 19:06	23/02/2024 12:50	Meio ambiente - Árvore ou Vegetação	16
17846257	1	BIU - 17016	22/02/2024 19:08	23/02/2024 07:45	Meio ambiente - Descarga Atmosférica	2
17846009	1	CMH - 17021	22/02/2024 19:08	22/02/2024 21:23	Meio ambiente - Descarga Atmosférica	11
17845745	1	CMID - 17019	22/02/2024 19:08	22/02/2024 21:07	Não classificada	78
17897990	1	ITDD - 16294	22/02/2024 19:09	22/02/2024 21:46	Meio ambiente - Árvore ou Vegetação	1
17846083	1	CMID - 17019	22/02/2024 19:12	22/02/2024 23:34	Não classificada	1
17847950	1	BRDD - 17067	22/02/2024 19:12	23/02/2024 16:07	Não classificada	1
17847685	1	PSP - 15233	22/02/2024 19:20	23/02/2024 14:30	Meio ambiente - Vento	4
17846026	1	UHSG - 15183	22/02/2024 19:15	22/02/2024 23:01	Meio ambiente - Descarga Atmosférica	10
17850834	1	BCV - 17013	22/02/2024 19:22	24/02/2024 17:18	Meio ambiente - Árvore ou Vegetação	1
17845749	1	PDS - 17051	22/02/2024 19:27	22/02/2024 21:03	Não classificada	35
17846545	1	MCLD - 15278	22/02/2024 19:32	23/02/2024 10:04	Não classificada	12
17846335	1	SER - 16332	22/02/2024 19:32	23/02/2024 08:21	Meio ambiente - Descarga Atmosférica	6
17846807	1	SQNU - 17078	22/02/2024 19:32	23/02/2024 11:04	Não classificada	1
17847013	1	JUAU - 17036	22/02/2024 19:35	23/02/2024 12:06	Não classificada	2
17847236	1	ADOD - 15095	22/02/2024 18:05	22/02/2024 21:48	Meio ambiente - Descarga Atmosférica	5
17847236	2	ADOD - 15095	22/02/2024 18:05	23/02/2024 13:20	Meio ambiente - Descarga Atmosférica	83
17847161	1	AGF - 15098	22/02/2024 19:36	23/02/2024 13:02	Meio ambiente - Vento	1
17845621	1	CRL - 15354	22/02/2024 17:02	22/02/2024 20:06	Meio ambiente - Descarga Atmosférica	2
17848005	1	GVSD - 17070	22/02/2024 19:39	23/02/2024 16:19	Meio ambiente - Descarga Atmosférica	3
17845984	1	IBAS - 17042	22/02/2024 19:42	22/02/2024 22:41	Meio ambiente - Descarga Atmosférica	14
17859513	1	TOTU - 17072	22/02/2024 20:04	22/02/2024 20:20	Meio ambiente - Vento	81
17859513	2	TOTU - 17072	22/02/2024 20:04	22/02/2024 20:20	Meio ambiente - Vento	1776
17859513	3	TOTU - 17072	22/02/2024 20:04	22/02/2024 20:20	Meio ambiente - Vento	45
17859513	5	TOTU - 17072	22/02/2024 20:04	22/02/2024 22:11	Meio ambiente - Vento	267
17859513	6	TOTU - 17072	22/02/2024 20:04	23/02/2024 01:44	Meio ambiente - Vento	1
17859513	7	TOTU - 17072	22/02/2024 20:04	23/02/2024 02:22	Meio ambiente - Vento	2
17859513	8	TOTU - 17072	22/02/2024 20:04	23/02/2024 16:03	Meio ambiente - Vento	35
17859513	9	TOTU - 17072	22/02/2024 20:04	23/02/2024 17:34	Meio ambiente - Vento	54
17859513	10	TOTU - 17072	22/02/2024 20:04	25/02/2024 18:10	Meio ambiente - Vento	3
17845645	1	PSAU - 16323	22/02/2024 18:04	22/02/2024 20:13	Meio ambiente - Vento	185
17847237	1	SGS - 16331	22/02/2024 18:00	22/02/2024 21:28	Meio ambiente - Árvore ou Vegetação	11
17847237	2	SGS - 16331	22/02/2024 18:00	22/02/2024 21:28	Meio ambiente - Árvore ou Vegetação	26
17847237	3	SGS - 16331	22/02/2024 18:00	22/02/2024 22:39	Meio ambiente - Árvore ou Vegetação	60
17847237	4	SGS - 16331	22/02/2024 18:00	22/02/2024 23:34	Meio ambiente - Árvore ou Vegetação	79
17847237	5	SGS - 16331	22/02/2024 18:00	22/02/2024 23:34	Meio ambiente - Árvore ou Vegetação	43
17847465	1	IMRU - 17096	22/02/2024 19:07	22/02/2024 21:53	Meio ambiente - Vento	153

17851768	1	SUI - 17069	22/02/2024 08:42	24/02/2024 13:36	Meio ambiente - Árvore ou Vegetação	7
17847464	1	PSAD - 15237	22/02/2024 20:03	23/02/2024 14:21	Meio ambiente - Vento	3
17846546	1	CLHU - 17095	22/02/2024 20:04	23/02/2024 10:02	Meio ambiente - Descarga Atmosférica	1
17846426	1	UNIT - 17083	22/02/2024 20:05	23/02/2024 09:15	Não classificada	5
17846644	1	RSP - 15220	22/02/2024 20:06	23/02/2024 10:29	Meio ambiente - Descarga Atmosférica	3
17846100	1	ITMU - 15310	22/02/2024 20:10	23/02/2024 00:44	Meio ambiente - Vento	56
17846101	1	ITMU - 15310	22/02/2024 23:21	23/02/2024 00:44	Meio ambiente - Vento	381
17846288	1	MCDD - 15280	22/02/2024 20:11	23/02/2024 08:07	Meio ambiente - Vento	1
17846387	1	DMTU - 15346	22/02/2024 20:11	23/02/2024 08:55	Não classificada	4
17846098	1	GVSD - 17070	22/02/2024 20:12	23/02/2024 00:44	Meio ambiente - Vento	43
17885208	1	BDM - 15113	22/02/2024 20:21	22/02/2024 22:57	Meio ambiente - Vento	5
17885208	2	BDM - 15113	22/02/2024 20:21	23/02/2024 00:09	Meio ambiente - Vento	54
17885208	3	BDM - 15113	22/02/2024 20:21	23/02/2024 00:09	Meio ambiente - Vento	16
17885208	4	BDM - 15113	22/02/2024 20:21	23/02/2024 00:09	Meio ambiente - Vento	12
17885208	5	BDM - 15113	22/02/2024 20:21	23/02/2024 07:41	Meio ambiente - Vento	83
17885208	6	BDM - 15113	22/02/2024 20:21	23/02/2024 07:41	Meio ambiente - Vento	104
17885208	7	BDM - 15113	22/02/2024 20:21	23/02/2024 09:55	Meio ambiente - Vento	4
17885208	8	BDM - 15113	22/02/2024 20:21	23/02/2024 09:55	Meio ambiente - Vento	97
17885208	10	BDM - 15113	22/02/2024 20:21	23/02/2024 10:58	Meio ambiente - Vento	82
17846011	1	OUF - 15253	22/02/2024 20:15	22/02/2024 22:54	Meio ambiente - Vento	2
17845741	1	PMSU - 17092	22/02/2024 18:04	22/02/2024 21:04	Não classificada	33
17846645	1	BCV - 17013	22/02/2024 20:20	23/02/2024 10:24	Meio ambiente - Árvore ou Vegetação	1
17849223	1	GVSD - 17070	22/02/2024 14:04	23/02/2024 23:48	Meio ambiente - Descarga Atmosférica	2
17851675	1	MZL - 15263	22/02/2024 20:28	25/02/2024 00:07	Não classificada	6
17846471	1	ENC - 15343	22/02/2024 20:29	23/02/2024 09:31	Meio ambiente - Descarga Atmosférica	1
17847122	1	PSAD - 15237	22/02/2024 20:29	23/02/2024 12:50	Meio ambiente - Vento	12
17846705	1	JQT - 16297	22/02/2024 20:34	23/02/2024 10:42	Não classificada	39
17920725	1	BCSQ - 17010	22/02/2024 20:38	23/02/2024 15:50	Meio ambiente - Árvore ou Vegetação	1
17847123	1	INPD - 15316	22/02/2024 20:47	23/02/2024 12:44	Meio ambiente - Descarga Atmosférica	1
17845929	1	IBAD - 17028	22/02/2024 20:45	22/02/2024 22:09	Meio ambiente - Descarga Atmosférica	1
17848550	1	MCDD - 15280	22/02/2024 20:52	23/02/2024 19:13	Meio ambiente - Árvore ou Vegetação	1
17845792	1	ARID - 15104	22/02/2024 21:02	22/02/2024 21:51	Meio ambiente - Árvore ou Vegetação	61
17846312	1	PDP - 15646	22/02/2024 20:58	23/02/2024 08:18	Meio ambiente - Descarga Atmosférica	18
17849512	1	SEG - 17068	22/02/2024 21:00	24/02/2024 09:13	Meio ambiente - Descarga Atmosférica	1
17846501	1	TOTU - 17072	22/02/2024 21:03	23/02/2024 09:43	Meio ambiente - Descarga Atmosférica	1
17846972	1	UHSG - 15183	22/02/2024 11:33	23/02/2024 11:56	Não classificada	45
17847466	1	PSAD - 15237	22/02/2024 21:09	23/02/2024 14:31	Meio ambiente - Vento	2
17845987	1	OUF - 15253	22/02/2024 21:09	22/02/2024 22:43	Meio ambiente - Vento	6
17846360	1	TTD - 15192	22/02/2024 21:09	23/02/2024 08:37	Não classificada	1
17845889	1	PTC - 15235	22/02/2024 14:56	22/02/2024 21:56	Meio ambiente - Descarga Atmosférica	1
17848715	1	IIGT - 15320	22/02/2024 21:20	22/02/2024 23:24	Meio ambiente - Árvore ou Vegetação	500
17848715	2	IIGT - 15320	22/02/2024 21:20	22/02/2024 23:24	Meio ambiente - Árvore ou Vegetação	1636
17848715	3	IIGT - 15320	22/02/2024 21:20	23/02/2024 15:21	Meio ambiente - Árvore ou Vegetação	69
17847403	1	PTC - 15235	22/02/2024 21:26	23/02/2024 11:00	Meio ambiente - Vento	1
17847404	1	PTC - 15235	22/02/2024 21:35	22/02/2024 21:51	Meio ambiente - Vento	6
17846351	1	JNUQ - 17038	20/02/2024 14:30	23/02/2024 08:39	Meio ambiente - Árvore ou Vegetação	2
17846272	1	NVSU - 17053	22/02/2024 17:55	22/02/2024 23:09	Meio ambiente - Árvore ou Vegetação	18
17846272	2	NVSU - 17053	22/02/2024 17:55	22/02/2024 23:09	Meio ambiente - Árvore ou Vegetação	81
17846272	3	NVSU - 17053	22/02/2024 17:55	22/02/2024 23:09	Meio ambiente - Árvore ou Vegetação	55
17847238	1	GHE - 17029	22/02/2024 21:20	23/02/2024 13:02	Não classificada	3
17846313	1	LABU - 15292	22/02/2024 21:38	23/02/2024 08:20	Meio ambiente - Árvore ou Vegetação	1
17848286	1	ANAD - 15101	22/02/2024 21:48	22/02/2024 22:09	Meio ambiente - Árvore ou Vegetação	2331
17848286	2	ANAD - 15101	22/02/2024 21:48	22/02/2024 22:42	Meio ambiente - Árvore ou Vegetação	131
17848286	3	ANAD - 15101	22/02/2024 21:48	23/02/2024 15:28	Meio ambiente - Árvore ou Vegetação	139
17856735	2	UNIT - 17083	22/02/2024 21:56	22/02/2024 22:06	Meio ambiente - Descarga Atmosférica	951
17856735	3	UNIT - 17083	22/02/2024 21:56	22/02/2024 22:06	Meio ambiente - Descarga Atmosférica	5437
17856735	4	UNIT - 17083	22/02/2024 21:56	22/02/2024 23:09	Meio ambiente - Descarga Atmosférica	3559
17856736	1	UNIT - 17083	22/02/2024 22:13	22/02/2024 22:17	Meio ambiente - Descarga Atmosférica	6409
17856738	1	UNIT - 17083	22/02/2024 23:01	22/02/2024 23:09	Meio ambiente - Descarga Atmosférica	2

17846980	1	UHSG - 15183	22/02/2024 21:48	23/02/2024 11:52	Não classificada	433
17846592	1	PRRU - 15241	22/02/2024 21:54	23/02/2024 10:09	Meio ambiente - Descarga Atmosférica	17
17846030	1	PRTD - 17074	22/02/2024 21:54	22/02/2024 23:02	Meio ambiente - Descarga Atmosférica	17
17846548	1	ILIU - 16291	22/02/2024 22:00	23/02/2024 09:51	Meio ambiente - Descarga Atmosférica	1
17846126	1	PTC - 15235	22/02/2024 22:17	22/02/2024 23:57	Meio ambiente - Descarga Atmosférica	1
17846405	1	TCSD - 16336	22/02/2024 22:18	23/02/2024 09:08	Meio ambiente - Descarga Atmosférica	1
17846419	1	MAGU - 15282	22/02/2024 09:09	23/02/2024 09:19	Meio ambiente - Vento	19
17908752	1	PSAU - 16323	22/02/2024 22:23	23/02/2024 00:50	Meio ambiente - Descarga Atmosférica	36
17847689	1	GVSD - 17070	22/02/2024 22:28	23/02/2024 15:15	Meio ambiente - Descarga Atmosférica	6
17902751	1	UNIT - 17083	22/02/2024 22:38	23/02/2024 00:54	Meio ambiente - Árvore ou Vegetação	282
17902751	2	UNIT - 17083	22/02/2024 22:38	23/02/2024 10:30	Meio ambiente - Árvore ou Vegetação	22
17847467	1	PDP - 15646	22/02/2024 23:37	23/02/2024 10:00	Meio ambiente - Árvore ou Vegetação	98
17847467	2	PDP - 15646	22/02/2024 23:37	23/02/2024 10:00	Meio ambiente - Árvore ou Vegetação	17
17847467	3	PDP - 15646	22/02/2024 23:37	23/02/2024 14:47	Meio ambiente - Árvore ou Vegetação	3
17859324	1	SGTU - 17062	22/02/2024 22:47	22/02/2024 22:52	Não classificada	8
17859324	2	SGTU - 17062	22/02/2024 22:47	22/02/2024 22:52	Não classificada	1
17859324	3	SGTU - 17062	22/02/2024 22:47	22/02/2024 22:52	Não classificada	1665
17859324	4	SGTU - 17062	22/02/2024 22:47	22/02/2024 22:52	Não classificada	14
17859324	5	SGTU - 17062	22/02/2024 22:47	22/02/2024 22:52	Não classificada	295
17859325	1	SGTU - 17062	22/02/2024 23:12	23/02/2024 04:20	Não classificada	1
17859325	2	SGTU - 17062	22/02/2024 23:12	23/02/2024 04:20	Não classificada	1608
17859325	3	SGTU - 17062	22/02/2024 23:12	23/02/2024 04:20	Não classificada	3
17859325	4	SGTU - 17062	22/02/2024 23:12	23/02/2024 05:15	Não classificada	3
17859325	5	SGTU - 17062	22/02/2024 23:12	23/02/2024 05:15	Não classificada	57
17859325	6	SGTU - 17062	22/02/2024 23:12	23/02/2024 05:15	Não classificada	11
17859325	7	SGTU - 17062	22/02/2024 23:12	23/02/2024 05:15	Não classificada	70
17859325	8	SGTU - 17062	22/02/2024 23:12	23/02/2024 07:04	Não classificada	1
17859325	9	SGTU - 17062	22/02/2024 23:12	23/02/2024 07:04	Não classificada	115
17859325	10	SGTU - 17062	22/02/2024 23:12	23/02/2024 07:29	Não classificada	4
17859325	11	SGTU - 17062	22/02/2024 23:12	23/02/2024 07:29	Não classificada	2
17859325	12	SGTU - 17062	22/02/2024 23:12	23/02/2024 07:29	Não classificada	69
17859325	13	SGTU - 17062	22/02/2024 23:12	23/02/2024 07:46	Não classificada	1
17859325	14	SGTU - 17062	22/02/2024 23:12	23/02/2024 07:46	Não classificada	38
17847241	1	ITDD - 16294	22/02/2024 20:10	23/02/2024 14:00	Meio ambiente - Árvore ou Vegetação	56
17850236	1	YAN - 15165	22/02/2024 15:21	24/02/2024 14:16	Meio ambiente - Descarga Atmosférica	72
17846406	1	TCSD - 16336	22/02/2024 22:56	23/02/2024 09:02	Meio ambiente - Descarga Atmosférica	2
17846063	1	FCS - 15340	22/02/2024 11:57	23/02/2024 00:30	Meio ambiente - Árvore ou Vegetação	41
17885908	1	PSAD - 15237	22/02/2024 23:51	22/02/2024 23:56	Meio ambiente - Vento	13
17885908	2	PSAD - 15237	22/02/2024 23:51	23/02/2024 01:43	Meio ambiente - Vento	1
17885908	3	PSAD - 15237	22/02/2024 23:51	23/02/2024 01:43	Meio ambiente - Vento	165
17885908	4	PSAD - 15237	22/02/2024 23:51	23/02/2024 02:03	Meio ambiente - Vento	632
17885908	6	PSAD - 15237	22/02/2024 23:51	23/02/2024 02:03	Meio ambiente - Vento	33
17885908	7	PSAD - 15237	22/02/2024 23:51	23/02/2024 02:03	Meio ambiente - Vento	1508
17846581	1	JQT - 16297	22/02/2024 09:02	23/02/2024 10:15	Meio ambiente - Árvore ou Vegetação	1
17848480	1	JUAU - 17036	21/02/2024 09:26	23/02/2024 17:56	Meio ambiente - Descarga Atmosférica	1
17849671	1	FCS - 15340	22/02/2024 17:02	24/02/2024 10:25	Não classificada	1
17848791	1	SLN - 15206	22/02/2024 21:43	23/02/2024 10:03	Meio ambiente - Árvore ou Vegetação	4
17848488	1	SDEU - 17085	22/02/2024 12:35	23/02/2024 18:42	Meio ambiente - Descarga Atmosférica	1
17849849	1	CNLU - 15164	22/02/2024 10:42	24/02/2024 11:50	Meio ambiente - Árvore ou Vegetação	18
17847588	1	IOM - 15315	21/02/2024 17:30	23/02/2024 14:54	Meio ambiente - Descarga Atmosférica	1
17851516	1	BCV - 17013	22/02/2024 13:10	23/02/2024 09:40	Meio ambiente - Árvore ou Vegetação	2
17846905	1	JDN - 16298	22/02/2024 16:01	23/02/2024 11:37	Não classificada	57
17846905	2	JDN - 16298	22/02/2024 16:01	23/02/2024 11:37	Não classificada	17
17847086	1	TOTU - 17072	22/02/2024 20:20	23/02/2024 13:04	Meio ambiente - Árvore ou Vegetação	64
17846565	1	TOTU - 17072	22/02/2024 17:20	23/02/2024 10:20	Meio ambiente - Árvore ou Vegetação	2
17852649	1	RPR - 16325	21/02/2024 09:10	25/02/2024 15:00	Meio ambiente - Descarga Atmosférica	1
17847168	1	UHPT - 15186	22/02/2024 14:12	23/02/2024 10:59	Não classificada	2
17848197	1	UNIT - 17083	22/02/2024 22:54	23/02/2024 17:11	Meio ambiente - Descarga Atmosférica	13
17846755	1	GVSD - 17070	22/02/2024 10:53	23/02/2024 10:48	Meio ambiente - Descarga Atmosférica	2

17847948	1	CSN - 15352	22/02/2024 13:49	23/02/2024 16:08	Não classificada	49
17851520	2	AUIU - 15647	22/02/2024 16:00	24/02/2024 13:44	Meio ambiente - Vento	7
17851520	3	AUIU - 15647	22/02/2024 16:00	24/02/2024 13:44	Meio ambiente - Vento	4
17851520	4	AUIU - 15647	22/02/2024 16:00	24/02/2024 16:15	Meio ambiente - Vento	77
17851520	5	AUIU - 15647	22/02/2024 16:00	24/02/2024 16:15	Meio ambiente - Vento	89
17851520	6	AUIU - 15647	22/02/2024 16:00	24/02/2024 16:36	Meio ambiente - Vento	50
17851520	7	AUIU - 15647	22/02/2024 16:00	24/02/2024 16:36	Meio ambiente - Vento	8
17856691	1	AMN - 16264	20/02/2024 08:31	27/02/2024 09:35	Meio ambiente - Vento	2
17846642	1	PTUU - 15229	22/02/2024 18:01	23/02/2024 10:24	Meio ambiente - Descarga Atmosférica	4
17850860	2	LJA - 15286	21/02/2024 13:17	24/02/2024 17:26	Meio ambiente - Descarga Atmosférica	84
17847009	1	MCLQ - 17040	22/02/2024 15:09	23/02/2024 12:03	Meio ambiente - Árvore ou Vegetação	14
17847231	1	MUT - 15266	21/02/2024 16:30	23/02/2024 13:24	Meio ambiente - Descarga Atmosférica	1
17847834	1	JNUQ - 17038	22/02/2024 07:54	23/02/2024 15:37	Meio ambiente - Descarga Atmosférica	1
17920366	1	CMH - 17021	22/02/2024 22:45	23/02/2024 12:25	Não classificada	13
17847553	1	AMN - 16264	22/02/2024 17:17	23/02/2024 15:02	Meio ambiente - Árvore ou Vegetação	13
17848253	1	JDN - 16298	22/02/2024 06:40	23/02/2024 16:53	Não classificada	95
17848685	1	AUIU - 15647	22/02/2024 13:26	23/02/2024 19:46	Não classificada	28
17851524	1	JDN - 16298	22/02/2024 07:13	24/02/2024 14:30	Não classificada	16
17889763	1	GVSD - 17070	22/02/2024 17:44	24/02/2024 19:00	Meio ambiente - Árvore ou Vegetação	3
17847593	1	BRDD - 17067	22/02/2024 17:31	23/02/2024 14:53	Não classificada	8
17847894	1	IOM - 15315	22/02/2024 15:50	23/02/2024 16:02	Não classificada	93
17847894	2	IOM - 15315	22/02/2024 15:50	23/02/2024 16:02	Não classificada	3
17853659	1	JQT - 16297	21/02/2024 11:32	26/02/2024 14:32	Meio ambiente - Árvore ou Vegetação	5
17848081	1	SEG - 17068	22/02/2024 07:29	23/02/2024 16:41	Meio ambiente - Descarga Atmosférica	104
17848081	2	SEG - 17068	22/02/2024 07:29	23/02/2024 16:41	Meio ambiente - Descarga Atmosférica	1
17855206	1	MCLQ - 17040	22/02/2024 18:10	26/02/2024 17:49	Meio ambiente - Árvore ou Vegetação	14
17850785	1	CPG - 17017	22/02/2024 17:43	24/02/2024 17:17	Não classificada	13
17848248	1	GHE - 17029	22/02/2024 16:29	23/02/2024 17:19	Meio ambiente - Descarga Atmosférica	18
17848248	2	GHE - 17029	22/02/2024 16:29	23/02/2024 17:19	Meio ambiente - Descarga Atmosférica	1
17856051	1	CMD - 15158	21/02/2024 13:43	26/02/2024 18:40	Meio ambiente - Árvore ou Vegetação	1
17853067	1	AOR - 15102	22/02/2024 11:53	25/02/2024 17:54	Não classificada	6
17853067	2	AOR - 15102	22/02/2024 11:53	25/02/2024 17:54	Não classificada	1
17857725	1	BCV - 17013	20/02/2024 10:37	27/02/2024 15:05	Meio ambiente - Árvore ou Vegetação	8
17850347	1	GVSD - 17070	20/02/2024 16:21	24/02/2024 14:45	Meio ambiente - Descarga Atmosférica	4
17853255	1	AMN - 16264	19/02/2024 20:07	25/02/2024 19:58	Meio ambiente - Árvore ou Vegetação	9
17850312	1	LJA - 15286	21/02/2024 11:37	24/02/2024 14:32	Meio ambiente - Vento	1
17852050	1	LJA - 15286	21/02/2024 12:51	25/02/2024 10:32	Meio ambiente - Vento	1
17850093	1	LJA - 15286	21/02/2024 14:09	24/02/2024 13:14	Meio ambiente - Vento	1
17854236	1	SLAU - 17071	22/02/2024 06:23	26/02/2024 15:30	Meio ambiente - Árvore ou Vegetação	5
17856054	1	JNUQ - 17038	22/02/2024 19:21	25/02/2024 15:04	Meio ambiente - Árvore ou Vegetação	13
17853699	1	PTE - 17056	21/02/2024 18:25	26/02/2024 16:00	Meio ambiente - Árvore ou Vegetação	2
17852689	1	UHST - 16261	20/02/2024 10:54	25/02/2024 14:09	Meio ambiente - Árvore ou Vegetação	5
17852883	1	JDN - 16298	19/02/2024 15:40	25/02/2024 15:02	Meio ambiente - Árvore ou Vegetação	2
17852612	1	RPR - 16325	21/02/2024 17:04	25/02/2024 14:46	Meio ambiente - Descarga Atmosférica	10
17882887	1	MAGT - 17037	20/02/2024 12:17	25/02/2024 09:44	Meio ambiente - Descarga Atmosférica	1
17882887	2	MAGT - 17037	20/02/2024 12:17	25/02/2024 09:44	Meio ambiente - Descarga Atmosférica	3
17882887	3	MAGT - 17037	20/02/2024 12:17	25/02/2024 09:44	Meio ambiente - Descarga Atmosférica	4
17850780	1	PZLU - 17050	21/02/2024 12:16	24/02/2024 16:58	Meio ambiente - Descarga Atmosférica	2
17850926	1	JDN - 16298	22/02/2024 07:24	24/02/2024 17:54	Meio ambiente - Descarga Atmosférica	1
17851021	1	JDN - 16298	22/02/2024 10:29	24/02/2024 18:21	Meio ambiente - Descarga Atmosférica	1
17850994	1	JDN - 16298	22/02/2024 10:29	24/02/2024 18:09	Meio ambiente - Descarga Atmosférica	1
17853284	1	AOR - 15102	22/02/2024 19:45	25/02/2024 19:49	Não classificada	1
17855186	1	JDN - 16298	19/02/2024 14:08	26/02/2024 19:21	Não classificada	1
17882446	1	SQNU - 17078	20/02/2024 02:04	20/02/2024 05:17	Meio ambiente - Vento	198
17882446	2	SQNU - 17078	20/02/2024 02:04	20/02/2024 05:17	Meio ambiente - Vento	10
17882446	3	SQNU - 17078	20/02/2024 02:04	29/02/2024 11:55	Meio ambiente - Vento	1





Anexo V – Decretos Municipais e Laudo Meteorológico



PREFEITURA MUNICIPAL DE MUTUM

CNPJ 18.348.086/0001-03

Praça Benedito Valadares nº 178 - Centro - Mutum - MG - CEP 36.955-000

www.mutum-mg.com.br - E-mail: prefeitura@mutumnet.com.br

Tel: (0xx33) 3312-1356 - Telefax (0xx33) 3312-1601

DECRETO MUNICIPAL Nº. 6.371, DE 22 DE FEVEREIRO DE 2024.

Declara **SITUAÇÃO DE EMERGÊNCIA** nas áreas do Município afetadas por **CHUVAS INTENSAS - COBRADE 13214**, conforme legislação aplicada ao tema.

O Senhor Claudinei Clemente de Freitas, Prefeito do Município de Mutum, localizado no estado de Minas Gerais, no uso de suas atribuições legais, conferidas pela Lei Orgânica Municipal, especialmente o artigo 68, inciso V e pela lei federal que disciplina a declaração de situação de emergência e estado de calamidade pública no âmbito do SINPDEC, e:

CONSIDERANDO:

I – Que o município foi acometido, entre os dias 19 e 22 de Fevereiro de 2024, por chuvas intensas, inundações, alagamentos, enxurradas e outras adversidades consequentes, em praticamente todo o território municipal, em áreas urbanas e rurais dos distritos Sede, Roseiral, São Francisco de Humaitá, Imbiruçu, Ocidente, Santa Rita do Mutum e Centenário.

II- Que em decorrência dos danos causados que afetaram diretamente milhares de pessoas, deixando comunidades ilhadas, famílias desalojadas, vias públicas urbanas e rurais obstruídas, setores econômicos com significativos prejuízos, entre outros transtornos relevantes;

III – A manifestação devida do órgão municipal de Proteção e Defesa Civil relatando a ocorrência deste desastre.

DECRETA:

Art. 1º. Fica declarada **situação de emergência** nas áreas do município contidas no Formulário de Informações do Desastre – FIDE e demais documentos anexos a este Decreto, em virtude do desastre classificado e codificado como **Tempestade Local/Convectiva - Chuvas Intensas - COBRADE 13214**, conforme legislação aplicada.

Art. 2º. Autoriza-se a mobilização de todos os órgãos municipais para atuarem sob a coordenação da Defesa Civil Municipal nas ações de resposta ao desastre, reabilitação do cenário e reconstrução.

Art. 3º. Autoriza-se a convocação de voluntários para reforçar as ações de resposta ao desastre e realização de campanhas de arrecadação de recursos junto à comunidade,



PREFEITURA MUNICIPAL DE MUTUM

CNPJ 18.348.086/0001-03

Praça Benedito Valadares nº 178 - Centro - Mutum - MG - CEP 36.955-000

www.mutum-mg.com.br - E-mail: prefeitura@mutumnet.com.br

Tel: (0xx33) 3312-1356 - Telefax (0xx33) 3312-1601

com o objetivo de facilitar as ações de assistência à população afetada pelo desastre, sob a coordenação da Defesa Civil Municipal;

Art. 4º. De acordo com o estabelecido nos incisos XI e XXV do artigo 5º da Constituição Federal, autoriza-se as autoridades administrativas e os agentes de defesa civil, diretamente responsáveis pelas ações de resposta aos desastres, em caso de risco iminente, a:

I – Penetrar nas casas, para prestar socorro ou para determinar a pronta evacuação;

II – Usar de propriedade particular, no caso de iminente perigo público, assegurada ao proprietário indenização ulterior, se houver dano.

Parágrafo único: Será responsabilizado o agente da defesa civil ou autoridade administrativa que se omitir de suas obrigações, relacionadas com a segurança global da população.

Art. 5º. Em caso de utilidade pública, autoriza-se o início de processos de desapropriação, conforme legislação federal aplicável ao tema, com a observância de suas condições e consequências.

Art. 6º. Com fundamento na Lei 14.133/2021, sem prejuízo da Lei de Responsabilidade Fiscal, ficam dispensadas de licitações as aquisições dos bens necessários ao atendimento da situação de emergência ou do estado de calamidade pública e para as parcelas de obras e serviços que possam ser concluídas no prazo máximo de 1 (um) ano, contado da data de ocorrência da emergência ou da calamidade, vedada a recontração de empresas e a prorrogação dos contratos.

Art. 7º. Este Decreto entra em vigor na data de sua publicação e vigorará por 180 (Centros e oitenta dias).

REGISTRE-SE, PUBLIQUE-SE, CUMPRA-SE.

Gabinete do (a) Prefeito (a), aos 22 dias do mês de fevereiro de 2024.

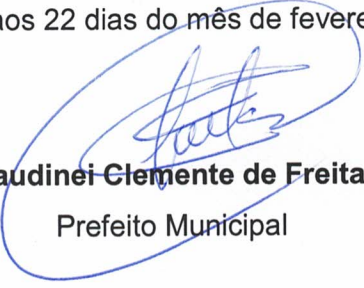
Claudinei Clemente de Freitas
Prefeito Municipal



DECRETO MUNICIPAL Nº 05 DE 21 DE FEVEREIRO DE 2024.

DECLARA SITUAÇÃO DE EMERGÊNCIA NAS ÁREAS DO MUNICÍPIO DE CAPITÃO ENÉAS - MG AFETADAS POR CHUVAS INTENSAS – COBRADE 1.3.2.1.4, CONFORME A PORTARIA Nº 260 DE 02 DE FEVEREIRO DE 2022.

O SENHOR REINALDO LANDULFO TEIXEIRA, PREFEITO DO MUNICÍPIO DE CAPITÃO ENÉAS, localizado no Estado de Minas Gerais, no uso de suas atribuições legais, conferidas pela Lei Orgânica Municipal e pelo Inciso VI do artigo 8º da Lei Federal nº 12.608, de 10 de abril de 2012.

CONSIDERANDO:

I – Que no mês de fevereiro de 2024, intensas precipitações pluviométricas acompanhadas de alagamento, inundação, enxurrada e corrida de massa, dentre outros desastres secundários, que atingiram toda região do Município, zona urbana e rural, ocasionando a Interdição de todas as estradas que conectam ao Município (MG 122, MG 631 – Capitão Enéas a São João da Ponte, Estrada da Produção – Capitão Enéas a Montes Claros, Peri – Peri, Malhada Real, e etc);

II - Que em decorrência do referido evento resultaram grandes danos à toda população, comoção social, estradas interditadas, pessoas desalojadas e desabrigadas, danos materiais e prejuízos econômicos, bem como que em decorrência do desastre impedem o trânsito de carros e pedestres nos logradouros públicos, conforme o Formulário de Informações de Desastre em anexo, surgindo a necessidade de ações de socorro e assistência humanitária à toda população atingida;

III – Que compete ao Município a preservação do bem-estar da população nas regiões atingidas por eventos adversos causadores de desastres, para, em regime de cooperação, com o Estado, combater e minimizar os efeitos das situações de anormalidade;

IV – Que o parecer da Coordenadoria Municipal de Proteção e Defesa Civil relatando a ocorrência deste desastre é favorável à declaração da situação de anormalidade, conforme disposto no § 2º do Art. 2º da Portaria nº 260 de 02 de fevereiro de 2022.

DECRETA:

Art. 1º. Fica declarada a Situação de Emergência nas áreas do Município de Capitão Enéas - MG registradas no Formulário de Informações do Desastre – FIDE e demais documentos anexos a este Decreto, em virtude do desastre classificado e codificado como CHUVAS INTENSAS – COBRADE 1.3.2.1.4, conforme o anexo V da Portaria nº 260 de 02/02/2022.

Art. 2º. Autoriza-se a mobilização de todos os órgãos municipais para atuarem sob a coordenação da Coordenadoria Municipal de Proteção e Defesa Civil - COMPDEC, nas ações de resposta ao desastre e reconstrução das áreas afetadas.

Art. 3º. Autoriza-se a convocação de voluntários e a realização de campanhas de arrecadação de recursos para reforçar as ações de resposta ao desastre, com o objetivo de assistir a população afetada pelo desastre, sob a coordenação do Coordenadoria Municipal de Proteção e Defesa Civil - COMPDEC.



Art. 4º. De acordo com o estabelecido nos incisos XI e XXV do artigo 5º da Constituição Federal, autoriza-se as autoridades administrativas e os agentes de proteção e defesa civil, diretamente responsáveis pelas ações de resposta aos desastres, em caso de risco iminente, a:

- I – Adentrar em residências para prestar socorro ou para determinar a pronta evacuação;
- II – Usar de propriedade particular, no caso de iminente perigo público, assegurada ao proprietário indenização ulterior, se houver dano.

Parágrafo único: Será responsabilizado o agente de proteção e defesa civil ou autoridade administrativa que se omitir de suas obrigações, relacionadas com a segurança global da população.

Art. 5º. De acordo com o estabelecido no Art. 5º do Decreto-Lei nº 3.365, de 21 de junho de 1941, autoriza-se o início de processos de desapropriação, por utilidade pública, de propriedades particulares comprovadamente localizadas em áreas de risco de desastre.

§ 1º. No processo de desapropriação, deverão ser consideradas a depreciação e a desvalorização que ocorrem em propriedades localizadas em áreas inseguras.

§ 2º. Sempre que possível essas propriedades serão trocadas por outras situadas em áreas seguras, e o processo de desmontagem e de reconstrução das edificações, em locais seguros, será apoiado pela comunidade.

Art. 6º. Com fulcro no Inciso VIII do Art. 75 da Lei nº 14.133, de 1º de abril de 2021, sem prejuízo das disposições da Lei de Responsabilidade Fiscal (LC 101/2000), é dispensável a licitação nos casos de emergência ou de calamidade pública, quando caracterizada urgência de atendimento de situação que possa ocasionar prejuízo ou comprometer a continuidade dos serviços públicos ou a segurança de pessoas, obras, serviços, equipamentos e outros bens, públicos ou particulares, e somente para aquisição dos bens necessários ao atendimento da situação emergencial ou calamitosa e para as parcelas de obras e serviços que possam ser concluídas no prazo máximo de 1 (um) ano, contado da data de ocorrência da emergência ou da calamidade, vedadas a prorrogação dos respectivos contratos e a recontração de empresa já contratada com base no disposto no citado inciso.

Art. 7º. Este Decreto tem validade por 180 (cento e oitenta) dias e entra em vigor na data de sua publicação.

REGISTRE-SE,

PUBLIQUE-SE,

CUMPRA-SE.

Capitão Enéas – MG / 21 de fevereiro de 2024.

Engº. RINALDO LANDULFO TEIXEIRA

Prefeito de Capitão Enéas – MG

Este documento foi publicado no quadro de avisos da Prefeitura Municipal de Capitão Enéas, Capitão Enéas, 21/02/2024.

DECRETO Nº 067/2.024

“Declara situação de emergência nas áreas do Município de Carai/MG afetadas pelas Chuvas Intensas – 1.3.2.1.4, conforme legislação aplicada ao tema.”

O PREFEITO MUNICIPAL DE CARAI – MG, NO USO DE SUAS ATRIBUIÇÕES LEGAIS CONFERIDAS PELA LEI ORGÂNICA MUNICIPAL E PELA LEI FEDERAL QUE DISCIPLINA A DECLARAÇÃO DE SITUAÇÃO DE EMERGÊNCIA E ESTADO DE CALAMIDADE PÚBLICA NO ÂMBITO DO SINPDEC, E:

CONSIDERANDO as chuvas intensas ocorridas no mês de fevereiro de 2024, e principalmente as chuvas do dia 22 de Fevereiro de 2024, em todo território do município, atingindo cerca de 78 milímetros de chuvas em curto período de tempo;

CONSIDERANDO que, em decorrência da alta precipitação de chuvas no decorrer do mês de fevereiro de 2024, em especial no dia 22, houve deslizamento de encostas obstruindo estradas vicinais, comunidades ilhadas, pontes intransitáveis, casas alagadas e parcialmente destruídas, pessoas desabrigadas e desalojadas, afetando, por consequência, a produção agrícola e pecuária;

CONSIDERANDO a manifestação da Coordenadoria Municipal de Defesa Civil – COMDEC - relatando a ocorrência deste desastre.

RESOLVE:

Art. 1º. Fica declarada **SITUAÇÃO DE EMERGÊNCIA** nas áreas do município contidas no Formulário de Informações do Desastre – FIDE e demais documentos anexos a este Decreto, em virtude do desastre classificado e codificado como Chuvas Intensas – 1.3.2.1.4, conforme legislação aplicada.

Art. 2º. Autoriza-se a mobilização de todos os órgãos municipais para atuarem sob a coordenação da COMDEC nas ações de resposta ao desastre, reabilitação do cenário e reconstrução.

Art. 3º. Autoriza-se a convocação de voluntários para reforçar as ações de resposta ao desastre e realização de campanhas de arrecadação de recursos junto à comunidade, com o

objetivo de facilitar as ações de assistência à população afetada pelo desastre, sob a coordenação da COMDEC.

Art. 4º. De acordo com o estabelecido nos incisos XI e XXV do artigo 5º da Constituição Federal, autoriza-se as autoridades administrativas e os agentes de defesa civil, diretamente responsáveis pelas ações de resposta aos desastres, em caso de risco iminente, a:

I – Penetrar nas casas, para prestar socorro ou para determinar a pronta evacuação;

II – Usar de propriedade particular, no caso de iminente perigo público, assegurada ao proprietário indenização ulterior, se houver dano.

Parágrafo único: Será responsabilizado o agente da defesa civil ou autoridade administrativa que se omitir de suas obrigações, relacionadas com a segurança global da população.

Art. 5º. Em caso de utilidade pública, autoriza-se o início de processos de desapropriação, conforme legislação federal aplicável ao tema, com a observância de suas condições e consequências.

Art. 6º. Com fundamento na Lei 14.132/2021, sem prejuízo da Lei de Responsabilidade Fiscal, ficam dispensadas de licitações as aquisições dos bens necessários ao atendimento da situação de emergência ou do estado de calamidade pública e para as parcelas de obras e serviços que possam ser concluídas no prazo máximo de 1 (um) ano, contado da data de ocorrência da emergência ou da calamidade, vedada a recontração de empresas e a prorrogação dos contratos.

Art. 7º. Este Decreto entra em vigor na data de sua publicação e vigorará por 180 (cento e oitenta) dias.

Publique-se, registre-se e cumpra-se.

Gabinete do Prefeito Municipal de Carai – MG, em 23 de fevereiro de 2024.

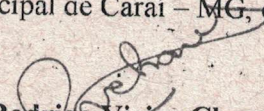
Rodrigo Vieira Chaves
Prefeito Municipal

CERTIDÃO DE PUBLICAÇÃO	
Certifico	que o (a)
	<u>DECRETO</u>
foi publicado(a) no quadro de avisos do saguão de	
entrada da Prefeitura Municipal de Carai-MG na	
data de	<u>23</u> / <u>02</u> / <u>2024</u>
nos termos do Art. 98 da Lei Orgânica Municipal.	
Assinatura do Servidor	

Condições meteorológicas entre 18 e 22 de fevereiro de 2024

Nº Documento:

s/n

Revisão: A

Página 1 de 11

Revisão

Vigência

Motivo da revisão

Distribuição:

Elaboração: OP/PE

Participação:

Referência:

Material: Serviço:

Autenticação: Não se aplica

Elaborado por:

Arthur Chaves de Paiva Neto – OP/PE

Verificado por:

Ruany Gomes Xavier Maia – OP/PE

Aprovado por:

Adelmo Antônio Correia – OP/PE

Data:

18/04/2024

Condições meteorológicas entre 18 e 22 de fevereiro de 2024

Nº Documento:	s/n	Revisão: A	Página 2 de 11
----------------------	-----	-------------------	-----------------------

1) Descrição do evento meteorológico

Entre os dias 18 e 22 de fevereiro de 2024, houve a formação de um ciclone na costa do sudeste (figura 1), enquanto sobre Minas Gerais a atmosfera apresentava um perfil extremamente úmido em diversas camadas. Esta combinação de fenômenos contribuiu para ocorrência de grandes volumes de chuva, tempestades acompanhadas por milhares de descargas elétricas atmosféricas e ventos fortes.

Na figura 2 encontram-se imagens do satélite GOES-16 para o período, com realce de temperatura, disponibilizados pelo Instituto Nacional de Pesquisas Espaciais (INPE). A escala de cores das imagens indica a temperatura do topo das nuvens, indo do preto (100°C) ao branco (-100°C). Quanto mais frio o topo da nuvem, maior sua altura, indicando nuvens de grande desenvolvimento vertical, associadas a forte instabilidade e tempestades com raios, ventos fortes e volumes significativos de precipitação.

Pode-se observar nestas imagens a formação de núcleos convectivos intensos, responsáveis pelas tempestades que se desenvolveram sobre o estado neste período, atingindo quase todas as regiões de Minas em períodos diversos, mas principalmente no centro e faixa norte do estado. Além disso, nuvens de pequeno desenvolvimento vertical também foram responsáveis por acumulados significativos de chuvas, como mostram as observações nas estações meteorológicas para o período.

Condições meteorológicas entre 18 e 22 de fevereiro de 2024

Nº Documento:	s/n	Revisão: A	Página 3 de 11
----------------------	-----	-------------------	-----------------------

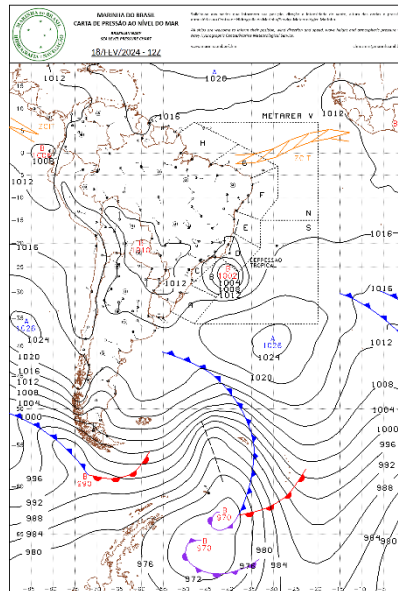

(a)

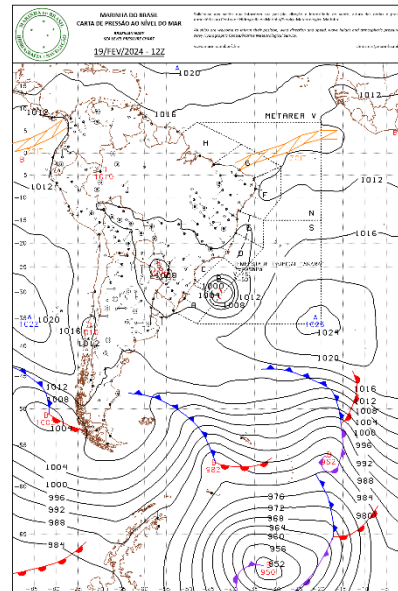

(b)

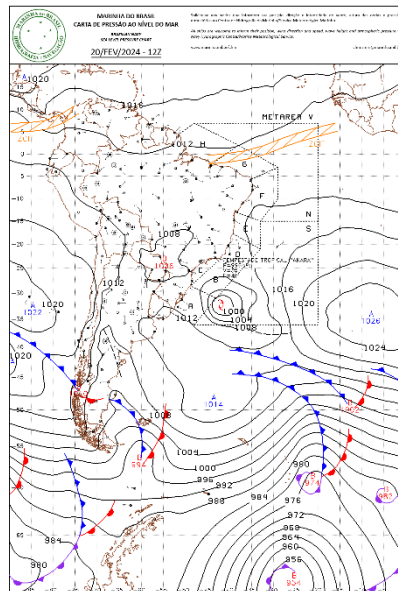

(c)

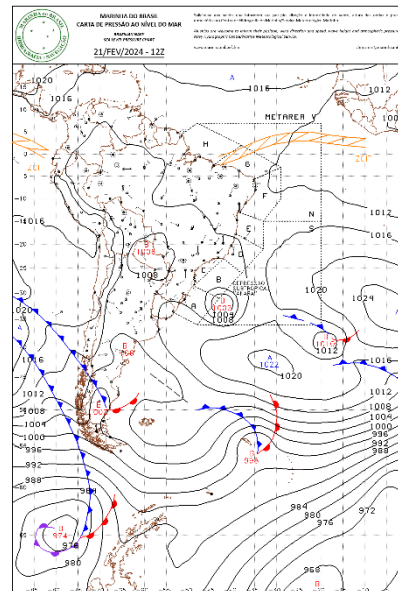

(d)

Condições meteorológicas entre 18 e 22 de fevereiro de 2024			
Nº Documento:	s/n	Revisão: A	Página 4 de 11

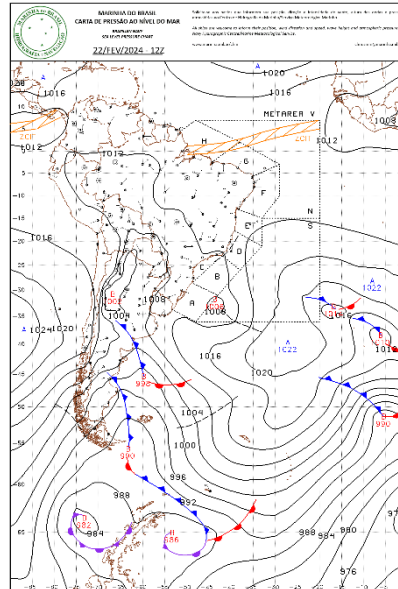

(e)

Figura 1 - Carta Sinótica em superfície dos dias 18 (a), 19 (b), 20 (c), 21 (d) e 22 de fevereiro de 2024.
Fonte: Marinha do Brasil.

Condições meteorológicas entre 18 e 22 de fevereiro de 2024

Nº Documento:

s/n

Revisão: A

Página 5 de 11



Figura 2 – Seleção de Imagem de Satélite dos dias 18 (a), 19 (b), 20 (c), 21 (d) e 22 (e) de fevereiro de 2024.
Fonte: INPE.

Condições meteorológicas entre 18 e 22 de fevereiro de 2024

Nº Documento:

s/n

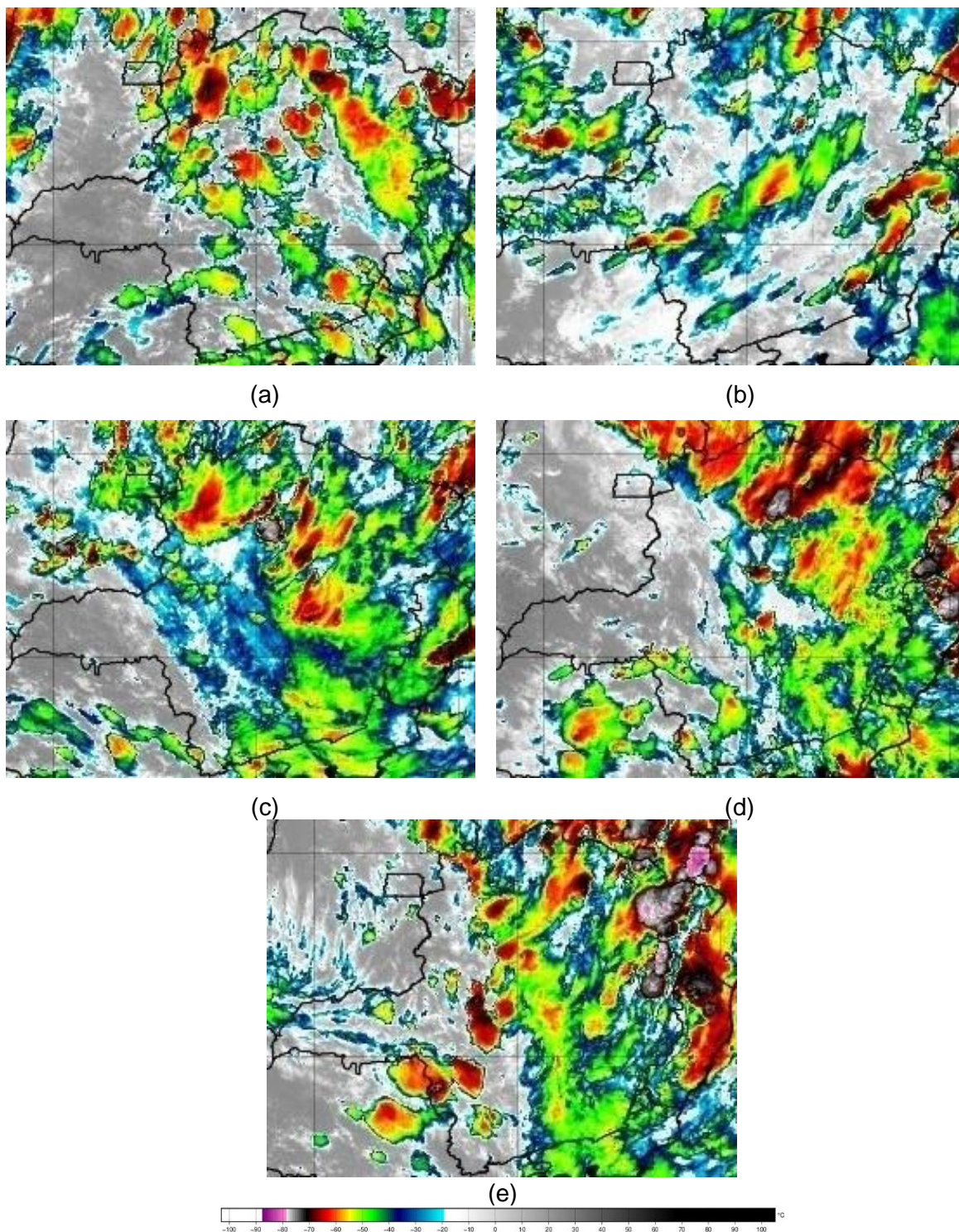
Revisão: A

Página 6 de 11

A Rede Integrada Nacional de Detecção de Descargas Atmosféricas (RINDAT) é uma rede de sensores especializados e centrais de processamento que permitem detectar, em tempo real, as descargas atmosféricas nuvem-solo, isto é, a maior parte das descargas que atingem o solo, em parte do território brasileiro. Atualmente, a RINDAT é constituída pelas seguintes instituições: CEMIG, FURNAS e SIMEPAR.

A figura 3 ilustra os registros de descargas atmosféricas em Minas Gerais feitos pelos sensores da RINDAT entre os dias 18 e 22 de fevereiro de 2024 com pontos vermelhos. Concordando com o que já foi exposto, vê-se que boa parte do estado de Minas Gerais foi atingido por tempestades elétricas consideráveis, sobretudo Triângulo Mineiro, Sul de Minas e Zona da Mata.



Figura 3 - Localização dos raios registrados entre os dias 18 e 22 de fevereiro de 2024. Fonte: RINDAT

Condições meteorológicas entre 18 e 22 de fevereiro de 2024			
Nº Documento:	s/n	Revisão: A	Página 7 de 11

Na figura 4 encontram-se os dados de rajadas de vento máximas, em km/h, registradas entre os dias 18 e 22 de fevereiro de 2024, com base nas estações automáticas do Instituto Nacional de Meteorologia (INMET). Nesta imagem, vê-se que todas as regiões do estado registraram rajadas de vento superiores a 50 km/h, com destaque para as regiões central e sul, com rajadas que chegaram aos 88 km/h.

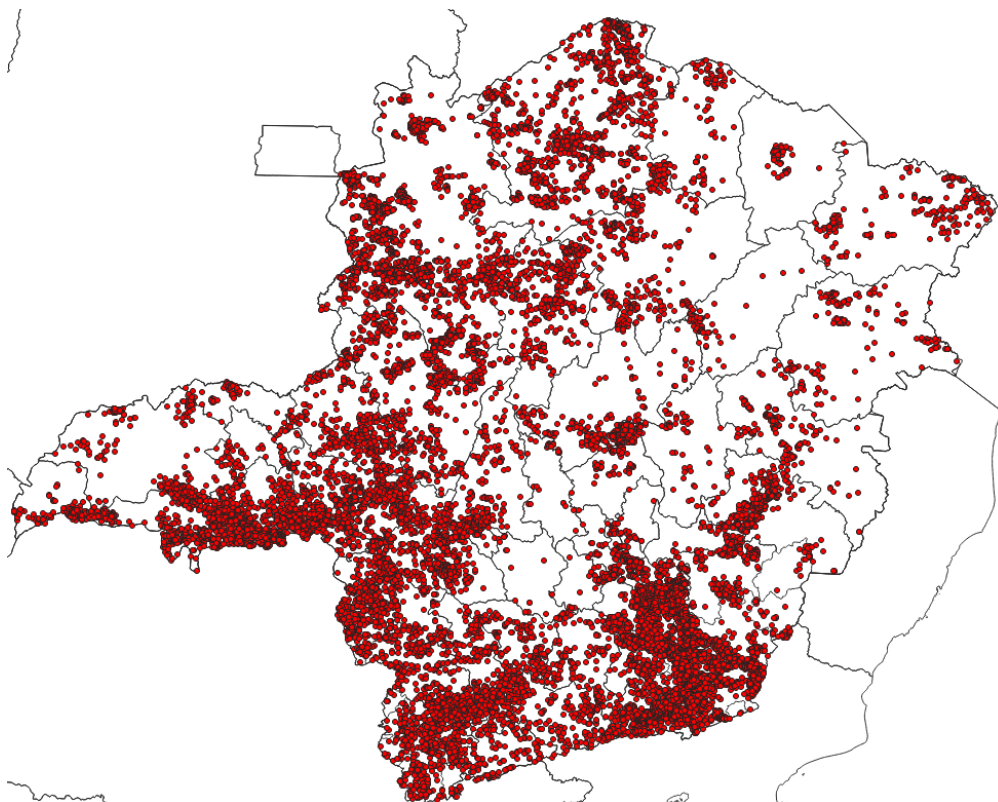

Figura 4 – Rajadas de vento (Km/h) máximas registradas entre os dias 18 e 22 de fevereiro de 2024.
Fonte: INMET

Abaixo, na figura 5a, encontram-se os dados de pluviometria para o Brasil acumulados entre os dias 18 e 22 de fevereiro de 2024, também com base nas estações do INMET. Este mapa foi elaborado com o uso de dados de estações meteorológicas pertencentes ao instituto e, por padrão internacional, utilizam os registros de chuva das 12 UTC do dia anterior às 12 UTC dos dias em questão. Por este motivo, foi utilizado o mapa do dia 23/02 para ilustrar o acumulado nos 05 dias anteriores, foi elaborado também o mapa presente na figura 5b, ainda baseado nas estações do INMET, com os totais acumulados em 5 dias, para mostrar em detalhes os acumulados no estado. Neste mapa vê-se que diversas estações tiveram registros significativos de chuva, passando dos

Condições meteorológicas entre 18 e 22 de fevereiro de 2024

Nº Documento:

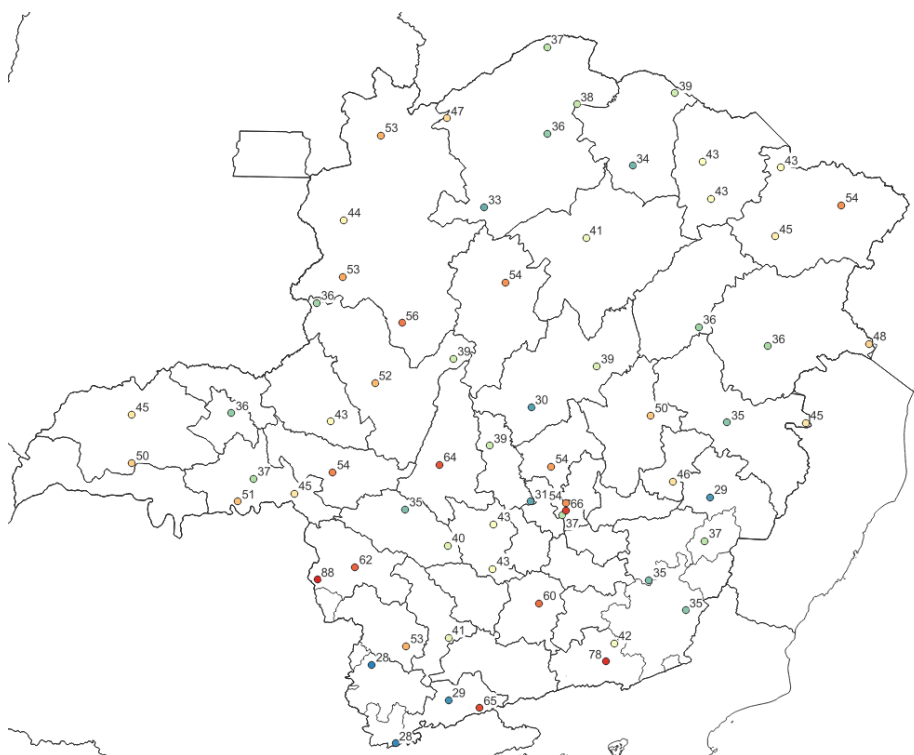
s/n

Revisão: A

Página 8 de 11

100 mm, mas com destaque para a faixa Norte, com várias estações registrando valores acima de 200 mm acumulados.



Figura 5a - Pluviometria acumulada (mm) entre os dias 18 e 22 de fevereiro de 2024. Fonte: INMET.

Condições meteorológicas entre 18 e 22 de fevereiro de 2024**Nº Documento:**

s/n

Revisão: A**Página 9 de 11****Figura 5b - Pluviometria acumulada entre os dias 18 e 22 de fevereiro de 2024. Fonte dos dados: INMET.****2) Impactos**

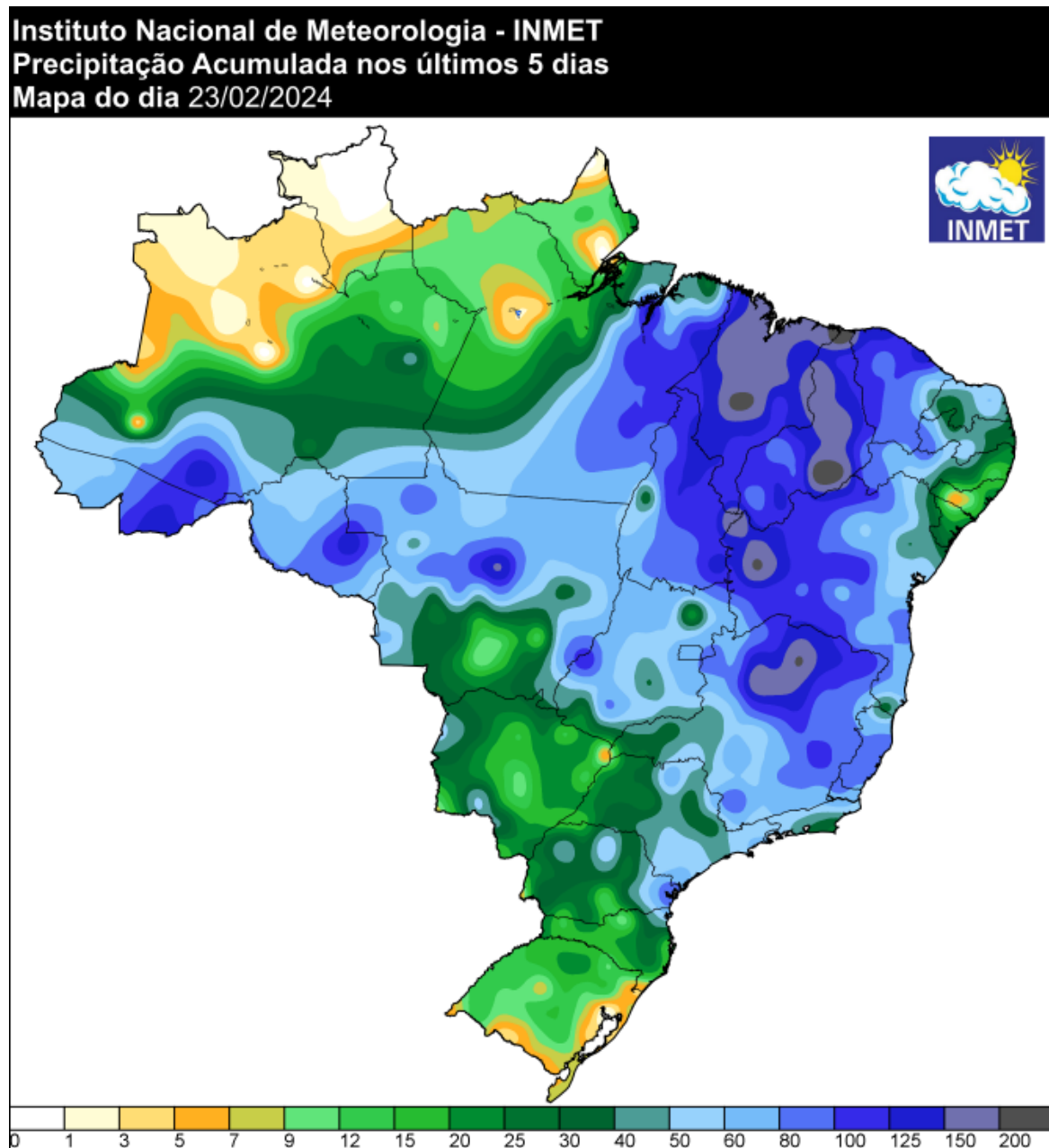
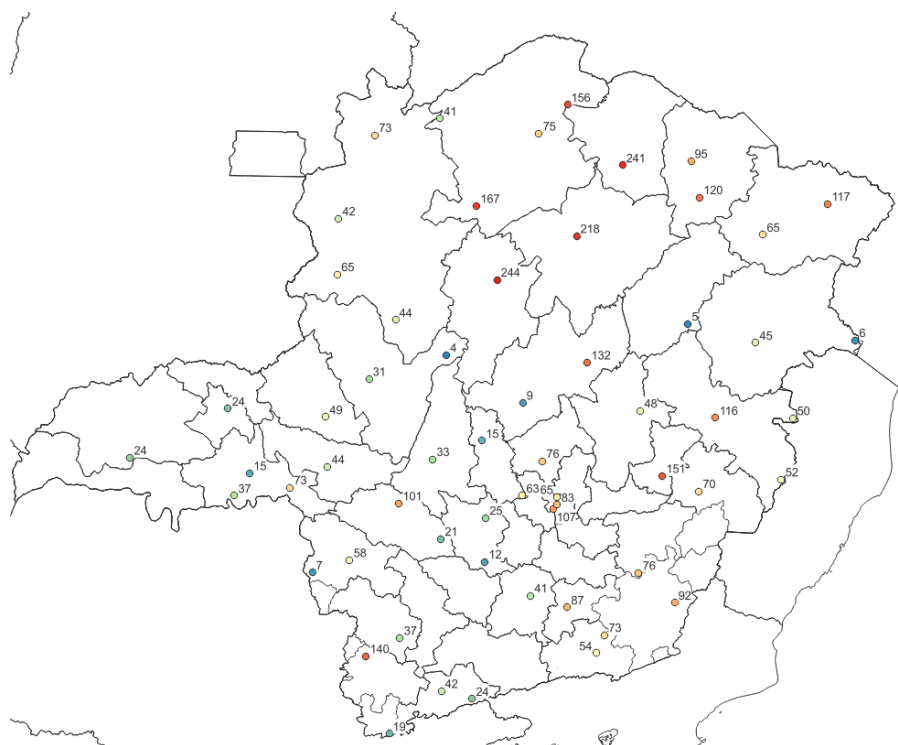
Diversas regiões no estado registraram as consequências destes eventos, principalmente alagamentos, queda de árvores, vendaval e enxurradas diretamente relacionados às tempestades. Houve danos em ruas, residências e estabelecimentos comerciais em diversas regiões de Minas Gerais. Abaixo encontram-se algumas reportagens sobre este período:

<https://www.otempo.com.br/cidades/familia-fica-ilhada-em-caminhonete-durante-tempestade-em-minas-gerais-1.3332974>

<https://g1.globo.com/mg/vales-mg/noticia/2024/02/22/grande-volume-de-chuva-causa-estragos-em-distritos-de-governador-valadares-trechos-da-mg-259-estao-interditados.ghtml>

<https://redemoinho24.com/cotidiano/temporal-alaga-diversos-pontos-de-pouso-alegre/>

<https://www.portalcaparao.com.br/noticias/visualizar/43258/chuva-e-ventos-fortes-causam-estragos-em-martins-soares>

Condições meteorológicas entre 18 e 22 de fevereiro de 2024**Nº Documento:**

s/n

Revisão: APágina **10** de **11**

Na classificação e codificação brasileira de desastres (COBRADE) os eventos que atingiram Minas Gerais no período se encaixam nos seguintes códigos:

1.2.2.0.0 – Enxurradas;

1.2.3.0.0 – Alagamentos;

1.3.2.1.2 – Tempestade com intensa atividade elétrica;

1.3.2.1.4 – Chuvas intensas;

1.3.2.1.5 – Vendaval.

3) Conclusões

Pelo exposto acima fica claro que, entre os dias 18 e 22 de fevereiro de 2024, o estado de Minas Gerais foi atingido pela combinação de um ciclone e de um perfil atmosférico extremamente úmido. Esta combinação provocou diversas tempestades, com chuva intensa, fortes rajadas de vento e descargas elétricas atmosféricas. Na tabela abaixo encontra-se um resumo dos horários críticos por região de Minas.

Malha	Início	Término
Centro	18/02/2024 00:00	22/02/2024 11:00
Leste	18/02/2024 00:00	22/02/2024 23:59
Norte	18/02/2024 00:00	22/02/2024 23:59
Oeste	18/02/2024 12:00	22/02/2024 18:00
Mantiqueira	18/02/2024 11:00	22/02/2024 15:00
Sul	18/02/2024 10:00	22/02/2024 23:59
Triângulo	18/02/2024 00:00	22/02/2024 23:59

Tabela 1 – Resumo dos horários críticos

Condições meteorológicas entre 18 e 22 de fevereiro de 2024

Nº Documento:	s/n	Revisão: A	Página 11 de 11
----------------------	-----	-------------------	-----------------

4) Referências bibliográficas:

Mapa de precipitação acumulada do INMET: <https://tempo.inmet.gov.br/PrecAcumulada>

Imagens de satélite (GOES – 16): <http://satelite.cptec.inpe.br/acervo/goes16.formulario.logic>

Cartas Sinóticas: <https://www.marinha.mil.br/chm/dados-do-smm-cartas-sinoticas/cartas-sinoticas>