



RELATÓRIO DE SITUAÇÃO DE EMERGÊNCIA

Dados do Evento

- I. **Evento:** 20240325-1
- II. **Período do Evento:** 06/02/2024 00:00 a 08/02/2024 23:59
- III. **Publicação:** 30/04/2024 17:00

IV. COBRADE:

1.2.3.0.0

Grupo: Hidrológico
Subgrupo: Alagamentos

1.3.2.1.2

Grupo: Meteorológico
Subgrupo: Tempestades
Tipo: Tempestade Local / Convectiva
Subtipo: Tempestade de Raios

1.3.2.1.4

Grupo: Meteorológico
Subgrupo: Tempestades
Tipo: Tempestade Local / Convectiva
Subtipo: Chuvas Intensas

- V. **Interrupções:** Ver Anexo IV
- VI. **Decreto:** Não se aplica
- VII. **Relatório de Evidências:** 20240325-1

Evidências

- I. **Relatório:** 20240325-1
- II. **Informações do Decreto:** Não se aplica
- III. **Descrição do Evento**

Este relatório apresenta relato e evidências do Evento que gerou interrupções classificadas e expurgadas como Interrupções em Situação de Emergência conforme Item 208 do Módulo 1 do PRODIST que estabelece que podem ser consideradas Interrupções em Situação de Emergência aquelas decorrentes de Evento cujo somatório do CHI seja superior ao calculado pela equação:

$$CHI > 2.612 \times N^{0,35}$$

Onde N = número de consumidores da distribuidora do mês de outubro do ano anterior ao período de apuração.

$$\therefore CHI > 713.367,83$$

No período entre os dias 06 e 08 de fevereiro de 2024, o estado de Minas Gerais, devido ao deslocamento de um sistema frontal combinado com o aquecimento diurno, foi afetado por tempestades com chuvas intensas, acompanhadas de descargas atmosféricas e ventos fortes, conforme detalhado no laudo meteorológico em anexo.

O detalhamento abaixo resume, por regional de distribuição da Cemig D, o período crítico e a abrangência do evento conforme apresentado em laudo meteorológico:

Regionais	Período
Centro	06/02/2024 00:00 à 08/02/2024 23:59
Leste	06/02/2024 01:00 à 08/02/2024 17:00
Norte	06/02/2024 00:00 à 08/02/2024 23:59
Oeste	06/02/2024 11:00 à 08/02/2024 20:00
Mantiqueira	06/02/2024 10:00 à 08/02/2024 21:00
Sul	06/02/2024 10:00 à 08/02/2024 22:00
Triângulo	06/02/2024 11:00 à 08/02/2024 21:00

Ademais, faz-se importante destacar que, para fins de seleção das interrupções decorrentes do evento, fez-se o uso a lista de Fatos Geradores definidas pelo Anexo 8.C do Módulo 8 do PRODIST, tendo sido os expurgos restritos as ocorrências de causa Meio Ambiente (Árvore ou Vegetação, Vento, Descargas Atmosféricas, Inundação, Erosão) e as causas Não Programadas e Não Classificadas quando associadas a condições atmosféricas adversas devido ao evento.

IV. Danos ao Sistema Elétrico

Durante o período do evento, foram registradas ocorrências emergenciais devido a danos diretos aos ativos, principalmente em virtude de descargas atmosféricas e queda de vegetação sobre a rede de distribuição, os principais fatos geradores associados ao evento. Além disso, as maiores quantidades de ocorrências foram verificadas nas regiões Leste e Norte, onde também ocorreram as maiores concentrações de CHI.

A tabela a seguir representa a quantidade de dispositivos, por tipo, que foram operados durante o evento.

Equipamento	Quantidade Operado
Disjuntor - SE	1
Disjuntor - Alimentador	6
Religador	333
Seccionizador	8
Regulador de Tensão	1
Chave Fusível Repetidora MT	295
Chave Fusível Derivação MT	805
Chave Seccionadora MT	48
Chave Faca Adaptada	25
Transformador de Distribuição	1509
Interrupção Individual	2

O reflexo das ocorrências foram 3.033 interrupções classificadas como expurgáveis conforme pode ser observado no Anexo deste documento, detalhadas com seus horários individuais, quantidades de consumidores afetados e causas.

V. Relato Técnico

Quando da existência de um evento, a rede de distribuição pode ser afetada por ocorrências associadas ao meio ambiente (não gerenciáveis) ou relacionadas a operação do sistema (gerenciáveis). Nesse sentido, cabe destacar que a Cemig D despacha suas equipes de forma eficiente sem distinção da causa raiz, uma vez que o fato gerador somente é confirmado in loco, incluindo as ocorrências emergenciais sem serviços executados, que podem atrasar o atendimento de ocorrências com desligamentos. Durante o evento, foram encontradas situações de difícil acesso, estradas interditadas em virtude de alagamentos e queda de vegetação, o que comprometeu o tempo de atendimento.

O gráfico abaixo apresenta a curva de consumidores interrompidos no período.

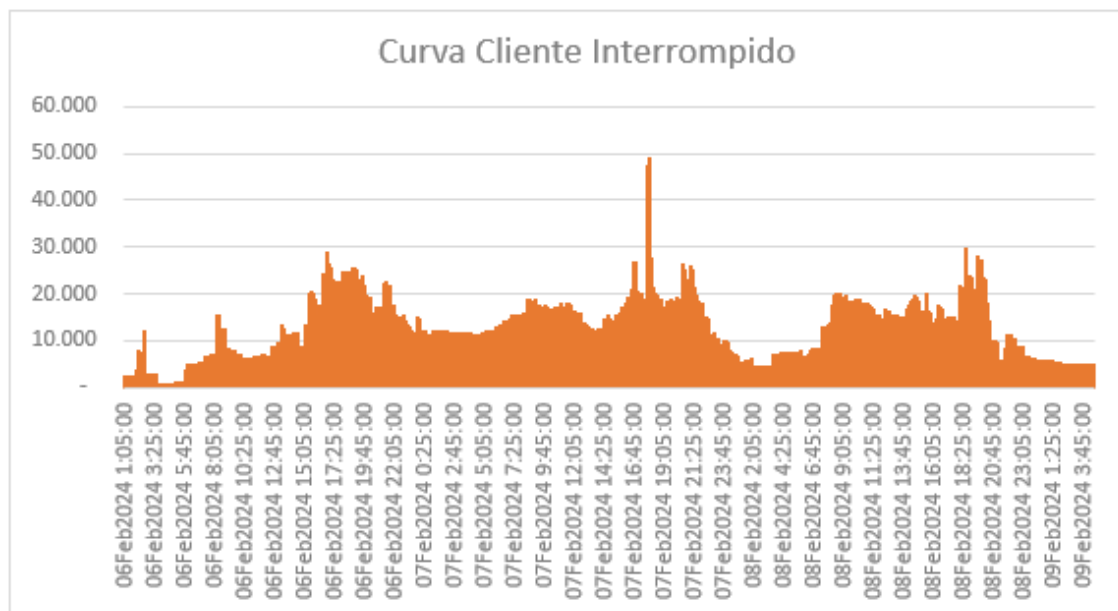



Ações de Restabelecimento

Para realizar o atendimento das ocorrências registradas nesses dias e restabelecer a energia elétrica ao redor do estado, foram usadas a quantidade abaixo de equipes:

06/02/2024 – 457 Turmas
07/02/2024 – 608 Turmas
08/02/2024 – 640 Turmas
>09/02/2024 – 232 Turmas

A distribuição dessas equipes ao longo do estado pode ser verificada abaixo, que representa a quantidade de equipes por malha regional da Cemig D:

Centro – 232 Turmas
Leste – 476 Turmas
Mantiqueira – 218 Turmas
Norte – 375 Turmas
Oeste – 188 Turmas
Sul – 237 Turmas
Triângulo – 211 Turmas

VI. Indicadores de Tempo de Atendimento

Tempo Médio de Preparação (TMP em minutos): 464,25

Tempo Médio de Deslocamento (TMD em minutos): 39,13

Tempo Médio de Execução (TME em minutos): 22,04

VII. Unidades Consumidoras Atingidas: 374.223

VIII. Municípios Atingidos: ABADIA DOS DOURADOS, ABAETE, ABRE CAMPO, ACAIACA, ACUCENA, AGUA BOA, AGUANIL, AGUAS FORMOSAS, AIMORES, AIURUOCA, ALAGOA, ALFENAS, ALMENARA, ALPERCATA, ALPINOPOLIS, ALTEROSA, ALTO RIO DOCE, ALVARENGA, ALVINOPOLIS, ALVORADA DE MINAS, AMPARO DA SERRA, ANDRADAS, ANDRELANDIA, ANGELANDIA, ANTONIO CARLOS, ANTONIO DIAS, ARACAI, ARACITABA, ARACUAI, ARAGUARI, ARANTINA, ARAPORA, ARAPUA, ARAUJOS, ARAXA, ARCOS, AREADO, ARINOS, ATALEIA, AUGUSTO DE LIMA, BAEPENDI, BALDIM, BAMBUI, BANDEIRA DO SUL, BARAO DE COCAIS, BARBACENA, BARRA LONGA, BARROSO, BELA VISTA DE MINAS, BELMIRO BRAGA, BELO HORIZONTE, BELO ORIENTE, BELO VALE, BERILO, BERIZAL, BETIM, BIAS FORTES, BOA ESPERANCA, BOCAINA DE MINAS, BOCAIUVA, BOM DESPACHO, BOM JARDIM DE MINAS, BOM JESUS DA PENHA, BOM JESUS DO AMPARO, BOM JESUS DO GALHO, BOM REPOUSO, BOM SUCESSO, BONFIM, BONFINOPOLIS DE MINAS, BONITO DE MINAS, BOTELHOS, BOTUMIRIM, BRASILANDIA DE MINAS, BRASILIA DE MINAS, BRASOPOLIS, BRAUNAS, BRUMADINHO, BUENOPOLIS, BUGRE, BURITIS, BURITIZEIRO, CABECEIRA GRANDE, CABO VERDE, CACHOEIRA DA PRATA, CACHOEIRA DE MINAS, CACHOEIRA DOURADA, CAETANOPOLIS, CAETE, CAIANA, CALDAS, CAMACHO, CAMBUQUIRA, CAMPANARIO, CAMPANHA, CAMPESTRE, CAMPINA VERDE, CAMPO BELO, CAMPO FLORIDO, CAMPOS ALTOS, CAMPOS GERAIS, CANAPOLIS, CANDEIAS, CANTAGALO, CAPARAO, CAPELA NOVA, CAPELINHA, CAPETINGA, CAPIM BRANCO, CAPINOPOLIS, CAPITAO ANDRADE, CAPITAO ENEAS, CAPITOLIO, CARAI, CARANAIBA, CARANDAI, CARANGOLA, CARATINGA, CARONITA, CAREACU, CARLOS CHAGAS, CARMESIA, CARMO DA MATA, CARMO DE MINAS, CARMO DO CACHOEIRA, CARMO DO CAJURU, CARMO DO PARANAIBA, CARMO DO RIO CLARO, CARMOPOLIS DE MINAS, CARNEIRINHO, CARRANCAS, CARVALHOS, CASA GRANDE, CASSIA, CATAS ALTAS DA NORUEGA, CATUJI, CATUTI, CAXAMBU, CENTRALINA, CHACARA, CHALE, CHAPADA DO NORTE, CHAPADA GAUCHA, CIPOTANEA, CLARAVAL, CLARO DOS POCOES, CLAUDIO, COLUNA, COMENDADOR GOMES, COMERCINHO, CONCEICAO DA BARRA MINAS, CONCEICAO DAS ALAGOAS, CONCEICAO DE IPANEMA, CONCEICAO DO MATO DENTRO, CONCEICAO DO PARA, CONCEICAO DO RIO VERDE, CONCEICAO DOS OUROS, CONEGO MARINHO, CONFINS, CONGONHAL, CONGONHAS, CONGONHAS DO NORTE, CONQUISTA, CONSELHEIRO LAFAIETE, CONSELHEIRO PENA, CONTAGEM, COQUEIRAL, CORACAO DE JESUS, CORDISBURGO, CORINTO, COROACI, COROMANDEL, CORONEL FABRICIANO, CORONEL PACHECO, CORONEL XAVIER CHAVES, CORREGO DANTA, CORREGO FUNDO, CORREGO NOVO, COUTO MAGALHAES DE MINAS, CRISOLITA, CRISTAIS, CRISTALIA, CRISTIANO OTONI, CRUCILANDIA, CRUZILIA,



CUPARAQUE, CURRAL DE DENTRO, CURVELO, DELFIM MOREIRA, DELFINOPOLIS, DELTA, DESTERRO DE ENTRE RIOS, DESTERRO DO MELO, DIAMANTINA, DIOGO DE VASCONCELOS, DIVINO, DIVINOLANDIA DE MINAS, DIVINOPOLIS, DIVISA NOVA, DOM BOSCO, DOM CAVATI, DOM JOAQUIM, DOM VICOSO, DORES DE CAMPOS, DORES DE GUANHAES, DORES DO INDAIA, DORES DO TURVO, DORESOPOLIS, ELOI MENDES, ENGENHEIRO CALDAS, ENGENHEIRO NAVARRO, ENTRE FOLHAS, ENTRE RIOS DE MINAS, ESMERALDAS, ESPERA FELIZ, ESPINOSA, ESTRELA DALVA, ESTRELA DO INDAIA, ESTRELA DO SUL, EWBANK DA CAMARA, FARIA LEMOS, FELICIO DOS SANTOS, FELISBURGO, FELIXLANDIA, FERNANDES TOURINHO, FERROS, FERVEDOURO, FLORESTAL, FORMIGA, FORMOSO, FORTUNA DE MINAS, FRANCISCO BADARO, FRANCISCO DUMONT, FRANCISCO SA, FRANCISOPOLIS, FREI GASPAR, FREI INOCENCIO, FREI LAGONEGRO, FRONTEIRA, FRONTEIRA DOS VALES, FRUTA DE LEITE, FRUTAL, FUNILANDIA, GALILEIA, GAMELEIRAS, GLAUCILANDIA, GOIABEIRA, GOIANA, GONCALVES, GONZAGA, GOUVEIA, GOVERNADOR VALADARES, GRAO MOGOL, GRUPIARA, GUANHAES, GUAPE, GUARACIABA, GUARANESIA, GUARARA, GUARDA MOR, GUAXUPE, GUIMARANIA, GURINHATA, HELIODORA, IAPU, IBERTIOGA, IBIA, IBIAI, IBIRACI, IBIRITE, IGARAPE, IGARATINGA, IGUATAMA, ILICINEA, INCONFIDENTES, INDIANOPOLIS, INGAI, INHAPIM, INHAUMA, INIMUTABA, IPABA, IPANEMA, IPATINGA, IPUJUNA, ITABIRA, ITABIRINHA DE MANTENA, ITABIRITO, ITACAMBIRA, ITACARAMBI, ITAGUARA, ITAIPE, ITAJUBA, ITAMARANDIBA, ITAMBACURI, ITAMBE DO MATO DENTRO, ITAMONTE, ITANHANDU, ITANHOMI, ITAOBIM, ITAPAGIPE, ITAPECERICA, ITATIAIUCU, ITAUNA, ITAVERAVA, ITINGA, ITUETA, ITUIUTABA, ITUMIRIM, ITURAMA, ITUTINGA, JABOTICATUBAS, JACINTO, JACUI, JACUTINGA, JAIBA, JANAUBA, JANUARIA, JAPARAIBA, JAPONVAR, JECEABA, JENIPAPO DE MINAS, JEQUERI, JEQUITAI, JEQUITIBA, JEQUITINHONHA, JESUANIA, JOAIMA, JOANESIA, JOAO MONLEVADE, JOAO PINHEIRO, JOAQUIM FELICIO, JORDANIA, JOSE GONCALVES DE MINAS, JOSE RAYDAN, JOSENOPOLIS, JUATUBA, JUIZ DE FORA, JURAMENTO, JURUAIA, JUVENILIA, LADAINHA, LAGAMAR, LAGOA DA PRATA, LAGOA DOS PATOS, LAGOA DOURADA, LAGOA FORMOSA, LAGOA SANTA, LAJINHA, LAMBARI, LASSANCE, LAVRAS, LEANDRO FERREIRA, LEME DO PRADO, LIBERDADE, LIMA DUARTE, LIMEIRA DO OESTE, LUISLANDIA, LUMINARIAS, MACHADO, MADRE DE DEUS DE MINAS, MALACACHETA, MANGA, MANTENA, MAR DE ESPANHA, MARAVILHAS, MARIA DA FE, MARIANA, MARIO CAMPOS, MARIPA DE MINAS, MARLIERIA, MARMELOPOLIS, MARTINHO CAMPOS, MATERLANDIA, MATEUS LEME, MATIAS CARDOSO, MATO VERDE, MATOZINHOS, MATUTINA, MEDINA, MENDES PIMENTEL, MESQUITA, MINAS NOVAS, MINDURI, MIRAVANIA, MOEDA, MOEMA, MONJOLOS, MONSENHOR PAULO, MONTALVANIA, MONTE ALEGRE DE MINAS, MONTE AZUL, MONTE BELO, MONTE CARMELO, MONTE SIAO, MONTES CLAROS, MONTEZUMA, MORADA NOVA DE MINAS, MORRO DA GARCA, MORRO DO PILAR, MUTUM, MUZAMBINHO, NANUQUE, NAQUE, NATALANDIA, NAZARENO, NEPOMUCENO, NINHEIRA, NOVA BELEM, NOVA ERA, NOVA LIMA, NOVA MODICA, NOVA PONTE, NOVA PORTEIRINHA, NOVA REZENDE, NOVA SERRANA, NOVA UNIAO, NOVO CRUZEIRO, NOVO ORIENTE DE MINAS, NOVORIZONTE, OLARIA, OLHOS DAGUA, OLIVEIRA, OLIVEIRA FORTES, ONCA DO PITANGUI, ORATORIOS, ORIZANIA, OURO BRANCO, OURO FINO, OURO PRETO, PADRE CARVALHO, PADRE PARAISO, PAI PEDRO, PAINEIRAS, PAIVA, PAPAGAIOS, PARA DE MINAS, PARACATU, PARAGUACU, PARAISOPOLIS, PARAOPEBA, PASSA QUATRO, PASSA TEMPO, PASSABEM, PASSOS, PATOS DE MINAS, PATROCINIO, PAULISTAS, PAVAO, PECANHA, PEDRA AZUL, PEDRA DO INDAIA, PEDRALVA, PEDRAS MARIA DA CRUZ, PEDRO LEOPOLDO, PEQUERI, PEQUI, PERDIGAO, PERDIZES, PERDOES, PERIQUITO, PESCADOR, PIAU, PIEDADE DO RIO GRANDE, PIEDADE DOS GERAIS, PIMENTA, PINGO D AGUA, PINTOPOLIS, PIRACEMA, PIRAJUBA, PIRANGA, PIRANGUCU, PIRAPETINGA, PIRAPORA, PITANGUI, PIUMHI, POCO FUNDO, POCRANE, POMPEU, PONTE NOVA, PONTO CHIC, PONTO DOS VOLANTES, PORTEIRINHA, PORTO FIRME, POTE, POUSO ALEGRE, POUSO ALTO, PRADOS, PRATA, PRATAPOLIS, PRATINHA, PRESIDENTE BERNARDES, PRESIDENTE JUSCELINO, PRESIDENTE KUBITSCHEK, PRESIDENTE OLEGARIO, PRUDENTE DE MORAIS, QUARTEL GERAL, QUELUZITO, RAPOSOS, RAUL SOARES, RESENDE COSTA, RESPLENDOR, RESSAQUINHA, RIACHINHO, RIBEIRAO DAS NEVES, RIBEIRAO VERMELHO, RIO ACIMA, RIO CASCA, RIO DO PRADO, RIO ESPERA, RIO MANSO, RIO PARANAIBA, RIO PARDO DE MINAS, RIO PIRACICABA, RIO PRETO, RIO VERMELHO, RITAPOLIS, ROMARIA, RUBELITA, RUBIM, SABARA, SABINOPOLIS, SACRAMENTO, SALINAS, SALTO DA DIVISA, SANTA BARBARA, SANTA BARBARA DO LESTE, SANTA BARBARA DO TUGURIO, SANTA BARBARA MONTE VERDE, SANTA CRUZ DE MINAS, SANTA CRUZ DO ESCALVADO, SANTA EFIGENIA DE MINAS, SANTA FE DE MINAS, SANTA HELENA DE MINAS, SANTA JULIANA, SANTA LUZIA, SANTA MARIA DE ITABIRA, SANTA MARIA DO SALTO, SANTA MARIA DO SUACUI, SANTA RITA DE CALDAS, SANTA RITA DE IBITIPOCA, SANTA RITA DE MINAS, SANTA RITA DO ITUETO, SANTA RITA DO JACUTINGA, SANTA RITA DO SAPUCAI, SANTA ROSA DA SERRA, SANTA VITORIA, SANTANA DA VARGEM, SANTANA DE PIRAPAMA, SANTANA DO DESERTO, SANTANA DO PARAISO, SANTANA DO RIACHO, SANTANA DOS MONTES, SANTO ANTONIO DO AMPARO,

SANTO ANTONIO DO GRAMA, SANTO ANTONIO DO ITAMBE, SANTO ANTONIO DO MONTE, SANTO ANTONIO DO RETIRO, SANTO HIPOLITO, SANTOS DUMONT, SAO DOMINGOS DAS DORES, SAO DOMINGOS DO PRATA, SAO FRANCISCO, SAO FRANCISCO DO GLORIA, SAO GERALDO DA PIEDADE, SAO GERALDO DO BAIXIO, SAO GONCALO DO ABAETE, SAO GONCALO DO PARA, SAO GONCALO DO RIO ABAIXO, SAO GONCALO DO RIO PRETO, SAO GONCALO DO SAPUCAI, SAO GOTARDO, SAO JOAO BATISTA GLORIA, SAO JOAO DA LAGOA, SAO JOAO DA PONTE, SAO JOAO DAS MISSOES, SAO JOAO DEL REI, SAO JOAO DO MANTENINHA, SAO JOAO DO ORIENTE, SAO JOAO DO PACUI, SAO JOAO DO PARAISO, SAO JOAO EVANGELISTA, SAO JOAQUIM DE BICAS, SAO JOSE DA BARRA, SAO JOSE DA LAPA, SAO JOSE DA SAFIRA, SAO JOSE DA VARGINHA, SAO JOSE DO GOIABAL, SAO LOURENCO, SAO PEDRO DA UNIAO, SAO PEDRO DO SUACUI, SAO ROMAO, SAO ROQUE DE MINAS, SAO SEBASTIAO BELA VISTA, SAO SEBASTIAO DO MARANHAO, SAO SEBASTIAO DO OESTE, SAO SEBASTIAO DO PARAISO, SAO SEBASTIAO RIO PRETO, SAO TIAGO, SAO TOMAS DE AQUINO, SAO TOME DAS LETRAS, SAO VICENTE DE MINAS, SAPUCAI MIRIM, SARDOA, SENAD MODESTINO GONCALVES, SENADOR JOSE BENTO, SENHORA DE OLIVEIRA, SENHORA DO PORTO, SENHORA DOS REMEDIOS, SERITINGA, SERRA DO SALITRE, SERRA DOS AIMORES, SERRANIA, SERRANOPOLIS DE MINAS, SERRANOS, SERRO, SETE LAGOAS, SETUBINHA, SILVIANOPOLIS, SIMAO PEREIRA, SOBRALIA, SOLEDADE DE MINAS, TAIOBEIRAS, TAPARUBA, TAPIRA, TAPIRAI, TAQUARACU DE MINAS, TARUMIRIM, TEOFIL OTONI, TIMOTEO, TIRADENTES, TOCOS DO MOGI, TOMBOS, TRES CORACOES, TRES MARIAS, TRES PONTAS, TUMIRITINGA, TUPACIGUARA, TURMALINA, TURVOLANDIA, UBAI, UBERABA, UBERLANDIA-AG.J.PINHEIRO, UNAI, UNIAO DE MINAS, URUANA DE MINAS, URUCANIA, URUCUIA, VARGEM ALEGRE, VARGEM BONITA, VARGINHA, VARZEA DA PALMA, VARZELANDIA, VAZANTE, VERDELANDIA, VEREDINHA, VERISSIMO, VERMELHO NOVO, VESPASIANO, VICOSA, VIRGEM DA LAPA, VIRGINIA, VIRGINOPOLIS, VIRGOLANDIA, VOLTA GRANDE, WENCESLAU BRAZ.

IX. Subestações Atingidas: ABDD, ACSU, ADOD, AETD, AFNU, AGF, ALSD, AMN, ANAD, AOR, AOY, ARID, AUIU, AVT, AXAU, AYN, BBI, BCAD, BCAU, BCSQ, BCSU, BCV, BDM, BDPD, BETC, BETD, BETQ, BETT, BFS, BHAD, BBN, BHBP, BHCT, BHGT, BHHR, BHJT, BHMR, BHPM, BHS, BHSE, BHSN, BHSO, BHSV, BIID, BIIU, BMN, BMO, BMS, BNR, BOED, BPSU, BRDD, BRL, BSOT, BTZD, CAQU, CAX, CCHD, CCHU, CCY, CCYT, CEL, CEMC, CEMT, CEO, CETU, CGAU, CINC, CISL, CITU, CLHU, CLS, CLUD, CLUU, CMD, CMG, CMH, CMID, CMN, CMT, CNH, CNLU, CNN, CNS, COJ, COM, COMD, CPG, CPO, CQLU, CRC, CRDT, CRF, CRL, CRM, CSAU, CSN, CSTU, CTR, CUG, CUV, CVED, DDI, DMTU, DSV, DVLD, DVLU, DVOU, ELMU, ENC, ENG, EPS, EPSU, ESR, FCS, FCS, FIO, FMA, FMAD, FRUD, FRUU, FXA, GDM, GGLU, GHE, GOVD, GPED, GVSC, GVSD, GVST, IAD, IANU, IBAD, IBAS, IBAT, IBTM, IBYD, ICS, IGPD, IGPU, IGRU, IGY, IIGD, IIGT, IIGU, IIIU, IJAU, ILIU, IMRU, INPD, IOM, IPC, IRBD, IRO, ITDD, ITMU, ITT, IUAU, IUMD, JAN, JBT, JDN, JESU, JFAD, JFAO, JFAQ, JFAU, JGD, JMLT, JNUD, JNUQ, JNUT, JPIU, JQBU, JQT, JQU, JTAD, JUAD, JUAU, LABU, LAD, LAVD, LBD, LDF, LFAD, LGR, LGT, LJA, LNT, LPTU, LUZU, MAGS, MAGT, MAGU, MAL, MBH, MCDD, MCH, MCLD, MCLQ, MDI, MFED, MHC, MIB, MNM, MNN, MNVD, MOO, MRND, MSO, MTVU, MTZ, MUT, MUZD, MVD, MVDU, MZL, NERU, NES, NLA, NLAQ, NLAU, NNE, NOG, NPO, NQEU, NVC, NVN, NVSD, NVSU, OLV, ORPC, ORPU, OUF, PAND, PBDD, PCSD, PDP, PDS, PEB, PERD, PFE, PGC, PIUD, PJU, PLOT, PLU, PMSD, PMSU, PNHD, PNV, PPS, PPUD, PQI, PQO, PRD, PRJ, PRRU, PRSD, PRSU, PRTD, PRTU, PSAD, PSAU, PSOU, PSP, PTC, PTE, PTHD, PTID, PTUC, PTUD, PTUU, PYN, PZLU, RBSD, RBST, RBSU, RCA, RCM, RCN, RES, RPA, RPR, RSP, RSS, SAA, SALU, SBAU, SDED, SDEU, SEG, SER, SERD, SFID, SFIQ, SGS, SGTU, SLAD, SLAT, SLAU, SLN, SLPU, SLUD, SLUQ, SLUU, SND, SNS, SPU, SQNU, SRS, SRT, SSA, SSP, SSZ, STV, SUI, SVW, SWOU, TCSD, TCSU, TOED, TOTU, TPCD, TSPU, TTD, UHDR, UHEM, UHGF, UHIT, UHJS, UHMM, UHMR, UHMS, UHPC, UHPD, UHPF, UHPI, UHPN, UHPT, UHQM, UHRP, UHSB, UHSG, UHTM, UHTR, ULAD, ULAE, ULAN, ULAO, ULAS, ULAU, UNIC, UNID, UNIQ, UNIS, UNIT, URAC, URAQ, URAS, URAT, URAU, VCS, VCS, VGAD, VGAU, VGE, VJMU, VZEU, VZPU, YAN, YHMM, YICM, YPRT

X. Interrupções: 3.033

XI. Início da Primeira Interrupção: 06/02/2024 01:31

XII. Término da Última Interrupção: 20/02/2024 15:55

XIII. Duração Média das Interrupções (em horas): 8,60

XIV. Interrupção de Maior Duração (em horas): 291,85

XV. Consumidor Hora Interrompido (CHI) do Evento: 1.000.018,41

XVI. Registros diversos: Ver anexos

Alagamentos, queda de árvore e pessoas ilhadas: veja impactos da chuva em BH e Região Metropolitana

Segundo a Defesa Civil de BH, somente nesta terça-feira (6) choveu mais de 30% da média prevista para todo o mês de fevereiro em algumas regionais da cidade.

Por Ana Carolina Ferreira, **Rafaela Mansur**, g1 Minas — Belo Horizonte
06/02/2024 19h24 · Atualizado há 2 meses



Alagamento no Anel Rodoviário de Belo Horizonte — Foto: Redes sociais

Fonte: <https://g1.globo.com/mg/minas-gerais/noticia/2024/02/06/alagamentos-queda-de-arvore-e-pessoas-ilhadas-veja-impactos-da-chuva-em-belo-horizonte.ghtml>

Chuva faz córrego transbordar e deixa avenida alagada em Três Pontas, MG

Uma estação meteorológica da Cocatrel registrou 54,6 milímetros de chuva. Ninguém ficou desalojado ou desabrigado.

Por g1 Sul de Minas

06/02/2024 10h17 · Atualizado há 2 meses



Chuva faz córrego transbordar e deixa avenida alagada em Três Pontas, MG — Foto: Varginha 24h

Fonte: <https://g1.globo.com/mg/sul-de-minas/noticia/2024/02/06/chuva-faz-corrego-transbordar-e-deixa-avenida-alagada-em-tres-pontas-mg.ghtml>

Chuva derruba muro de casa e família perde móveis em Uberlândia; ruas ficam alagadas

Segundo meteorologistas, a chuva registrada na tarde desta terça-feira (6) teve acumulado de 28 mm até as 18h. Rajadas de vento chegaram a 42 km/h.

Por **Gabriel Reis**, g1 Triângulo — Uberlândia

06/02/2024 20h10 · Atualizado há 2 meses

Fonte: <https://g1.globo.com/mg/triangulo-mineiro/noticia/2024/02/06/chuva-derruba-muro-de-casa-e-familia-perde-moveis-em-uberlandia-ruas-ficam-alagadas.ghtml>

ESTADO DE MINAS Gerais



Início > Gerais

ATENÇÃO REDOBRADA

Chuva em BH: Avenida Cristiano Machado é fechada por risco de inundação

Medida foi tomada como prevenção devido ao alto risco de transbordamento do Ribeirão do Onça. Até o momento não há previsão de liberação da via

Fonte: <https://www.em.com.br/gerais/2024/02/6798819-chuva-em-bh-avenida-cristiano-machado-e-fechada-por-risco-de-inundacao.html>

Regionalzão Notícias > Notícias > Acontece > Vídeos: forte chuva causa transtorno em diversos pontos de Uberlândia

ACONTECE

VÍDEO: forte chuva causa transtorno em diversos pontos de Uberlândia

O vídeo mostra os estragos feitos pelas chuvas também no bairro Morada Nova, onde as casas quase são levadas pela força da água

Fonte: <https://regionalzao.com.br/2024/02/06/video-forte-chuva-causa-transtorno-em-diversos-pontos-de-uberlandia/>

ESTADO DE MINAS Gerais



Início > Gerais

ESTRAGOS DA CHUVA

Vídeo: chuvas causam estragos em Teófilo Otoni na manhã desta quinta

Morador da cidade disse que a chuva desta quinta não foi normal e bairros que nunca sofreram com alagamentos hoje foram tomados pela água

Fonte: <https://www.em.com.br/gerais/2024/02/6799786-video-chuvas-causam-estragos-em-teofilo-otoni-na-manha-desta-quinta.html>

ESTADO DE MINAS Gerais

Início > Gerais

ALERTA PARA TEMPORAL

BH e mais 772 cidades de MG estão em alerta para chuva forte e ventos intensos

Os ventos podem chegar a 40 a 60 km/h e o aviso vale até às 10h, de quarta (7)

Fonte: <https://www.em.com.br/gerais/2024/02/6798712-bh-e-mais-772-cidades-de-mg-estao-em-alerta-para-chuva-forte-e-ventos-intensos.html>

Chuva deixa 30 casas alagadas e danificadas em Uberlândia

Setor Oeste foi o mais atingido. A defesa civil emitiu um alerta vermelho, de chuvas intensas e risco muito alto.

Por g1 Triângulo — Uberlândia
08/02/2024 20h10 · Atualizado há 2 meses

Fonte: <https://g1.globo.com/mg/triangulo-mineiro/noticia/2024/02/08/chuva-deixa-30-casas-alagadas-e-danificadas-em-uberlandia.ghtml>

COM VENTOS INTENSOS

Todas as cidades de Minas têm alerta para chuvas intensas

Avisos estão dividido entre 'Perigo' e 'Perigo Potencial' e valem até sexta

Pedro Melo
pmelo@hojeemdia.com.br

08/02/2024 às 15:51. Atualizado em 08/02/2024 às 16:26

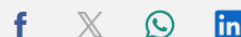

Fonte: <https://www.hojeemdia.com.br/minas/todas-as-cidades-de-minas-tem-alerta-para-chuvas-intensas-1.999399>

ESTADO DE MINAS Gerais

Início > Gerais

CHUVA

Chuva em BH: avenida no Barreiro alaga durante temporal

Pessoas que trabalham na região relatam que as enxurradas são frequentes

Fonte: <https://www.em.com.br/gerais/2024/02/6800017-chuva-em-bh-avenida-no-barreiro-alaga-durante-temporal.html>

Anexo II – Mapa Geométrico regionais Cemig-D

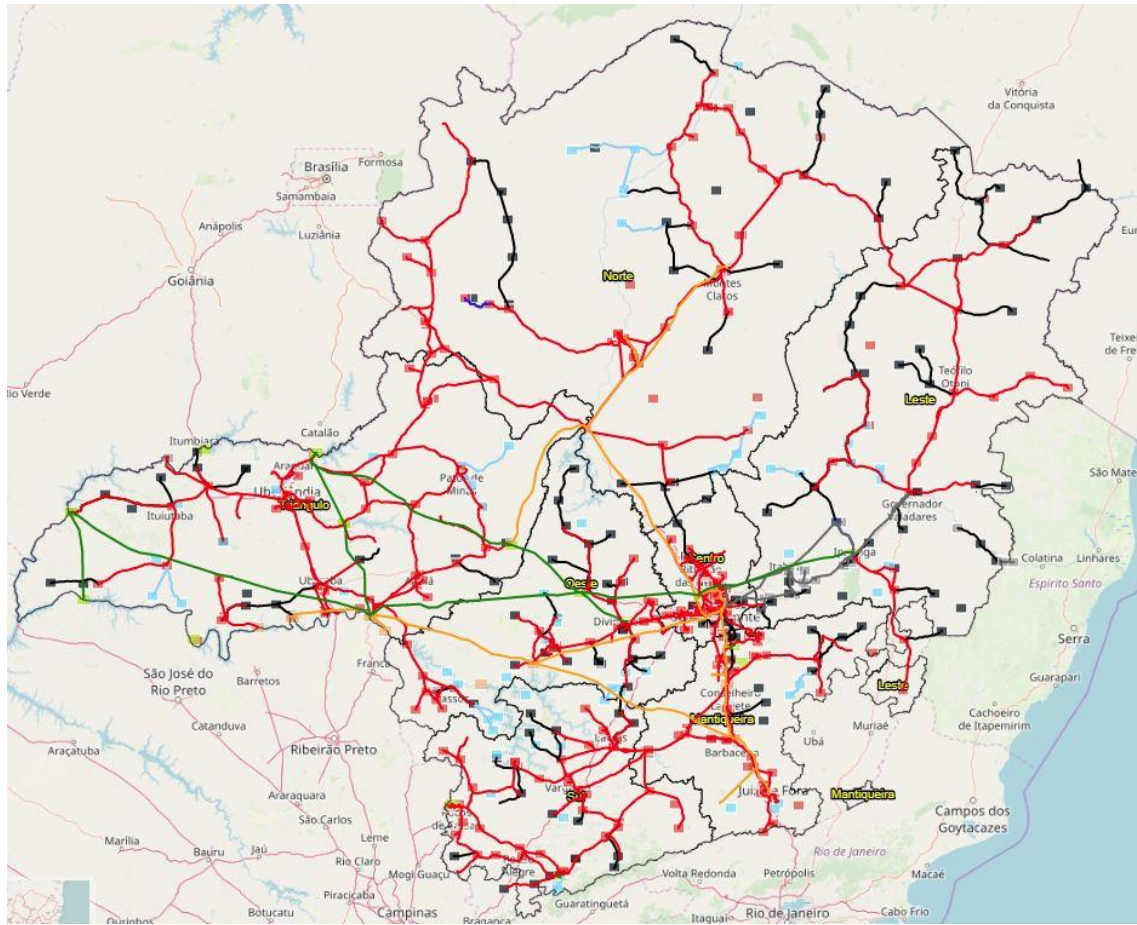

Anexo III – Diagrama das regionais Cemig-D

Regional Centro

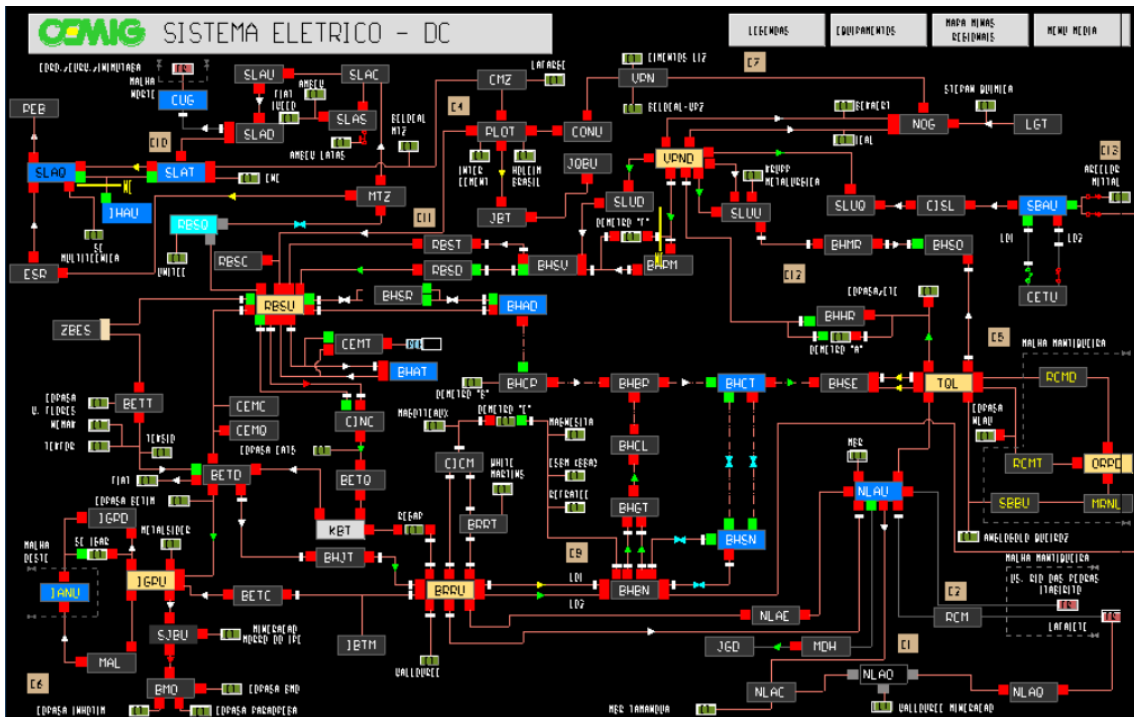

Regional Leste

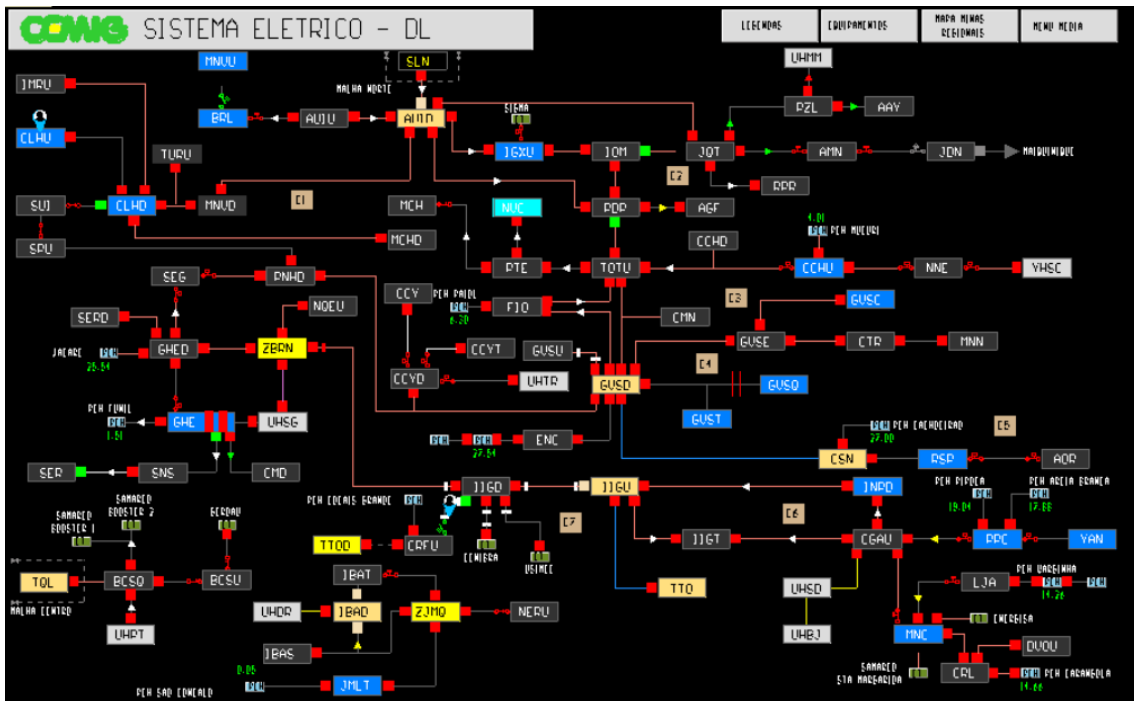

Regional Mantiqueira

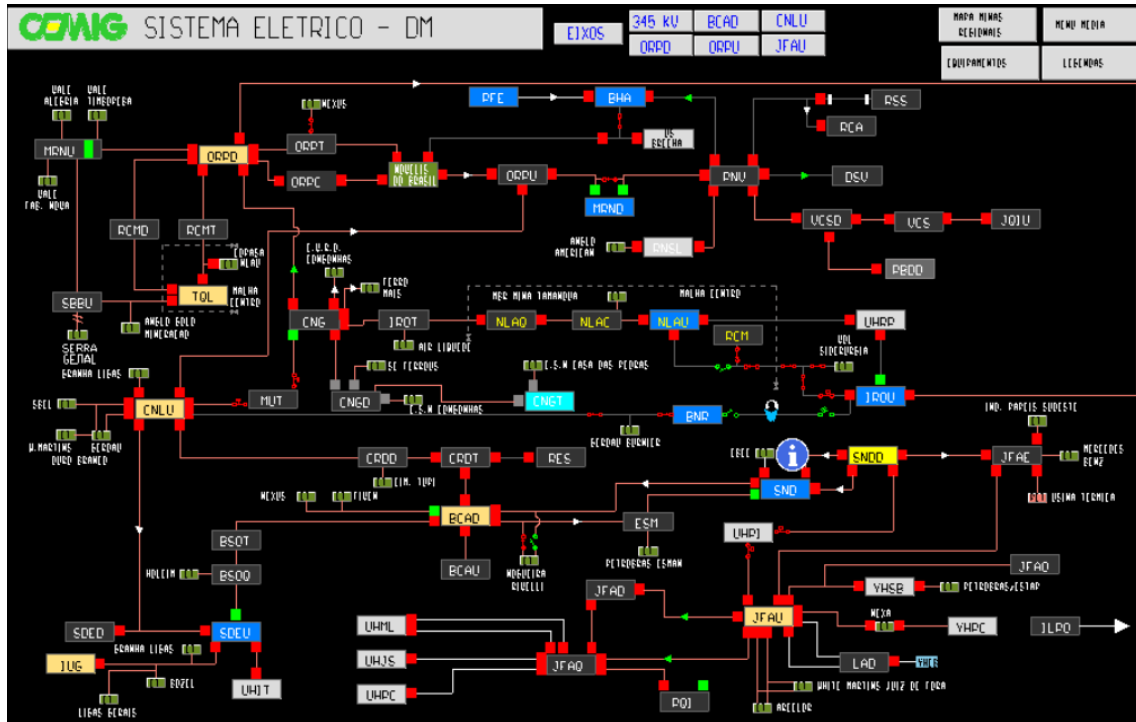

Regional Norte

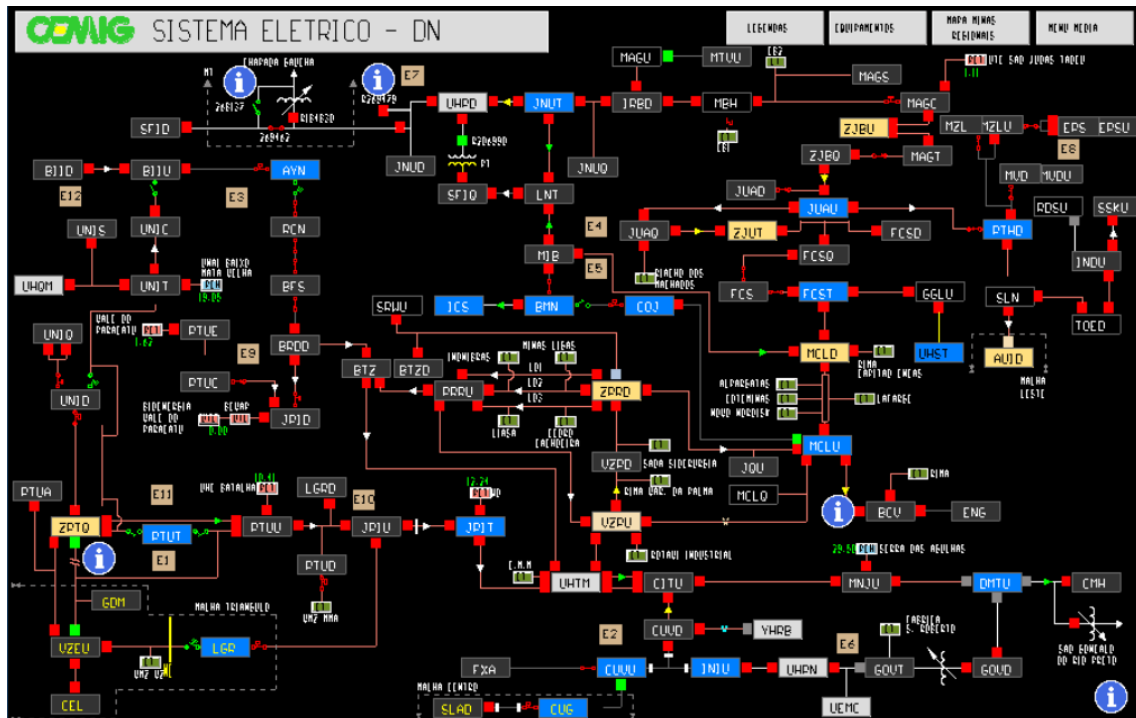

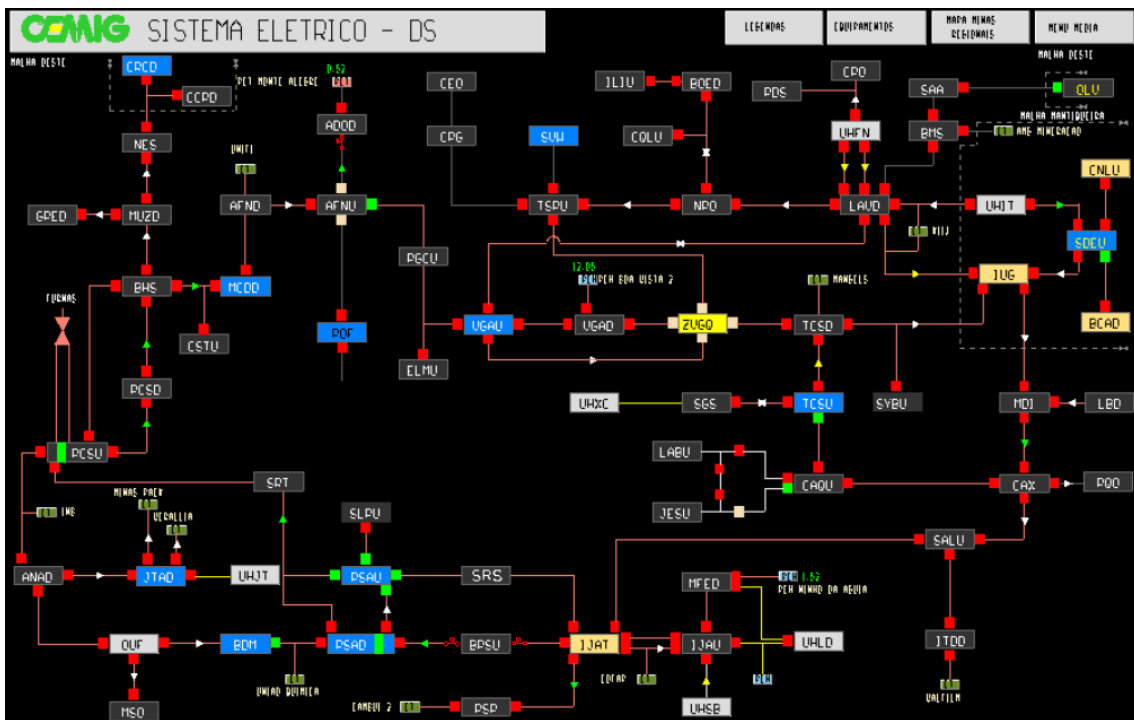
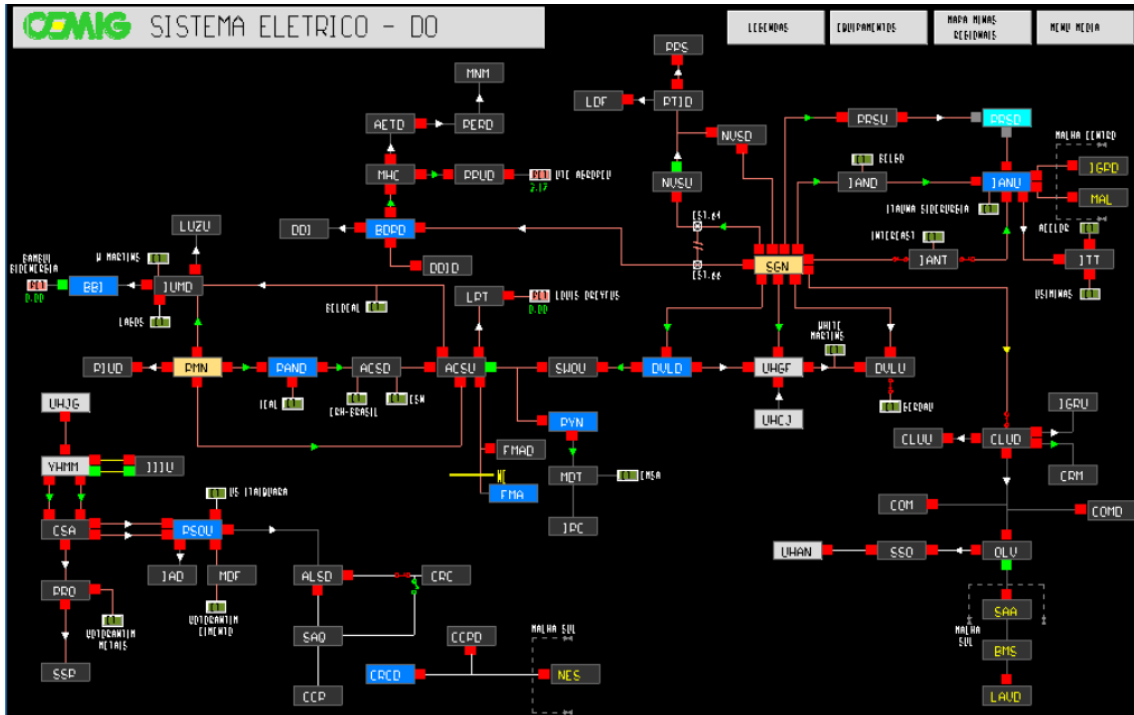

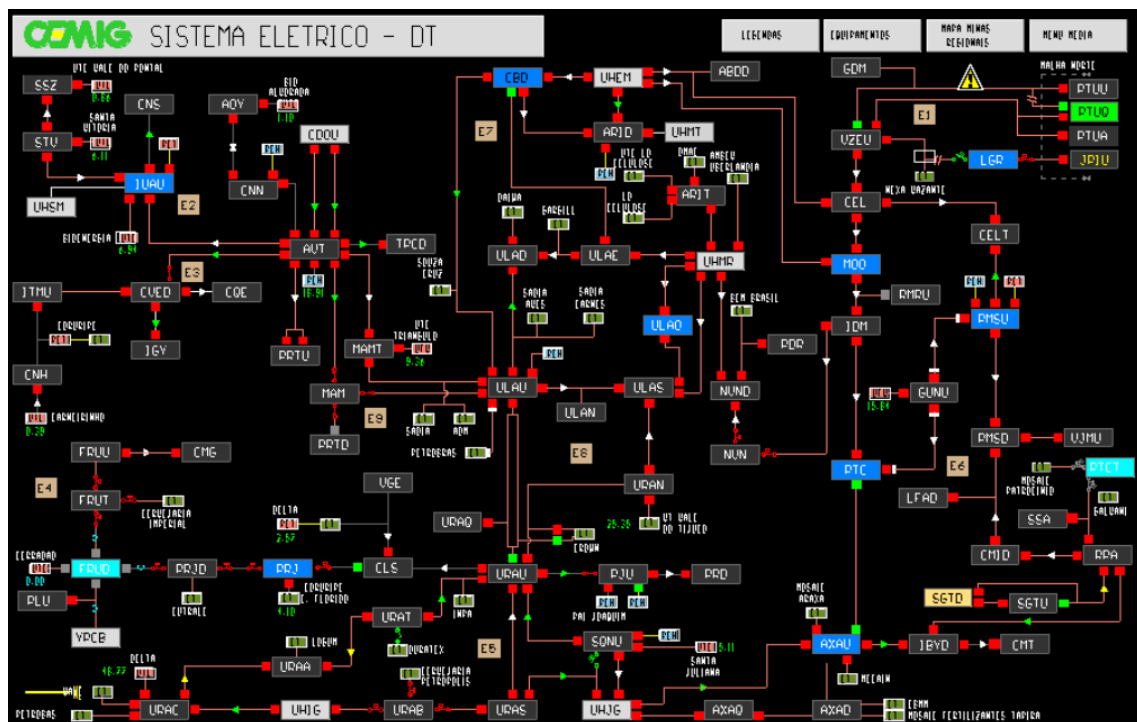

Anexo IV – Registros das Interrupções

Interrupção	Item	Conjunto	Início	Término	Fato Gerador	UCs Inter.
17798340	1	CRDT - 15356	06/02/2024 16:56	06/02/2024 21:50	Meio ambiente - Árvore ou Vegetação	28
17798340	2	CRDT - 15356	06/02/2024 16:56	06/02/2024 21:50	Meio ambiente - Árvore ou Vegetação	12
17798340	3	CRDT - 15356	06/02/2024 16:56	06/02/2024 21:50	Meio ambiente - Árvore ou Vegetação	15
17796641	1	TCSD - 16336	06/02/2024 12:20	06/02/2024 15:10	Meio ambiente - Árvore ou Vegetação	20
17842319	1	SER - 16332	06/02/2024 11:10	06/02/2024 16:34	Meio ambiente - Árvore ou Vegetação	156
17842319	2	SER - 16332	06/02/2024 11:10	06/02/2024 16:34	Meio ambiente - Árvore ou Vegetação	1
17842319	3	SER - 16332	06/02/2024 11:10	06/02/2024 16:34	Meio ambiente - Árvore ou Vegetação	54
17842319	4	SER - 16332	06/02/2024 11:10	06/02/2024 16:34	Meio ambiente - Árvore ou Vegetação	198
17842320	1	SER - 16332	06/02/2024 11:16	06/02/2024 17:00	Meio ambiente - Árvore ou Vegetação	6
17796482	1	RSP - 15220	06/02/2024 10:27	06/02/2024 13:50	Não classificada	5
17882633	1	UNIT - 17083	06/02/2024 00:31	06/02/2024 11:00	Meio ambiente - Árvore ou Vegetação	4
17795172	1	BHBN - 17048	06/02/2024 01:48	06/02/2024 03:50	Meio ambiente - Árvore ou Vegetação	155
17795173	1	RBST - 15225	06/02/2024 02:01	06/02/2024 03:52	Meio ambiente - Árvore ou Vegetação	208
17795716	1	BHSN - 16277	06/02/2024 02:02	06/02/2024 10:53	Meio ambiente - Vento	108
17795171	1	RBST - 15225	06/02/2024 02:09	06/02/2024 03:20	Meio ambiente - Vento	65
17800154	1	VZPU - 15169	06/02/2024 02:18	07/02/2024 15:15	Meio ambiente - Descarga Atmosférica	2
17795163	2	NOG - 15650	06/02/2024 02:32	06/02/2024 02:36	Não classificada	800
17795163	3	LGT - 16304	06/02/2024 02:32	06/02/2024 02:36	Não classificada	89
17795163	3	NOG - 15650	06/02/2024 02:32	06/02/2024 02:36	Não classificada	8054
17859183	1	PRRU - 15241	06/02/2024 02:05	06/02/2024 02:27	Não classificada	27
17859183	2	PRRU - 15241	06/02/2024 02:05	06/02/2024 02:27	Não classificada	7
17859183	3	MCLQ - 17040	06/02/2024 02:05	06/02/2024 02:27	Não classificada	1
17859183	3	PRRU - 15241	06/02/2024 02:05	06/02/2024 02:27	Não classificada	11
17859183	4	PRRU - 15241	06/02/2024 02:05	06/02/2024 02:27	Não classificada	19
17859183	5	PRRU - 15241	06/02/2024 02:05	06/02/2024 02:27	Não classificada	2
17859183	6	PRRU - 15241	06/02/2024 02:05	06/02/2024 02:27	Não classificada	269
17859183	7	COJ - 15305	06/02/2024 02:05	06/02/2024 02:27	Não classificada	47
17859183	7	PRRU - 15241	06/02/2024 02:05	06/02/2024 02:27	Não classificada	3280
17859183	8	PRRU - 15241	06/02/2024 02:05	06/02/2024 02:27	Não classificada	5
17859183	9	PRRU - 15241	06/02/2024 02:05	06/02/2024 02:27	Não classificada	460
17859183	10	COJ - 15305	06/02/2024 02:05	06/02/2024 02:27	Não classificada	60
17859183	10	PRRU - 15241	06/02/2024 02:05	06/02/2024 02:27	Não classificada	154
17795854	1	MCLD - 15278	06/02/2024 03:36	06/02/2024 11:34	Meio ambiente - Árvore ou Vegetação	1
17795180	1	BETD - 15116	06/02/2024 03:59	06/02/2024 05:29	Não classificada	62
17795424	1	BHGT - 16274	06/02/2024 03:59	06/02/2024 09:14	Meio ambiente - Árvore ou Vegetação	138
17796377	1	SFIQ - 17065	06/02/2024 04:30	06/02/2024 14:05	Não classificada	12
17796050	1	NLAU - 17047	06/02/2024 04:59	06/02/2024 12:29	Meio ambiente - Árvore ou Vegetação	15
17795425	1	BCSU - 17011	06/02/2024 05:01	06/02/2024 09:15	Não classificada	303
17797426	1	SLAU - 17071	06/02/2024 05:14	06/02/2024 18:09	Meio ambiente - Árvore ou Vegetação	8
17795426	1	BMO - 15135	06/02/2024 05:24	06/02/2024 09:23	Meio ambiente - Descarga Atmosférica	8
17795950	1	GVSD - 17070	06/02/2024 05:27	06/02/2024 12:02	Meio ambiente - Vento	1
17795466	1	BCSQ - 17010	06/02/2024 05:34	06/02/2024 09:25	Meio ambiente - Árvore ou Vegetação	2
17901128	1	CRL - 15354	06/02/2024 05:53	06/02/2024 10:24	Não classificada	2
17795951	1	JBT - 16295	06/02/2024 05:55	06/02/2024 12:01	Meio ambiente - Descarga Atmosférica	22
17795309	1	BMO - 15135	06/02/2024 05:55	06/02/2024 08:29	Meio ambiente - Descarga Atmosférica	3
17795798	1	VZPU - 15169	06/02/2024 05:56	06/02/2024 11:20	Não classificada	551
17795798	3	VZPU - 15169	06/02/2024 05:56	06/02/2024 11:20	Não classificada	12
17795545	1	LGT - 16304	06/02/2024 06:00	06/02/2024 10:00	Meio ambiente - Vento	42
17864762	1	BHJT - 15126	06/02/2024 06:12	06/02/2024 17:09	Meio ambiente - Descarga Atmosférica	99
17864763	1	BHJT - 15126	06/02/2024 14:04	06/02/2024 17:09	Meio ambiente - Descarga Atmosférica	165
17796815	1	SUI - 17069	06/02/2024 06:14	06/02/2024 15:44	Meio ambiente - Descarga Atmosférica	1
17796237	1	UHSG - 15183	06/02/2024 06:17	06/02/2024 13:39	Meio ambiente - Descarga Atmosférica	1
17795400	1	GHE - 17029	06/02/2024 06:18	06/02/2024 09:05	Meio ambiente - Descarga Atmosférica	14
17796379	1	JPIU - 15298	06/02/2024 06:23	06/02/2024 14:06	Não classificada	18
17795312	1	BMO - 15135	06/02/2024 06:23	06/02/2024 08:34	Meio ambiente - Descarga Atmosférica	4

17796816	1	JPIU - 15298	06/02/2024 06:28	06/02/2024 15:36	Meio ambiente - Descarga Atmosférica	12
17795284	1	JBT - 16295	06/02/2024 06:32	06/02/2024 08:21	Meio ambiente - Vento	10
17795469	1	NOG - 15650	06/02/2024 06:35	06/02/2024 09:25	Meio ambiente - Vento	43
17795266	1	PTUU - 15229	06/02/2024 06:38	06/02/2024 07:59	Meio ambiente - Descarga Atmosférica	33
17795626	1	INPD - 15316	06/02/2024 06:40	06/02/2024 10:22	Meio ambiente - Descarga Atmosférica	2
17795285	1	BCSQ - 17010	06/02/2024 06:40	06/02/2024 08:10	Não classificada	1
17795627	1	PRRU - 15241	06/02/2024 06:42	06/02/2024 10:19	Meio ambiente - Descarga Atmosférica	39
17796317	1	SER - 16332	06/02/2024 06:43	06/02/2024 13:54	Meio ambiente - Descarga Atmosférica	18
17935260	1	PEB - 15249	06/02/2024 06:49	06/02/2024 15:36	Meio ambiente - Descarga Atmosférica	10
17796145	1	ENC - 15343	06/02/2024 06:49	06/02/2024 13:06	Não classificada	1
17796430	1	UNIT - 17083	06/02/2024 06:50	06/02/2024 14:24	Não classificada	1
17795502	1	UHMM - 15189	06/02/2024 06:51	06/02/2024 09:50	Não classificada	3
17796020	1	CUVD - 15349	06/02/2024 06:52	06/02/2024 12:27	Não classificada	1
17796020	2	CUVD - 15349	06/02/2024 06:52	06/02/2024 12:27	Não classificada	11
17795365	1	GVSD - 17070	06/02/2024 06:53	06/02/2024 09:26	Não classificada	1
17796721	1	IIGT - 15320	06/02/2024 06:54	06/02/2024 15:18	Não classificada	3
17795905	1	CLHU - 17095	06/02/2024 06:55	06/02/2024 11:41	Meio ambiente - Descarga Atmosférica	1
17795336	1	IIGD - 15321	06/02/2024 06:55	06/02/2024 08:38	Meio ambiente - Descarga Atmosférica	230
17796973	1	CRL - 15354	06/02/2024 06:56	06/02/2024 16:02	Meio ambiente - Vento	2
17797240	1	CRL - 15354	06/02/2024 06:57	06/02/2024 17:18	Meio ambiente - Descarga Atmosférica	2
17795503	1	BHAD - 16267	06/02/2024 06:57	06/02/2024 09:48	Não classificada	49
17796108	1	UNIT - 17083	06/02/2024 07:04	06/02/2024 12:58	Meio ambiente - Descarga Atmosférica	10
17796078	1	SBAU - 15216	06/02/2024 07:11	06/02/2024 12:44	Não classificada	5
17795505	1	RBST - 15225	06/02/2024 07:13	06/02/2024 09:42	Meio ambiente - Descarga Atmosférica	3
17797476	1	CRL - 15354	06/02/2024 07:14	06/02/2024 18:23	Meio ambiente - Vento	1
17915027	1	PDP - 15646	06/02/2024 07:14	07/02/2024 15:24	Meio ambiente - Descarga Atmosférica	38
17798691	1	MCLQ - 17040	06/02/2024 07:16	07/02/2024 09:33	Meio ambiente - Descarga Atmosférica	6
17795589	1	LGT - 16304	06/02/2024 07:19	06/02/2024 10:06	Meio ambiente - Vento	474
17795473	1	BHSE - 15129	06/02/2024 07:20	06/02/2024 09:29	Meio ambiente - Vento	102
17795432	1	JBT - 16295	06/02/2024 07:20	06/02/2024 09:20	Meio ambiente - Descarga Atmosférica	1
17795369	1	LNT - 17035	06/02/2024 07:21	06/02/2024 08:48	Meio ambiente - Árvore ou Vegetação	1
17795634	1	LNT - 17035	06/02/2024 07:29	06/02/2024 10:22	Meio ambiente - Árvore ou Vegetação	4
17795862	1	GVSD - 17070	06/02/2024 07:22	06/02/2024 11:30	Meio ambiente - Vento	474
17795862	2	GVSD - 17070	06/02/2024 07:22	06/02/2024 11:30	Meio ambiente - Vento	9
17795553	1	NVC - 15655	06/02/2024 07:23	06/02/2024 10:01	Meio ambiente - Descarga Atmosférica	8
17797477	1	IMRU - 17096	06/02/2024 07:23	06/02/2024 18:25	Meio ambiente - Descarga Atmosférica	1
17795631	1	MAGU - 15282	06/02/2024 07:24	06/02/2024 10:31	Meio ambiente - Vento	3
17795755	1	BETT - 16265	06/02/2024 07:25	06/02/2024 11:03	Meio ambiente - Vento	28
17797771	1	BETT - 16265	06/02/2024 07:25	06/02/2024 20:09	Meio ambiente - Descarga Atmosférica	4
17795686	1	PLOT - 16319	06/02/2024 00:50	06/02/2024 10:33	Meio ambiente - Descarga Atmosférica	169
17800057	1	IOM - 15315	06/02/2024 07:26	07/02/2024 15:07	Não classificada	2
17795475	1	SFIQ - 17065	06/02/2024 07:27	06/02/2024 09:36	Não classificada	1
17799232	1	JNUT - 17066	06/02/2024 07:27	07/02/2024 11:45	Meio ambiente - Vento	11
17801232	1	SFIQ - 17065	06/02/2024 07:28	07/02/2024 20:20	Não classificada	1
17795756	1	IGPU - 16290	06/02/2024 07:29	06/02/2024 10:59	Meio ambiente - Descarga Atmosférica	12
17796149	1	SFIQ - 17065	06/02/2024 07:29	06/02/2024 13:14	Não classificada	1
17796149	2	SFIQ - 17065	06/02/2024 07:29	06/02/2024 13:14	Não classificada	11
17795722	1	AUIU - 15647	06/02/2024 07:34	06/02/2024 10:46	Meio ambiente - Árvore ou Vegetação	1
17798530	1	JNUQ - 17038	06/02/2024 07:34	07/02/2024 08:28	Não classificada	2
17796767	1	SEG - 17068	06/02/2024 07:34	06/02/2024 15:31	Meio ambiente - Descarga Atmosférica	2
17886037	1	IGPU - 16290	06/02/2024 07:40	06/02/2024 10:36	Meio ambiente - Descarga Atmosférica	1
17799724	1	UNIT - 17083	06/02/2024 07:41	07/02/2024 14:07	Meio ambiente - Descarga Atmosférica	1
17796769	1	CRL - 15354	06/02/2024 07:41	06/02/2024 15:26	Meio ambiente - Descarga Atmosférica	1
17796820	1	UNIT - 17083	06/02/2024 07:42	06/02/2024 15:43	Não classificada	6
17801448	1	YAN - 15165	06/02/2024 07:42	07/02/2024 21:45	Meio ambiente - Descarga Atmosférica	1
17795692	1	YAN - 15165	06/02/2024 07:42	06/02/2024 10:33	Meio ambiente - Vento	14
17796723	1	ENC - 15343	06/02/2024 07:43	06/02/2024 15:10	Meio ambiente - Árvore ou Vegetação	2
17795866	1	CMD - 15158	06/02/2024 07:46	06/02/2024 11:31	Meio ambiente - Descarga Atmosférica	216

17795477	1	MAGT - 17037	06/02/2024 07:47	06/02/2024 09:36	Meio ambiente - Árvore ou Vegetação	4
17798113	1	TOE - 15195	06/02/2024 05:58	06/02/2024 09:57	Meio ambiente - Árvore ou Vegetação	231
17798113	2	TOE - 15195	06/02/2024 05:58	06/02/2024 09:57	Meio ambiente - Árvore ou Vegetação	2
17798113	3	TOE - 15195	06/02/2024 05:58	06/02/2024 09:57	Meio ambiente - Árvore ou Vegetação	118
17798113	4	TOE - 15195	06/02/2024 05:58	06/02/2024 11:01	Meio ambiente - Árvore ou Vegetação	52
17798113	5	TOE - 15195	06/02/2024 05:58	06/02/2024 11:01	Meio ambiente - Árvore ou Vegetação	1
17798114	1	TOE - 15195	06/02/2024 11:28	06/02/2024 12:01	Meio ambiente - Árvore ou Vegetação	231
17798114	2	TOE - 15195	06/02/2024 11:28	06/02/2024 12:01	Meio ambiente - Árvore ou Vegetação	2
17798114	3	TOE - 15195	06/02/2024 11:28	06/02/2024 12:01	Meio ambiente - Árvore ou Vegetação	118
17795638	1	SLN - 15206	06/02/2024 07:50	06/02/2024 10:31	Meio ambiente - Descarga Atmosférica	11
17795639	1	JNUQ - 17038	06/02/2024 07:55	06/02/2024 10:24	Meio ambiente - Árvore ou Vegetação	1
17795867	1	SFIQ - 17065	06/02/2024 07:55	06/02/2024 11:23	Não classificada	1
17795557	1	SLN - 15206	06/02/2024 07:57	06/02/2024 10:00	Não classificada	12
17798796	1	JDN - 16298	06/02/2024 07:58	07/02/2024 09:54	Meio ambiente - Descarga Atmosférica	7
17796575	1	GHE - 17029	06/02/2024 08:00	06/02/2024 13:45	Não classificada	1
17795641	1	INPD - 15316	06/02/2024 08:01	06/02/2024 10:27	Meio ambiente - Descarga Atmosférica	2
17795642	1	NERU - 17041	06/02/2024 08:01	06/02/2024 10:20	Não classificada	40
17795724	1	BCV - 17013	06/02/2024 08:02	06/02/2024 10:49	Meio ambiente - Descarga Atmosférica	2
17795591	1	PTE - 17056	06/02/2024 08:03	06/02/2024 10:07	Meio ambiente - Descarga Atmosférica	1
17796024	1	JNUT - 17066	06/02/2024 08:03	06/02/2024 12:26	Meio ambiente - Árvore ou Vegetação	4
17795726	1	CRL - 15354	06/02/2024 08:07	06/02/2024 10:48	Meio ambiente - Descarga Atmosférica	1
17795558	1	NERU - 17041	06/02/2024 08:07	06/02/2024 09:52	Não classificada	5
17800160	1	UHST - 16261	06/02/2024 11:57	07/02/2024 15:26	Meio ambiente - Descarga Atmosférica	1
17935046	1	PLOT - 16319	06/02/2024 08:09	06/02/2024 15:32	Meio ambiente - Descarga Atmosférica	1
17796653	1	LJA - 15286	06/02/2024 08:10	06/02/2024 14:59	Meio ambiente - Vento	5
17796654	1	PEB - 15249	06/02/2024 08:11	06/02/2024 14:57	Meio ambiente - Árvore ou Vegetação	7
17917029	1	IIGT - 15320	06/02/2024 08:14	06/02/2024 08:29	Meio ambiente - Vento	3300
17917029	1	IIGU - 15319	06/02/2024 08:14	06/02/2024 08:29	Meio ambiente - Vento	73
17917029	2	IIGT - 15320	06/02/2024 08:14	06/02/2024 08:55	Meio ambiente - Vento	2835
17917029	2	IIGU - 15319	06/02/2024 08:14	06/02/2024 08:55	Meio ambiente - Vento	30
17917029	3	IIGT - 15320	06/02/2024 08:14	06/02/2024 09:02	Meio ambiente - Vento	1867
17917029	4	IIGT - 15320	06/02/2024 08:14	06/02/2024 09:27	Meio ambiente - Vento	249
17917029	5	IIGT - 15320	06/02/2024 08:14	06/02/2024 13:52	Meio ambiente - Vento	17
17917030	1	IIGT - 15320	06/02/2024 09:07	06/02/2024 09:35	Meio ambiente - Vento	55
17917030	2	IIGT - 15320	06/02/2024 09:07	06/02/2024 10:08	Meio ambiente - Vento	316
17917030	3	IIGT - 15320	06/02/2024 09:07	06/02/2024 13:52	Meio ambiente - Vento	122
17917031	1	IIGT - 15320	06/02/2024 15:06	06/02/2024 15:13	Meio ambiente - Vento	1867
17795509	1	CLHU - 17095	06/02/2024 08:13	06/02/2024 09:40	Não classificada	1
17796191	1	BETC - 15115	06/02/2024 08:26	06/02/2024 13:20	Meio ambiente - Descarga Atmosférica	70
17797802	1	JPIU - 15298	06/02/2024 08:26	06/02/2024 20:23	Não classificada	1
17796055	1	INPD - 15316	06/02/2024 08:29	06/02/2024 12:28	Meio ambiente - Descarga Atmosférica	2
17804735	1	SFIQ - 17065	06/02/2024 06:56	06/02/2024 09:24	Meio ambiente - Árvore ou Vegetação	2
17804735	2	SFIQ - 17065	06/02/2024 06:56	08/02/2024 15:51	Meio ambiente - Árvore ou Vegetação	6
17797685	1	BETC - 15115	06/02/2024 08:31	06/02/2024 19:29	Meio ambiente - Vento	2
17797685	2	BETC - 15115	06/02/2024 08:31	06/02/2024 19:29	Meio ambiente - Vento	6
17800602	1	PTUU - 15229	06/02/2024 08:35	07/02/2024 16:55	Não classificada	2
17797878	1	UNIT - 17083	06/02/2024 08:36	06/02/2024 20:37	Não classificada	3
17796382	1	IBAD - 17028	06/02/2024 08:36	06/02/2024 14:04	Não classificada	3
17796729	1	CRL - 15354	06/02/2024 08:38	06/02/2024 15:20	Não classificada	1
17796433	1	SEG - 17068	06/02/2024 08:38	06/02/2024 14:20	Meio ambiente - Vento	1
17796656	1	CMD - 15158	06/02/2024 08:38	06/02/2024 15:02	Meio ambiente - Descarga Atmosférica	2
17796492	1	JDN - 16298	06/02/2024 08:41	06/02/2024 14:35	Meio ambiente - Descarga Atmosférica	1
17797686	1	UHSG - 15183	06/02/2024 08:41	06/02/2024 19:34	Meio ambiente - Descarga Atmosférica	2
17796579	1	AGF - 15098	06/02/2024 08:42	06/02/2024 14:46	Meio ambiente - Descarga Atmosférica	6
17908196	1	SLAU - 17071	06/02/2024 01:05	06/02/2024 03:29	Não classificada	2103
17908196	3	SLAU - 17071	06/02/2024 01:05	06/02/2024 10:09	Não classificada	5
17908196	4	SLAU - 17071	06/02/2024 01:05	06/02/2024 17:25	Não classificada	60
17908201	1	SLAU - 17071	06/02/2024 01:57	06/02/2024 02:10	Não classificada	659
17908201	2	SLAU - 17071	06/02/2024 01:57	06/02/2024 10:06	Não classificada	4

17908202	1	SLAU - 17071	06/02/2024 05:52	06/02/2024 11:19	Não classificada	139
17908202	2	SLAU - 17071	06/02/2024 05:52	06/02/2024 11:48	Não classificada	126
17908202	3	SLAU - 17071	06/02/2024 05:52	06/02/2024 13:25	Não classificada	908
17908202	5	SLAU - 17071	06/02/2024 05:52	06/02/2024 13:42	Não classificada	212
17908202	6	SLAU - 17071	06/02/2024 05:52	06/02/2024 13:55	Não classificada	718
17908202	7	SLAU - 17071	06/02/2024 05:52	06/02/2024 14:53	Não classificada	364
17908202	8	SLAU - 17071	06/02/2024 05:52	06/02/2024 16:02	Não classificada	217
17908206	1	SLAU - 17071	06/02/2024 08:43	06/02/2024 09:38	Não classificada	585
17796434	1	CMD - 15158	06/02/2024 08:44	06/02/2024 14:18	Meio ambiente - Descarga Atmosférica	2
17797246	1	IIGD - 15321	06/02/2024 08:45	06/02/2024 17:19	Meio ambiente - Descarga Atmosférica	22
17799793	1	PRSU - 15239	06/02/2024 15:39	06/02/2024 17:00	Não classificada	50
17798045	1	VZPU - 15169	06/02/2024 08:48	06/02/2024 19:54	Meio ambiente - Descarga Atmosférica	2
17795916	1	IGPD - 15324	06/02/2024 08:55	06/02/2024 11:42	Meio ambiente - Vento	10
17799572	1	JPIU - 15298	06/02/2024 09:05	07/02/2024 13:36	Meio ambiente - Descarga Atmosférica	1
17800291	1	IOM - 15315	06/02/2024 09:08	07/02/2024 15:54	Meio ambiente - Vento	2
17796665	1	ESR - 16287	06/02/2024 04:06	06/02/2024 11:20	Meio ambiente - Vento	93
17795963	1	JNUT - 17066	06/02/2024 09:10	06/02/2024 12:01	Não classificada	6
17796824	1	BMO - 15135	06/02/2024 09:10	06/02/2024 15:39	Meio ambiente - Descarga Atmosférica	1
17796774	1	GHE - 17029	06/02/2024 09:11	06/02/2024 15:30	Meio ambiente - Vento	1
17796887	1	SNS - 15202	06/02/2024 09:12	06/02/2024 15:50	Meio ambiente - Vento	1
17798241	1	CRL - 15354	06/02/2024 06:43	06/02/2024 11:50	Meio ambiente - Vento	1
17800491	1	VZPU - 15169	06/02/2024 09:17	07/02/2024 16:23	Meio ambiente - Árvore ou Vegetação	1
17799632	1	BRDD - 17067	06/02/2024 09:18	07/02/2024 13:36	Não classificada	3
17797060	1	PNV - 17094	06/02/2024 12:52	06/02/2024 16:12	Meio ambiente - Descarga Atmosférica	1
17797009	1	MNVD - 15272	06/02/2024 09:19	06/02/2024 16:56	Meio ambiente - Árvore ou Vegetação	1
17796983	1	GVSD - 17070	06/02/2024 09:20	06/02/2024 16:24	Meio ambiente - Descarga Atmosférica	1
17800361	1	VZPU - 15169	06/02/2024 09:21	07/02/2024 15:48	Meio ambiente - Vento	3
17796664	1	MIB - 15274	06/02/2024 09:16	06/02/2024 15:06	Meio ambiente - Árvore ou Vegetação	1
17796030	1	MCLD - 15278	06/02/2024 09:24	06/02/2024 12:25	Não classificada	3
17796030	2	MCLD - 15278	06/02/2024 09:24	06/02/2024 12:25	Não classificada	5
17795734	1	BHRH - 15125	06/02/2024 09:26	06/02/2024 10:55	Meio ambiente - Árvore ou Vegetação	45
17795816	1	MCLQ - 17040	06/02/2024 09:28	06/02/2024 11:20	Não classificada	10
17795919	1	LGT - 16304	06/02/2024 09:29	06/02/2024 11:38	Meio ambiente - Vento	1
17795970	1	BETC - 15115	06/02/2024 09:34	06/02/2024 11:56	Meio ambiente - Vento	1
17797555	1	BHSE - 15129	06/02/2024 09:43	06/02/2024 19:08	Não classificada	1
17795883	1	BCSQ - 17010	06/02/2024 09:42	06/02/2024 11:24	Não classificada	1
17797430	1	JMLT - 15301	06/02/2024 09:36	06/02/2024 17:23	Meio ambiente - Descarga Atmosférica	17
17796249	1	CETU - 15149	06/02/2024 09:39	06/02/2024 13:36	Meio ambiente - Vento	1
17796582	1	COJ - 15305	06/02/2024 09:40	06/02/2024 14:49	Meio ambiente - Árvore ou Vegetação	3
17797012	1	SER - 16332	06/02/2024 09:42	06/02/2024 16:51	Meio ambiente - Descarga Atmosférica	2
17798799	1	CTR - 15351	06/02/2024 09:42	07/02/2024 09:47	Meio ambiente - Vento	1
17796584	1	IBAD - 17028	06/02/2024 09:44	06/02/2024 14:51	Meio ambiente - Descarga Atmosférica	1
17796386	1	FCS - 15340	06/02/2024 09:45	06/02/2024 14:09	Meio ambiente - Árvore ou Vegetação	5
17796831	1	RBSU - 16312	06/02/2024 09:49	06/02/2024 15:36	Meio ambiente - Vento	7
17796889	1	CMH - 17021	06/02/2024 09:50	06/02/2024 15:59	Meio ambiente - Descarga Atmosférica	1
17795820	1	BCSQ - 17010	06/02/2024 09:52	06/02/2024 11:21	Meio ambiente - Descarga Atmosférica	1
17796439	1	ESR - 16287	06/02/2024 09:55	06/02/2024 14:27	Não classificada	119
17796252	1	CITU - 17022	06/02/2024 09:56	06/02/2024 13:41	Meio ambiente - Descarga Atmosférica	4
17795781	1	INPD - 15316	06/02/2024 09:56	06/02/2024 11:02	Meio ambiente - Descarga Atmosférica	38
17796989	1	AMN - 16264	06/02/2024 10:05	06/02/2024 16:04	Meio ambiente - Descarga Atmosférica	2
17796059	1	BETD - 15116	06/02/2024 09:58	06/02/2024 12:30	Meio ambiente - Árvore ou Vegetação	73
17796890	1	AOR - 15102	06/02/2024 09:58	06/02/2024 15:54	Meio ambiente - Vento	1
17796002	1	PSAU - 16323	06/02/2024 10:00	06/02/2024 12:03	Não classificada	187
17796504	1	RES - 15222	06/02/2024 10:02	06/02/2024 14:38	Meio ambiente - Descarga Atmosférica	7
17797251	1	AMN - 16264	06/02/2024 10:06	06/02/2024 17:14	Meio ambiente - Árvore ou Vegetação	1
17796505	1	SNS - 15202	06/02/2024 10:07	06/02/2024 14:41	Meio ambiente - Descarga Atmosférica	1
17796506	1	CCHU - 15145	06/02/2024 10:10	06/02/2024 14:38	Não classificada	2
17797329	1	VZPU - 15169	06/02/2024 10:11	06/02/2024 17:39	Meio ambiente - Vento	4
17797013	1	CRF - 15355	06/02/2024 10:12	06/02/2024 16:55	Meio ambiente - Descarga Atmosférica	1

17797803	1	MUT - 15266	06/02/2024 10:13	06/02/2024 20:16	Meio ambiente - Descarga Atmosférica	5
17796387	1	SLAU - 17071	06/02/2024 10:14	06/02/2024 14:04	Meio ambiente - Vento	1
17796033	1	MNVD - 15272	06/02/2024 10:15	06/02/2024 12:20	Não classificada	2
17796155	1	INPD - 15316	06/02/2024 10:18	06/02/2024 13:15	Meio ambiente - Descarga Atmosférica	2
17797330	1	ELMU - 17088	06/02/2024 10:18	06/02/2024 17:40	Meio ambiente - Descarga Atmosférica	1
17795931	1	CPO - 17018	06/02/2024 10:19	06/02/2024 11:41	Meio ambiente - Vento	1
17796992	1	SGS - 16331	06/02/2024 10:20	06/02/2024 16:20	Meio ambiente - Vento	23
17796892	1	MUT - 15266	06/02/2024 10:21	06/02/2024 15:56	Meio ambiente - Descarga Atmosférica	6
17796156	1	TOTU - 17072	06/02/2024 10:20	06/02/2024 13:09	Meio ambiente - Árvore ou Vegetação	1
17795932	1	LGT - 16304	06/02/2024 10:25	06/02/2024 11:41	Meio ambiente - Vento	23
17795974	1	PDP - 15646	06/02/2024 10:27	06/02/2024 12:02	Não classificada	22
17797525	1	VCS - 17093	06/02/2024 10:28	06/02/2024 18:30	Meio ambiente - Descarga Atmosférica	1
17795877	1	TOTU - 17072	06/02/2024 08:52	06/02/2024 11:35	Meio ambiente - Vento	23
17802070	1	UNIT - 17083	06/02/2024 10:37	06/02/2024 19:42	Meio ambiente - Descarga Atmosférica	14
17802070	2	UNIT - 17083	06/02/2024 10:37	06/02/2024 19:42	Meio ambiente - Descarga Atmosférica	7
17802070	4	UNIT - 17083	06/02/2024 10:37	06/02/2024 22:32	Meio ambiente - Descarga Atmosférica	85
17802070	5	UNIT - 17083	06/02/2024 10:37	07/02/2024 15:00	Meio ambiente - Descarga Atmosférica	38
17802071	1	UNIT - 17083	07/02/2024 21:30	07/02/2024 21:45	Meio ambiente - Descarga Atmosférica	52
17802071	2	UNIT - 17083	07/02/2024 21:30	07/02/2024 21:45	Meio ambiente - Descarga Atmosférica	7
17796120	1	PNV - 17094	06/02/2024 10:30	06/02/2024 12:55	Meio ambiente - Descarga Atmosférica	2
17799146	1	PTUU - 15229	06/02/2024 10:30	07/02/2024 11:21	Meio ambiente - Descarga Atmosférica	1
17796158	1	NVC - 15655	06/02/2024 10:32	06/02/2024 13:08	Meio ambiente - Descarga Atmosférica	2
17796260	1	VZPU - 15169	06/02/2024 10:34	06/02/2024 13:37	Meio ambiente - Descarga Atmosférica	4
17796260	2	VZPU - 15169	06/02/2024 10:34	06/02/2024 13:37	Meio ambiente - Descarga Atmosférica	1
17801694	1	BCSU - 17011	06/02/2024 09:59	08/02/2024 00:09	Meio ambiente - Árvore ou Vegetação	1
17801102	1	VZPU - 15169	06/02/2024 10:36	07/02/2024 18:25	Meio ambiente - Descarga Atmosférica	1
17795757	1	MVD - 15264	06/02/2024 07:54	06/02/2024 11:04	Meio ambiente - Descarga Atmosférica	47
17796203	1	MUZD - 17044	06/02/2024 10:44	06/02/2024 13:31	Meio ambiente - Árvore ou Vegetação	1
17796508	1	CAQU - 15142	06/02/2024 10:47	06/02/2024 14:32	Meio ambiente - Árvore ou Vegetação	1
17796893	1	CTR - 15351	06/02/2024 10:47	06/02/2024 15:57	Meio ambiente - Descarga Atmosférica	1
17796335	1	JMLT - 15301	06/02/2024 10:48	06/02/2024 14:01	Meio ambiente - Árvore ou Vegetação	10
17797015	1	SDEU - 17085	06/02/2024 10:48	06/02/2024 16:49	Meio ambiente - Descarga Atmosférica	1
17801360	1	JUAU - 17036	06/02/2024 10:31	06/02/2024 11:00	Não classificada	1
17801361	1	JUAU - 17036	06/02/2024 10:31	06/02/2024 11:00	Não classificada	2
17801362	1	JUAU - 17036	06/02/2024 14:51	06/02/2024 17:36	Não classificada	3
17801364	1	JUAU - 17036	07/02/2024 10:25	07/02/2024 18:25	Não classificada	117
17801365	1	JUAU - 17036	07/02/2024 13:40	07/02/2024 18:25	Não classificada	16
17801366	1	JUAU - 17036	07/02/2024 19:13	07/02/2024 19:23	Não classificada	29
17795890	1	PSAU - 16323	06/02/2024 11:16	06/02/2024 11:52	Meio ambiente - Árvore ou Vegetação	74
17797041	1	SFIQ - 17065	06/02/2024 10:51	06/02/2024 16:59	Meio ambiente - Descarga Atmosférica	2
17797042	1	AOR - 15102	06/02/2024 10:55	06/02/2024 17:00	Meio ambiente - Vento	1
17796668	1	CLHU - 17095	06/02/2024 10:57	06/02/2024 15:04	Não classificada	6
17796997	1	CITU - 17022	06/02/2024 10:58	06/02/2024 16:21	Meio ambiente - Árvore ou Vegetação	2
17800550	1	VZPU - 15169	06/02/2024 10:58	07/02/2024 16:42	Meio ambiente - Descarga Atmosférica	1
17797556	1	MNN - 15273	06/02/2024 11:02	06/02/2024 18:50	Não classificada	7
17796339	1	PSAU - 16323	06/02/2024 11:04	06/02/2024 13:49	Meio ambiente - Descarga Atmosférica	1
17796152	1	BHSN - 16277	06/02/2024 08:16	06/02/2024 13:07	Não classificada	62
17796392	1	AGF - 15098	06/02/2024 11:02	06/02/2024 14:06	Meio ambiente - Vento	1
17796341	1	CEL - 15147	06/02/2024 11:09	06/02/2024 13:59	Meio ambiente - Descarga Atmosférica	1
17797334	1	CUVD - 15349	06/02/2024 11:10	06/02/2024 17:38	Não classificada	1
17797608	1	MTZ - 15267	06/02/2024 11:11	06/02/2024 19:15	Meio ambiente - Árvore ou Vegetação	3
17797608	1	PLOT - 16319	06/02/2024 11:11	06/02/2024 19:15	Meio ambiente - Árvore ou Vegetação	1
17795918	1	BMO - 15135	06/02/2024 09:28	06/02/2024 11:50	Meio ambiente - Descarga Atmosférica	3
17796598	1	BHBN - 17048	06/02/2024 11:23	06/02/2024 14:41	Meio ambiente - Árvore ou Vegetação	21
17797045	1	UNIT - 17083	06/02/2024 11:17	06/02/2024 16:15	Meio ambiente - Descarga Atmosférica	1
17797557	1	RSS - 15219	06/02/2024 11:19	06/02/2024 18:48	Não classificada	2
17796007	1	IGRU - 17030	06/02/2024 11:19	06/02/2024 12:09	Meio ambiente - Descarga Atmosférica	1
17797481	1	UHJS - 17080	06/02/2024 11:20	06/02/2024 18:15	Meio ambiente - Descarga Atmosférica	1
17796597	1	BMO - 15135	06/02/2024 11:21	06/02/2024 14:50	Meio ambiente - Descarga Atmosférica	629



17797014	1	CITU - 17022	06/02/2024 10:45	06/02/2024 16:55	Não classificada	1
17797256	1	IGPU - 16290	06/02/2024 11:23	06/02/2024 17:17	Meio ambiente - Descarga Atmosférica	1
17798664	1	CMH - 17021	06/02/2024 11:23	07/02/2024 09:10	Não classificada	2
17797968	1	INPD - 15316	06/02/2024 11:24	06/02/2024 21:27	Meio ambiente - Descarga Atmosférica	1
17798012	1	NERU - 17041	06/02/2024 11:27	06/02/2024 21:45	Não classificada	40
17796396	1	SDEU - 17085	06/02/2024 11:28	06/02/2024 14:09	Não classificada	3
17796207	1	IIGU - 15319	06/02/2024 11:29	06/02/2024 13:23	Meio ambiente - Descarga Atmosférica	1
17796570	1	JMLT - 15301	06/02/2024 07:34	06/02/2024 14:43	Meio ambiente - Descarga Atmosférica	4
17796571	1	JMLT - 15301	06/02/2024 07:37	06/02/2024 14:54	Meio ambiente - Descarga Atmosférica	4
17796732	1	JMLT - 15301	06/02/2024 10:06	06/02/2024 15:12	Meio ambiente - Descarga Atmosférica	1
17797052	1	SDEU - 17085	06/02/2024 11:33	06/02/2024 16:02	Meio ambiente - Árvore ou Vegetação	82
17797051	1	SDEU - 17085	06/02/2024 11:33	06/02/2024 16:33	Não classificada	4
17800159	1	RES - 15222	06/02/2024 11:36	07/02/2024 15:10	Meio ambiente - Descarga Atmosférica	1
17796670	1	VGAD - 17087	06/02/2024 11:36	06/02/2024 15:05	Meio ambiente - Vento	97
17796670	2	VGAD - 17087	06/02/2024 11:36	06/02/2024 15:05	Meio ambiente - Vento	8
17796670	3	VGAD - 17087	06/02/2024 11:36	06/02/2024 15:05	Meio ambiente - Vento	15
17796670	4	VGAD - 17087	06/02/2024 11:36	06/02/2024 15:05	Meio ambiente - Vento	8
17796670	5	VGAD - 17087	06/02/2024 11:36	06/02/2024 15:05	Meio ambiente - Vento	120
17796604	1	BCAD - 15109	06/02/2024 11:39	06/02/2024 14:45	Meio ambiente - Descarga Atmosférica	1
17797053	1	ORPU - 17045	06/02/2024 11:41	06/02/2024 16:06	Não classificada	40
17797054	1	CITU - 17022	06/02/2024 11:41	06/02/2024 16:16	Não classificada	4
17797258	1	SDEU - 17085	06/02/2024 11:42	06/02/2024 17:28	Não classificada	14
17796400	1	BHPM - 16275	06/02/2024 11:45	06/02/2024 14:04	Meio ambiente - Árvore ou Vegetação	288
17797057	1	UHSG - 15183	06/02/2024 11:46	06/02/2024 16:27	Meio ambiente - Descarga Atmosférica	2
17796403	1	RCA - 15223	06/02/2024 11:48	06/02/2024 14:14	Não classificada	1
17796067	1	FCS - 15340	06/02/2024 11:48	06/02/2024 12:31	Meio ambiente - Árvore ou Vegetação	2
17797059	1	MUT - 15266	06/02/2024 11:50	06/02/2024 16:52	Meio ambiente - Descarga Atmosférica	1
17796519	1	JMLT - 15301	06/02/2024 11:51	06/02/2024 14:35	Meio ambiente - Descarga Atmosférica	2
17797558	1	BBI - 17033	06/02/2024 11:45	06/02/2024 18:45	Não classificada	1
17797689	1	SFIQ - 17065	06/02/2024 11:53	06/02/2024 19:28	Não classificada	1
17796675	1	PSAD - 15237	06/02/2024 11:53	06/02/2024 14:57	Meio ambiente - Árvore ou Vegetação	5
17796520	1	SSP - 15199	06/02/2024 11:56	06/02/2024 14:41	Não classificada	2
17799148	1	CITU - 17022	06/02/2024 11:56	07/02/2024 11:18	Meio ambiente - Descarga Atmosférica	2
17797259	1	CNLU - 15164	06/02/2024 11:57	06/02/2024 17:20	Meio ambiente - Descarga Atmosférica	1
17797061	1	MSO - 15269	06/02/2024 11:58	06/02/2024 16:50	Meio ambiente - Vento	1
17797691	1	GVSD - 17070	06/02/2024 12:01	06/02/2024 19:29	Não classificada	12
17797433	1	PIUD - 17054	06/02/2024 12:02	06/02/2024 18:07	Não classificada	69
17797433	2	PIUD - 17054	06/02/2024 12:02	06/02/2024 18:07	Não classificada	4
17797064	1	BRDD - 17067	06/02/2024 12:03	06/02/2024 16:34	Meio ambiente - Descarga Atmosférica	2
17797065	1	PDS - 17051	06/02/2024 12:05	06/02/2024 16:08	Meio ambiente - Descarga Atmosférica	1
17796607	1	PMSU - 17092	06/02/2024 12:07	06/02/2024 14:50	Meio ambiente - Descarga Atmosférica	3
17797069	1	PDP - 15646	06/02/2024 12:08	06/02/2024 16:58	Não classificada	8
17798013	1	RSS - 15219	06/02/2024 12:08	06/02/2024 21:42	Não classificada	2
17796742	1	BCAD - 15109	06/02/2024 12:08	06/02/2024 15:18	Meio ambiente - Descarga Atmosférica	4
17796077	1	DMTU - 15346	06/02/2024 06:09	06/02/2024 12:50	Meio ambiente - Descarga Atmosférica	6
17797071	1	JMLT - 15301	06/02/2024 12:10	06/02/2024 16:29	Meio ambiente - Vento	26
17797483	1	CMH - 17021	06/02/2024 11:33	06/02/2024 18:23	Meio ambiente - Descarga Atmosférica	1
17797075	1	BMO - 15135	06/02/2024 12:12	06/02/2024 16:26	Meio ambiente - Descarga Atmosférica	23
17797526	1	JFAU - 17086	06/02/2024 12:15	06/02/2024 18:31	Meio ambiente - Descarga Atmosférica	1
17797560	1	JMLT - 15301	06/02/2024 12:15	06/02/2024 18:45	Meio ambiente - Árvore ou Vegetação	10
17796522	1	PTC - 15235	06/02/2024 12:16	06/02/2024 14:31	Não classificada	3
17796272	1	MRND - 15270	06/02/2024 12:16	06/02/2024 13:35	Não classificada	3
17798164	1	BETT - 16265	06/02/2024 12:16	06/02/2024 22:37	Meio ambiente - Vento	7
17797383	1	BETC - 15115	06/02/2024 05:57	06/02/2024 17:50	Meio ambiente - Árvore ou Vegetação	51
17796125	1	IBAS - 17042	06/02/2024 12:19	06/02/2024 13:05	Meio ambiente - Descarga Atmosférica	120
17935226	1	PEB - 15249	06/02/2024 12:23	06/02/2024 22:02	Meio ambiente - Descarga Atmosférica	28
17797080	1	VZPU - 15169	06/02/2024 12:23	06/02/2024 16:00	Meio ambiente - Descarga Atmosférica	1
17801103	1	VZPU - 15169	06/02/2024 12:23	07/02/2024 18:50	Meio ambiente - Descarga Atmosférica	1
17798211	4	CRL - 15354	06/02/2024 12:33	06/02/2024 12:41	Meio ambiente - Vento	15

17798211	5	CRL - 15354	06/02/2024 12:33	06/02/2024 12:41	Meio ambiente - Vento	556
17798211	6	CRL - 15354	06/02/2024 12:33	06/02/2024 12:50	Meio ambiente - Vento	1
17798211	7	CRL - 15354	06/02/2024 12:33	06/02/2024 14:42	Meio ambiente - Vento	531
17798211	8	CRL - 15354	06/02/2024 12:33	06/02/2024 14:42	Meio ambiente - Vento	260
17798211	9	CRL - 15354	06/02/2024 12:33	06/02/2024 15:17	Meio ambiente - Vento	23
17798211	10	CRL - 15354	06/02/2024 12:33	06/02/2024 15:17	Meio ambiente - Vento	31
17798211	11	CRL - 15354	06/02/2024 12:33	06/02/2024 16:27	Meio ambiente - Vento	50
17798211	12	CRL - 15354	06/02/2024 12:33	06/02/2024 16:27	Meio ambiente - Vento	1
17798165	1	BBI - 17033	06/02/2024 12:25	06/02/2024 22:37	Meio ambiente - Descarga Atmosférica	1
17797084	1	GHE - 17029	06/02/2024 12:26	06/02/2024 16:09	Meio ambiente - Descarga Atmosférica	1
17798166	1	LBD - 16305	06/02/2024 12:27	06/02/2024 22:43	Meio ambiente - Descarga Atmosférica	3
17796273	1	CSAU - 17020	06/02/2024 12:28	06/02/2024 13:35	Não classificada	25
17796678	1	IIGT - 15320	06/02/2024 12:29	06/02/2024 15:06	Meio ambiente - Árvore ou Vegetação	68
17796609	1	PNV - 17094	06/02/2024 12:31	06/02/2024 14:48	Meio ambiente - Descarga Atmosférica	2
17796679	1	BHS - 17014	06/02/2024 12:33	06/02/2024 15:04	Meio ambiente - Vento	2
17796846	1	CVED - 17064	06/02/2024 12:34	06/02/2024 15:40	Meio ambiente - Descarga Atmosférica	1
17797612	1	JMLT - 15301	06/02/2024 12:39	06/02/2024 19:14	Meio ambiente - Descarga Atmosférica	2
17798467	1	TCSU - 15196	06/02/2024 12:36	06/02/2024 18:56	Meio ambiente - Vento	1
17797087	1	GPED - 15335	06/02/2024 12:36	06/02/2024 16:39	Não classificada	8
17797087	2	GPED - 15335	06/02/2024 12:36	06/02/2024 16:39	Não classificada	3
17797089	1	ILIU - 16291	06/02/2024 12:39	06/02/2024 16:55	Meio ambiente - Árvore ou Vegetação	22
17797090	1	SQNU - 17078	06/02/2024 12:41	06/02/2024 16:27	Não classificada	1
17801624	1	SND - 15203	06/02/2024 12:51	06/02/2024 17:26	Meio ambiente - Vento	6
17796785	1	BDPD - 15114	06/02/2024 12:42	06/02/2024 15:26	Meio ambiente - Árvore ou Vegetação	2
17797337	1	BHSE - 15129	06/02/2024 11:02	06/02/2024 18:04	Meio ambiente - Descarga Atmosférica	241
17797338	1	BHSE - 15129	06/02/2024 14:15	06/02/2024 18:04	Meio ambiente - Descarga Atmosférica	49
17797091	1	URAU - 17079	06/02/2024 12:43	06/02/2024 16:34	Meio ambiente - Árvore ou Vegetação	1
17797386	1	AFNU - 17015	06/02/2024 12:45	06/02/2024 17:58	Meio ambiente - Vento	11
17797528	1	CRL - 15354	06/02/2024 12:46	06/02/2024 18:30	Meio ambiente - Vento	2
17798544	1	CPO - 17018	06/02/2024 12:46	07/02/2024 08:42	Não classificada	1
17796411	1	ARID - 15104	06/02/2024 13:01	06/02/2024 14:20	Meio ambiente - Árvore ou Vegetação	49
17799883	1	IOM - 15315	06/02/2024 12:51	07/02/2024 14:45	Não classificada	1
17800977	1	CMN - 16278	06/02/2024 12:51	07/02/2024 18:53	Não classificada	1
17797436	1	DDI - 17027	06/02/2024 12:52	06/02/2024 17:55	Meio ambiente - Descarga Atmosférica	1
17796684	1	CRL - 15354	06/02/2024 11:30	06/02/2024 15:33	Meio ambiente - Vento	2
17796685	1	CRL - 15354	06/02/2024 14:06	06/02/2024 15:33	Meio ambiente - Vento	7
17797094	1	BSOT - 15141	06/02/2024 12:53	06/02/2024 16:36	Não classificada	41
17798213	1	INPD - 15316	06/02/2024 13:03	06/02/2024 13:07	Meio ambiente - Vento	2
17798213	2	INPD - 15316	06/02/2024 13:03	06/02/2024 13:07	Meio ambiente - Vento	1
17798213	3	INPD - 15316	06/02/2024 13:03	06/02/2024 13:07	Meio ambiente - Vento	2832
17798213	4	INPD - 15316	06/02/2024 13:03	06/02/2024 13:07	Meio ambiente - Vento	23
17798213	5	INPD - 15316	06/02/2024 13:03	06/02/2024 13:07	Meio ambiente - Vento	5
17798213	6	INPD - 15316	06/02/2024 13:03	06/02/2024 13:07	Meio ambiente - Vento	1030
17802150	1	CMH - 17021	06/02/2024 12:55	06/02/2024 16:34	Meio ambiente - Descarga Atmosférica	2
17797096	1	SGTU - 17062	06/02/2024 12:56	06/02/2024 16:24	Meio ambiente - Descarga Atmosférica	1
17796847	1	URAT - 17075	06/02/2024 12:57	06/02/2024 15:41	Meio ambiente - Árvore ou Vegetação	310
17797105	1	LBD - 16305	06/02/2024 13:08	06/02/2024 16:30	Meio ambiente - Árvore ou Vegetação	117
17797097	1	CLS - 17077	06/02/2024 12:58	06/02/2024 16:28	Meio ambiente - Vento	1
17796412	1	SFIQ - 17065	06/02/2024 13:09	06/02/2024 14:00	Meio ambiente - Vento	40
17797100	1	ESR - 16287	06/02/2024 13:02	06/02/2024 16:25	Meio ambiente - Vento	4
17797100	1	SLAT - 15208	06/02/2024 13:02	06/02/2024 16:25	Meio ambiente - Vento	245
17797100	2	SLAT - 15208	06/02/2024 13:02	06/02/2024 16:25	Meio ambiente - Vento	3
17798214	1	INPD - 15316	06/02/2024 13:13	06/02/2024 13:18	Não classificada	2
17798214	2	INPD - 15316	06/02/2024 13:13	06/02/2024 13:18	Não classificada	1
17798214	3	INPD - 15316	06/02/2024 13:13	06/02/2024 13:18	Não classificada	458
17798214	4	INPD - 15316	06/02/2024 13:13	06/02/2024 13:18	Não classificada	1
17798214	5	INPD - 15316	06/02/2024 13:13	06/02/2024 13:18	Não classificada	5
17798214	6	INPD - 15316	06/02/2024 13:13	06/02/2024 13:18	Não classificada	1027
17798214	7	INPD - 15316	06/02/2024 13:13	06/02/2024 14:35	Não classificada	2258

17798214	8	INPD - 15316	06/02/2024 13:13	06/02/2024 14:35	Não classificada	22
17798214	9	INPD - 15316	06/02/2024 13:13	06/02/2024 14:37	Não classificada	116
17798214	10	INPD - 15316	06/02/2024 13:13	06/02/2024 14:37	Não classificada	3
17798215	1	INPD - 15316	06/02/2024 13:19	06/02/2024 13:33	Não classificada	2
17798215	2	INPD - 15316	06/02/2024 13:19	06/02/2024 13:33	Não classificada	1
17798215	3	INPD - 15316	06/02/2024 13:19	06/02/2024 13:33	Não classificada	458
17798215	4	INPD - 15316	06/02/2024 13:19	06/02/2024 13:33	Não classificada	1
17798215	5	INPD - 15316	06/02/2024 13:19	06/02/2024 13:33	Não classificada	5
17798215	6	INPD - 15316	06/02/2024 13:19	06/02/2024 13:33	Não classificada	1027
17796898	1	GHE - 17029	06/02/2024 13:03	06/02/2024 15:53	Meio ambiente - Descarga Atmosférica	1
17797102	1	MFED - 15276	06/02/2024 13:03	06/02/2024 16:47	Meio ambiente - Árvore ou Vegetação	115
17797102	2	MFED - 15276	06/02/2024 13:03	06/02/2024 16:47	Meio ambiente - Árvore ou Vegetação	18
17801300	1	MCLQ - 17040	06/02/2024 13:03	07/02/2024 20:49	Meio ambiente - Descarga Atmosférica	5
17797861	1	LBD - 16305	06/02/2024 13:03	06/02/2024 20:44	Meio ambiente - Vento	1
17796612	1	TOE - 15195	06/02/2024 13:05	06/02/2024 14:47	Meio ambiente - Vento	2
17797261	1	CINC - 16281	06/02/2024 12:46	06/02/2024 17:17	Meio ambiente - Descarga Atmosférica	138
17797110	1	SLAT - 15208	06/02/2024 09:04	06/02/2024 16:34	Não classificada	33
17797110	2	SLAT - 15208	06/02/2024 09:04	06/02/2024 17:00	Não classificada	2
17797110	3	SLAT - 15208	06/02/2024 09:04	06/02/2024 17:00	Não classificada	13
17796746	1	PTID - 17052	06/02/2024 13:07	06/02/2024 15:20	Meio ambiente - Descarga Atmosférica	1
17797107	1	LGT - 16304	06/02/2024 13:08	06/02/2024 16:06	Meio ambiente - Descarga Atmosférica	10
17796413	1	PSAU - 16323	06/02/2024 13:10	06/02/2024 14:06	Meio ambiente - Vento	1
17796851	1	UHGF - 15191	06/02/2024 13:10	06/02/2024 15:45	Não classificada	15
17797099	1	IUAU - 17031	06/02/2024 13:00	06/02/2024 16:03	Meio ambiente - Árvore ou Vegetação	1
17797339	1	LPTU - 17032	06/02/2024 13:12	06/02/2024 17:35	Meio ambiente - Árvore ou Vegetação	1
17797389	1	ORPU - 17045	06/02/2024 13:12	06/02/2024 17:48	Meio ambiente - Descarga Atmosférica	6
17796900	1	TOE - 15195	06/02/2024 13:15	06/02/2024 15:48	Meio ambiente - Árvore ou Vegetação	3
17796452	1	INPD - 15316	06/02/2024 13:19	06/02/2024 14:17	Meio ambiente - Vento	3
17797114	1	AFNU - 17015	06/02/2024 13:20	06/02/2024 16:59	Meio ambiente - Vento	11
17797266	1	IRO - 15312	06/02/2024 13:24	06/02/2024 17:09	Meio ambiente - Árvore ou Vegetação	1
17797118	1	GVSD - 17070	06/02/2024 13:24	06/02/2024 16:02	Não classificada	92
17796690	1	AUIU - 15647	06/02/2024 13:24	06/02/2024 14:58	Meio ambiente - Árvore ou Vegetação	28
17800720	1	JDN - 16298	06/02/2024 13:28	07/02/2024 17:29	Não classificada	4
17799664	1	GVSD - 17070	06/02/2024 13:30	07/02/2024 14:01	Meio ambiente - Descarga Atmosférica	1
17796790	1	MOO - 17039	06/02/2024 13:30	06/02/2024 15:24	Meio ambiente - Descarga Atmosférica	1
17796903	1	SDEU - 17085	06/02/2024 13:30	06/02/2024 15:56	Meio ambiente - Árvore ou Vegetação	5
17798805	1	MUT - 15266	06/02/2024 13:31	07/02/2024 10:14	Não classificada	1
17796455	1	BHSE - 15129	06/02/2024 13:33	06/02/2024 14:27	Meio ambiente - Árvore ou Vegetação	82
17796748	1	URAU - 17079	06/02/2024 13:34	06/02/2024 15:21	Meio ambiente - Descarga Atmosférica	1
17796391	1	UNIT - 17083	06/02/2024 10:53	06/02/2024 14:06	Não classificada	20
17798806	1	IBAD - 17028	06/02/2024 13:37	07/02/2024 10:21	Meio ambiente - Descarga Atmosférica	2
17796617	1	CGAU - 15150	06/02/2024 13:37	06/02/2024 14:52	Meio ambiente - Vento	4
17797748	1	SGTU - 17062	06/02/2024 13:38	06/02/2024 19:56	Meio ambiente - Descarga Atmosférica	6
17797128	1	MCLD - 15278	06/02/2024 13:38	06/02/2024 16:16	Não classificada	1
17797127	1	CAX - 15143	06/02/2024 13:38	06/02/2024 16:53	Não classificada	1
17797129	1	MZL - 15263	06/02/2024 13:38	06/02/2024 16:43	Não classificada	3
17797131	1	BHS - 17014	06/02/2024 13:39	06/02/2024 16:09	Meio ambiente - Descarga Atmosférica	1
17798015	1	ARID - 15104	06/02/2024 13:40	06/02/2024 21:44	Meio ambiente - Árvore ou Vegetação	1
17798246	1	FXA - 16288	06/02/2024 12:01	06/02/2024 23:18	Meio ambiente - Vento	24
17797576	1	TCSD - 16336	06/02/2024 13:43	06/02/2024 18:58	Não classificada	4
17797667	1	PIUD - 17054	06/02/2024 13:43	06/02/2024 19:23	Não classificada	6
17796854	1	UHMS - 17082	06/02/2024 13:46	06/02/2024 15:35	Meio ambiente - Descarga Atmosférica	1
17797134	1	IPC - 15314	06/02/2024 13:46	06/02/2024 16:42	Meio ambiente - Árvore ou Vegetação	1
17796905	1	MDI - 16307	06/02/2024 13:47	06/02/2024 15:58	Meio ambiente - Descarga Atmosférica	1
17797577	1	ENC - 15343	06/02/2024 13:47	06/02/2024 19:00	Meio ambiente - Vento	7
17800229	1	UNIT - 17083	06/02/2024 13:50	07/02/2024 15:41	Meio ambiente - Descarga Atmosférica	1
17796858	1	JUAU - 17036	06/02/2024 13:53	06/02/2024 15:44	Meio ambiente - Árvore ou Vegetação	2
17797268	1	SUI - 17069	06/02/2024 13:54	06/02/2024 17:17	Meio ambiente - Descarga Atmosférica	4
17797690	1	ACSU - 15094	06/02/2024 12:00	06/02/2024 19:35	Não classificada	1

17796621	1	BCSU - 17011	06/02/2024 13:58	06/02/2024 14:45	Não classificada	74
17797393	1	BCSQ - 17010	06/02/2024 13:58	06/02/2024 18:00	Não classificada	2
17914357	1	IGPD - 15324	06/02/2024 14:00	06/02/2024 19:44	Meio ambiente - Vento	316
17797144	1	NVSU - 17053	06/02/2024 14:03	06/02/2024 16:23	Não classificada	1
17796991	1	CNLU - 15164	06/02/2024 10:15	06/02/2024 16:37	Meio ambiente - Descarga Atmosférica	1
17796674	1	CNLU - 15164	06/02/2024 11:53	06/02/2024 14:54	Meio ambiente - Descarga Atmosférica	2
17796908	1	JNUT - 17066	06/02/2024 14:05	06/02/2024 15:54	Meio ambiente - Vento	1
17797145	1	CNLU - 15164	06/02/2024 14:06	06/02/2024 16:39	Meio ambiente - Vento	1
17797440	1	VZEU - 17091	06/02/2024 14:07	06/02/2024 18:04	Não classificada	4
17883772	1	RBSU - 16312	06/02/2024 14:15	06/02/2024 16:58	Não classificada	63
17883772	2	RBSU - 16312	06/02/2024 14:15	06/02/2024 17:26	Não classificada	60
17883772	3	RBSU - 16312	06/02/2024 14:15	06/02/2024 23:05	Não classificada	702
17801695	1	CNLU - 15164	06/02/2024 15:59	06/02/2024 18:22	Meio ambiente - Vento	25
17801695	2	CNLU - 15164	06/02/2024 15:59	07/02/2024 15:45	Meio ambiente - Vento	44
17801696	1	CNLU - 15164	07/02/2024 23:19	08/02/2024 00:10	Meio ambiente - Vento	25
17796794	1	NVC - 15655	06/02/2024 14:10	06/02/2024 15:31	Meio ambiente - Descarga Atmosférica	3
17798018	1	BHMR - 15127	06/02/2024 14:23	06/02/2024 18:26	Não classificada	138
17798095	1	BCAD - 15109	06/02/2024 14:19	06/02/2024 22:20	Não classificada	73
17797615	1	NOG - 15650	06/02/2024 14:21	06/02/2024 19:11	Meio ambiente - Vento	1
17797152	1	PMSU - 17092	06/02/2024 14:24	06/02/2024 16:34	Meio ambiente - Descarga Atmosférica	1
17797668	1	DSV - 16286	06/02/2024 14:25	06/02/2024 19:24	Meio ambiente - Descarga Atmosférica	1
17797529	1	BCSQ - 17010	06/02/2024 14:18	06/02/2024 18:33	Meio ambiente - Descarga Atmosférica	1
17797154	1	SGTU - 17062	06/02/2024 14:26	06/02/2024 16:49	Meio ambiente - Descarga Atmosférica	1
17882533	1	URAT - 17075	06/02/2024 14:34	06/02/2024 14:37	Meio ambiente - Árvore ou Vegetação	2
17882533	2	URAT - 17075	06/02/2024 14:34	06/02/2024 18:32	Meio ambiente - Árvore ou Vegetação	6
17882533	3	URAT - 17075	06/02/2024 14:34	06/02/2024 19:10	Meio ambiente - Árvore ou Vegetação	249
17882533	4	URAT - 17075	06/02/2024 14:34	06/02/2024 19:10	Meio ambiente - Árvore ou Vegetação	38
17882533	5	URAT - 17075	06/02/2024 14:34	06/02/2024 19:36	Meio ambiente - Árvore ou Vegetação	65
17882533	6	URAT - 17075	06/02/2024 14:34	07/02/2024 11:10	Meio ambiente - Árvore ou Vegetação	1
17882534	1	URAT - 17075	07/02/2024 12:49	07/02/2024 13:10	Meio ambiente - Árvore ou Vegetação	254
17882534	2	URAT - 17075	07/02/2024 12:49	07/02/2024 13:10	Meio ambiente - Árvore ou Vegetação	38
17798546	1	SEG - 17068	06/02/2024 14:27	07/02/2024 08:42	Meio ambiente - Descarga Atmosférica	1
17797751	1	DDI - 17027	06/02/2024 14:28	06/02/2024 19:59	Meio ambiente - Descarga Atmosférica	1
17798808	1	ULAE - 15180	06/02/2024 14:28	07/02/2024 09:57	Meio ambiente - Descarga Atmosférica	2
17797157	1	FRUD - 17059	06/02/2024 14:29	06/02/2024 16:31	Meio ambiente - Descarga Atmosférica	1
17797579	1	PNV - 17094	06/02/2024 14:30	06/02/2024 19:01	Não classificada	1
17804174	1	SFIQ - 17065	06/02/2024 11:01	08/02/2024 16:35	Não classificada	3
17797880	1	COJ - 15305	06/02/2024 14:31	06/02/2024 21:01	Não classificada	4
17798123	1	PIUD - 17054	06/02/2024 11:33	06/02/2024 19:46	Meio ambiente - Árvore ou Vegetação	57
17796912	1	PTC - 15235	06/02/2024 14:33	06/02/2024 15:59	Não classificada	1
17797169	1	URAU - 17079	06/02/2024 14:42	06/02/2024 16:20	Meio ambiente - Descarga Atmosférica	79
17797163	1	CRL - 15354	06/02/2024 14:33	06/02/2024 16:11	Não classificada	1
17799409	1	CNLU - 15164	06/02/2024 14:35	07/02/2024 12:40	Não classificada	1
17796865	1	PTID - 17052	06/02/2024 14:35	06/02/2024 15:43	Não classificada	2
17797720	1	MUT - 15266	06/02/2024 14:36	06/02/2024 19:47	Não classificada	91
17797695	1	PBD - 16324	06/02/2024 14:36	06/02/2024 19:24	Meio ambiente - Descarga Atmosférica	2
17797271	1	PTID - 17052	06/02/2024 14:39	06/02/2024 17:21	Meio ambiente - Árvore ou Vegetação	1
17798169	1	BETD - 15116	06/02/2024 17:41	06/02/2024 22:18	Meio ambiente - Árvore ou Vegetação	4
17797581	1	SEG - 17068	06/02/2024 14:41	06/02/2024 18:53	Meio ambiente - Descarga Atmosférica	1
17797168	1	CRL - 15354	06/02/2024 14:42	06/02/2024 16:48	Meio ambiente - Descarga Atmosférica	3
17796913	1	UHSG - 15183	06/02/2024 14:42	06/02/2024 15:49	Meio ambiente - Vento	1
17798727	1	SQNU - 17078	06/02/2024 14:43	07/02/2024 09:38	Meio ambiente - Árvore ou Vegetação	1
17798628	1	ORPU - 17045	06/02/2024 14:44	07/02/2024 09:06	Meio ambiente - Descarga Atmosférica	5
17798274	1	ORPU - 17045	06/02/2024 13:00	06/02/2024 23:37	Meio ambiente - Descarga Atmosférica	5
17797170	1	JMLT - 15301	06/02/2024 14:45	06/02/2024 16:48	Meio ambiente - Vento	4
17797585	1	LAVD - 17034	06/02/2024 11:08	06/02/2024 19:13	Não classificada	1
17797586	1	LAVD - 17034	06/02/2024 15:14	06/02/2024 19:13	Não classificada	4
17797164	1	SLN - 15206	06/02/2024 14:34	06/02/2024 16:05	Não classificada	1
17797273	1	IGRU - 17030	06/02/2024 14:51	06/02/2024 17:30	Meio ambiente - Vento	2

17797174	1	PTC - 15235	06/02/2024 14:51	06/02/2024 16:45	Não classificada	1
17798382	1	BHSE - 15129	06/02/2024 14:57	06/02/2024 16:39	Meio ambiente - Vento	227
17798382	2	BHSE - 15129	06/02/2024 14:57	06/02/2024 17:32	Meio ambiente - Vento	95
17798382	3	BHSE - 15129	06/02/2024 14:57	07/02/2024 04:00	Meio ambiente - Vento	209
17796787	1	ORPU - 17045	06/02/2024 13:02	06/02/2024 15:23	Meio ambiente - Vento	32
17796787	2	ORPU - 17045	06/02/2024 13:02	06/02/2024 15:23	Meio ambiente - Vento	1
17797349	1	CSN - 15352	06/02/2024 14:53	06/02/2024 17:39	Não classificada	2
17809961	1	MCLQ - 17040	06/02/2024 14:54	10/02/2024 15:29	Meio ambiente - Descarga Atmosférica	1
17797350	1	PDS - 17051	06/02/2024 14:54	06/02/2024 17:39	Meio ambiente - Descarga Atmosférica	1
17797970	1	IRO - 15312	06/02/2024 14:55	06/02/2024 21:31	Meio ambiente - Vento	1
17797565	1	LNT - 17035	06/02/2024 14:55	06/02/2024 18:44	Meio ambiente - Árvore ou Vegetação	1
17800603	1	TSPU - 15193	06/02/2024 15:05	07/02/2024 17:15	Meio ambiente - Árvore ou Vegetação	2
17800604	1	TSPU - 15193	07/02/2024 15:19	07/02/2024 17:15	Meio ambiente - Árvore ou Vegetação	4
17797175	1	TOTU - 17072	06/02/2024 14:56	06/02/2024 16:50	Meio ambiente - Descarga Atmosférica	2
17797179	1	BHS - 17014	06/02/2024 14:57	06/02/2024 16:57	Meio ambiente - Vento	1
17797351	1	JMLT - 15301	06/02/2024 09:46	06/02/2024 17:00	Meio ambiente - Vento	3
17797352	1	JMLT - 15301	06/02/2024 15:26	06/02/2024 17:00	Meio ambiente - Vento	46
17797180	1	UHST - 16261	06/02/2024 14:58	06/02/2024 17:04	Meio ambiente - Árvore ou Vegetação	1
17797881	1	UHSG - 15183	06/02/2024 14:58	06/02/2024 20:51	Não classificada	4
17797881	2	UHSG - 15183	06/02/2024 14:58	06/02/2024 20:51	Não classificada	5
17797185	1	CGAU - 15150	06/02/2024 15:09	06/02/2024 16:30	Meio ambiente - Árvore ou Vegetação	1
17797186	1	CGAU - 15150	06/02/2024 15:10	06/02/2024 16:30	Meio ambiente - Árvore ou Vegetação	6
17797616	1	BIIU - 17016	06/02/2024 14:59	06/02/2024 19:09	Meio ambiente - Descarga Atmosférica	1
17797181	1	INPD - 15316	06/02/2024 14:59	06/02/2024 16:00	Meio ambiente - Descarga Atmosférica	13
17797280	1	PDP - 15646	06/02/2024 15:08	06/02/2024 16:50	Não classificada	601
17797280	2	PDP - 15646	06/02/2024 15:08	06/02/2024 16:50	Não classificada	1
17797280	3	PDP - 15646	06/02/2024 15:08	06/02/2024 16:50	Não classificada	246
17797280	4	PDP - 15646	06/02/2024 15:08	06/02/2024 17:08	Não classificada	2085
17802248	1	PDP - 15646	06/02/2024 15:00	08/02/2024 09:53	Não classificada	2
17797496	1	PYN - 15228	06/02/2024 15:00	06/02/2024 18:20	Meio ambiente - Descarga Atmosférica	1
17906343	1	SLAD - 16334	06/02/2024 15:01	06/02/2024 19:07	Meio ambiente - Árvore ou Vegetação	125
17797533	1	BDPD - 15114	06/02/2024 15:02	06/02/2024 18:32	Meio ambiente - Descarga Atmosférica	2
17797920	1	PIUD - 17054	06/02/2024 15:04	06/02/2024 21:05	Não classificada	1
17797862	1	PRRU - 15241	06/02/2024 08:33	06/02/2024 19:19	Não classificada	59
17800062	1	ORPU - 17045	06/02/2024 15:06	07/02/2024 15:01	Meio ambiente - Descarga Atmosférica	1
17797353	1	MRND - 15270	06/02/2024 12:32	06/02/2024 17:47	Não classificada	567
17797354	1	MRND - 15270	06/02/2024 16:20	06/02/2024 17:47	Não classificada	63
17797282	1	BHBN - 17048	06/02/2024 15:14	06/02/2024 17:32	Meio ambiente - Vento	196
17797184	1	CMID - 17019	06/02/2024 15:09	06/02/2024 16:56	Não classificada	52
17862773	1	SSP - 15199	06/02/2024 15:17	06/02/2024 16:03	Não classificada	109
17862773	2	SSP - 15199	06/02/2024 15:17	06/02/2024 16:03	Não classificada	1
17862773	3	SSP - 15199	06/02/2024 15:17	06/02/2024 16:25	Não classificada	52
17862773	4	SSP - 15199	06/02/2024 15:17	06/02/2024 17:03	Não classificada	338
17862773	5	SSP - 15199	06/02/2024 15:17	06/02/2024 17:03	Não classificada	1
17862773	6	SSP - 15199	06/02/2024 15:17	06/02/2024 17:42	Não classificada	712
17862773	7	SSP - 15199	06/02/2024 15:17	06/02/2024 17:42	Não classificada	5
17862773	8	SSP - 15199	06/02/2024 15:17	06/02/2024 19:38	Não classificada	33
17862773	9	SSP - 15199	06/02/2024 15:17	06/02/2024 19:38	Não classificada	12
17862774	3	SSP - 15199	06/02/2024 17:43	06/02/2024 19:38	Não classificada	712
17862774	4	SSP - 15199	06/02/2024 17:43	06/02/2024 19:38	Não classificada	5
17914995	1	PDP - 15646	06/02/2024 09:07	06/02/2024 16:23	Meio ambiente - Árvore ou Vegetação	31
17914995	2	PDP - 15646	06/02/2024 09:07	06/02/2024 20:20	Meio ambiente - Árvore ou Vegetação	47
17797567	1	IPC - 15314	06/02/2024 15:15	06/02/2024 18:47	Meio ambiente - Vento	6
17799109	1	PMSU - 17092	06/02/2024 15:16	07/02/2024 11:07	Meio ambiente - Descarga Atmosférica	1
17797283	1	NVSU - 17053	06/02/2024 15:16	06/02/2024 17:18	Não classificada	1
17797534	1	BETT - 16265	06/02/2024 15:16	06/02/2024 18:38	Meio ambiente - Vento	1
17797587	1	NVSU - 17053	06/02/2024 15:16	06/02/2024 18:57	Meio ambiente - Vento	1
17905318	1	CMD - 15158	06/02/2024 15:16	07/02/2024 11:03	Meio ambiente - Descarga Atmosférica	10
17800161	1	AXAU - 17076	06/02/2024 15:17	07/02/2024 15:26	Meio ambiente - Descarga Atmosférica	1



17890076	1	BCAD - 15109	06/02/2024 15:17	06/02/2024 19:50	Não classificada	3
17797191	1	LNT - 17035	06/02/2024 15:17	06/02/2024 16:41	Meio ambiente - Árvore ou Vegetação	191
17797055	1	IIGT - 15320	06/02/2024 11:43	06/02/2024 16:17	Não classificada	1
17797187	1	IIGT - 15320	06/02/2024 15:10	06/02/2024 16:00	Não classificada	1
17798809	1	PEB - 15249	06/02/2024 15:19	07/02/2024 10:09	Meio ambiente - Descarga Atmosférica	3
17798956	1	ORPU - 17045	06/02/2024 15:20	07/02/2024 10:32	Meio ambiente - Descarga Atmosférica	1
17798663	1	CITU - 17022	06/02/2024 06:48	07/02/2024 09:11	Meio ambiente - Descarga Atmosférica	3
17797284	1	BHPM - 16275	06/02/2024 15:21	06/02/2024 17:15	Meio ambiente - Vento	17
17797284	1	RBST - 15225	06/02/2024 15:21	06/02/2024 17:15	Meio ambiente - Vento	193
17878279	1	IGRU - 17030	06/02/2024 15:21	06/02/2024 19:38	Não classificada	93
17797499	1	SFIQ - 17065	06/02/2024 15:22	06/02/2024 18:17	Não classificada	1
17798170	1	DDI - 17027	06/02/2024 15:23	06/02/2024 22:49	Meio ambiente - Descarga Atmosférica	2
17797358	1	BETT - 16265	06/02/2024 15:31	06/02/2024 15:51	Não classificada	4
17797358	1	CEMC - 16284	06/02/2024 15:31	06/02/2024 15:51	Não classificada	1588
17797358	2	CEMC - 16284	06/02/2024 15:31	06/02/2024 15:56	Não classificada	2546
17797358	3	CEMC - 16284	06/02/2024 15:31	06/02/2024 15:57	Não classificada	708
17797358	4	CEMC - 16284	06/02/2024 15:31	06/02/2024 15:57	Não classificada	502
17797358	5	CEMC - 16284	06/02/2024 15:31	06/02/2024 16:41	Não classificada	30
17797358	6	CEMC - 16284	06/02/2024 15:31	06/02/2024 17:36	Não classificada	545
17797358	7	CEMC - 16284	06/02/2024 15:31	06/02/2024 18:07	Não classificada	429
17796904	2	CRL - 15354	06/02/2024 13:45	06/02/2024 15:48	Meio ambiente - Vento	2
17796904	3	CRL - 15354	06/02/2024 13:45	06/02/2024 15:48	Meio ambiente - Vento	150
17797449	1	SLAU - 17071	06/02/2024 15:24	06/02/2024 18:08	Meio ambiente - Descarga Atmosférica	68
17797279	1	IGRU - 17030	06/02/2024 15:09	06/02/2024 17:13	Meio ambiente - Descarga Atmosférica	177
17797400	1	YAN - 15165	06/02/2024 15:26	06/02/2024 17:58	Não classificada	14
17797921	1	MUT - 15266	06/02/2024 15:28	06/02/2024 21:06	Não classificada	22
17797500	1	BHPM - 16275	06/02/2024 15:28	06/02/2024 18:19	Meio ambiente - Vento	19
17802942	1	MRND - 15270	06/02/2024 10:35	08/02/2024 13:00	Meio ambiente - Descarga Atmosférica	4
17797527	1	MRND - 15270	06/02/2024 12:30	06/02/2024 18:32	Meio ambiente - Descarga Atmosférica	2
17799047	1	MRND - 15270	06/02/2024 14:04	07/02/2024 11:01	Meio ambiente - Descarga Atmosférica	1
17797918	1	MRND - 15270	06/02/2024 14:54	06/02/2024 21:03	Meio ambiente - Descarga Atmosférica	9
17798957	1	MRND - 15270	06/02/2024 15:25	07/02/2024 10:34	Meio ambiente - Descarga Atmosférica	1
17903604	1	SLUQ - 16328	06/02/2024 15:31	06/02/2024 19:11	Meio ambiente - Descarga Atmosférica	340
17797669	1	BHSO - 16276	06/02/2024 15:31	06/02/2024 19:19	Meio ambiente - Árvore ou Vegetação	2
17797198	1	DVLU - 17024	06/02/2024 15:31	06/02/2024 16:18	Não classificada	76
17797441	1	PRTU - 17057	06/02/2024 14:09	06/02/2024 18:07	Meio ambiente - Descarga Atmosférica	1
17797589	1	BHBP - 16269	06/02/2024 14:28	06/02/2024 19:14	Meio ambiente - Árvore ou Vegetação	60
17797590	1	BHBP - 16269	06/02/2024 17:04	06/02/2024 19:14	Meio ambiente - Árvore ou Vegetação	37
17797590	1	BHCT - 17012	06/02/2024 17:04	06/02/2024 19:14	Meio ambiente - Árvore ou Vegetação	1
17797183	1	CNLU - 15164	06/02/2024 15:01	06/02/2024 16:10	Meio ambiente - Descarga Atmosférica	21
17798096	1	NERU - 17041	06/02/2024 15:34	06/02/2024 22:21	Meio ambiente - Descarga Atmosférica	4
17797755	1	CRL - 15354	06/02/2024 15:35	06/02/2024 19:55	Não classificada	4
17797453	1	UHPI - 17084	06/02/2024 15:41	06/02/2024 18:13	Meio ambiente - Árvore ou Vegetação	16
17797501	1	CNLU - 15164	06/02/2024 15:42	06/02/2024 18:26	Meio ambiente - Descarga Atmosférica	2
17797501	2	CNLU - 15164	06/02/2024 15:42	06/02/2024 18:26	Meio ambiente - Descarga Atmosférica	86
17797204	1	IUAU - 17031	06/02/2024 15:42	06/02/2024 16:53	Meio ambiente - Descarga Atmosférica	9
17797502	1	BIIU - 17016	06/02/2024 15:43	06/02/2024 18:19	Meio ambiente - Descarga Atmosférica	68
17797775	1	BCAD - 15109	06/02/2024 15:44	06/02/2024 20:10	Meio ambiente - Descarga Atmosférica	2
17797454	1	SGS - 16331	06/02/2024 15:44	06/02/2024 18:08	Não classificada	11
17797403	1	INPD - 15316	06/02/2024 15:48	06/02/2024 17:50	Não classificada	1
17797503	1	BHS - 17014	06/02/2024 15:48	06/02/2024 18:24	Meio ambiente - Descarga Atmosférica	1
17799050	1	YAN - 15165	06/02/2024 15:49	07/02/2024 10:38	Meio ambiente - Descarga Atmosférica	66
17799050	2	YAN - 15165	06/02/2024 15:49	07/02/2024 10:38	Meio ambiente - Descarga Atmosférica	1
17799050	3	YAN - 15165	06/02/2024 15:49	07/02/2024 10:38	Meio ambiente - Descarga Atmosférica	28
17797451	1	IUAU - 17031	06/02/2024 15:37	06/02/2024 18:08	Meio ambiente - Descarga Atmosférica	1
17797539	1	JFAD - 16300	06/02/2024 15:52	06/02/2024 18:33	Não classificada	64
17797620	1	UHSG - 15183	06/02/2024 15:52	06/02/2024 19:06	Meio ambiente - Vento	1
17797620	2	UHSG - 15183	06/02/2024 15:52	06/02/2024 19:06	Meio ambiente - Vento	31
17800362	1	YAN - 15165	06/02/2024 15:52	07/02/2024 14:42	Meio ambiente - Descarga Atmosférica	1

17797842	1	BHSE - 15129	06/02/2024 15:53	06/02/2024 20:16	Meio ambiente - Descarga Atmosférica	2
17799187	1	SFIQ - 17065	06/02/2024 15:54	07/02/2024 11:30	Meio ambiente - Árvore ou Vegetação	1
17801045	1	CNLU - 15164	06/02/2024 15:57	07/02/2024 19:08	Não classificada	2
17801045	2	CNLU - 15164	06/02/2024 15:57	07/02/2024 19:08	Não classificada	6
17797293	1	LNT - 17035	06/02/2024 15:57	06/02/2024 17:31	Meio ambiente - Árvore ou Vegetação	4
17797289	1	FRUD - 17059	06/02/2024 15:42	06/02/2024 17:16	Meio ambiente - Descarga Atmosférica	1
17797081	1	FCS - 15340	06/02/2024 12:24	06/02/2024 16:31	Não classificada	136
17799576	1	GVSD - 17070	06/02/2024 16:00	07/02/2024 13:38	Não classificada	2
17797295	1	CVED - 17064	06/02/2024 16:01	06/02/2024 17:21	Não classificada	1
17798218	1	IANU - 15651	06/02/2024 17:19	06/02/2024 18:08	Meio ambiente - Vento	277
17797242	1	SLAT - 15208	06/02/2024 07:11	06/02/2024 17:17	Meio ambiente - Árvore ou Vegetação	24
17797701	1	AFNU - 17015	06/02/2024 14:19	06/02/2024 17:15	Meio ambiente - Árvore ou Vegetação	3
17797701	2	AFNU - 17015	06/02/2024 14:19	06/02/2024 19:34	Meio ambiente - Árvore ou Vegetação	1
17797701	3	AFNU - 17015	06/02/2024 14:19	06/02/2024 19:34	Meio ambiente - Árvore ou Vegetação	17
17797504	1	CMH - 17021	06/02/2024 16:03	06/02/2024 18:21	Não classificada	2
17797296	1	VGAU - 17089	06/02/2024 16:04	06/02/2024 17:14	Não classificada	95
17798960	1	MCLD - 15278	06/02/2024 16:06	07/02/2024 10:26	Meio ambiente - Árvore ou Vegetação	1
17797210	1	UNIT - 17083	06/02/2024 16:06	06/02/2024 16:36	Não classificada	1
17797211	1	PLOT - 16319	06/02/2024 16:08	06/02/2024 16:56	Não classificada	229
17798629	1	UHMS - 17082	06/02/2024 16:08	07/02/2024 09:07	Meio ambiente - Descarga Atmosférica	1
17798094	1	IGPD - 15324	06/02/2024 12:47	06/02/2024 22:15	Não classificada	69
17803861	1	BCV - 17013	06/02/2024 16:13	06/02/2024 19:41	Meio ambiente - Árvore ou Vegetação	396
17803861	2	BCV - 17013	06/02/2024 16:13	06/02/2024 19:41	Meio ambiente - Árvore ou Vegetação	2
17803861	3	BCV - 17013	06/02/2024 16:13	06/02/2024 20:13	Meio ambiente - Árvore ou Vegetação	52
17803861	4	BCV - 17013	06/02/2024 16:13	06/02/2024 20:13	Meio ambiente - Árvore ou Vegetação	341
17803861	5	BCV - 17013	06/02/2024 16:13	06/02/2024 21:35	Meio ambiente - Árvore ou Vegetação	1
17803861	6	BCV - 17013	06/02/2024 16:13	06/02/2024 21:35	Meio ambiente - Árvore ou Vegetação	16
17803861	7	BCV - 17013	06/02/2024 16:13	06/02/2024 21:35	Meio ambiente - Árvore ou Vegetação	599
17803861	8	BCV - 17013	06/02/2024 16:13	06/02/2024 22:16	Meio ambiente - Árvore ou Vegetação	53
17803861	9	BCV - 17013	06/02/2024 16:13	06/02/2024 22:16	Meio ambiente - Árvore ou Vegetação	44
17803861	10	BCV - 17013	06/02/2024 16:13	06/02/2024 22:16	Meio ambiente - Árvore ou Vegetação	119
17803861	11	BCV - 17013	06/02/2024 16:13	06/02/2024 22:16	Meio ambiente - Árvore ou Vegetação	34
17803861	12	BCV - 17013	06/02/2024 16:13	06/02/2024 22:31	Meio ambiente - Árvore ou Vegetação	327
17803861	13	BCV - 17013	06/02/2024 16:13	06/02/2024 22:31	Meio ambiente - Árvore ou Vegetação	227
17803863	1	BCV - 17013	08/02/2024 15:08	08/02/2024 15:18	Meio ambiente - Árvore ou Vegetação	54
17803863	2	BCV - 17013	08/02/2024 15:08	08/02/2024 15:18	Meio ambiente - Árvore ou Vegetação	60
17803863	3	BCV - 17013	08/02/2024 15:08	08/02/2024 15:18	Meio ambiente - Árvore ou Vegetação	670
17803863	4	BCV - 17013	08/02/2024 15:08	08/02/2024 15:18	Meio ambiente - Árvore ou Vegetação	34
17798666	1	FMA - 17055	06/02/2024 16:11	07/02/2024 09:20	Não classificada	1
17799235	1	BMN - 15134	06/02/2024 16:13	07/02/2024 11:49	Meio ambiente - Descarga Atmosférica	4
17799235	2	BMN - 15134	06/02/2024 16:13	07/02/2024 11:49	Meio ambiente - Descarga Atmosférica	1
17798248	1	TTD - 15192	06/02/2024 16:13	06/02/2024 23:14	Meio ambiente - Árvore ou Vegetação	1
17797405	1	ALSD - 17090	06/02/2024 16:14	06/02/2024 17:56	Não classificada	1
17797405	2	ALSD - 17090	06/02/2024 16:14	06/02/2024 17:56	Não classificada	30
17797541	1	PPUD - 15242	06/02/2024 16:15	06/02/2024 18:35	Meio ambiente - Descarga Atmosférica	1
17797561	1	BCAD - 15109	06/02/2024 14:04	06/02/2024 18:44	Meio ambiente - Árvore ou Vegetação	1
17800771	1	MCLQ - 17040	06/02/2024 16:18	07/02/2024 17:40	Meio ambiente - Descarga Atmosférica	1
17797457	1	PRTD - 17074	06/02/2024 15:55	06/02/2024 18:04	Meio ambiente - Descarga Atmosférica	3
17797360	1	PRTD - 17074	06/02/2024 15:55	06/02/2024 17:39	Meio ambiente - Descarga Atmosférica	1
17797593	1	TOTU - 17072	06/02/2024 16:20	06/02/2024 18:57	Meio ambiente - Árvore ou Vegetação	3
17797072	1	BCSQ - 17010	06/02/2024 12:11	06/02/2024 16:57	Não classificada	29
17797300	1	INPD - 15316	06/02/2024 16:21	06/02/2024 17:27	Meio ambiente - Vento	2
17797410	1	URAT - 17075	06/02/2024 16:33	06/02/2024 17:59	Não classificada	310
17798175	1	LNT - 17035	06/02/2024 16:22	06/02/2024 22:48	Não classificada	2
17797461	1	ULAN - 16340	06/02/2024 16:23	06/02/2024 18:05	Não classificada	2
17797942	1	CITU - 17022	06/02/2024 16:24	06/02/2024 21:17	Meio ambiente - Descarga Atmosférica	1
17799453	1	SDEU - 17085	06/02/2024 16:25	07/02/2024 12:54	Meio ambiente - Descarga Atmosférica	1
17797343	1	CGAU - 15150	06/02/2024 13:51	06/02/2024 17:35	Meio ambiente - Descarga Atmosférica	30
17797507	1	URAT - 17075	06/02/2024 16:26	06/02/2024 18:27	Não classificada	281

17797886	1	SSP - 15199	06/02/2024 16:27	06/02/2024 20:54	Não classificada	1
17878989	1	UHMM - 15189	06/02/2024 16:29	06/02/2024 16:34	Meio ambiente - Vento	1172
17878989	2	UHMM - 15189	06/02/2024 16:29	06/02/2024 16:36	Meio ambiente - Vento	2913
17878989	3	UHMM - 15189	06/02/2024 16:29	06/02/2024 16:36	Meio ambiente - Vento	1281
17878989	4	UHMM - 15189	06/02/2024 16:29	06/02/2024 17:18	Meio ambiente - Vento	549
17878989	5	UHMM - 15189	06/02/2024 16:29	06/02/2024 20:41	Meio ambiente - Vento	368
17878989	6	UHMM - 15189	06/02/2024 16:29	06/02/2024 23:08	Meio ambiente - Vento	9
17878989	7	UHMM - 15189	06/02/2024 16:29	06/02/2024 23:08	Meio ambiente - Vento	12
17878989	8	UHMM - 15189	06/02/2024 16:29	06/02/2024 23:08	Meio ambiente - Vento	21
17878989	10	UHMM - 15189	06/02/2024 16:29	07/02/2024 09:33	Meio ambiente - Vento	7
17878989	11	UHMM - 15189	06/02/2024 16:29	07/02/2024 09:33	Meio ambiente - Vento	319
17878989	12	UHMM - 15189	06/02/2024 16:29	07/02/2024 16:25	Meio ambiente - Vento	40
17878989	13	UHMM - 15189	06/02/2024 16:29	07/02/2024 16:25	Meio ambiente - Vento	31
17878992	1	UHMM - 15189	06/02/2024 22:48	06/02/2024 22:56	Meio ambiente - Vento	1172
17797778	1	SLAT - 15208	06/02/2024 16:28	06/02/2024 20:13	Não classificada	35
17797778	2	SLAT - 15208	06/02/2024 16:28	06/02/2024 20:13	Não classificada	13
17798469	1	SNS - 15202	06/02/2024 16:28	07/02/2024 08:02	Meio ambiente - Descarga Atmosférica	1
17798057	2	SDEU - 17085	06/02/2024 16:36	06/02/2024 16:45	Meio ambiente - Vento	366
17798057	3	SDEU - 17085	06/02/2024 16:36	06/02/2024 16:45	Meio ambiente - Vento	16
17798057	4	SDEU - 17085	06/02/2024 16:36	06/02/2024 19:01	Meio ambiente - Vento	76
17798057	5	SDEU - 17085	06/02/2024 16:36	06/02/2024 19:01	Meio ambiente - Vento	30
17798058	1	SDEU - 17085	06/02/2024 16:46	06/02/2024 19:01	Meio ambiente - Vento	80
17798058	2	SDEU - 17085	06/02/2024 16:46	06/02/2024 19:01	Meio ambiente - Vento	16
17798058	4	SDEU - 17085	06/02/2024 16:46	06/02/2024 19:02	Meio ambiente - Vento	286
17798059	1	SDEU - 17085	06/02/2024 19:01	06/02/2024 19:59	Meio ambiente - Vento	156
17798059	2	SDEU - 17085	06/02/2024 19:01	06/02/2024 19:59	Meio ambiente - Vento	46
17797411	1	ULAU - 16339	06/02/2024 16:35	06/02/2024 17:48	Não classificada	57
17797462	1	LPTU - 17032	06/02/2024 16:30	06/02/2024 18:02	Meio ambiente - Árvore ou Vegetação	40
17797702	1	MUT - 15266	06/02/2024 16:30	06/02/2024 19:33	Meio ambiente - Descarga Atmosférica	119
17799725	1	NVN - 15257	06/02/2024 16:39	07/02/2024 13:50	Não classificada	1
17799725	2	NVN - 15257	06/02/2024 16:39	07/02/2024 13:50	Não classificada	17
17798730	1	CNLU - 15164	06/02/2024 16:36	07/02/2024 09:42	Meio ambiente - Descarga Atmosférica	7
17800363	1	FCS - 15340	06/02/2024 16:32	07/02/2024 16:00	Não classificada	2
17799335	1	BMN - 15134	06/02/2024 16:33	07/02/2024 12:13	Meio ambiente - Descarga Atmosférica	6
17797302	1	SRS - 17060	06/02/2024 16:33	06/02/2024 17:31	Meio ambiente - Árvore ou Vegetação	1
17797703	1	UHSG - 15183	06/02/2024 16:34	06/02/2024 19:19	Meio ambiente - Descarga Atmosférica	2
17797509	1	PBD - 16324	06/02/2024 16:35	06/02/2024 18:25	Meio ambiente - Descarga Atmosférica	3
17798098	1	SND - 15203	06/02/2024 16:35	06/02/2024 22:18	Não classificada	191
17799296	1	SND - 15203	06/02/2024 16:35	07/02/2024 12:03	Meio ambiente - Descarga Atmosférica	2
17797725	1	TSPU - 15193	06/02/2024 16:36	06/02/2024 19:51	Meio ambiente - Descarga Atmosférica	1
17798126	2	YAN - 15165	06/02/2024 16:36	06/02/2024 22:29	Não classificada	4
17798126	3	YAN - 15165	06/02/2024 16:36	06/02/2024 22:29	Não classificada	31
17797726	1	RSS - 15219	06/02/2024 16:38	06/02/2024 19:47	Não classificada	6
17803864	1	PTUU - 15229	06/02/2024 16:38	08/02/2024 16:42	Meio ambiente - Descarga Atmosférica	1
17798548	1	BCSQ - 17010	06/02/2024 16:39	07/02/2024 08:33	Meio ambiente - Árvore ou Vegetação	1
17798548	2	BCSQ - 17010	06/02/2024 16:39	07/02/2024 08:33	Meio ambiente - Árvore ou Vegetação	2
17798693	1	UHST - 16261	06/02/2024 16:39	07/02/2024 09:31	Meio ambiente - Descarga Atmosférica	2
17799051	1	CITU - 17022	06/02/2024 16:40	07/02/2024 10:57	Meio ambiente - Árvore ou Vegetação	35
17797511	1	BHMR - 15127	06/02/2024 15:31	06/02/2024 17:08	Meio ambiente - Árvore ou Vegetação	19
17797512	1	BHMR - 15127	06/02/2024 17:08	06/02/2024 18:08	Meio ambiente - Árvore ou Vegetação	19

17798021	1	CICM - 15151	06/02/2024 16:50	06/02/2024 16:54	Meio ambiente - Árvore ou Vegetação	183
17798021	1	CINC - 16281	06/02/2024 16:50	06/02/2024 16:54	Meio ambiente - Árvore ou Vegetação	2662
17798021	2	BETQ - 16266	06/02/2024 16:50	06/02/2024 18:14	Meio ambiente - Árvore ou Vegetação	13
17798021	2	CICM - 15151	06/02/2024 16:50	06/02/2024 18:14	Meio ambiente - Árvore ou Vegetação	1
17798021	2	CINC - 16281	06/02/2024 16:50	06/02/2024 18:14	Meio ambiente - Árvore ou Vegetação	3827
17798021	3	CINC - 16281	06/02/2024 16:50	06/02/2024 19:17	Meio ambiente - Árvore ou Vegetação	1753
17798021	4	CINC - 16281	06/02/2024 16:50	06/02/2024 19:17	Meio ambiente - Árvore ou Vegetação	1
17798021	5	CINC - 16281	06/02/2024 16:50	06/02/2024 19:55	Meio ambiente - Árvore ou Vegetação	300
17797570	1	PTC - 15235	06/02/2024 16:43	06/02/2024 18:42	Não classificada	2
17797938	1	BCSQ - 17010	06/02/2024 08:16	06/02/2024 21:22	Não classificada	4
17798060	1	GHE - 17029	06/02/2024 16:44	06/02/2024 22:00	Meio ambiente - Descarga Atmosférica	10
17797704	1	ITDD - 16294	06/02/2024 16:44	06/02/2024 19:38	Meio ambiente - Árvore ou Vegetação	11
17797622	1	SLAU - 17071	06/02/2024 16:44	06/02/2024 19:08	Meio ambiente - Árvore ou Vegetação	42
17797544	1	UNIT - 17083	06/02/2024 16:45	06/02/2024 18:35	Meio ambiente - Árvore ou Vegetação	1
17798470	1	SLN - 15206	06/02/2024 16:46	07/02/2024 07:55	Meio ambiente - Vento	1
17797623	1	BHPM - 16275	06/02/2024 16:46	06/02/2024 19:02	Meio ambiente - Árvore ou Vegetação	59
17797628	1	BMN - 15134	06/02/2024 16:54	06/02/2024 18:55	Meio ambiente - Árvore ou Vegetação	6
17798176	1	ITMU - 15310	06/02/2024 16:47	06/02/2024 22:39	Meio ambiente - Descarga Atmosférica	1
17798279	1	NLAE - 16314	06/02/2024 16:47	07/02/2024 00:28	Meio ambiente - Vento	3
17797971	1	TOTU - 17072	06/02/2024 16:48	06/02/2024 21:35	Não classificada	1
17908393	1	MUT - 15266	06/02/2024 16:49	06/02/2024 19:29	Meio ambiente - Descarga Atmosférica	191
17798471	1	BHS - 17014	06/02/2024 16:55	06/02/2024 19:08	Meio ambiente - Vento	6
17797759	1	MAGT - 17037	06/02/2024 16:58	06/02/2024 20:03	Não classificada	1
17798816	1	SUI - 17069	06/02/2024 16:50	07/02/2024 10:19	Meio ambiente - Descarga Atmosférica	1
17797706	1	ITMU - 15310	06/02/2024 16:51	06/02/2024 19:32	Meio ambiente - Descarga Atmosférica	2
17797758	1	LBD - 16305	06/02/2024 16:54	06/02/2024 19:59	Meio ambiente - Descarga Atmosférica	1
17896860	1	CVED - 17064	06/02/2024 15:23	06/02/2024 21:15	Meio ambiente - Descarga Atmosférica	2
17896861	1	CVED - 17064	06/02/2024 19:11	06/02/2024 21:42	Meio ambiente - Descarga Atmosférica	253
17896861	2	CVED - 17064	06/02/2024 19:11	06/02/2024 21:42	Meio ambiente - Descarga Atmosférica	148
17896861	3	CVED - 17064	06/02/2024 19:11	06/02/2024 21:42	Meio ambiente - Descarga Atmosférica	7
17896862	1	CVED - 17064	06/02/2024 19:50	06/02/2024 21:15	Meio ambiente - Descarga Atmosférica	18
17935104	1	SLAU - 17071	06/02/2024 16:57	06/02/2024 22:03	Não classificada	1
17798694	1	BETC - 15115	06/02/2024 16:58	07/02/2024 09:23	Meio ambiente - Árvore ou Vegetação	6
17797630	1	MVD - 15264	06/02/2024 16:59	06/02/2024 19:04	Não classificada	12
17797675	1	IUAU - 17031	06/02/2024 16:59	06/02/2024 19:16	Meio ambiente - Árvore ou Vegetação	82
17797467	1	CVED - 17064	06/02/2024 17:00	06/02/2024 18:11	Não classificada	1
17797466	1	BCAU - 15110	06/02/2024 17:00	06/02/2024 18:01	Meio ambiente - Árvore ou Vegetação	25
17800231	1	SDEU - 17085	06/02/2024 17:01	07/02/2024 15:35	Meio ambiente - Árvore ou Vegetação	1
17872247	1	BHMR - 15127	06/02/2024 15:42	07/02/2024 02:20	Meio ambiente - Árvore ou Vegetação	53
17799239	1	BCV - 17013	06/02/2024 17:04	07/02/2024 11:46	Meio ambiente - Descarga Atmosférica	1
17799667	1	ADOD - 15095	06/02/2024 17:14	07/02/2024 12:25	Meio ambiente - Árvore ou Vegetação	1
17798023	1	INPD - 15316	06/02/2024 17:05	06/02/2024 21:39	Meio ambiente - Descarga Atmosférica	5
17797631	1	IGRU - 17030	06/02/2024 17:05	06/02/2024 19:08	Meio ambiente - Árvore ou Vegetação	2
17798251	1	GVSD - 17070	06/02/2024 17:06	06/02/2024 23:11	Não classificada	1
17797543	1	CPO - 17018	06/02/2024 16:42	06/02/2024 18:33	Não classificada	329
17797811	1	ULAS - 15179	06/02/2024 17:08	06/02/2024 20:19	Meio ambiente - Árvore ou Vegetação	89
17797633	1	PTID - 17052	06/02/2024 17:11	06/02/2024 19:14	Não classificada	1
17797633	2	PTID - 17052	06/02/2024 17:11	06/02/2024 19:14	Não classificada	5
17798282	1	MSO - 15269	06/02/2024 17:12	06/02/2024 23:55	Meio ambiente - Vento	23
17801170	1	LBD - 16305	06/02/2024 17:13	07/02/2024 20:04	Meio ambiente - Descarga Atmosférica	1
17797812	1	BHJT - 15126	06/02/2024 17:14	06/02/2024 20:26	Meio ambiente - Vento	87
17797784	1	BHSE - 15129	06/02/2024 17:14	06/02/2024 20:10	Meio ambiente - Vento	80
17797730	1	DDI - 17027	06/02/2024 17:14	06/02/2024 19:41	Meio ambiente - Descarga Atmosférica	34
17797730	2	DDI - 17027	06/02/2024 17:14	06/02/2024 19:41	Meio ambiente - Descarga Atmosférica	11
17797546	1	SUI - 17069	06/02/2024 17:15	06/02/2024 18:35	Meio ambiente - Árvore ou Vegetação	5
17800232	1	IBAD - 17028	06/02/2024 17:15	07/02/2024 15:28	Não classificada	1
17798595	1	RSS - 15219	06/02/2024 17:15	07/02/2024 08:43	Não classificada	15
17797345	1	ACSU - 15094	06/02/2024 14:04	06/02/2024 17:47	Não classificada	23
17797785	1	BCAD - 15109	06/02/2024 17:18	06/02/2024 20:12	Meio ambiente - Árvore ou Vegetação	92

17797785	2	BCAD - 15109	06/02/2024 17:18	06/02/2024 20:12	Meio ambiente - Árvore ou Vegetação	1
17798283	1	NVSU - 17053	06/02/2024 17:19	06/02/2024 23:32	Não classificada	65
17797636	1	MUT - 15266	06/02/2024 17:19	06/02/2024 19:07	Meio ambiente - Descarga Atmosférica	1
17797572	1	NERU - 17041	06/02/2024 17:22	06/02/2024 18:40	Meio ambiente - Descarga Atmosférica	222
17917064	1	BHPM - 16275	06/02/2024 11:45	07/02/2024 01:54	Meio ambiente - Vento	41
17878278	1	LPTU - 17032	06/02/2024 11:47	06/02/2024 19:16	Não classificada	1
17878278	2	LPTU - 17032	06/02/2024 11:47	06/02/2024 19:16	Não classificada	23
17797731	1	BCAD - 15109	06/02/2024 17:29	06/02/2024 19:42	Meio ambiente - Descarga Atmosférica	2
17800554	1	UNIT - 17083	06/02/2024 17:30	07/02/2024 16:43	Meio ambiente - Descarga Atmosférica	1
17799295	1	MUT - 15266	06/02/2024 16:28	07/02/2024 12:01	Meio ambiente - Descarga Atmosférica	14
17799150	1	MUT - 15266	06/02/2024 16:34	07/02/2024 11:22	Meio ambiente - Descarga Atmosférica	2
17797638	1	BCAD - 15109	06/02/2024 17:31	06/02/2024 18:52	Meio ambiente - Descarga Atmosférica	19
17798222	1	CGAU - 15150	06/02/2024 16:15	06/02/2024 19:54	Meio ambiente - Vento	35
17798222	2	CGAU - 15150	06/02/2024 16:15	06/02/2024 19:54	Meio ambiente - Vento	86
17805510	1	SUI - 17069	06/02/2024 09:17	09/02/2024 09:32	Meio ambiente - Árvore ou Vegetação	4
17799886	1	GVSD - 17070	06/02/2024 17:32	07/02/2024 14:40	Meio ambiente - Descarga Atmosférica	34
17799152	1	CMD - 15158	06/02/2024 17:32	07/02/2024 11:16	Meio ambiente - Descarga Atmosférica	3
17797548	1	CRM - 17026	06/02/2024 17:32	06/02/2024 18:30	Meio ambiente - Descarga Atmosférica	6
17809762	1	CMH - 17021	06/02/2024 17:33	10/02/2024 14:30	Não classificada	1
17798065	1	IBAD - 17028	06/02/2024 17:34	06/02/2024 22:07	Meio ambiente - Descarga Atmosférica	1
17797518	1	UHST - 16261	06/02/2024 17:26	06/02/2024 18:26	Não classificada	2
17798962	1	JNUT - 17066	06/02/2024 17:35	07/02/2024 10:34	Meio ambiente - Árvore ou Vegetação	2
17797786	1	MTZ - 15267	06/02/2024 17:36	06/02/2024 20:15	Não classificada	2
17797786	2	MTZ - 15267	06/02/2024 17:36	06/02/2024 20:15	Não classificada	4
17799577	1	LBD - 16305	06/02/2024 17:39	07/02/2024 13:39	Meio ambiente - Descarga Atmosférica	1
17801625	1	GVSD - 17070	06/02/2024 17:49	07/02/2024 22:54	Meio ambiente - Descarga Atmosférica	45
17801626	1	GVSD - 17070	07/02/2024 19:14	07/02/2024 21:35	Meio ambiente - Descarga Atmosférica	515
17801626	2	GVSD - 17070	07/02/2024 19:14	07/02/2024 21:35	Meio ambiente - Descarga Atmosférica	6
17801627	1	GVSD - 17070	07/02/2024 20:23	07/02/2024 22:54	Meio ambiente - Descarga Atmosférica	100
17800233	1	MRND - 15270	06/02/2024 17:40	07/02/2024 15:38	Meio ambiente - Descarga Atmosférica	2
17798324	1	BCAU - 15110	06/02/2024 16:58	06/02/2024 20:46	Meio ambiente - Árvore ou Vegetação	10
17797973	1	MNN - 15273	06/02/2024 17:41	06/02/2024 21:29	Não classificada	2
17802151	1	CITU - 17022	06/02/2024 17:41	08/02/2024 09:27	Meio ambiente - Descarga Atmosférica	1
17797733	1	FCS - 15340	06/02/2024 17:46	06/02/2024 19:48	Meio ambiente - Árvore ou Vegetação	1
17799052	1	SND - 15203	06/02/2024 17:43	07/02/2024 11:03	Meio ambiente - Descarga Atmosférica	7
17797519	1	BMN - 15134	06/02/2024 17:47	06/02/2024 18:26	Meio ambiente - Árvore ou Vegetação	4
17797643	1	SSP - 15199	06/02/2024 17:50	06/02/2024 18:59	Não classificada	77
17798633	1	SER - 16332	06/02/2024 17:44	07/02/2024 09:00	Meio ambiente - Árvore ou Vegetação	1
17799975	1	JDN - 16298	06/02/2024 17:44	07/02/2024 14:51	Meio ambiente - Descarga Atmosférica	1
17798667	1	GHE - 17029	06/02/2024 17:45	07/02/2024 09:09	Meio ambiente - Descarga Atmosférica	1
17800858	1	PNV - 17094	06/02/2024 17:47	07/02/2024 17:50	Meio ambiente - Descarga Atmosférica	3
17797640	1	NERU - 17041	06/02/2024 17:49	06/02/2024 19:13	Meio ambiente - Descarga Atmosférica	2
17798374	1	MRND - 15270	06/02/2024 13:47	07/02/2024 06:19	Meio ambiente - Árvore ou Vegetação	2
17798285	1	CITU - 17022	06/02/2024 17:50	07/02/2024 00:53	Meio ambiente - Descarga Atmosférica	1
17797924	1	ULAN - 16340	06/02/2024 17:50	06/02/2024 21:09	Não classificada	1
17797642	1	AMN - 16264	06/02/2024 17:50	06/02/2024 18:55	Meio ambiente - Árvore ou Vegetação	4
17798100	1	UHSG - 15183	06/02/2024 17:51	06/02/2024 22:22	Meio ambiente - Árvore ou Vegetação	30
17800676	1	LBD - 16305	06/02/2024 12:43	06/02/2024 18:03	Não classificada	77
17800676	2	LBD - 16305	06/02/2024 12:43	06/02/2024 20:02	Não classificada	196
17800676	3	LBD - 16305	06/02/2024 12:43	07/02/2024 16:00	Não classificada	50
17882604	1	CMN - 16278	06/02/2024 17:55	07/02/2024 01:03	Meio ambiente - Vento	78
17882604	2	CMN - 16278	06/02/2024 17:55	07/02/2024 02:45	Meio ambiente - Vento	43
17882604	3	CMN - 16278	06/02/2024 17:55	07/02/2024 02:45	Meio ambiente - Vento	43
17882604	4	CMN - 16278	06/02/2024 17:55	07/02/2024 04:11	Meio ambiente - Vento	10
17882604	5	CMN - 16278	06/02/2024 17:55	07/02/2024 04:11	Meio ambiente - Vento	62
17882604	6	CMN - 16278	06/02/2024 17:55	07/02/2024 10:16	Meio ambiente - Vento	103
17882604	7	CMN - 16278	06/02/2024 17:55	07/02/2024 10:16	Meio ambiente - Vento	133
17882604	8	CMN - 16278	06/02/2024 17:55	07/02/2024 17:30	Meio ambiente - Vento	424
17882604	9	CMN - 16278	06/02/2024 17:55	07/02/2024 17:30	Meio ambiente - Vento	1

17882604	10	CMN - 16278	06/02/2024 17:55	07/02/2024 18:08	Meio ambiente - Vento	1
17882605	1	CMN - 16278	07/02/2024 11:21	07/02/2024 12:14	Meio ambiente - Vento	103
17882605	2	CMN - 16278	07/02/2024 11:21	07/02/2024 12:14	Meio ambiente - Vento	133
17797575	1	DVLD - 17023	06/02/2024 17:53	06/02/2024 18:47	Não classificada	184
17798253	1	SRS - 17060	06/02/2024 17:53	06/02/2024 23:26	Meio ambiente - Vento	1
17856623	1	MSO - 15269	06/02/2024 18:04	06/02/2024 19:23	Meio ambiente - Árvore ou Vegetação	1
17856623	2	MSO - 15269	06/02/2024 18:04	06/02/2024 19:23	Meio ambiente - Árvore ou Vegetação	2134
17856623	3	OUF - 15253	06/02/2024 18:04	06/02/2024 20:21	Meio ambiente - Árvore ou Vegetação	654
17856623	4	OUF - 15253	06/02/2024 18:04	06/02/2024 20:21	Meio ambiente - Árvore ou Vegetação	76
17856623	5	OUF - 15253	06/02/2024 18:04	06/02/2024 20:21	Meio ambiente - Árvore ou Vegetação	76
17856623	6	OUF - 15253	06/02/2024 18:04	06/02/2024 23:06	Meio ambiente - Árvore ou Vegetação	233
17856623	7	OUF - 15253	06/02/2024 18:04	07/02/2024 14:45	Meio ambiente - Árvore ou Vegetação	133
17856624	1	MSO - 15269	06/02/2024 19:31	06/02/2024 19:52	Meio ambiente - Árvore ou Vegetação	1
17856624	2	MSO - 15269	06/02/2024 19:31	06/02/2024 19:52	Meio ambiente - Árvore ou Vegetação	2134
17856625	1	OUF - 15253	07/02/2024 17:10	07/02/2024 17:35	Meio ambiente - Árvore ou Vegetação	233
17797765	1	SLN - 15206	06/02/2024 18:00	06/02/2024 19:58	Meio ambiente - Vento	1
17872252	1	PEB - 15249	06/02/2024 16:26	07/02/2024 16:28	Meio ambiente - Árvore ou Vegetação	1
17872254	1	PEB - 15249	06/02/2024 18:31	07/02/2024 16:28	Meio ambiente - Árvore ou Vegetação	9
17800722	1	BMN - 15134	06/02/2024 18:04	07/02/2024 17:27	Meio ambiente - Descarga Atmosférica	5
17798287	1	SUI - 17069	06/02/2024 18:13	06/02/2024 23:34	Meio ambiente - Vento	52
17798102	1	PMSU - 17092	06/02/2024 18:07	06/02/2024 22:12	Meio ambiente - Descarga Atmosférica	2
17797790	1	SDEU - 17085	06/02/2024 18:07	06/02/2024 20:07	Meio ambiente - Descarga Atmosférica	67
17799887	1	UHPI - 17084	06/02/2024 18:16	07/02/2024 10:55	Meio ambiente - Vento	1
17800493	1	MZL - 15263	06/02/2024 18:10	07/02/2024 16:28	Meio ambiente - Descarga Atmosférica	3
17798533	1	BCAD - 15109	06/02/2024 17:07	07/02/2024 08:19	Meio ambiente - Descarga Atmosférica	34
17803768	1	SEG - 17068	06/02/2024 18:12	08/02/2024 16:11	Meio ambiente - Árvore ou Vegetação	1
17797819	1	ILIU - 16291	06/02/2024 18:13	06/02/2024 20:27	Meio ambiente - Vento	1
17798069	1	MUT - 15266	06/02/2024 18:14	06/02/2024 21:57	Meio ambiente - Árvore ou Vegetação	25
17802188	1	PRRU - 15241	06/02/2024 18:14	08/02/2024 09:40	Meio ambiente - Descarga Atmosférica	1
17799240	1	MRND - 15270	06/02/2024 18:14	07/02/2024 11:45	Meio ambiente - Descarga Atmosférica	3
17797850	1	AGF - 15098	06/02/2024 18:17	06/02/2024 20:33	Não classificada	2
17797892	1	PRRU - 15241	06/02/2024 18:26	06/02/2024 20:19	Meio ambiente - Vento	2070
17798025	1	SRS - 17060	06/02/2024 18:18	06/02/2024 21:47	Meio ambiente - Árvore ou Vegetação	2
17798963	1	PIUD - 17054	06/02/2024 18:18	07/02/2024 10:34	Meio ambiente - Árvore ou Vegetação	1
17797890	1	LGT - 16304	06/02/2024 18:20	06/02/2024 20:57	Não classificada	7
17798026	1	FRUD - 17059	06/02/2024 18:20	06/02/2024 21:38	Meio ambiente - Árvore ou Vegetação	33
17812490	1	UHPI - 17084	06/02/2024 18:18	06/02/2024 18:39	Não classificada	1107
17812490	2	UHPI - 17084	06/02/2024 18:18	06/02/2024 18:39	Não classificada	1
17812490	3	UHPI - 17084	06/02/2024 18:18	06/02/2024 18:48	Não classificada	202
17812490	4	UHPI - 17084	06/02/2024 18:18	06/02/2024 18:48	Não classificada	98
17812490	5	UHPI - 17084	06/02/2024 18:18	06/02/2024 20:55	Não classificada	36
17812490	6	UHPI - 17084	06/02/2024 18:18	06/02/2024 20:55	Não classificada	22
17812490	7	UHPI - 17084	06/02/2024 18:18	06/02/2024 21:03	Não classificada	6
17812490	8	UHPI - 17084	06/02/2024 18:18	06/02/2024 21:03	Não classificada	3
17812490	9	UHPI - 17084	06/02/2024 18:18	06/02/2024 21:03	Não classificada	543
17812490	10	UHPI - 17084	06/02/2024 18:18	06/02/2024 21:12	Não classificada	484
17812490	12	UHPI - 17084	06/02/2024 18:18	06/02/2024 21:12	Não classificada	26
17797947	1	JMLT - 15301	06/02/2024 18:25	06/02/2024 21:24	Não classificada	1
17799411	1	PNV - 17094	06/02/2024 18:38	07/02/2024 13:10	Meio ambiente - Vento	1
17798964	1	RPR - 16325	06/02/2024 18:29	07/02/2024 10:30	Não classificada	6
17798391	1	PRRU - 15241	06/02/2024 18:30	07/02/2024 06:54	Meio ambiente - Descarga Atmosférica	46
17797948	1	PRTD - 17074	06/02/2024 18:31	06/02/2024 21:21	Meio ambiente - Descarga Atmosférica	4
17800366	1	LJA - 15286	06/02/2024 18:06	07/02/2024 15:34	Meio ambiente - Vento	1
17801301	1	URAT - 17075	07/02/2024 16:58	07/02/2024 17:35	Meio ambiente - Árvore ou Vegetação	285
17798224	1	INPD - 15316	06/02/2024 16:35	06/02/2024 18:59	Meio ambiente - Vento	1116
17798225	1	INPD - 15316	06/02/2024 16:50	06/02/2024 18:59	Meio ambiente - Vento	150
17798225	2	INPD - 15316	06/02/2024 16:50	06/02/2024 18:59	Meio ambiente - Vento	22
17797792	1	GHE - 17029	06/02/2024 18:36	06/02/2024 20:05	Meio ambiente - Árvore ou Vegetação	7
17906344	1	SLAD - 16334	06/02/2024 15:23	06/02/2024 19:07	Meio ambiente - Descarga Atmosférica	92

17797821	1	MNVD - 15272	06/02/2024 18:37	06/02/2024 20:17	Meio ambiente - Descarga Atmosférica	1
17799241	1	PZLU - 17050	06/02/2024 18:37	07/02/2024 11:10	Meio ambiente - Descarga Atmosférica	1
17797927	1	MOO - 17039	06/02/2024 18:37	06/02/2024 21:02	Não classificada	1
17802249	1	UHST - 16261	06/02/2024 18:39	08/02/2024 10:00	Não classificada	1
17802482	1	PRTU - 17057	06/02/2024 17:10	06/02/2024 19:23	Meio ambiente - Árvore ou Vegetação	2
17799153	1	RES - 15222	06/02/2024 18:40	07/02/2024 11:19	Não classificada	1
17799727	1	GHE - 17029	06/02/2024 15:22	07/02/2024 14:32	Meio ambiente - Árvore ou Vegetação	11
17800638	1	CAX - 15143	06/02/2024 18:47	06/02/2024 18:55	Meio ambiente - Árvore ou Vegetação	43
17800638	2	CAX - 15143	06/02/2024 18:47	06/02/2024 18:55	Meio ambiente - Árvore ou Vegetação	1
17800638	3	CAQU - 15142	06/02/2024 18:47	06/02/2024 18:55	Meio ambiente - Árvore ou Vegetação	59
17800638	3	CAX - 15143	06/02/2024 18:47	06/02/2024 18:55	Meio ambiente - Árvore ou Vegetação	1078
17800638	4	CAX - 15143	06/02/2024 18:47	06/02/2024 21:16	Meio ambiente - Árvore ou Vegetação	110
17800638	5	CAX - 15143	06/02/2024 18:47	06/02/2024 21:16	Meio ambiente - Árvore ou Vegetação	65
17800638	6	CAX - 15143	06/02/2024 18:47	06/02/2024 22:23	Meio ambiente - Árvore ou Vegetação	149
17800638	7	CAX - 15143	06/02/2024 18:47	06/02/2024 22:23	Meio ambiente - Árvore ou Vegetação	49
17800638	8	CAX - 15143	06/02/2024 18:47	06/02/2024 22:23	Meio ambiente - Árvore ou Vegetação	44
17800638	9	CAX - 15143	06/02/2024 18:47	06/02/2024 22:23	Meio ambiente - Árvore ou Vegetação	85
17800638	10	CAX - 15143	06/02/2024 18:47	07/02/2024 02:08	Meio ambiente - Árvore ou Vegetação	4
17800638	11	CAX - 15143	06/02/2024 18:47	07/02/2024 02:08	Meio ambiente - Árvore ou Vegetação	313
17800638	12	CAX - 15143	06/02/2024 18:47	07/02/2024 13:00	Meio ambiente - Árvore ou Vegetação	69
17800638	13	CAX - 15143	06/02/2024 18:47	07/02/2024 13:00	Meio ambiente - Árvore ou Vegetação	4
17800638	14	CAX - 15143	06/02/2024 18:47	07/02/2024 13:00	Meio ambiente - Árvore ou Vegetação	261
17800638	15	CAX - 15143	06/02/2024 18:47	07/02/2024 17:34	Meio ambiente - Árvore ou Vegetação	10
17800639	1	CAX - 15143	06/02/2024 23:43	07/02/2024 00:02	Meio ambiente - Árvore ou Vegetação	149
17800639	2	CAX - 15143	06/02/2024 23:43	07/02/2024 00:02	Meio ambiente - Árvore ou Vegetação	159
17800639	3	CAX - 15143	06/02/2024 23:43	07/02/2024 00:02	Meio ambiente - Árvore ou Vegetação	109
17800639	4	CAX - 15143	06/02/2024 23:43	07/02/2024 00:02	Meio ambiente - Árvore ou Vegetação	85
17800640	1	CAX - 15143	07/02/2024 17:00	07/02/2024 17:04	Meio ambiente - Árvore ou Vegetação	4
17800640	2	CAX - 15143	07/02/2024 17:00	07/02/2024 17:04	Meio ambiente - Árvore ou Vegetação	313
17900443	1	MUT - 15266	06/02/2024 18:42	07/02/2024 14:49	Meio ambiente - Descarga Atmosférica	1
17801395	1	ULAU - 16339	06/02/2024 18:50	06/02/2024 20:05	Meio ambiente - Árvore ou Vegetação	294
17801395	2	ULAU - 16339	06/02/2024 18:50	07/02/2024 09:42	Meio ambiente - Árvore ou Vegetação	13
17801395	3	ULAU - 16339	06/02/2024 18:50	07/02/2024 10:43	Meio ambiente - Árvore ou Vegetação	25
17801396	1	ULAU - 16339	07/02/2024 09:42	07/02/2024 16:47	Meio ambiente - Árvore ou Vegetação	13
17799115	1	GHE - 17029	06/02/2024 18:43	07/02/2024 11:12	Meio ambiente - Descarga Atmosférica	8
17801233	1	CMN - 16278	06/02/2024 18:44	07/02/2024 20:16	Meio ambiente - Árvore ou Vegetação	1
17799154	1	GHE - 17029	06/02/2024 18:44	07/02/2024 11:19	Meio ambiente - Descarga Atmosférica	1
17797949	1	CLHU - 17095	06/02/2024 18:45	06/02/2024 21:14	Meio ambiente - Descarga Atmosférica	1
17800411	1	JDN - 16298	06/02/2024 07:13	07/02/2024 16:11	Meio ambiente - Descarga Atmosférica	1
17798027	1	IUAU - 17031	06/02/2024 18:53	06/02/2024 21:44	Meio ambiente - Descarga Atmosférica	1
17798596	1	CNLU - 15164	06/02/2024 18:50	07/02/2024 08:47	Meio ambiente - Descarga Atmosférica	1
17800068	1	GVST - 15333	06/02/2024 18:50	07/02/2024 15:04	Meio ambiente - Vento	1
17797869	1	BETC - 15115	06/02/2024 18:50	06/02/2024 20:45	Meio ambiente - Descarga Atmosférica	104
17864803	1	UHSG - 15183	06/02/2024 19:03	06/02/2024 19:46	Meio ambiente - Árvore ou Vegetação	6
17797738	1	PMSU - 17092	06/02/2024 18:57	06/02/2024 19:48	Meio ambiente - Árvore ou Vegetação	3
17801958	1	PDP - 15646	06/02/2024 18:52	08/02/2024 08:18	Meio ambiente - Descarga Atmosférica	5
17798074	1	UHMS - 17082	06/02/2024 19:01	06/02/2024 19:37	Meio ambiente - Descarga Atmosférica	2
17798074	2	UHMS - 17082	06/02/2024 19:01	06/02/2024 19:37	Meio ambiente - Descarga Atmosférica	12
17798074	3	UHMS - 17082	06/02/2024 19:01	06/02/2024 19:37	Meio ambiente - Descarga Atmosférica	1518
17798357	1	CAX - 15143	06/02/2024 18:53	07/02/2024 02:44	Meio ambiente - Vento	43
17798357	2	CAX - 15143	06/02/2024 18:53	07/02/2024 02:44	Meio ambiente - Vento	1
17798357	3	CAX - 15143	06/02/2024 18:53	07/02/2024 02:44	Meio ambiente - Vento	124
17797870	1	CRM - 17026	06/02/2024 19:54	06/02/2024 21:09	Meio ambiente - Árvore ou Vegetação	43
17797795	1	BETC - 15115	06/02/2024 18:55	06/02/2024 20:13	Meio ambiente - Árvore ou Vegetação	60
17798965	1	MUT - 15266	06/02/2024 18:56	07/02/2024 10:42	Meio ambiente - Árvore ou Vegetação	5
17798185	1	CPO - 17018	06/02/2024 18:56	06/02/2024 22:53	Não classificada	329
17797760	1	CINC - 16281	06/02/2024 17:14	06/02/2024 19:55	Não classificada	51
17797928	1	PRRU - 15241	06/02/2024 18:58	06/02/2024 21:12	Meio ambiente - Descarga Atmosférica	122
17797928	2	PRRU - 15241	06/02/2024 18:58	06/02/2024 21:12	Meio ambiente - Descarga Atmosférica	2



17798966	1	MTZ - 15267	06/02/2024 18:59	07/02/2024 10:45	Não classificada	2
17799156	1	PIUD - 17054	06/02/2024 19:00	07/02/2024 11:21	Não classificada	32
17799156	2	PIUD - 17054	06/02/2024 19:00	07/02/2024 11:21	Não classificada	15
17799157	1	BDPD - 15114	06/02/2024 19:02	07/02/2024 11:21	Meio ambiente - Vento	3
17798073	1	PTUU - 15229	06/02/2024 19:02	06/02/2024 22:05	Não classificada	435
17798830	1	SNS - 15202	06/02/2024 19:04	07/02/2024 10:24	Meio ambiente - Árvore ou Vegetação	2
17801482	1	PDP - 15646	06/02/2024 19:04	07/02/2024 21:48	Meio ambiente - Descarga Atmosférica	1
17798032	1	SUI - 17069	06/02/2024 19:05	06/02/2024 21:44	Não classificada	84
17798033	1	CLHU - 17095	06/02/2024 19:09	06/02/2024 21:38	Meio ambiente - Vento	1
17799243	1	URAT - 17075	06/02/2024 19:10	07/02/2024 11:52	Meio ambiente - Vento	1
17798292	1	MAGU - 15282	06/02/2024 19:11	07/02/2024 00:19	Meio ambiente - Vento	4
17798293	1	SLAD - 16334	06/02/2024 19:11	07/02/2024 00:56	Meio ambiente - Descarga Atmosférica	69
17797829	1	NERU - 17041	06/02/2024 19:13	06/02/2024 20:17	Meio ambiente - Descarga Atmosférica	2
17797872	1	PMSD - 17049	06/02/2024 19:16	06/02/2024 20:44	Meio ambiente - Árvore ou Vegetação	24
17798294	1	NNE - 15262	06/02/2024 19:16	07/02/2024 00:51	Meio ambiente - Descarga Atmosférica	87
17798370	1	CCHU - 15145	06/02/2024 18:40	06/02/2024 23:42	Não classificada	60
17798295	1	BHJT - 15126	06/02/2024 19:21	07/02/2024 00:02	Meio ambiente - Árvore ou Vegetação	8
17798296	1	MSO - 15269	06/02/2024 19:22	07/02/2024 00:22	Meio ambiente - Vento	34
17809797	1	LJA - 15286	06/02/2024 19:22	10/02/2024 14:48	Meio ambiente - Vento	10
17797904	1	CRM - 17026	06/02/2024 19:23	06/02/2024 20:59	Meio ambiente - Descarga Atmosférica	2
17799888	1	JFAU - 17086	06/02/2024 19:31	07/02/2024 13:52	Meio ambiente - Descarga Atmosférica	46
17799889	1	JFAU - 17086	06/02/2024 23:21	07/02/2024 09:48	Meio ambiente - Descarga Atmosférica	31
17799728	1	SND - 15203	06/02/2024 19:24	07/02/2024 14:11	Meio ambiente - Descarga Atmosférica	3
17800641	1	IOM - 15315	06/02/2024 19:25	07/02/2024 16:21	Meio ambiente - Vento	1
17807419	1	PRRU - 15241	06/02/2024 16:55	09/02/2024 17:10	Meio ambiente - Descarga Atmosférica	2
17798104	1	PRSD - 16316	06/02/2024 19:30	06/02/2024 22:22	Meio ambiente - Árvore ou Vegetação	5
17798189	1	CMD - 15158	06/02/2024 19:30	06/02/2024 22:35	Meio ambiente - Descarga Atmosférica	60
17798832	1	BDPD - 15114	06/02/2024 19:30	07/02/2024 10:17	Meio ambiente - Árvore ou Vegetação	9
17797906	1	BCAD - 15109	06/02/2024 19:31	06/02/2024 20:51	Meio ambiente - Árvore ou Vegetação	6
17798105	1	MOO - 17039	06/02/2024 19:32	06/02/2024 22:14	Não classificada	10
17799412	1	SDEU - 17085	06/02/2024 17:14	06/02/2024 20:52	Meio ambiente - Árvore ou Vegetação	21
17799412	2	SDEU - 17085	06/02/2024 17:14	07/02/2024 12:40	Meio ambiente - Árvore ou Vegetação	8
17799413	1	SDEU - 17085	07/02/2024 09:30	07/02/2024 12:40	Meio ambiente - Árvore ou Vegetação	21
17798453	1	JTAD - 15295	06/02/2024 19:35	07/02/2024 07:51	Meio ambiente - Vento	1
17801449	1	JFAU - 17086	06/02/2024 19:43	06/02/2024 22:08	Meio ambiente - Vento	254
17801449	2	JFAU - 17086	06/02/2024 19:43	07/02/2024 22:11	Meio ambiente - Vento	841
17801450	1	JFAU - 17086	06/02/2024 22:27	06/02/2024 23:45	Meio ambiente - Vento	254
17799338	1	ENC - 15343	06/02/2024 19:38	07/02/2024 12:20	Não classificada	1
17798537	1	UNIT - 17083	06/02/2024 19:40	07/02/2024 08:18	Meio ambiente - Descarga Atmosférica	3
17797875	1	IJAU - 17061	06/02/2024 19:40	06/02/2024 20:44	Meio ambiente - Árvore ou Vegetação	33
17799160	1	SUI - 17069	06/02/2024 19:41	07/02/2024 11:25	Meio ambiente - Árvore ou Vegetação	1
17799158	1	MCLQ - 17040	06/02/2024 19:41	07/02/2024 11:18	Não classificada	4
17800069	1	RPR - 16325	06/02/2024 19:45	07/02/2024 15:12	Não classificada	1
17800235	1	TOTU - 17072	06/02/2024 20:38	07/02/2024 14:45	Meio ambiente - Vento	12
17798454	1	JTAD - 15295	06/02/2024 19:49	07/02/2024 07:43	Meio ambiente - Vento	7
17798448	1	CNLU - 15164	06/02/2024 15:37	07/02/2024 07:52	Meio ambiente - Descarga Atmosférica	56
17799151	1	CNLU - 15164	06/02/2024 17:22	07/02/2024 11:21	Meio ambiente - Descarga Atmosférica	6
17799379	1	LBD - 16305	06/02/2024 19:54	07/02/2024 12:30	Meio ambiente - Árvore ou Vegetação	24
17797907	1	IJAU - 17061	06/02/2024 19:54	06/02/2024 20:58	Meio ambiente - Vento	43
17801071	1	ENC - 15343	06/02/2024 19:56	07/02/2024 19:25	Meio ambiente - Descarga Atmosférica	1
17799982	1	CLS - 17077	06/02/2024 15:19	07/02/2024 14:02	Meio ambiente - Árvore ou Vegetação	5
17797954	1	PPS - 16315	06/02/2024 19:58	06/02/2024 21:21	Não classificada	1
17798037	1	NVSU - 17053	06/02/2024 19:59	06/02/2024 21:38	Não classificada	106
17797856	1	ITDD - 16294	06/02/2024 20:01	06/02/2024 20:38	Meio ambiente - Árvore ou Vegetação	2
17798300	1	IGRU - 17030	06/02/2024 20:08	06/02/2024 23:44	Meio ambiente - Descarga Atmosférica	3
17804857	1	ENC - 15343	06/02/2024 14:04	08/02/2024 18:00	Meio ambiente - Árvore ou Vegetação	17
17798080	1	AETD - 17009	06/02/2024 20:07	06/02/2024 21:57	Meio ambiente - Descarga Atmosférica	5
17799414	1	NES - 17043	06/02/2024 16:39	07/02/2024 13:13	Meio ambiente - Árvore ou Vegetação	2
17797867	1	ALSD - 17090	06/02/2024 18:26	06/02/2024 20:45	Meio ambiente - Descarga Atmosférica	1

17797867	2	ALSD - 17090	06/02/2024 18:26	06/02/2024 20:45	Meio ambiente - Descarga Atmosférica	30
17798698	1	JNUQ - 17038	06/02/2024 20:12	07/02/2024 08:57	Meio ambiente - Árvore ou Vegetação	2
17885885	1	BHSE - 15129	06/02/2024 20:21	07/02/2024 00:40	Meio ambiente - Vento	61
17799984	1	PTE - 17056	06/02/2024 15:22	07/02/2024 13:00	Meio ambiente - Árvore ou Vegetação	7
17798801	1	PTUU - 15229	06/02/2024 09:44	07/02/2024 10:07	Meio ambiente - Descarga Atmosférica	1
17798748	1	SLUU - 16326	06/02/2024 20:18	07/02/2024 09:35	Meio ambiente - Árvore ou Vegetação	2
17798835	1	RES - 15222	06/02/2024 20:19	07/02/2024 10:19	Não classificada	1
17799244	1	ENC - 15343	06/02/2024 20:20	07/02/2024 11:47	Não classificada	13
17798084	1	PRRU - 15241	06/02/2024 20:21	06/02/2024 22:03	Meio ambiente - Descarga Atmosférica	2
17890234	1	DVLU - 17024	06/02/2024 18:10	06/02/2024 21:42	Meio ambiente - Árvore ou Vegetação	15
17890234	2	DVLU - 17024	06/02/2024 18:10	07/02/2024 10:40	Meio ambiente - Árvore ou Vegetação	51
17890234	3	DVLU - 17024	06/02/2024 18:10	07/02/2024 11:07	Meio ambiente - Árvore ou Vegetação	41
17890234	4	DVLU - 17024	06/02/2024 18:10	07/02/2024 11:35	Meio ambiente - Árvore ou Vegetação	107
17890235	1	DVLU - 17024	07/02/2024 00:27	07/02/2024 09:19	Meio ambiente - Árvore ou Vegetação	15
17799339	1	SLAU - 17071	06/02/2024 20:23	07/02/2024 12:20	Meio ambiente - Descarga Atmosférica	1
17802022	1	PDP - 15646	06/02/2024 20:26	08/02/2024 08:52	Não classificada	4
17864804	1	SEG - 17068	06/02/2024 16:55	06/02/2024 17:04	Não classificada	1
17864804	2	SEG - 17068	06/02/2024 16:55	06/02/2024 17:04	Não classificada	433
17864804	3	SEG - 17068	06/02/2024 16:55	06/02/2024 17:04	Não classificada	281
17864806	1	SEG - 17068	06/02/2024 22:21	06/02/2024 23:13	Não classificada	56
17864806	2	SEG - 17068	06/02/2024 22:21	07/02/2024 14:22	Não classificada	377
17864806	3	SEG - 17068	06/02/2024 22:21	07/02/2024 14:22	Não classificada	25
17864807	1	SEG - 17068	07/02/2024 09:58	07/02/2024 10:17	Não classificada	56
17864808	1	SEG - 17068	07/02/2024 15:01	07/02/2024 15:10	Não classificada	1
17864808	3	SEG - 17068	07/02/2024 15:01	07/02/2024 15:10	Não classificada	256
17798303	1	IIGU - 15319	06/02/2024 20:30	07/02/2024 00:00	Meio ambiente - Vento	1
17799581	1	UHGF - 15191	06/02/2024 20:39	06/02/2024 22:12	Meio ambiente - Vento	10
17799581	2	UHGF - 15191	06/02/2024 20:39	06/02/2024 22:12	Meio ambiente - Vento	87
17799581	3	UHGF - 15191	06/02/2024 20:39	06/02/2024 22:12	Meio ambiente - Vento	8
17799581	4	UHGF - 15191	06/02/2024 20:39	06/02/2024 22:18	Meio ambiente - Vento	6
17799581	5	UHGF - 15191	06/02/2024 20:39	06/02/2024 22:18	Meio ambiente - Vento	1204
17799581	6	UHGF - 15191	06/02/2024 20:39	06/02/2024 22:18	Meio ambiente - Vento	30
17799581	7	UHGF - 15191	06/02/2024 20:39	06/02/2024 22:18	Meio ambiente - Vento	146
17799581	8	UHGF - 15191	06/02/2024 20:39	06/02/2024 22:18	Meio ambiente - Vento	77
17799581	9	UHGF - 15191	06/02/2024 20:39	06/02/2024 22:43	Meio ambiente - Vento	34
17799581	10	UHGF - 15191	06/02/2024 20:39	06/02/2024 22:43	Meio ambiente - Vento	95
17799582	1	UHGF - 15191	06/02/2024 22:26	06/02/2024 23:19	Meio ambiente - Vento	1
17799582	2	UHGF - 15191	06/02/2024 22:26	06/02/2024 23:19	Meio ambiente - Vento	986
17799582	3	UHGF - 15191	06/02/2024 22:26	06/02/2024 23:36	Meio ambiente - Vento	78
17799582	4	UHGF - 15191	06/02/2024 22:26	06/02/2024 23:36	Meio ambiente - Vento	2
17799582	5	UHGF - 15191	06/02/2024 22:26	06/02/2024 23:36	Meio ambiente - Vento	140
17799582	6	UHGF - 15191	06/02/2024 22:26	06/02/2024 23:36	Meio ambiente - Vento	77
17799582	7	UHGF - 15191	06/02/2024 22:26	07/02/2024 02:14	Meio ambiente - Vento	5
17799582	8	UHGF - 15191	06/02/2024 22:26	07/02/2024 02:14	Meio ambiente - Vento	136
17799582	9	UHGF - 15191	06/02/2024 22:26	07/02/2024 02:14	Meio ambiente - Vento	28
17799582	10	UHGF - 15191	06/02/2024 22:26	07/02/2024 02:14	Meio ambiente - Vento	6
17799582	11	UHGF - 15191	06/02/2024 22:26	07/02/2024 13:26	Meio ambiente - Vento	4
17799583	1	UHGF - 15191	07/02/2024 08:21	07/02/2024 13:26	Meio ambiente - Vento	5
17799583	2	UHGF - 15191	07/02/2024 08:21	07/02/2024 13:26	Meio ambiente - Vento	136
17799583	3	UHGF - 15191	07/02/2024 08:21	07/02/2024 13:26	Meio ambiente - Vento	28
17799583	4	UHGF - 15191	07/02/2024 08:21	07/02/2024 13:26	Meio ambiente - Vento	6
17798436	1	ESR - 16287	06/02/2024 20:35	07/02/2024 07:38	Meio ambiente - Árvore ou Vegetação	9
17798557	1	CVED - 17064	06/02/2024 20:34	07/02/2024 08:22	Meio ambiente - Descarga Atmosférica	1
17798749	1	TOTU - 17072	06/02/2024 20:35	07/02/2024 09:37	Meio ambiente - Descarga Atmosférica	1
17801072	1	INPD - 15316	06/02/2024 20:36	07/02/2024 19:20	Meio ambiente - Descarga Atmosférica	3
17799117	1	CMD - 15158	06/02/2024 20:37	07/02/2024 11:09	Meio ambiente - Descarga Atmosférica	1
17798670	1	IRO - 15312	06/02/2024 20:40	07/02/2024 09:11	Meio ambiente - Árvore ou Vegetação	33
17798751	1	RSS - 15219	06/02/2024 20:40	07/02/2024 09:39	Não classificada	6
17797983	1	BETT - 16265	06/02/2024 20:51	06/02/2024 21:20	Meio ambiente - Vento	45

17798088	1	CEL - 15147	06/02/2024 20:42	06/02/2024 21:49	Não classificada	2
17798968	1	TOTU - 17072	06/02/2024 20:44	07/02/2024 10:30	Meio ambiente - Descarga Atmosférica	5
17801171	1	IGRU - 17030	06/02/2024 18:54	06/02/2024 23:01	Meio ambiente - Vento	41
17801171	2	IGRU - 17030	06/02/2024 18:54	07/02/2024 09:53	Meio ambiente - Vento	89
17801046	1	INPD - 15316	06/02/2024 20:50	07/02/2024 19:16	Meio ambiente - Descarga Atmosférica	2
17798969	1	SLAD - 16334	06/02/2024 20:53	07/02/2024 10:50	Meio ambiente - Vento	16
17798264	1	CNLU - 15164	06/02/2024 20:53	06/02/2024 23:16	Não classificada	77
17798306	1	MSO - 15269	06/02/2024 20:55	07/02/2024 00:12	Meio ambiente - Vento	83
17798137	1	BCAD - 15109	06/02/2024 20:55	06/02/2024 22:24	Meio ambiente - Descarga Atmosférica	5
17801427	1	UHSG - 15183	06/02/2024 17:29	07/02/2024 21:36	Não classificada	5
17801428	1	UHSG - 15183	07/02/2024 17:16	07/02/2024 21:36	Não classificada	111
17801429	1	UHSG - 15183	07/02/2024 17:16	07/02/2024 21:10	Não classificada	43
17798473	1	CLHU - 17095	06/02/2024 21:02	07/02/2024 08:05	Meio ambiente - Descarga Atmosférica	5
17883657	2	JFAU - 17086	06/02/2024 21:11	06/02/2024 21:15	Meio ambiente - Vento	16
17883657	3	JFAU - 17086	06/02/2024 21:11	06/02/2024 21:27	Meio ambiente - Vento	18
17883657	4	JFAU - 17086	06/02/2024 21:11	06/02/2024 21:27	Meio ambiente - Vento	356
17883658	2	JFAU - 17086	06/02/2024 21:27	06/02/2024 23:53	Meio ambiente - Vento	18
17883658	3	JFAU - 17086	06/02/2024 21:27	06/02/2024 23:53	Meio ambiente - Vento	26
17883658	4	JFAU - 17086	06/02/2024 21:27	07/02/2024 00:31	Meio ambiente - Vento	55
17883658	5	JFAU - 17086	06/02/2024 21:27	07/02/2024 11:19	Meio ambiente - Vento	5
17883658	6	JFAU - 17086	06/02/2024 21:27	07/02/2024 12:41	Meio ambiente - Vento	24
17883658	7	JFAU - 17086	06/02/2024 21:27	07/02/2024 15:15	Meio ambiente - Vento	246
17883659	1	JFAU - 17086	06/02/2024 21:40	06/02/2024 21:49	Meio ambiente - Vento	4199
17883659	1	SDEU - 17085	06/02/2024 21:40	06/02/2024 21:49	Meio ambiente - Vento	3
17883659	2	JFAU - 17086	06/02/2024 21:40	06/02/2024 21:50	Meio ambiente - Vento	654
17803717	1	PRRU - 15241	06/02/2024 21:04	08/02/2024 15:51	Meio ambiente - Descarga Atmosférica	1
17798838	1	MSO - 15269	06/02/2024 21:07	07/02/2024 09:55	Meio ambiente - Vento	1
17799106	1	BBI - 17033	06/02/2024 11:15	07/02/2024 11:10	Meio ambiente - Descarga Atmosférica	1
17799054	1	GVSD - 17070	06/02/2024 21:09	07/02/2024 10:59	Meio ambiente - Descarga Atmosférica	1
17798839	1	PIUD - 17054	06/02/2024 21:10	07/02/2024 09:58	Meio ambiente - Árvore ou Vegetação	1
17798308	1	CMD - 15158	06/02/2024 21:12	06/02/2024 23:41	Meio ambiente - Descarga Atmosférica	60
17914771	1	BCAD - 15109	06/02/2024 21:17	06/02/2024 21:32	Meio ambiente - Árvore ou Vegetação	225
17914771	2	BCAD - 15109	06/02/2024 21:17	06/02/2024 21:32	Meio ambiente - Árvore ou Vegetação	108
17914771	3	BCAD - 15109	06/02/2024 21:17	06/02/2024 21:32	Meio ambiente - Árvore ou Vegetação	28
17914771	4	BCAD - 15109	06/02/2024 21:17	06/02/2024 21:32	Meio ambiente - Árvore ou Vegetação	332
17914771	5	BCAD - 15109	06/02/2024 21:17	06/02/2024 21:34	Meio ambiente - Árvore ou Vegetação	465
17914771	6	BCAD - 15109	06/02/2024 21:17	06/02/2024 21:37	Meio ambiente - Árvore ou Vegetação	6
17914771	7	BCAD - 15109	06/02/2024 21:17	06/02/2024 21:37	Meio ambiente - Árvore ou Vegetação	3256
17914771	8	BCAD - 15109	06/02/2024 21:17	06/02/2024 21:37	Meio ambiente - Árvore ou Vegetação	4
17914771	9	BCAD - 15109	06/02/2024 21:17	06/02/2024 21:37	Meio ambiente - Árvore ou Vegetação	1
17914771	10	BCAD - 15109	06/02/2024 21:17	06/02/2024 22:08	Meio ambiente - Árvore ou Vegetação	354
17914771	11	BCAD - 15109	06/02/2024 21:17	06/02/2024 22:08	Meio ambiente - Árvore ou Vegetação	1106
17914771	12	BCAD - 15109	06/02/2024 21:17	07/02/2024 00:35	Meio ambiente - Árvore ou Vegetação	410
17914771	13	BCAD - 15109	06/02/2024 21:17	07/02/2024 00:35	Meio ambiente - Árvore ou Vegetação	1
17914772	2	BCAD - 15109	06/02/2024 21:55	06/02/2024 22:13	Meio ambiente - Árvore ou Vegetação	234
17798198	1	PSAD - 15237	06/02/2024 21:16	06/02/2024 22:44	Meio ambiente - Árvore ou Vegetação	17
17798634	1	GHE - 17029	06/02/2024 21:18	07/02/2024 09:07	Meio ambiente - Árvore ou Vegetação	1
17798634	2	GHE - 17029	06/02/2024 21:18	07/02/2024 09:07	Meio ambiente - Árvore ou Vegetação	1
17803499	1	BDM - 15113	06/02/2024 17:53	08/02/2024 15:10	Meio ambiente - Árvore ou Vegetação	2
17798499	1	SLAU - 17071	06/02/2024 21:20	07/02/2024 08:12	Meio ambiente - Árvore ou Vegetação	9
17798351	1	UHSG - 15183	06/02/2024 21:22	07/02/2024 01:45	Meio ambiente - Vento	40
17798971	1	SGS - 16331	06/02/2024 21:24	07/02/2024 10:45	Meio ambiente - Descarga Atmosférica	1
17798267	1	SFIQ - 17065	06/02/2024 21:27	06/02/2024 23:21	Não classificada	38
17883790	1	BCAD - 15109	06/02/2024 17:24	07/02/2024 12:45	Meio ambiente - Árvore ou Vegetação	5
17883790	2	BCAD - 15109	06/02/2024 17:24	08/02/2024 12:25	Meio ambiente - Árvore ou Vegetação	26
17883791	1	BCAD - 15109	08/02/2024 09:16	08/02/2024 12:25	Meio ambiente - Árvore ou Vegetação	5
17799584	1	CNLU - 15164	06/02/2024 21:32	07/02/2024 13:32	Meio ambiente - Descarga Atmosférica	1
17799729	1	PTHD - 15234	06/02/2024 19:07	07/02/2024 14:34	Meio ambiente - Árvore ou Vegetação	22
17800237	1	CNLU - 15164	06/02/2024 21:33	07/02/2024 15:41	Não classificada	8

17801586	1	SER - 16332	06/02/2024 19:21	07/02/2024 14:11	Não classificada	5
17801587	1	SER - 16332	06/02/2024 22:23	07/02/2024 14:11	Não classificada	13
17798223	1	LAVD - 17034	06/02/2024 17:45	06/02/2024 23:04	Meio ambiente - Vento	16
17799985	1	GVST - 15333	06/02/2024 21:39	07/02/2024 14:59	Meio ambiente - Vento	1
17800418	1	SDEU - 17085	06/02/2024 21:42	07/02/2024 16:11	Meio ambiente - Descarga Atmosférica	2
17798329	1	JMLT - 15301	06/02/2024 21:48	07/02/2024 00:09	Meio ambiente - Descarga Atmosférica	1
17798332	1	BCAD - 15109	06/02/2024 22:03	07/02/2024 00:10	Não classificada	86
17798332	2	BCAD - 15109	06/02/2024 22:03	07/02/2024 00:10	Não classificada	887
17889957	1	BDPD - 15114	06/02/2024 20:09	06/02/2024 23:09	Meio ambiente - Vento	202
17889957	2	BDPD - 15114	06/02/2024 20:09	07/02/2024 00:56	Meio ambiente - Vento	37
17889957	3	BDPD - 15114	06/02/2024 20:09	07/02/2024 08:25	Meio ambiente - Vento	17
17889957	4	BDPD - 15114	06/02/2024 20:09	07/02/2024 15:54	Meio ambiente - Vento	27
17800293	1	UHST - 16261	06/02/2024 22:16	07/02/2024 15:45	Não classificada	15
17904112	1	CLUU - 17025	06/02/2024 16:14	07/02/2024 10:18	Meio ambiente - Vento	193
17801426	1	INPD - 15316	06/02/2024 19:06	07/02/2024 21:29	Meio ambiente - Descarga Atmosférica	20
17883109	1	IIGU - 15319	06/02/2024 20:26	07/02/2024 01:00	Meio ambiente - Árvore ou Vegetação	4
17798260	1	PRTU - 17057	06/02/2024 20:19	06/02/2024 23:07	Não classificada	20
17800978	1	IJAU - 17061	06/02/2024 22:15	07/02/2024 17:20	Meio ambiente - Árvore ou Vegetação	1
17800979	1	IJAU - 17061	06/02/2024 23:02	07/02/2024 17:20	Meio ambiente - Árvore ou Vegetação	8
17798344	1	FMA - 17055	06/02/2024 22:41	07/02/2024 01:31	Não classificada	72
17921472	1	SER - 16332	06/02/2024 19:27	06/02/2024 23:23	Não classificada	213
17806195	1	CAX - 15143	06/02/2024 17:53	06/02/2024 23:58	Meio ambiente - Árvore ou Vegetação	12
17806195	2	CAX - 15143	06/02/2024 17:53	06/02/2024 23:58	Meio ambiente - Árvore ou Vegetação	2
17806195	3	CAX - 15143	06/02/2024 17:53	07/02/2024 12:03	Meio ambiente - Árvore ou Vegetação	20
17806195	4	CAX - 15143	06/02/2024 17:53	07/02/2024 17:44	Meio ambiente - Árvore ou Vegetação	10
17806196	2	CAX - 15143	07/02/2024 12:03	07/02/2024 19:29	Meio ambiente - Árvore ou Vegetação	9
17806196	3	CAX - 15143	07/02/2024 12:03	07/02/2024 19:29	Meio ambiente - Árvore ou Vegetação	2
17806196	4	CAX - 15143	07/02/2024 12:03	08/02/2024 15:20	Meio ambiente - Árvore ou Vegetação	3
17806197	1	CAX - 15143	08/02/2024 09:53	08/02/2024 15:20	Meio ambiente - Árvore ou Vegetação	9
17806197	2	CAX - 15143	08/02/2024 09:53	08/02/2024 15:20	Meio ambiente - Árvore ou Vegetação	2
17798334	1	DVLD - 17023	06/02/2024 22:56	07/02/2024 00:36	Não classificada	8
17798335	1	BETC - 15115	06/02/2024 22:58	07/02/2024 01:09	Meio ambiente - Vento	116
17798406	1	MDI - 16307	06/02/2024 23:01	07/02/2024 07:11	Não classificada	2
17905635	1	MSO - 15269	06/02/2024 13:52	07/02/2024 00:02	Meio ambiente - Vento	2
17905636	1	MSO - 15269	06/02/2024 13:52	07/02/2024 00:02	Meio ambiente - Vento	2
17799585	1	JFAU - 17086	06/02/2024 23:21	07/02/2024 12:40	Meio ambiente - Descarga Atmosférica	1
17798824	1	UHMS - 17082	06/02/2024 18:09	07/02/2024 10:10	Meio ambiente - Descarga Atmosférica	9
17798824	2	UHMS - 17082	06/02/2024 18:09	07/02/2024 10:10	Meio ambiente - Descarga Atmosférica	3
17799298	1	GVSD - 17070	06/02/2024 23:27	07/02/2024 11:59	Não classificada	11
17799669	1	SDED - 15215	06/02/2024 14:35	07/02/2024 11:32	Meio ambiente - Árvore ou Vegetação	12
17798502	1	TOE - 15195	06/02/2024 23:28	07/02/2024 08:09	Não classificada	4
17798672	1	NES - 17043	06/02/2024 23:31	07/02/2024 09:08	Não classificada	1
17799299	1	CRL - 15354	06/02/2024 23:31	07/02/2024 12:03	Meio ambiente - Vento	2
17799247	1	CRL - 15354	06/02/2024 23:32	07/02/2024 11:53	Meio ambiente - Vento	2
17886102	1	BCSQ - 17010	06/02/2024 20:57	07/02/2024 00:19	Meio ambiente - Árvore ou Vegetação	35
17886102	2	BCSQ - 17010	06/02/2024 20:57	07/02/2024 10:41	Meio ambiente - Árvore ou Vegetação	5
17886102	3	BCSQ - 17010	06/02/2024 20:57	07/02/2024 11:49	Meio ambiente - Árvore ou Vegetação	14
17886102	4	BCSQ - 17010	06/02/2024 20:57	07/02/2024 19:30	Meio ambiente - Árvore ou Vegetação	24
17886103	1	BCSQ - 17010	07/02/2024 16:34	07/02/2024 19:30	Meio ambiente - Árvore ou Vegetação	14
17798457	1	SFIQ - 17065	06/02/2024 23:41	07/02/2024 07:45	Não classificada	38
17800495	1	INPD - 15316	06/02/2024 16:13	07/02/2024 12:39	Meio ambiente - Vento	13
17860118	1	COJ - 15305	06/02/2024 23:53	07/02/2024 06:43	Meio ambiente - Vento	89
17860118	2	COJ - 15305	06/02/2024 23:53	07/02/2024 08:42	Meio ambiente - Vento	1
17860118	3	COJ - 15305	06/02/2024 23:53	07/02/2024 08:42	Meio ambiente - Vento	309
17860118	4	COJ - 15305	06/02/2024 23:53	07/02/2024 08:42	Meio ambiente - Vento	1
17860118	6	COJ - 15305	06/02/2024 23:53	07/02/2024 09:01	Meio ambiente - Vento	1101
17860118	7	COJ - 15305	06/02/2024 23:53	07/02/2024 09:01	Meio ambiente - Vento	2
17860119	1	COJ - 15305	07/02/2024 09:02	07/02/2024 09:09	Meio ambiente - Vento	1
17860119	2	COJ - 15305	07/02/2024 09:02	07/02/2024 09:09	Meio ambiente - Vento	398

17860119	3	COJ - 15305	07/02/2024 09:02	07/02/2024 09:09	Meio ambiente - Vento	1
17860119	5	COJ - 15305	07/02/2024 09:02	07/02/2024 16:36	Meio ambiente - Vento	1101
17860119	6	COJ - 15305	07/02/2024 09:02	07/02/2024 16:36	Meio ambiente - Vento	2
17853580	3	UHSG - 15183	06/02/2024 23:49	07/02/2024 00:10	Meio ambiente - Vento	3
17853580	4	UHSG - 15183	06/02/2024 23:49	07/02/2024 00:10	Meio ambiente - Vento	1646
17853580	5	UHSG - 15183	06/02/2024 23:49	07/02/2024 00:10	Meio ambiente - Vento	17
17853580	7	UHSG - 15183	06/02/2024 23:49	07/02/2024 10:05	Meio ambiente - Vento	19
17853580	9	UHSG - 15183	06/02/2024 23:49	07/02/2024 11:53	Meio ambiente - Vento	15
17853580	10	UHSG - 15183	06/02/2024 23:49	07/02/2024 11:53	Meio ambiente - Vento	603
17853580	11	UHSG - 15183	06/02/2024 23:49	08/02/2024 20:20	Meio ambiente - Vento	4
17853580	12	UHSG - 15183	06/02/2024 23:49	08/02/2024 20:20	Meio ambiente - Vento	1
17853581	1	UHSG - 15183	07/02/2024 11:32	07/02/2024 12:08	Meio ambiente - Vento	19
17853582	1	GHE - 17029	07/02/2024 14:23	07/02/2024 14:29	Meio ambiente - Vento	1
17853582	2	GHE - 17029	07/02/2024 14:23	07/02/2024 14:29	Meio ambiente - Vento	4
17853582	3	GHE - 17029	07/02/2024 14:23	07/02/2024 14:29	Meio ambiente - Vento	1078
17853582	5	GHE - 17029	07/02/2024 14:23	07/02/2024 14:29	Meio ambiente - Vento	4
17853582	6	GHE - 17029	07/02/2024 14:23	07/02/2024 14:29	Meio ambiente - Vento	105
17853583	1	GHE - 17029	08/02/2024 14:02	08/02/2024 14:49	Meio ambiente - Vento	1
17853583	2	GHE - 17029	08/02/2024 14:02	08/02/2024 14:49	Meio ambiente - Vento	4
17853583	3	GHE - 17029	08/02/2024 14:02	08/02/2024 14:49	Meio ambiente - Vento	1078
17853583	5	GHE - 17029	08/02/2024 14:02	08/02/2024 14:49	Meio ambiente - Vento	4
17853583	6	GHE - 17029	08/02/2024 14:02	08/02/2024 14:49	Meio ambiente - Vento	105
17798280	1	CUVD - 15349	06/02/2024 16:48	07/02/2024 00:49	Meio ambiente - Vento	60
17872274	1	CISL - 16282	06/02/2024 20:58	07/02/2024 02:22	Meio ambiente - Árvore ou Vegetação	98
17872274	2	CISL - 16282	06/02/2024 20:58	07/02/2024 02:22	Meio ambiente - Árvore ou Vegetação	7
17798955	1	CNLU - 15164	06/02/2024 15:00	07/02/2024 10:45	Meio ambiente - Descarga Atmosférica	1
17803313	1	INPD - 15316	06/02/2024 18:21	08/02/2024 14:35	Não classificada	1
17801984	1	IRO - 15312	06/02/2024 22:53	08/02/2024 08:36	Meio ambiente - Descarga Atmosférica	1
17872270	1	RBSU - 16312	06/02/2024 21:34	07/02/2024 12:23	Meio ambiente - Vento	32
17872271	1	RBSU - 16312	07/02/2024 00:52	07/02/2024 12:23	Meio ambiente - Vento	119
17882744	1	UHST - 16261	06/02/2024 16:37	07/02/2024 18:42	Não classificada	55
17882744	2	UHST - 16261	06/02/2024 16:37	08/02/2024 15:50	Não classificada	30
17882744	3	UHST - 16261	06/02/2024 16:37	08/02/2024 15:50	Não classificada	3
17798753	1	MSO - 15269	07/02/2024 00:56	07/02/2024 09:38	Meio ambiente - Vento	1
17888975	1	BIIU - 17016	07/02/2024 01:03	07/02/2024 05:43	Meio ambiente - Vento	1048
17888979	1	BIIU - 17016	07/02/2024 05:44	07/02/2024 06:37	Meio ambiente - Vento	1043
17888979	2	BIIU - 17016	07/02/2024 05:44	07/02/2024 07:29	Meio ambiente - Vento	5
17888980	1	BIIU - 17016	07/02/2024 06:40	07/02/2024 08:43	Meio ambiente - Vento	1043
17888981	1	BIIU - 17016	07/02/2024 08:46	07/02/2024 12:33	Meio ambiente - Vento	298
17888981	2	BIIU - 17016	07/02/2024 08:46	07/02/2024 13:19	Meio ambiente - Vento	343
17888981	3	BIIU - 17016	07/02/2024 08:46	07/02/2024 13:30	Meio ambiente - Vento	402
17888982	1	BIIU - 17016	07/02/2024 11:01	07/02/2024 12:33	Meio ambiente - Vento	1391
17799340	1	OUF - 15253	07/02/2024 01:07	07/02/2024 12:16	Meio ambiente - Vento	3
17798353	1	FMA - 17055	06/02/2024 21:22	07/02/2024 02:04	Não classificada	25
17799189	1	SGS - 16331	07/02/2024 01:59	07/02/2024 11:35	Meio ambiente - Árvore ou Vegetação	16
17798362	1	CRF - 15355	07/02/2024 02:10	07/02/2024 03:53	Não classificada	72
17799384	1	BSOT - 15141	07/02/2024 02:03	07/02/2024 12:27	Não classificada	9
17798604	1	DDI - 17027	07/02/2024 02:25	07/02/2024 08:46	Meio ambiente - Descarga Atmosférica	9
17798474	1	PTE - 17056	07/02/2024 02:27	07/02/2024 08:03	Não classificada	5
17800420	1	AFNU - 17015	07/02/2024 02:53	07/02/2024 16:09	Meio ambiente - Vento	11
17799161	1	MDI - 16307	07/02/2024 02:57	07/02/2024 11:25	Meio ambiente - Descarga Atmosférica	1
17798605	1	BCAD - 15109	07/02/2024 03:27	07/02/2024 08:53	Meio ambiente - Descarga Atmosférica	60
17798673	1	CGAU - 15150	07/02/2024 03:33	07/02/2024 09:13	Meio ambiente - Vento	7
17798755	1	JFAU - 17086	07/02/2024 04:07	07/02/2024 09:37	Não classificada	1
17799056	1	CRL - 15354	07/02/2024 04:46	07/02/2024 10:52	Não classificada	2
17799056	2	CRL - 15354	07/02/2024 04:46	07/02/2024 10:52	Não classificada	76
17798977	1	BCV - 17013	07/02/2024 04:49	07/02/2024 10:45	Meio ambiente - Árvore ou Vegetação	163
17798977	2	BCV - 17013	07/02/2024 04:49	07/02/2024 10:45	Meio ambiente - Árvore ou Vegetação	1
17799457	1	PBD - 16324	07/02/2024 04:57	07/02/2024 12:51	Meio ambiente - Árvore ou Vegetação	2

17798421	1	BHPM - 16275	07/02/2024 05:00	07/02/2024 07:25	Meio ambiente - Árvore ou Vegetação	59
17798475	1	NERU - 17041	07/02/2024 05:11	07/02/2024 08:00	Meio ambiente - Descarga Atmosférica	142
17798566	1	CTR - 15351	07/02/2024 05:21	07/02/2024 08:33	Meio ambiente - Vento	1
17801651	1	MUT - 15266	07/02/2024 05:33	07/02/2024 22:49	Não classificada	2
17798705	1	MSO - 15269	07/02/2024 05:33	07/02/2024 09:21	Meio ambiente - Vento	18
17798705	2	MSO - 15269	07/02/2024 05:33	07/02/2024 09:21	Meio ambiente - Vento	12
17798476	1	CMID - 17019	07/02/2024 05:34	07/02/2024 06:37	Meio ambiente - Descarga Atmosférica	1
17799523	1	YAN - 15165	07/02/2024 05:36	07/02/2024 13:15	Meio ambiente - Descarga Atmosférica	14
17798477	1	CAX - 15143	07/02/2024 05:36	07/02/2024 08:04	Não classificada	12
17798477	2	CAX - 15143	07/02/2024 05:36	07/02/2024 08:04	Não classificada	71
17798401	1	PSOU - 15231	07/02/2024 05:45	07/02/2024 07:08	Meio ambiente - Árvore ou Vegetação	1
17799415	1	CISL - 16282	07/02/2024 05:47	07/02/2024 12:45	Meio ambiente - Vento	1
17800294	1	BCAD - 15109	07/02/2024 05:50	07/02/2024 15:50	Meio ambiente - Árvore ou Vegetação	6
17799730	1	BCAD - 15109	07/02/2024 05:53	07/02/2024 14:13	Meio ambiente - Vento	13
17798978	1	SLAU - 17071	07/02/2024 05:55	07/02/2024 10:29	Meio ambiente - Descarga Atmosférica	34
17800724	1	AOR - 15102	07/02/2024 05:56	07/02/2024 17:28	Não classificada	1
17798757	1	UHPI - 17084	07/02/2024 05:58	07/02/2024 09:41	Meio ambiente - Descarga Atmosférica	3
17798757	2	UHPI - 17084	07/02/2024 05:58	07/02/2024 09:41	Meio ambiente - Descarga Atmosférica	9
17798636	1	BDPD - 15114	07/02/2024 06:00	07/02/2024 09:01	Meio ambiente - Vento	1
17798570	1	IRO - 15312	07/02/2024 06:01	07/02/2024 08:27	Meio ambiente - Árvore ou Vegetação	137
17799249	1	GVSD - 17070	07/02/2024 06:02	07/02/2024 11:50	Não classificada	9
17798848	1	LPTU - 17032	07/02/2024 06:04	07/02/2024 09:54	Meio ambiente - Árvore ou Vegetação	3
17798979	1	AFNU - 17015	07/02/2024 06:06	07/02/2024 10:48	Meio ambiente - Vento	4
17798637	1	TCSD - 16336	07/02/2024 06:12	07/02/2024 08:56	Meio ambiente - Descarga Atmosférica	2
17798423	1	AETD - 17009	07/02/2024 06:12	07/02/2024 07:21	Não classificada	93
17801172	1	ILIU - 16291	07/02/2024 06:14	07/02/2024 19:53	Meio ambiente - Vento	1
17798479	1	BMO - 15135	07/02/2024 06:14	07/02/2024 08:02	Meio ambiente - Descarga Atmosférica	1
17798849	1	AFNU - 17015	07/02/2024 06:19	07/02/2024 10:01	Não classificada	46
17799058	1	CMH - 17021	07/02/2024 06:21	07/02/2024 10:59	Não classificada	13
17798640	1	MCDD - 15280	07/02/2024 06:23	07/02/2024 09:00	Meio ambiente - Vento	10
17800164	1	PRRU - 15241	07/02/2024 06:27	07/02/2024 15:21	Meio ambiente - Descarga Atmosférica	1
17800164	2	PRRU - 15241	07/02/2024 06:27	07/02/2024 15:21	Meio ambiente - Descarga Atmosférica	10
17798642	1	LGT - 16304	07/02/2024 06:28	07/02/2024 08:59	Meio ambiente - Vento	21
17798644	1	UHMS - 17082	06/02/2024 19:24	07/02/2024 09:32	Meio ambiente - Vento	14
17798644	2	UHMS - 17082	06/02/2024 19:24	07/02/2024 09:32	Meio ambiente - Vento	101
17798572	1	SFIQ - 17065	07/02/2024 06:30	07/02/2024 08:27	Meio ambiente - Descarga Atmosférica	12
17799805	1	CMH - 17021	07/02/2024 06:32	07/02/2024 14:21	Meio ambiente - Descarga Atmosférica	13
17800070	1	CUVD - 15349	07/02/2024 06:33	07/02/2024 15:05	Não classificada	2
17798982	1	MRND - 15270	07/02/2024 06:34	07/02/2024 10:14	Não classificada	9
17801430	1	GVSD - 17070	07/02/2024 06:35	07/02/2024 21:19	Não classificada	6
17799341	1	GVSD - 17070	07/02/2024 06:35	07/02/2024 12:13	Não classificada	84
17800369	1	IUAU - 17031	07/02/2024 06:46	07/02/2024 08:50	Não classificada	1
17801234	1	MAGT - 17037	07/02/2024 06:37	07/02/2024 20:20	Não classificada	2
17798574	1	IBAD - 17028	07/02/2024 06:38	07/02/2024 08:21	Não classificada	388
17803153	1	INPD - 15316	07/02/2024 06:39	08/02/2024 14:10	Não classificada	1
17804342	1	IOM - 15315	07/02/2024 06:39	08/02/2024 18:29	Meio ambiente - Descarga Atmosférica	2
17799348	1	CMD - 15158	07/02/2024 06:40	07/02/2024 12:21	Meio ambiente - Descarga Atmosférica	1
17798853	1	IGPD - 15324	07/02/2024 06:42	07/02/2024 10:06	Meio ambiente - Árvore ou Vegetação	296
17798481	1	CRL - 15354	07/02/2024 06:43	07/02/2024 07:57	Meio ambiente - Descarga Atmosférica	3
17798706	1	VCS - 17093	07/02/2024 06:43	07/02/2024 09:30	Não classificada	1
17798646	1	SLN - 15206	07/02/2024 06:44	07/02/2024 08:59	Meio ambiente - Árvore ou Vegetação	1
17806357	1	UNIT - 17083	07/02/2024 06:44	09/02/2024 13:13	Meio ambiente - Descarga Atmosférica	5
17798679	1	SER - 16332	07/02/2024 06:45	07/02/2024 09:09	Meio ambiente - Descarga Atmosférica	7
17799059	1	VGAU - 17089	07/02/2024 06:46	07/02/2024 10:51	Meio ambiente - Árvore ou Vegetação	1
17799459	1	GHE - 17029	06/02/2024 14:27	07/02/2024 09:27	Meio ambiente - Árvore ou Vegetação	10
17799190	1	ENC - 15343	07/02/2024 06:52	07/02/2024 11:34	Não classificada	8
17799349	1	AETD - 17009	07/02/2024 06:53	07/02/2024 12:09	Meio ambiente - Erosão	55
17798759	1	SER - 16332	07/02/2024 06:53	07/02/2024 09:37	Meio ambiente - Descarga Atmosférica	1
17798760	1	SND - 15203	07/02/2024 06:54	07/02/2024 09:41	Meio ambiente - Árvore ou Vegetação	19



17800914	1	RPR - 16325	07/02/2024 06:54	07/02/2024 18:31	Não classificada	5
17798985	1	AETD - 17009	07/02/2024 06:55	07/02/2024 10:32	Meio ambiente - Vento	2
17798647	1	CLS - 17077	07/02/2024 06:58	07/02/2024 09:03	Não classificada	1
17799060	1	CRL - 15354	07/02/2024 06:59	07/02/2024 11:03	Meio ambiente - Vento	4
17799121	1	BCV - 17013	07/02/2024 06:59	07/02/2024 11:10	Meio ambiente - Vento	3
17798855	1	AGF - 15098	07/02/2024 07:00	07/02/2024 10:14	Não classificada	1
17799122	1	UHSG - 15183	07/02/2024 07:04	07/02/2024 11:12	Meio ambiente - Descarga Atmosférica	1
17799588	1	YAN - 15165	07/02/2024 07:05	07/02/2024 13:39	Não classificada	5
17799588	3	YAN - 15165	07/02/2024 07:05	07/02/2024 13:39	Não classificada	150
17798609	1	ANAD - 15101	07/02/2024 07:05	07/02/2024 08:51	Não classificada	21
17799808	1	NVSU - 17053	07/02/2024 07:05	07/02/2024 14:33	Meio ambiente - Descarga Atmosférica	5
17798862	1	CRL - 15354	07/02/2024 07:06	07/02/2024 10:03	Não classificada	1
17798508	1	PSOU - 15231	07/02/2024 07:07	07/02/2024 08:14	Não classificada	80
17798682	1	SDEU - 17085	07/02/2024 07:07	07/02/2024 09:13	Não classificada	1
17798867	1	OUF - 15253	07/02/2024 07:10	07/02/2024 10:14	Meio ambiente - Vento	1
17799809	1	BCAD - 15109	07/02/2024 07:11	07/02/2024 14:31	Meio ambiente - Descarga Atmosférica	5
17799061	1	UHGf - 15191	07/02/2024 07:11	07/02/2024 11:02	Não classificada	13
17798580	1	PRTD - 17074	07/02/2024 07:05	07/02/2024 08:29	Meio ambiente - Descarga Atmosférica	1
17799589	1	JFAU - 17086	07/02/2024 07:12	07/02/2024 13:35	Não classificada	47
17799251	1	MNVD - 15272	07/02/2024 07:13	07/02/2024 11:43	Não classificada	450
17798581	1	IIGU - 15319	07/02/2024 07:14	07/02/2024 08:41	Meio ambiente - Árvore ou Vegetação	2
17798868	1	IPC - 15314	07/02/2024 07:15	07/02/2024 09:50	Meio ambiente - Árvore ou Vegetação	1
17800296	1	BMN - 15134	07/02/2024 07:15	07/02/2024 15:43	Meio ambiente - Descarga Atmosférica	2
17799191	1	UHPI - 17084	07/02/2024 07:16	07/02/2024 11:35	Meio ambiente - Descarga Atmosférica	4
17798869	1	ITDD - 16294	07/02/2024 07:17	07/02/2024 09:48	Não classificada	5
17799350	1	ARID - 15104	07/02/2024 07:18	07/02/2024 12:20	Meio ambiente - Árvore ou Vegetação	4
17798991	1	TOE - 15195	07/02/2024 07:19	07/02/2024 10:36	Meio ambiente - Descarga Atmosférica	4
17799255	1	VCS - 17093	07/02/2024 07:20	07/02/2024 11:54	Meio ambiente - Descarga Atmosférica	5
17799255	2	VCS - 17093	07/02/2024 07:20	07/02/2024 11:54	Meio ambiente - Descarga Atmosférica	2
17798992	1	IIGU - 15319	07/02/2024 07:21	07/02/2024 10:41	Meio ambiente - Descarga Atmosférica	2
17798870	1	IBAS - 17042	07/02/2024 07:22	07/02/2024 10:17	Meio ambiente - Descarga Atmosférica	27
17799525	1	MUZD - 17044	07/02/2024 07:22	07/02/2024 13:23	Meio ambiente - Vento	2
17801959	1	UHST - 16261	07/02/2024 07:24	08/02/2024 08:19	Não classificada	5
17803439	1	DSV - 16286	07/02/2024 07:25	08/02/2024 15:03	Não classificada	1
17935152	1	ALSD - 17090	07/02/2024 01:52	07/02/2024 07:50	Não classificada	45
17798994	1	PSAU - 16323	07/02/2024 07:27	07/02/2024 10:34	Meio ambiente - Descarga Atmosférica	11
17800819	1	PNV - 17094	07/02/2024 07:28	07/02/2024 13:55	Meio ambiente - Descarga Atmosférica	2
17799163	1	SGS - 16331	07/02/2024 07:28	07/02/2024 11:19	Meio ambiente - Árvore ou Vegetação	36
17798763	1	ORPU - 17045	07/02/2024 07:29	07/02/2024 09:38	Meio ambiente - Descarga Atmosférica	1
17799351	1	JFAU - 17086	07/02/2024 07:30	07/02/2024 12:11	Meio ambiente - Descarga Atmosférica	1
17798996	1	PMSU - 17092	07/02/2024 07:30	07/02/2024 10:36	Meio ambiente - Árvore ou Vegetação	3
17800073	1	BMN - 15134	07/02/2024 07:33	07/02/2024 15:11	Meio ambiente - Descarga Atmosférica	9
17799416	1	OLV - 15255	07/02/2024 07:34	07/02/2024 12:45	Meio ambiente - Árvore ou Vegetação	16
17798564	1	PRTD - 17074	07/02/2024 05:01	07/02/2024 08:33	Meio ambiente - Árvore ou Vegetação	41
17804697	1	UHPT - 15186	07/02/2024 07:37	08/02/2024 20:49	Não classificada	2
17799065	1	CRL - 15354	07/02/2024 07:38	07/02/2024 10:58	Meio ambiente - Descarga Atmosférica	3
17798998	1	LPTU - 17032	07/02/2024 07:39	07/02/2024 10:39	Meio ambiente - Descarga Atmosférica	2
17799193	1	SND - 15203	07/02/2024 07:39	07/02/2024 11:39	Meio ambiente - Descarga Atmosférica	1
17798876	1	CCHU - 15145	07/02/2024 07:49	07/02/2024 10:07	Meio ambiente - Vento	1
17799671	1	NVN - 15257	07/02/2024 07:43	07/02/2024 14:06	Não classificada	15
17799591	1	JFAU - 17086	07/02/2024 07:43	07/02/2024 13:18	Meio ambiente - Descarga Atmosférica	1
17798684	1	ITMU - 15310	07/02/2024 07:43	07/02/2024 09:09	Meio ambiente - Descarga Atmosférica	34
17799592	2	RBST - 15225	07/02/2024 00:45	07/02/2024 14:03	Meio ambiente - Árvore ou Vegetação	10
17799388	1	BSOT - 15141	07/02/2024 07:44	07/02/2024 12:35	Não classificada	5
17799526	1	OUF - 15253	07/02/2024 07:44	07/02/2024 13:20	Meio ambiente - Vento	1
17800915	1	YAN - 15165	07/02/2024 07:45	07/02/2024 18:20	Meio ambiente - Descarga Atmosférica	3
17800557	1	INPD - 15316	07/02/2024 07:47	07/02/2024 16:36	Meio ambiente - Vento	9
17798874	1	TOTU - 17072	07/02/2024 07:47	07/02/2024 10:21	Meio ambiente - Árvore ou Vegetação	21
17798495	1	JTAD - 15295	06/02/2024 20:19	07/02/2024 08:11	Meio ambiente - Vento	31



17798877	1	SFIQ - 17065	07/02/2024 07:49	07/02/2024 09:52	Meio ambiente - Descarga Atmosférica	16
17799194	1	SDEU - 17085	07/02/2024 07:50	07/02/2024 11:40	Não classificada	4
17799001	1	CGAU - 15150	07/02/2024 07:50	07/02/2024 10:32	Meio ambiente - Descarga Atmosférica	4
17800607	1	JFAU - 17086	07/02/2024 07:51	07/02/2024 16:50	Não classificada	2
17799262	1	PTHD - 15234	07/02/2024 07:52	07/02/2024 11:44	Meio ambiente - Árvore ou Vegetação	1
17798650	1	PNV - 17094	07/02/2024 07:53	07/02/2024 08:51	Meio ambiente - Descarga Atmosférica	18
17800726	1	ESR - 16287	06/02/2024 18:20	07/02/2024 15:41	Meio ambiente - Árvore ou Vegetação	1
17800727	1	ESR - 16287	07/02/2024 08:48	07/02/2024 15:41	Meio ambiente - Árvore ou Vegetação	61
17798837	1	TOTU - 17072	06/02/2024 20:43	07/02/2024 10:16	Meio ambiente - Árvore ou Vegetação	17
17802367	1	GVSD - 17070	07/02/2024 07:54	08/02/2024 10:24	Meio ambiente - Vento	19
17878955	1	NLAQ - 17046	06/02/2024 17:38	07/02/2024 09:43	Meio ambiente - Árvore ou Vegetação	17
17799352	1	MOO - 17039	07/02/2024 07:55	07/02/2024 12:17	Meio ambiente - Árvore ou Vegetação	1
17800558	1	CPO - 17018	07/02/2024 07:56	07/02/2024 16:38	Não classificada	13
17800725	1	JPIU - 15298	07/02/2024 07:56	07/02/2024 17:37	Meio ambiente - Descarga Atmosférica	4
17798712	1	PTHD - 15234	07/02/2024 07:57	07/02/2024 09:24	Meio ambiente - Descarga Atmosférica	2
17799813	1	IIGU - 15319	07/02/2024 09:30	07/02/2024 14:10	Meio ambiente - Erosão	19
17798685	1	MAGU - 15282	07/02/2024 08:01	07/02/2024 09:12	Meio ambiente - Vento	1
17799267	1	BDPD - 15114	07/02/2024 08:03	07/02/2024 11:55	Meio ambiente - Descarga Atmosférica	1
17798565	1	JFAD - 16300	07/02/2024 05:02	07/02/2024 08:26	Meio ambiente - Árvore ou Vegetação	2
17801483	1	JNUT - 17066	07/02/2024 08:04	07/02/2024 21:53	Meio ambiente - Vento	2
17801327	1	SUI - 17069	07/02/2024 08:04	07/02/2024 20:56	Meio ambiente - Vento	1
17799004	1	BRL - 15140	07/02/2024 08:04	07/02/2024 10:36	Não classificada	3
17798567	1	LPTU - 17032	07/02/2024 05:35	07/02/2024 08:22	Meio ambiente - Descarga Atmosférica	12
17799073	1	FMA - 17055	07/02/2024 08:05	07/02/2024 10:56	Não classificada	77
17880340	1	BSOT - 15141	07/02/2024 08:05	07/02/2024 14:46	Meio ambiente - Descarga Atmosférica	4
17799195	1	SBAU - 15216	07/02/2024 08:06	07/02/2024 11:35	Meio ambiente - Descarga Atmosférica	2
17799818	2	JQT - 16297	06/02/2024 19:41	07/02/2024 13:14	Meio ambiente - Descarga Atmosférica	162
17798884	1	MUT - 15266	07/02/2024 08:07	07/02/2024 09:59	Não classificada	36
17798686	1	PRSU - 15239	07/02/2024 08:08	07/02/2024 09:14	Meio ambiente - Árvore ou Vegetação	5
17798886	1	BHBN - 17048	07/02/2024 08:09	07/02/2024 09:55	Meio ambiente - Árvore ou Vegetação	1
17800075	1	IBAD - 17028	07/02/2024 08:10	07/02/2024 15:04	Meio ambiente - Descarga Atmosférica	1
17799077	1	IIGT - 15320	07/02/2024 08:12	07/02/2024 11:02	Meio ambiente - Árvore ou Vegetação	53
17798715	1	ULAE - 15180	07/02/2024 08:13	07/02/2024 09:31	Meio ambiente - Descarga Atmosférica	6
17798843	1	JBT - 16295	07/02/2024 02:35	07/02/2024 09:56	Meio ambiente - Vento	5
17798843	2	JBT - 16295	07/02/2024 02:35	07/02/2024 09:56	Meio ambiente - Vento	87
17799674	1	UNIT - 17083	07/02/2024 08:15	07/02/2024 14:02	Não classificada	5
17800370	1	UHPT - 15186	07/02/2024 08:15	07/02/2024 16:02	Não classificada	5
17800370	2	UHPT - 15186	07/02/2024 08:15	07/02/2024 16:02	Não classificada	227
17897992	1	OUF - 15253	07/02/2024 08:18	07/02/2024 12:01	Meio ambiente - Vento	1
17799011	1	CMN - 16278	07/02/2024 08:18	07/02/2024 10:44	Meio ambiente - Descarga Atmosférica	1
17799419	1	SLN - 15206	07/02/2024 08:19	07/02/2024 12:44	Meio ambiente - Árvore ou Vegetação	1
17798719	1	IGPU - 16290	07/02/2024 08:20	07/02/2024 09:26	Meio ambiente - Árvore ou Vegetação	7
17799676	1	PMSU - 17092	07/02/2024 08:28	07/02/2024 09:07	Meio ambiente - Vento	921
17853586	2	GVSD - 17070	07/02/2024 08:32	07/02/2024 08:39	Meio ambiente - Vento	22
17853586	3	GVSD - 17070	07/02/2024 08:32	07/02/2024 09:31	Meio ambiente - Vento	918
17853586	4	GVSD - 17070	07/02/2024 08:32	07/02/2024 11:07	Meio ambiente - Vento	1175
17799270	1	PRTD - 17074	07/02/2024 08:23	07/02/2024 11:37	Não classificada	4
17799306	1	JPIU - 15298	07/02/2024 08:23	07/02/2024 11:57	Meio ambiente - Descarga Atmosférica	1
17798653	1	CRL - 15354	07/02/2024 08:25	07/02/2024 08:58	Não classificada	1
17799272	1	IMRU - 17096	07/02/2024 08:26	07/02/2024 11:12	Meio ambiente - Descarga Atmosférica	1
17799595	1	JBT - 16295	07/02/2024 08:26	07/02/2024 13:39	Meio ambiente - Descarga Atmosférica	2
17800678	1	JUAU - 17036	07/02/2024 08:27	07/02/2024 17:21	Não classificada	11
17799493	1	JPIU - 15298	07/02/2024 09:30	07/02/2024 12:30	Meio ambiente - Árvore ou Vegetação	4
17799493	2	JPIU - 15298	07/02/2024 09:30	07/02/2024 12:30	Meio ambiente - Árvore ou Vegetação	2
17806915	1	UNIT - 17083	07/02/2024 08:29	09/02/2024 15:16	Meio ambiente - Descarga Atmosférica	1
17803648	1	BRDD - 17067	07/02/2024 08:29	08/02/2024 15:43	Meio ambiente - Vento	1
17803315	1	PTHD - 15234	07/02/2024 08:30	08/02/2024 14:39	Meio ambiente - Árvore ou Vegetação	3
17799423	1	CPG - 17017	07/02/2024 10:14	07/02/2024 13:00	Meio ambiente - Árvore ou Vegetação	232
17799421	1	OUF - 15253	07/02/2024 08:31	07/02/2024 12:48	Meio ambiente - Vento	12

17799355	1	BHSE - 15129	07/02/2024 08:32	07/02/2024 12:16	Meio ambiente - Vento	39
17799391	1	PIUD - 17054	07/02/2024 08:33	07/02/2024 12:29	Não classificada	1
17799462	1	JFAU - 17086	07/02/2024 08:33	07/02/2024 12:54	Meio ambiente - Árvore ou Vegetação	11
17801269	1	SND - 15203	07/02/2024 08:44	07/02/2024 16:45	Meio ambiente - Árvore ou Vegetação	6
17799079	1	BMN - 15134	07/02/2024 08:34	07/02/2024 11:01	Meio ambiente - Descarga Atmosférica	5
17800499	1	BCAD - 15109	07/02/2024 08:35	07/02/2024 16:23	Meio ambiente - Árvore ou Vegetação	20
17799821	1	MCLQ - 17040	07/02/2024 08:36	07/02/2024 14:29	Meio ambiente - Árvore ou Vegetação	1
17800916	1	LJA - 15286	07/02/2024 08:36	07/02/2024 18:21	Meio ambiente - Vento	5
17800415	1	JNUQ - 17038	06/02/2024 16:44	07/02/2024 16:09	Meio ambiente - Árvore ou Vegetação	4
17802644	1	MUT - 15266	07/02/2024 08:40	08/02/2024 11:23	Meio ambiente - Descarga Atmosférica	3
17802834	1	BRDD - 17067	07/02/2024 08:41	08/02/2024 12:16	Não classificada	1
17799529	1	PRTD - 17074	07/02/2024 08:42	07/02/2024 13:27	Não classificada	1
17889162	1	MFED - 15276	07/02/2024 08:43	07/02/2024 13:14	Meio ambiente - Árvore ou Vegetação	18
17875397	1	IUAU - 17031	07/02/2024 08:44	07/02/2024 16:31	Não classificada	1
17798900	1	PMSD - 17049	07/02/2024 08:46	07/02/2024 10:20	Não classificada	1
17799463	1	BCSU - 17011	07/02/2024 08:46	07/02/2024 12:59	Meio ambiente - Descarga Atmosférica	1
17799016	1	IGRU - 17030	07/02/2024 08:46	07/02/2024 10:39	Meio ambiente - Descarga Atmosférica	3
17810567	1	PRRU - 15241	07/02/2024 08:46	10/02/2024 19:13	Não classificada	2
17799080	1	ENC - 15343	07/02/2024 08:47	07/02/2024 10:56	Não classificada	1
17800371	1	LNT - 17035	07/02/2024 08:47	07/02/2024 15:52	Meio ambiente - Árvore ou Vegetação	1
17798901	1	GPED - 15335	07/02/2024 08:48	07/02/2024 10:06	Não classificada	19
17801628	1	NNE - 15262	07/02/2024 08:49	07/02/2024 22:39	Não classificada	4
17801628	2	NNE - 15262	07/02/2024 08:49	07/02/2024 22:39	Não classificada	1
17909777	1	TOE - 15195	07/02/2024 06:02	07/02/2024 09:12	Não classificada	201
17799168	1	AUIU - 15647	07/02/2024 08:53	07/02/2024 11:25	Não classificada	10
17799168	2	AUIU - 15647	07/02/2024 08:53	07/02/2024 11:25	Não classificada	1
17800372	1	MRND - 15270	07/02/2024 08:53	07/02/2024 16:01	Meio ambiente - Descarga Atmosférica	1
17803649	1	GVSD - 17070	07/02/2024 08:55	08/02/2024 15:41	Meio ambiente - Vento	1
17799424	1	OUF - 15253	07/02/2024 08:56	07/02/2024 12:44	Não classificada	1
17799169	1	PSAD - 15237	07/02/2024 08:56	07/02/2024 11:17	Não classificada	8
17798842	1	TOTU - 17072	06/02/2024 22:53	07/02/2024 10:01	Não classificada	195
17800168	1	JMLT - 15301	07/02/2024 08:57	07/02/2024 15:17	Não classificada	1
17800643	1	FXA - 16288	07/02/2024 08:46	07/02/2024 16:59	Não classificada	1
17799464	1	SGTU - 17062	07/02/2024 08:58	07/02/2024 12:50	Meio ambiente - Árvore ou Vegetação	2
17798769	1	BHPM - 16275	07/02/2024 09:08	07/02/2024 09:49	Meio ambiente - Árvore ou Vegetação	87
17802305	1	PIUD - 17054	07/02/2024 09:02	08/02/2024 10:10	Meio ambiente - Árvore ou Vegetação	3
17799678	1	SER - 16332	07/02/2024 09:02	07/02/2024 14:01	Meio ambiente - Descarga Atmosférica	1
17800561	1	VCS - 17093	07/02/2024 09:03	07/02/2024 16:42	Não classificada	2
17801009	1	MAGT - 17037	07/02/2024 09:03	07/02/2024 18:57	Não classificada	1
17803441	1	MUT - 15266	07/02/2024 09:04	08/02/2024 15:01	Não classificada	1
17800679	1	SND - 15203	07/02/2024 09:05	07/02/2024 17:20	Meio ambiente - Árvore ou Vegetação	3
17800679	2	SND - 15203	07/02/2024 09:05	07/02/2024 17:20	Meio ambiente - Árvore ou Vegetação	1
17799638	1	PDS - 17051	07/02/2024 09:05	07/02/2024 13:42	Meio ambiente - Vento	1
17799022	1	UHST - 16261	07/02/2024 09:05	07/02/2024 10:42	Meio ambiente - Descarga Atmosférica	11
17800374	1	GHE - 17029	07/02/2024 09:05	07/02/2024 16:01	Meio ambiente - Descarga Atmosférica	2
17798912	1	NES - 17043	07/02/2024 09:08	07/02/2024 09:51	Não classificada	9
17799021	1	UHST - 16261	07/02/2024 09:05	07/02/2024 10:30	Meio ambiente - Descarga Atmosférica	2
17798913	1	NNE - 15262	07/02/2024 09:09	07/02/2024 10:00	Não classificada	141
17803718	1	SLN - 15206	07/02/2024 08:40	08/02/2024 14:37	Meio ambiente - Árvore ou Vegetação	1
17800609	1	UHPT - 15186	07/02/2024 09:11	07/02/2024 16:53	Não classificada	1
17799639	1	PSP - 15233	07/02/2024 09:14	07/02/2024 13:46	Meio ambiente - Descarga Atmosférica	1
17799831	1	CRM - 17026	07/02/2024 06:52	07/02/2024 13:33	Meio ambiente - Vento	31
17799174	1	GHE - 17029	07/02/2024 09:50	07/02/2024 11:53	Meio ambiente - Árvore ou Vegetação	743
17799909	1	AFNU - 17015	07/02/2024 09:15	07/02/2024 14:42	Meio ambiente - Vento	11
17800426	1	CNLU - 15164	07/02/2024 09:15	07/02/2024 16:11	Meio ambiente - Descarga Atmosférica	1
17800427	1	PDP - 15646	07/02/2024 06:26	07/02/2024 16:00	Meio ambiente - Vento	1
17800427	2	PDP - 15646	07/02/2024 06:26	07/02/2024 16:00	Meio ambiente - Vento	131
17800428	1	PDP - 15646	07/02/2024 09:50	07/02/2024 10:35	Meio ambiente - Vento	1
17800429	1	PDP - 15646	07/02/2024 14:30	07/02/2024 16:00	Meio ambiente - Vento	1

17799357	1	JNUT - 17066	07/02/2024 09:16	07/02/2024 12:19	Meio ambiente - Vento	1
17802737	1	PEB - 15249	07/02/2024 09:17	08/02/2024 11:56	Meio ambiente - Descarga Atmosférica	2
17799992	1	CPO - 17018	07/02/2024 09:18	07/02/2024 14:53	Meio ambiente - Árvore ou Vegetação	1
17799679	1	AETD - 17009	07/02/2024 09:18	07/02/2024 14:04	Não classificada	2
17799359	1	TOTU - 17072	06/02/2024 22:26	07/02/2024 11:00	Meio ambiente - Árvore ou Vegetação	21
17800301	1	CMH - 17021	07/02/2024 09:19	07/02/2024 15:43	Meio ambiente - Descarga Atmosférica	5
17901479	1	UHTM - 15182	07/02/2024 09:20	08/02/2024 00:22	Meio ambiente - Descarga Atmosférica	2
17799994	1	UNIT - 17083	07/02/2024 09:22	07/02/2024 14:48	Meio ambiente - Descarga Atmosférica	1
17799426	1	IMRU - 17096	07/02/2024 09:22	07/02/2024 12:37	Meio ambiente - Descarga Atmosférica	1
17799085	1	MCLQ - 17040	07/02/2024 09:23	07/02/2024 10:54	Meio ambiente - Árvore ou Vegetação	3
17799029	1	JFAD - 16300	07/02/2024 09:24	07/02/2024 10:35	Meio ambiente - Descarga Atmosférica	1
17805017	1	PSP - 15233	07/02/2024 09:53	08/02/2024 15:00	Meio ambiente - Árvore ou Vegetação	11
17799132	1	TOTU - 17072	07/02/2024 09:27	07/02/2024 11:04	Meio ambiente - Vento	1
17881842	1	PRRU - 15241	06/02/2024 19:26	07/02/2024 17:29	Não classificada	1
17881842	2	PRRU - 15241	06/02/2024 19:26	07/02/2024 17:29	Não classificada	451
17799082	1	UHST - 16261	07/02/2024 09:15	07/02/2024 10:54	Meio ambiente - Descarga Atmosférica	1
17799360	1	BDPD - 15114	07/02/2024 09:30	07/02/2024 12:20	Meio ambiente - Vento	1
17800681	1	CRF - 15355	07/02/2024 09:31	07/02/2024 17:14	Meio ambiente - Árvore ou Vegetação	1
17800565	1	BBI - 17033	07/02/2024 12:52	07/02/2024 16:45	Meio ambiente - Árvore ou Vegetação	1
17800565	2	BBI - 17033	07/02/2024 12:52	07/02/2024 16:45	Meio ambiente - Árvore ou Vegetação	3
17800083	1	ILIU - 16291	07/02/2024 09:32	07/02/2024 15:11	Não classificada	20
17800083	2	ILIU - 16291	07/02/2024 09:32	07/02/2024 15:11	Não classificada	3
17799599	1	ENC - 15343	07/02/2024 09:42	07/02/2024 13:59	Não classificada	45
17864809	1	YAN - 15165	06/02/2024 07:46	07/02/2024 12:39	Meio ambiente - Vento	1
17864810	1	YAN - 15165	07/02/2024 11:34	07/02/2024 12:39	Meio ambiente - Vento	54
17799086	1	SGTU - 17062	07/02/2024 09:35	07/02/2024 11:00	Meio ambiente - Descarga Atmosférica	1
17877028	1	SUI - 17069	06/02/2024 15:54	07/02/2024 09:57	Não classificada	145
17877028	2	SUI - 17069	06/02/2024 15:54	07/02/2024 09:57	Não classificada	26
17799683	1	BCAD - 15109	07/02/2024 09:36	07/02/2024 14:02	Meio ambiente - Árvore ou Vegetação	1
17803578	1	MCLQ - 17040	06/02/2024 20:05	07/02/2024 15:10	Meio ambiente - Árvore ou Vegetação	20
17803578	2	MCLQ - 17040	06/02/2024 20:05	07/02/2024 15:10	Meio ambiente - Árvore ou Vegetação	53
17803578	3	MCLQ - 17040	06/02/2024 20:05	07/02/2024 15:10	Meio ambiente - Árvore ou Vegetação	13
17803578	4	MCLQ - 17040	06/02/2024 20:05	07/02/2024 18:36	Meio ambiente - Árvore ou Vegetação	31
17803578	5	MCLQ - 17040	06/02/2024 20:05	07/02/2024 18:36	Meio ambiente - Árvore ou Vegetação	55
17803578	6	MCLQ - 17040	06/02/2024 20:05	07/02/2024 18:36	Meio ambiente - Árvore ou Vegetação	4
17803579	1	MCLQ - 17040	08/02/2024 11:37	08/02/2024 15:20	Meio ambiente - Árvore ou Vegetação	31
17803579	2	MCLQ - 17040	08/02/2024 11:37	08/02/2024 15:20	Meio ambiente - Árvore ou Vegetação	55
17803579	3	MCLQ - 17040	08/02/2024 11:37	08/02/2024 15:20	Meio ambiente - Árvore ou Vegetação	4
17799133	1	UHMS - 17082	07/02/2024 09:38	07/02/2024 11:11	Meio ambiente - Descarga Atmosférica	1
17799034	1	MUZD - 17044	07/02/2024 09:39	07/02/2024 10:30	Meio ambiente - Descarga Atmosférica	26
17908357	1	PRRU - 15241	07/02/2024 05:56	07/02/2024 17:13	Não classificada	1
17908357	2	PRRU - 15241	07/02/2024 05:56	07/02/2024 17:13	Não classificada	451
17799467	1	GHE - 17029	07/02/2024 09:40	07/02/2024 12:55	Não classificada	1
17801139	1	CISL - 16282	07/02/2024 06:18	07/02/2024 12:09	Meio ambiente - Vento	70
17801139	2	CISL - 16282	07/02/2024 06:18	07/02/2024 12:09	Meio ambiente - Vento	98
17801139	3	CISL - 16282	07/02/2024 06:18	07/02/2024 12:09	Meio ambiente - Vento	2
17801139	4	CISL - 16282	07/02/2024 06:18	07/02/2024 19:58	Meio ambiente - Vento	1
17801140	1	CISL - 16282	07/02/2024 17:38	07/02/2024 19:58	Meio ambiente - Vento	70
17801140	2	CISL - 16282	07/02/2024 17:38	07/02/2024 19:58	Meio ambiente - Vento	98
17801140	3	CISL - 16282	07/02/2024 17:38	07/02/2024 19:58	Meio ambiente - Vento	2
17800503	1	PSAU - 16323	07/02/2024 09:42	07/02/2024 16:25	Meio ambiente - Vento	3
17799499	1	PIUD - 17054	07/02/2024 09:42	07/02/2024 13:12	Meio ambiente - Árvore ou Vegetação	1
17800170	1	EPS - 15341	07/02/2024 09:42	07/02/2024 15:20	Não classificada	24
17799035	1	CRL - 15354	07/02/2024 09:43	07/02/2024 10:39	Meio ambiente - Descarga Atmosférica	5
17800303	1	SDEU - 17085	07/02/2024 10:46	07/02/2024 16:00	Meio ambiente - Vento	15
17800506	1	SUI - 17069	07/02/2024 09:45	07/02/2024 16:27	Meio ambiente - Descarga Atmosférica	1
17800375	1	SLN - 15206	07/02/2024 09:45	07/02/2024 16:05	Não classificada	2
17804175	1	BCSQ - 17010	07/02/2024 07:55	08/02/2024 15:05	Meio ambiente - Árvore ou Vegetação	1
17804176	1	BCSQ - 17010	07/02/2024 10:00	08/02/2024 15:05	Meio ambiente - Árvore ou Vegetação	1

17804176	2	BCSQ - 17010	07/02/2024 10:00	08/02/2024 15:05	Meio ambiente - Árvore ou Vegetação	2
17798973	1	UHPI - 17084	06/02/2024 21:54	07/02/2024 10:26	Meio ambiente - Descarga Atmosférica	6
17798973	2	UHPI - 17084	06/02/2024 21:54	07/02/2024 10:26	Meio ambiente - Descarga Atmosférica	10
17800084	1	BCAD - 15109	07/02/2024 09:47	07/02/2024 15:10	Meio ambiente - Descarga Atmosférica	3
17800084	2	BCAD - 15109	07/02/2024 09:47	07/02/2024 15:10	Meio ambiente - Descarga Atmosférica	45
17799087	1	CMN - 16278	07/02/2024 09:47	07/02/2024 11:01	Meio ambiente - Descarga Atmosférica	1
17800682	1	MZL - 15263	07/02/2024 09:47	07/02/2024 17:17	Meio ambiente - Descarga Atmosférica	6
17799364	1	IGRU - 17030	07/02/2024 09:48	07/02/2024 12:15	Meio ambiente - Descarga Atmosférica	4
17799432	1	AETD - 17009	07/02/2024 10:21	07/02/2024 12:42	Meio ambiente - Vento	52
17799365	1	BDM - 15113	07/02/2024 09:50	07/02/2024 12:09	Meio ambiente - Descarga Atmosférica	2
17802882	1	CNLU - 15164	07/02/2024 09:50	08/02/2024 12:35	Não classificada	1
17799275	1	GVSD - 17070	07/02/2024 09:50	07/02/2024 11:44	Meio ambiente - Árvore ou Vegetação	1
17798927	1	LGT - 16304	07/02/2024 09:57	07/02/2024 10:15	Meio ambiente - Árvore ou Vegetação	19
17799995	1	CRM - 17026	07/02/2024 09:53	07/02/2024 14:51	Não classificada	15
17799995	2	CRM - 17026	07/02/2024 09:53	07/02/2024 14:51	Não classificada	30
17799996	1	BCAD - 15109	07/02/2024 09:53	07/02/2024 14:59	Meio ambiente - Descarga Atmosférica	18
17800085	1	BCAD - 15109	07/02/2024 09:54	07/02/2024 15:12	Meio ambiente - Árvore ou Vegetação	2
17799914	1	JBT - 16295	07/02/2024 09:55	07/02/2024 14:37	Meio ambiente - Árvore ou Vegetação	3
17799276	1	IMRU - 17096	07/02/2024 09:55	07/02/2024 11:55	Meio ambiente - Descarga Atmosférica	1
17798925	1	MAGU - 15282	07/02/2024 09:56	07/02/2024 10:22	Meio ambiente - Vento	1
17886362	1	INPD - 15316	06/02/2024 19:51	07/02/2024 14:10	Meio ambiente - Vento	295
17886363	1	INPD - 15316	07/02/2024 06:08	07/02/2024 13:22	Meio ambiente - Vento	2
17886363	2	INPD - 15316	07/02/2024 06:08	07/02/2024 13:22	Meio ambiente - Vento	1
17886363	3	INPD - 15316	07/02/2024 06:08	07/02/2024 13:22	Meio ambiente - Vento	1
17886363	4	INPD - 15316	07/02/2024 06:08	07/02/2024 13:22	Meio ambiente - Vento	34
17886364	1	INPD - 15316	07/02/2024 14:42	07/02/2024 14:47	Meio ambiente - Vento	2
17886364	2	INPD - 15316	07/02/2024 14:42	07/02/2024 14:47	Meio ambiente - Vento	1
17886364	3	INPD - 15316	07/02/2024 14:42	07/02/2024 14:47	Meio ambiente - Vento	165
17886364	4	INPD - 15316	07/02/2024 14:42	07/02/2024 14:47	Meio ambiente - Vento	1
17886364	5	INPD - 15316	07/02/2024 14:42	07/02/2024 14:47	Meio ambiente - Vento	910
17800566	1	SNS - 15202	07/02/2024 09:57	07/02/2024 16:43	Meio ambiente - Árvore ou Vegetação	1
17800507	1	CLUU - 17025	07/02/2024 09:57	07/02/2024 16:26	Meio ambiente - Vento	1
17800172	1	CITU - 17022	07/02/2024 09:55	07/02/2024 15:13	Meio ambiente - Árvore ou Vegetação	1
17799178	1	IGRU - 17030	07/02/2024 09:59	07/02/2024 11:24	Meio ambiente - Descarga Atmosférica	2
17889069	1	BHS - 17014	07/02/2024 00:28	07/02/2024 10:34	Meio ambiente - Árvore ou Vegetação	17
17889069	2	BHS - 17014	07/02/2024 00:28	07/02/2024 10:34	Meio ambiente - Árvore ou Vegetação	12
17800917	1	MVD - 15264	07/02/2024 10:03	07/02/2024 18:23	Não classificada	5
17799915	1	SRT - 16329	07/02/2024 10:04	07/02/2024 14:41	Meio ambiente - Vento	15
17799743	1	PMSU - 17092	07/02/2024 10:04	07/02/2024 14:15	Não classificada	1
17799586	1	BCAU - 15110	07/02/2024 05:44	07/02/2024 13:37	Meio ambiente - Descarga Atmosférica	6
17799837	1	FCS - 15340	07/02/2024 10:05	07/02/2024 14:20	Meio ambiente - Descarga Atmosférica	2
17801047	1	CPO - 17018	07/02/2024 10:05	07/02/2024 19:15	Meio ambiente - Descarga Atmosférica	6
17799468	1	MSO - 15269	07/02/2024 10:05	07/02/2024 12:52	Meio ambiente - Vento	1
17799685	1	BCAD - 15109	07/02/2024 10:07	07/02/2024 14:05	Meio ambiente - Descarga Atmosférica	23
17799318	1	PIUD - 17054	07/02/2024 10:07	07/02/2024 12:06	Não classificada	1
17803154	1	MCLQ - 17040	08/02/2024 08:25	08/02/2024 13:55	Meio ambiente - Árvore ou Vegetação	85
17799744	1	SEG - 17068	07/02/2024 10:10	07/02/2024 14:11	Meio ambiente - Descarga Atmosférica	8
17801453	1	LJA - 15286	07/02/2024 10:11	07/02/2024 21:37	Meio ambiente - Descarga Atmosférica	10
17801010	1	PIUD - 17054	07/02/2024 10:11	07/02/2024 18:56	Não classificada	1
17800508	1	RSP - 15220	07/02/2024 10:13	07/02/2024 16:23	Não classificada	1
17799643	1	TOTU - 17072	07/02/2024 10:23	07/02/2024 13:45	Meio ambiente - Descarga Atmosférica	2
17799746	1	IGPU - 16290	07/02/2024 10:15	07/02/2024 14:10	Meio ambiente - Árvore ou Vegetação	4
17799501	1	FCS - 15340	07/02/2024 10:15	07/02/2024 13:12	Meio ambiente - Árvore ou Vegetação	3
17803866	1	CNLU - 15164	07/02/2024 10:17	08/02/2024 16:36	Meio ambiente - Descarga Atmosférica	1
17799537	1	UHPI - 17084	07/02/2024 10:20	07/02/2024 13:25	Meio ambiente - Descarga Atmosférica	1
17802923	1	CGAU - 15150	07/02/2024 06:26	08/02/2024 11:00	Meio ambiente - Árvore ou Vegetação	22
17799368	1	BHSO - 16276	07/02/2024 10:30	07/02/2024 11:56	Meio ambiente - Árvore ou Vegetação	48
17800173	1	JBT - 16295	07/02/2024 10:22	07/02/2024 15:18	Meio ambiente - Árvore ou Vegetação	5
17800173	2	JBT - 16295	07/02/2024 10:22	07/02/2024 15:18	Meio ambiente - Árvore ou Vegetação	87

17800433	1	SRS - 17060	07/02/2024 10:24	07/02/2024 16:19	Meio ambiente - Árvore ou Vegetação	63
17802073	1	CNLU - 15164	07/02/2024 10:24	08/02/2024 08:57	Meio ambiente - Descarga Atmosférica	1
17799395	1	BDPD - 15114	07/02/2024 10:25	07/02/2024 12:26	Não classificada	1
17802024	1	SDEU - 17085	07/02/2024 10:11	08/02/2024 08:47	Meio ambiente - Vento	1
17807459	1	CMH - 17021	07/02/2024 10:29	09/02/2024 17:15	Meio ambiente - Descarga Atmosférica	1
17799644	1	CPO - 17018	07/02/2024 10:29	07/02/2024 13:51	Não classificada	1
17799999	1	SFIQ - 17065	07/02/2024 10:29	07/02/2024 14:47	Meio ambiente - Árvore ou Vegetação	5
17799540	1	BHPM - 16275	07/02/2024 10:31	07/02/2024 13:20	Meio ambiente - Árvore ou Vegetação	38
17799162	1	CNLU - 15164	07/02/2024 05:10	07/02/2024 11:17	Meio ambiente - Descarga Atmosférica	1
17799162	2	CNLU - 15164	07/02/2024 05:10	07/02/2024 11:17	Meio ambiente - Descarga Atmosférica	59
17800093	1	LJA - 15286	07/02/2024 10:32	07/02/2024 15:00	Meio ambiente - Vento	1
17917207	1	BCAD - 15109	07/02/2024 10:32	07/02/2024 20:03	Meio ambiente - Descarga Atmosférica	50
17799748	1	BBI - 17033	07/02/2024 10:33	07/02/2024 14:10	Meio ambiente - Árvore ou Vegetação	1
17800308	1	PRTU - 17057	07/02/2024 10:34	07/02/2024 15:42	Meio ambiente - Árvore ou Vegetação	1
17803052	1	UHST - 16261	07/02/2024 10:35	08/02/2024 13:33	Meio ambiente - Descarga Atmosférica	1
17800567	1	FXA - 16288	07/02/2024 10:37	07/02/2024 16:38	Não classificada	4
17799436	1	SLAU - 17071	07/02/2024 10:39	07/02/2024 12:49	Meio ambiente - Descarga Atmosférica	1
17809141	1	UHST - 16261	07/02/2024 10:44	10/02/2024 11:10	Não classificada	2
17934855	1	PEB - 15249	07/02/2024 10:44	07/02/2024 14:14	Não classificada	28
17879100	1	UHJS - 17080	07/02/2024 07:17	07/02/2024 11:53	Meio ambiente - Descarga Atmosférica	11
17801011	1	NPO - 15258	07/02/2024 10:53	07/02/2024 19:01	Meio ambiente - Descarga Atmosférica	1
17802189	1	ORPU - 17045	07/02/2024 10:54	08/02/2024 09:42	Meio ambiente - Vento	1
17799843	1	NVSU - 17053	07/02/2024 08:14	07/02/2024 13:33	Meio ambiente - Árvore ou Vegetação	65
17799690	1	NPO - 15258	07/02/2024 10:55	07/02/2024 14:05	Não classificada	205
17801208	1	CGAU - 15150	07/02/2024 10:55	07/02/2024 20:08	Meio ambiente - Descarga Atmosférica	2
17799505	1	OUF - 15253	07/02/2024 10:57	07/02/2024 13:10	Meio ambiente - Descarga Atmosférica	15
17799505	2	OUF - 15253	07/02/2024 10:57	07/02/2024 13:10	Meio ambiente - Descarga Atmosférica	3
17799506	1	ULAD - 15181	07/02/2024 10:58	07/02/2024 13:14	Meio ambiente - Árvore ou Vegetação	1
17800255	1	IBAD - 17028	07/02/2024 10:58	07/02/2024 15:36	Meio ambiente - Descarga Atmosférica	1
17800378	1	BDPD - 15114	07/02/2024 10:59	07/02/2024 15:58	Meio ambiente - Vento	37
17799919	1	SLN - 15206	07/02/2024 11:01	07/02/2024 14:41	Meio ambiente - Descarga Atmosférica	2
17800862	1	CMN - 16278	07/02/2024 11:02	07/02/2024 16:55	Meio ambiente - Descarga Atmosférica	1
17799693	1	UHPI - 17084	07/02/2024 11:02	07/02/2024 13:54	Meio ambiente - Descarga Atmosférica	1
17799844	1	PIUD - 17054	06/02/2024 18:13	07/02/2024 11:59	Meio ambiente - Árvore ou Vegetação	4
17799844	2	PIUD - 17054	06/02/2024 18:13	07/02/2024 11:59	Meio ambiente - Árvore ou Vegetação	3
17799844	3	PIUD - 17054	06/02/2024 18:13	07/02/2024 13:20	Meio ambiente - Árvore ou Vegetação	65
17799844	4	PIUD - 17054	06/02/2024 18:13	07/02/2024 13:20	Meio ambiente - Árvore ou Vegetação	1
17800379	1	IGRU - 17030	07/02/2024 11:04	07/02/2024 16:05	Meio ambiente - Árvore ou Vegetação	1
17799646	1	MCLQ - 17040	07/02/2024 11:04	07/02/2024 13:49	Meio ambiente - Árvore ou Vegetação	28
17800004	1	CMID - 17019	07/02/2024 11:04	07/02/2024 14:52	Meio ambiente - Descarga Atmosférica	1
17800435	1	PNV - 17094	07/02/2024 11:06	07/02/2024 16:17	Não classificada	16
17800094	1	ENC - 15343	07/02/2024 11:10	07/02/2024 15:12	Não classificada	137
17800176	1	IGPU - 16290	07/02/2024 11:10	07/02/2024 15:19	Meio ambiente - Descarga Atmosférica	2
17800437	1	FCS - 15340	07/02/2024 11:11	07/02/2024 16:08	Não classificada	3
17800005	1	PSAU - 16323	07/02/2024 11:12	07/02/2024 14:52	Meio ambiente - Árvore ou Vegetação	1
17814624	1	BIIU - 17016	07/02/2024 11:12	12/02/2024 16:48	Não classificada	1
17799268	1	IBAD - 17028	07/02/2024 08:10	07/02/2024 11:49	Meio ambiente - Descarga Atmosférica	274
17799268	2	IBAD - 17028	07/02/2024 08:10	07/02/2024 11:49	Meio ambiente - Descarga Atmosférica	20
17800823	1	GVSD - 17070	07/02/2024 11:25	07/02/2024 15:15	Meio ambiente - Vento	196
17800823	2	GVSD - 17070	07/02/2024 11:25	07/02/2024 15:15	Meio ambiente - Vento	9
17800178	1	MSO - 15269	07/02/2024 11:14	07/02/2024 15:16	Meio ambiente - Vento	2
17799920	1	CINC - 16281	07/02/2024 09:29	07/02/2024 15:00	Meio ambiente - Vento	522
17799604	1	ALSD - 17090	07/02/2024 11:17	07/02/2024 13:32	Meio ambiente - Árvore ou Vegetação	1
17800570	1	BMO - 15135	07/02/2024 11:17	07/02/2024 16:44	Não classificada	20
17800863	1	NERU - 17041	07/02/2024 11:17	07/02/2024 18:08	Meio ambiente - Descarga Atmosférica	65
17799605	1	PYN - 15228	07/02/2024 11:18	07/02/2024 13:40	Meio ambiente - Descarga Atmosférica	3
17800509	1	AFNU - 17015	07/02/2024 11:19	07/02/2024 16:27	Meio ambiente - Vento	4
17800440	1	NERU - 17041	07/02/2024 11:20	07/02/2024 16:13	Meio ambiente - Descarga Atmosférica	1
17901196	1	CGAU - 15150	07/02/2024 11:21	07/02/2024 16:16	Não classificada	1

17801014	1	IRO - 15312	07/02/2024 08:38	07/02/2024 17:10	Meio ambiente - Vento	4
17800568	1	URAS - 16338	07/02/2024 10:55	07/02/2024 16:34	Não classificada	1
17799285	1	UHPI - 17084	07/02/2024 11:24	07/02/2024 11:49	Meio ambiente - Descarga Atmosférica	1
17800778	1	BHS - 17014	07/02/2024 11:25	07/02/2024 17:42	Meio ambiente - Descarga Atmosférica	5
17799386	1	PRRU - 15241	07/02/2024 07:15	07/02/2024 12:33	Meio ambiente - Árvore ou Vegetação	121
17799386	2	PRRU - 15241	07/02/2024 07:15	07/02/2024 12:33	Meio ambiente - Árvore ou Vegetação	2
17801076	1	UHSG - 15183	07/02/2024 11:26	07/02/2024 19:28	Meio ambiente - Descarga Atmosférica	1
17801076	2	UHSG - 15183	07/02/2024 11:26	07/02/2024 19:28	Meio ambiente - Descarga Atmosférica	31
17800512	1	BCAD - 15109	07/02/2024 11:26	07/02/2024 16:29	Meio ambiente - Árvore ou Vegetação	52
17800256	1	SLAT - 15208	07/02/2024 11:27	07/02/2024 15:30	Meio ambiente - Descarga Atmosférica	2
17800256	2	SLAT - 15208	07/02/2024 11:27	07/02/2024 15:30	Meio ambiente - Descarga Atmosférica	1
17800007	1	LGT - 16304	07/02/2024 11:27	07/02/2024 14:49	Meio ambiente - Vento	31
17802533	1	SGTU - 17062	07/02/2024 11:28	08/02/2024 10:57	Meio ambiente - Descarga Atmosférica	1
17799846	1	ESR - 16287	07/02/2024 11:28	07/02/2024 14:24	Meio ambiente - Descarga Atmosférica	4
17799846	1	SLAT - 15208	07/02/2024 11:28	07/02/2024 14:24	Meio ambiente - Descarga Atmosférica	245
17799846	2	SLAT - 15208	07/02/2024 11:28	07/02/2024 14:24	Meio ambiente - Descarga Atmosférica	3
17801238	1	DMTU - 15346	07/02/2024 11:30	07/02/2024 20:19	Meio ambiente - Descarga Atmosférica	3
17799922	1	CITU - 17022	07/02/2024 11:31	07/02/2024 14:42	Não classificada	7
17799375	1	UHPT - 15186	07/02/2024 11:33	07/02/2024 12:16	Não classificada	1
17801911	1	SER - 16332	07/02/2024 11:35	08/02/2024 08:00	Meio ambiente - Descarga Atmosférica	2
17800513	1	TOE - 15195	07/02/2024 11:45	07/02/2024 16:38	Meio ambiente - Árvore ou Vegetação	1
17800010	1	CRL - 15354	07/02/2024 11:36	07/02/2024 14:49	Meio ambiente - Vento	1
17800258	2	PDP - 15646	07/02/2024 11:40	07/02/2024 15:32	Não classificada	6
17801912	1	MCLQ - 17040	07/02/2024 11:40	08/02/2024 07:57	Meio ambiente - Descarga Atmosférica	95
17800097	1	UHMS - 17082	07/02/2024 11:42	07/02/2024 15:10	Meio ambiente - Descarga Atmosférica	1
17800246	1	MAGT - 17037	07/02/2024 08:22	07/02/2024 15:29	Não classificada	1
17799755	1	NERU - 17041	07/02/2024 11:48	07/02/2024 14:08	Não classificada	1
17799848	1	GHE - 17029	07/02/2024 11:48	07/02/2024 14:23	Meio ambiente - Descarga Atmosférica	1
17800779	1	CSN - 15352	07/02/2024 11:52	07/02/2024 17:43	Meio ambiente - Descarga Atmosférica	2
17799852	1	MTZ - 15267	07/02/2024 11:52	07/02/2024 14:30	Meio ambiente - Vento	43
17906817	1	CLUU - 17025	07/02/2024 15:18	07/02/2024 20:51	Meio ambiente - Árvore ou Vegetação	216
17799587	1	GVST - 15333	07/02/2024 06:59	07/02/2024 13:30	Não classificada	4
17802944	1	VCS - 17093	07/02/2024 12:42	07/02/2024 13:33	Meio ambiente - Árvore ou Vegetação	55
17802945	1	VCS - 17093	08/02/2024 10:36	08/02/2024 12:40	Meio ambiente - Árvore ou Vegetação	55
17800262	1	ULAE - 15180	07/02/2024 11:59	07/02/2024 15:41	Meio ambiente - Descarga Atmosférica	3
17800443	1	TOE - 15195	07/02/2024 01:41	07/02/2024 13:09	Meio ambiente - Árvore ou Vegetação	5
17801487	1	VCS - 17093	07/02/2024 12:01	07/02/2024 21:50	Não classificada	9
17799928	1	BMO - 15135	07/02/2024 12:02	07/02/2024 14:35	Meio ambiente - Descarga Atmosférica	1
17799477	1	MOO - 17039	07/02/2024 12:02	07/02/2024 13:00	Meio ambiente - Árvore ou Vegetação	4
17800014	1	RCA - 15223	07/02/2024 12:02	07/02/2024 14:53	Não classificada	1
17800185	1	PSOU - 15231	07/02/2024 12:07	07/02/2024 15:22	Não classificada	1
17799700	1	BHS - 17014	07/02/2024 12:07	07/02/2024 14:02	Meio ambiente - Vento	2
17800017	2	ARID - 15104	07/02/2024 10:28	07/02/2024 12:43	Meio ambiente - Vento	613
17800920	1	SFIQ - 17065	07/02/2024 12:13	07/02/2024 18:31	Não classificada	1
17807646	1	BCAD - 15109	07/02/2024 11:55	09/02/2024 15:30	Não classificada	19
17807647	1	BCAD - 15109	07/02/2024 12:43	09/02/2024 15:30	Não classificada	2
17800175	1	SLAT - 15208	07/02/2024 11:08	07/02/2024 15:24	Meio ambiente - Descarga Atmosférica	1
17802102	1	COJ - 15305	07/02/2024 12:23	08/02/2024 09:08	Meio ambiente - Descarga Atmosférica	4
17800367	1	LJA - 15286	07/02/2024 06:01	07/02/2024 15:17	Meio ambiente - Vento	24
17799633	1	LJA - 15286	07/02/2024 07:04	07/02/2024 13:43	Meio ambiente - Descarga Atmosférica	36
17805981	1	PRRU - 15241	07/02/2024 07:53	09/02/2024 11:09	Meio ambiente - Descarga Atmosférica	6
17800019	1	IGRU - 17030	07/02/2024 12:26	07/02/2024 14:52	Meio ambiente - Descarga Atmosférica	1
17896863	1	PTC - 15235	07/02/2024 12:54	07/02/2024 14:25	Meio ambiente - Árvore ou Vegetação	3
17799761	1	IGRU - 17030	07/02/2024 12:34	07/02/2024 14:08	Meio ambiente - Árvore ou Vegetação	3
17800689	1	MIB - 15274	07/02/2024 12:35	07/02/2024 17:19	Meio ambiente - Descarga Atmosférica	3
17800190	1	DDI - 17027	07/02/2024 12:46	07/02/2024 15:21	Meio ambiente - Descarga Atmosférica	1
17800922	1	BDPD - 15114	07/02/2024 12:39	07/02/2024 18:36	Não classificada	2
17800381	1	CEL - 15147	07/02/2024 12:39	07/02/2024 16:06	Meio ambiente - Árvore ou Vegetação	4
17799706	1	MUT - 15266	07/02/2024 13:00	07/02/2024 13:40	Meio ambiente - Árvore ou Vegetação	16

17799707	1	MUT - 15266	07/02/2024 13:59	07/02/2024 14:10	Meio ambiente - Árvore ou Vegetação	19
17799940	1	MNVD - 15272	07/02/2024 12:51	07/02/2024 14:50	Meio ambiente - Erosão	4
17800267	1	MNVD - 15272	07/02/2024 12:41	07/02/2024 15:36	Não classificada	85
17800318	1	CRL - 15354	07/02/2024 12:42	07/02/2024 15:46	Meio ambiente - Descarga Atmosférica	18
17800865	1	NLAU - 17047	07/02/2024 10:47	07/02/2024 18:42	Meio ambiente - Árvore ou Vegetação	1
17800866	1	NLAU - 17047	07/02/2024 12:59	07/02/2024 18:42	Meio ambiente - Árvore ou Vegetação	5
17799884	1	SEG - 17068	06/02/2024 15:09	07/02/2024 14:36	Não classificada	11
17799884	2	SEG - 17068	06/02/2024 15:09	07/02/2024 14:36	Não classificada	5
17800319	1	SFIQ - 17065	07/02/2024 12:48	07/02/2024 15:44	Meio ambiente - Descarga Atmosférica	12
17800319	2	SFIQ - 17065	07/02/2024 12:48	07/02/2024 15:44	Meio ambiente - Descarga Atmosférica	3
17800319	3	SFIQ - 17065	07/02/2024 12:48	07/02/2024 15:44	Meio ambiente - Descarga Atmosférica	209
17802074	1	BIIU - 17016	07/02/2024 12:48	08/02/2024 08:55	Meio ambiente - Descarga Atmosférica	3
17799767	1	DDI - 17027	07/02/2024 12:51	07/02/2024 14:09	Meio ambiente - Descarga Atmosférica	1
17800192	1	BRDD - 17067	07/02/2024 12:51	07/02/2024 15:21	Meio ambiente - Descarga Atmosférica	1
17802486	1	CSN - 15352	07/02/2024 12:51	08/02/2024 10:55	Não classificada	1
17799654	1	YAN - 15165	07/02/2024 12:52	07/02/2024 13:49	Não classificada	1
17802306	1	SLAD - 16334	07/02/2024 12:53	08/02/2024 10:05	Meio ambiente - Vento	2
17800383	1	TOTU - 17072	07/02/2024 12:56	07/02/2024 16:06	Meio ambiente - Vento	1
17800321	1	UHGF - 15191	07/02/2024 12:58	07/02/2024 15:42	Meio ambiente - Árvore ou Vegetação	1
17800984	1	CITU - 17022	07/02/2024 12:58	07/02/2024 18:49	Meio ambiente - Descarga Atmosférica	1
17799554	1	BHS - 17014	07/02/2024 12:22	07/02/2024 13:28	Meio ambiente - Vento	96
17800648	1	LJA - 15286	07/02/2024 13:02	07/02/2024 17:00	Meio ambiente - Descarga Atmosférica	2
17800384	1	PTC - 15235	07/02/2024 13:00	07/02/2024 16:03	Meio ambiente - Árvore ou Vegetação	1
17800690	1	ULAS - 15179	07/02/2024 13:01	07/02/2024 17:18	Não classificada	2
17800446	1	IUAU - 17031	07/02/2024 13:03	07/02/2024 16:08	Meio ambiente - Descarga Atmosférica	41
17800108	1	CMD - 15158	07/02/2024 13:03	07/02/2024 15:12	Meio ambiente - Descarga Atmosférica	1
17800650	1	PSP - 15233	07/02/2024 13:04	07/02/2024 17:07	Meio ambiente - Descarga Atmosférica	3
17800323	1	IIGU - 15319	07/02/2024 13:07	07/02/2024 15:50	Não classificada	23
17806263	1	IOM - 15315	07/02/2024 13:09	09/02/2024 12:37	Não classificada	1
17799864	1	CCHU - 15145	07/02/2024 13:12	07/02/2024 14:30	Não classificada	1
17799773	1	IANU - 15651	07/02/2024 13:12	07/02/2024 14:07	Meio ambiente - Árvore ou Vegetação	1
17810499	1	BIIU - 17016	07/02/2024 13:05	10/02/2024 18:32	Meio ambiente - Descarga Atmosférica	1
17806232	1	CUVD - 15349	07/02/2024 13:14	09/02/2024 12:24	Não classificada	1
17800618	1	BCAD - 15109	07/02/2024 13:15	07/02/2024 16:56	Meio ambiente - Árvore ou Vegetação	14
17799950	1	CPO - 17018	07/02/2024 13:27	07/02/2024 14:40	Não classificada	35
17800270	1	PTC - 15235	07/02/2024 13:17	07/02/2024 15:32	Meio ambiente - Descarga Atmosférica	1
17800269	1	CMD - 15158	07/02/2024 13:17	07/02/2024 15:38	Meio ambiente - Descarga Atmosférica	1
17800026	1	MCDD - 15280	07/02/2024 13:28	07/02/2024 15:25	Meio ambiente - Árvore ou Vegetação	2
17801371	1	MRND - 15270	07/02/2024 13:20	07/02/2024 21:11	Meio ambiente - Descarga Atmosférica	1
17801109	1	BDPD - 15114	07/02/2024 13:21	07/02/2024 19:33	Meio ambiente - Descarga Atmosférica	1
17800576	1	PRTD - 17074	07/02/2024 13:23	07/02/2024 16:38	Meio ambiente - Descarga Atmosférica	8
17800447	1	GHE - 17029	07/02/2024 13:25	07/02/2024 16:08	Meio ambiente - Árvore ou Vegetação	1
17805074	1	GVSD - 17070	07/02/2024 13:29	08/02/2024 23:16	Meio ambiente - Descarga Atmosférica	1
17801304	1	PMSU - 17092	07/02/2024 13:29	07/02/2024 20:41	Meio ambiente - Descarga Atmosférica	1
17800691	1	BHS - 17014	07/02/2024 13:30	07/02/2024 17:19	Meio ambiente - Vento	1
17800923	1	BOED - 15137	07/02/2024 13:30	07/02/2024 18:27	Meio ambiente - Árvore ou Vegetação	1
17800653	1	BCAD - 15109	07/02/2024 13:31	07/02/2024 17:03	Meio ambiente - Vento	51
17800731	1	CEL - 15147	07/02/2024 13:32	07/02/2024 17:35	Meio ambiente - Descarga Atmosférica	1
17801397	1	IIGD - 15321	07/02/2024 15:10	07/02/2024 16:20	Não classificada	22
17800028	1	MUZD - 17044	07/02/2024 13:34	07/02/2024 14:58	Meio ambiente - Vento	1
17801240	1	IRO - 15312	07/02/2024 13:35	07/02/2024 20:18	Meio ambiente - Descarga Atmosférica	12
17800386	1	VGAD - 17087	07/02/2024 13:36	07/02/2024 16:05	Meio ambiente - Descarga Atmosférica	97
17800386	2	VGAD - 17087	07/02/2024 13:36	07/02/2024 16:05	Meio ambiente - Descarga Atmosférica	8
17800386	3	VGAD - 17087	07/02/2024 13:36	07/02/2024 16:05	Meio ambiente - Descarga Atmosférica	15
17800386	4	VGAD - 17087	07/02/2024 13:36	07/02/2024 16:05	Meio ambiente - Descarga Atmosférica	8
17800386	5	VGAD - 17087	07/02/2024 13:36	07/02/2024 16:05	Meio ambiente - Descarga Atmosférica	120
17801145	1	NNE - 15262	07/02/2024 13:38	07/02/2024 19:42	Meio ambiente - Descarga Atmosférica	72
17800326	1	PMSD - 17049	07/02/2024 13:38	07/02/2024 15:53	Meio ambiente - Árvore ou Vegetação	1
17800244	1	UNIT - 17083	07/02/2024 07:24	07/02/2024 15:32	Meio ambiente - Descarga Atmosférica	2

17800244	2	UNIT - 17083	07/02/2024 07:24	07/02/2024 15:32	Meio ambiente - Descarga Atmosférica	8
17801270	1	ENC - 15343	07/02/2024 13:40	07/02/2024 20:28	Não classificada	69
17800274	1	CUVD - 15349	07/02/2024 13:40	07/02/2024 15:35	Meio ambiente - Árvore ou Vegetação	16
17799867	1	TSPU - 15193	07/02/2024 13:58	07/02/2024 14:50	Não classificada	33
17799867	2	TSPU - 15193	07/02/2024 13:58	07/02/2024 14:50	Não classificada	1
17800924	1	PRTD - 17074	07/02/2024 13:41	07/02/2024 18:18	Meio ambiente - Descarga Atmosférica	1
17799829	1	PDS - 17051	07/02/2024 09:22	07/02/2024 14:19	Meio ambiente - Vento	4
17799829	2	PDS - 17051	07/02/2024 09:22	07/02/2024 14:19	Meio ambiente - Vento	86
17800655	1	CRL - 15354	07/02/2024 13:46	07/02/2024 16:59	Meio ambiente - Descarga Atmosférica	9
17878282	1	BBI - 17033	07/02/2024 13:46	07/02/2024 16:50	Meio ambiente - Descarga Atmosférica	23
17800785	1	CRM - 17026	07/02/2024 13:47	07/02/2024 17:42	Meio ambiente - Vento	1
17801176	1	IGRU - 17030	07/02/2024 11:14	07/02/2024 16:08	Meio ambiente - Vento	15
17803091	1	YAN - 15165	07/02/2024 13:51	08/02/2024 13:49	Meio ambiente - Vento	1
17800199	1	ALSD - 17090	07/02/2024 13:54	07/02/2024 15:13	Não classificada	46
17800502	1	PTC - 15235	07/02/2024 09:24	07/02/2024 16:24	Não classificada	1
17800171	1	PTC - 15235	07/02/2024 09:53	07/02/2024 15:24	Não classificada	10
17800389	1	TCSD - 16336	07/02/2024 13:56	07/02/2024 15:59	Meio ambiente - Árvore ou Vegetação	4
17799850	1	CMID - 17019	07/02/2024 11:48	07/02/2024 14:20	Não classificada	2
17799850	2	CMID - 17019	07/02/2024 11:48	07/02/2024 14:20	Não classificada	113
17800391	1	MSO - 15269	07/02/2024 13:57	07/02/2024 16:04	Meio ambiente - Vento	1
17800072	1	ANAD - 15101	07/02/2024 07:18	07/02/2024 15:05	Meio ambiente - Árvore ou Vegetação	3
17801372	1	PZLU - 17050	07/02/2024 14:04	07/02/2024 21:06	Meio ambiente - Descarga Atmosférica	1
17800451	1	UHGF - 15191	07/02/2024 14:04	07/02/2024 16:07	Não classificada	66
17800451	2	UHGF - 15191	07/02/2024 14:04	07/02/2024 16:07	Não classificada	2
17800451	3	UHGF - 15191	07/02/2024 14:04	07/02/2024 16:07	Não classificada	140
17800451	4	UHGF - 15191	07/02/2024 14:04	07/02/2024 16:07	Não classificada	77
17801110	1	BIIU - 17016	07/02/2024 14:05	07/02/2024 19:40	Não classificada	68
17801210	1	CNLU - 15164	07/02/2024 14:07	07/02/2024 20:13	Não classificada	1
17800872	1	NLAE - 16314	07/02/2024 14:08	07/02/2024 18:14	Meio ambiente - Vento	308
17800737	1	URAU - 17079	07/02/2024 14:09	07/02/2024 17:30	Meio ambiente - Árvore ou Vegetação	48
17801373	1	NERU - 17041	07/02/2024 14:09	07/02/2024 21:03	Não classificada	3
17800525	1	BCAD - 15109	07/02/2024 14:10	07/02/2024 16:24	Meio ambiente - Descarga Atmosférica	1
17803254	1	UHSG - 15183	07/02/2024 14:10	08/02/2024 14:24	Meio ambiente - Árvore ou Vegetação	5
17800833	1	IBYD - 15327	07/02/2024 14:11	07/02/2024 17:54	Meio ambiente - Descarga Atmosférica	16
17800335	1	PSP - 15233	06/02/2024 22:07	07/02/2024 16:16	Meio ambiente - Árvore ou Vegetação	2
17800834	1	BCAD - 15109	07/02/2024 14:12	07/02/2024 17:55	Não classificada	1
17806916	1	BIIU - 17016	07/02/2024 14:13	09/02/2024 15:04	Meio ambiente - Descarga Atmosférica	3
17800032	1	NVSU - 17053	07/02/2024 14:13	07/02/2024 14:55	Não classificada	45
17801079	1	TOTU - 17072	07/02/2024 14:12	07/02/2024 19:25	Meio ambiente - Descarga Atmosférica	1
17799903	1	PTUU - 15229	07/02/2024 08:00	07/02/2024 14:46	Meio ambiente - Descarga Atmosférica	32
17800873	1	JBT - 16295	07/02/2024 14:14	07/02/2024 18:05	Meio ambiente - Descarga Atmosférica	1
17800252	1	LPTU - 17032	07/02/2024 09:50	07/02/2024 15:29	Meio ambiente - Descarga Atmosférica	18
17801706	1	AGF - 15098	07/02/2024 14:16	07/02/2024 23:20	Não classificada	1
17801018	1	BCAD - 15109	07/02/2024 14:16	07/02/2024 18:57	Meio ambiente - Descarga Atmosférica	1
17802026	1	CTR - 15351	07/02/2024 14:16	08/02/2024 08:51	Meio ambiente - Vento	1
17801516	1	TOE - 15195	07/02/2024 14:18	07/02/2024 21:59	Meio ambiente - Descarga Atmosférica	2
17800874	1	CETU - 15149	07/02/2024 14:27	07/02/2024 15:39	Meio ambiente - Árvore ou Vegetação	258
17800874	2	CETU - 15149	07/02/2024 14:27	07/02/2024 16:54	Meio ambiente - Árvore ou Vegetação	83
17800874	3	CETU - 15149	07/02/2024 14:27	07/02/2024 18:09	Meio ambiente - Árvore ou Vegetação	72
17800874	4	CETU - 15149	07/02/2024 14:27	07/02/2024 18:09	Meio ambiente - Árvore ou Vegetação	14
17918032	1	NLAU - 17047	07/02/2024 14:27	07/02/2024 16:41	Meio ambiente - Árvore ou Vegetação	19
17918032	1	ORPU - 17045	07/02/2024 14:27	07/02/2024 16:41	Meio ambiente - Árvore ou Vegetação	258
17918032	2	ORPU - 17045	07/02/2024 14:27	07/02/2024 16:41	Meio ambiente - Árvore ou Vegetação	14
17918032	3	ORPU - 17045	07/02/2024 14:27	07/02/2024 17:27	Meio ambiente - Árvore ou Vegetação	698
17918032	4	ORPU - 17045	07/02/2024 14:27	07/02/2024 17:27	Meio ambiente - Árvore ou Vegetação	24
17918032	5	ORPU - 17045	07/02/2024 14:27	07/02/2024 18:07	Meio ambiente - Árvore ou Vegetação	54
17918032	6	ORPU - 17045	07/02/2024 14:27	07/02/2024 18:07	Meio ambiente - Árvore ou Vegetação	14
17918032	7	ORPU - 17045	07/02/2024 14:27	07/02/2024 20:01	Meio ambiente - Árvore ou Vegetação	18
17918032	8	ORPU - 17045	07/02/2024 14:27	09/02/2024 14:24	Meio ambiente - Árvore ou Vegetação	15

17918032	9	ORPU - 17045	07/02/2024 14:27	09/02/2024 14:24	Meio ambiente - Árvore ou Vegetação	60
17918034	1	NLAU - 17047	07/02/2024 20:00	07/02/2024 20:12	Meio ambiente - Árvore ou Vegetação	19
17918034	1	ORPU - 17045	07/02/2024 20:00	07/02/2024 20:12	Meio ambiente - Árvore ou Vegetação	1010
17918034	2	ORPU - 17045	07/02/2024 20:00	07/02/2024 20:12	Meio ambiente - Árvore ou Vegetação	52
17918038	1	NLAU - 17047	08/02/2024 09:59	08/02/2024 10:11	Meio ambiente - Árvore ou Vegetação	19
17918038	1	ORPU - 17045	08/02/2024 09:59	08/02/2024 10:11	Meio ambiente - Árvore ou Vegetação	1010
17918038	2	ORPU - 17045	08/02/2024 09:59	08/02/2024 10:11	Meio ambiente - Árvore ou Vegetação	52
17800519	1	MCLQ - 17040	07/02/2024 12:55	07/02/2024 16:23	Meio ambiente - Descarga Atmosférica	3
17800519	2	MCLQ - 17040	07/02/2024 12:55	07/02/2024 16:23	Meio ambiente - Descarga Atmosférica	5
17800696	1	TOTU - 17072	07/02/2024 14:19	07/02/2024 17:14	Meio ambiente - Árvore ou Vegetação	5
17800080	1	EPS - 15341	07/02/2024 09:15	07/02/2024 15:00	Não classificada	7
17801178	1	PMSU - 17092	07/02/2024 14:21	07/02/2024 19:53	Meio ambiente - Descarga Atmosférica	2
17800583	1	MCLD - 15278	07/02/2024 14:22	07/02/2024 16:46	Meio ambiente - Árvore ou Vegetação	1
17800620	1	SDEU - 17085	07/02/2024 14:23	07/02/2024 16:53	Meio ambiente - Vento	365
17807770	1	CETU - 15149	07/02/2024 14:33	07/02/2024 17:05	Meio ambiente - Árvore ou Vegetação	212
17807770	2	CETU - 15149	07/02/2024 14:33	07/02/2024 18:13	Meio ambiente - Árvore ou Vegetação	143
17807770	3	CETU - 15149	07/02/2024 14:33	07/02/2024 20:29	Meio ambiente - Árvore ou Vegetação	10
17807770	4	CETU - 15149	07/02/2024 14:33	08/02/2024 09:48	Meio ambiente - Árvore ou Vegetação	16
17807770	5	CETU - 15149	07/02/2024 14:33	08/02/2024 16:38	Meio ambiente - Árvore ou Vegetação	105
17807770	6	CETU - 15149	07/02/2024 14:33	08/02/2024 16:38	Meio ambiente - Árvore ou Vegetação	17
17807770	7	CETU - 15149	07/02/2024 14:33	09/02/2024 16:56	Meio ambiente - Árvore ou Vegetação	11
17800336	1	BHBN - 17048	07/02/2024 14:26	07/02/2024 15:47	Meio ambiente - Vento	3
17801051	1	CGAU - 15150	07/02/2024 14:26	07/02/2024 19:16	Não classificada	29
17800393	1	SUI - 17069	07/02/2024 14:31	07/02/2024 15:56	Meio ambiente - Descarga Atmosférica	5
17800659	1	MCLD - 15278	07/02/2024 14:27	07/02/2024 17:01	Meio ambiente - Vento	4
17877058	1	AUIU - 15647	07/02/2024 14:29	07/02/2024 16:18	Não classificada	1
17800109	1	PRTD - 17074	07/02/2024 13:24	07/02/2024 15:12	Meio ambiente - Descarga Atmosférica	1
17800325	1	PRTD - 17074	07/02/2024 13:25	07/02/2024 15:48	Meio ambiente - Descarga Atmosférica	1
17800448	1	PRTD - 17074	07/02/2024 13:27	07/02/2024 16:09	Meio ambiente - Descarga Atmosférica	8
17803651	1	JNUQ - 17038	07/02/2024 14:31	08/02/2024 15:50	Não classificada	2
17801589	1	URAU - 17079	07/02/2024 14:34	07/02/2024 16:03	Não classificada	90
17801589	2	URAU - 17079	07/02/2024 14:34	07/02/2024 18:00	Não classificada	3
17801589	3	URAU - 17079	07/02/2024 14:34	07/02/2024 18:16	Não classificada	2
17801589	4	URAU - 17079	07/02/2024 14:34	07/02/2024 18:19	Não classificada	26
17801589	5	URAU - 17079	07/02/2024 14:34	07/02/2024 18:19	Não classificada	10
17801589	6	URAU - 17079	07/02/2024 14:34	07/02/2024 18:19	Não classificada	1
17801589	7	URAU - 17079	07/02/2024 14:34	07/02/2024 18:21	Não classificada	32
17801589	8	URAU - 17079	07/02/2024 14:34	07/02/2024 18:21	Não classificada	3
17801589	9	URAU - 17079	07/02/2024 14:34	07/02/2024 18:56	Não classificada	2
17801589	10	URAU - 17079	07/02/2024 14:34	07/02/2024 21:52	Não classificada	2
17800337	1	ESR - 16287	07/02/2024 14:32	07/02/2024 15:51	Não classificada	7
17801399	1	MDI - 16307	07/02/2024 14:32	07/02/2024 21:22	Meio ambiente - Vento	1
17800660	1	BRDD - 17067	07/02/2024 02:50	07/02/2024 14:43	Meio ambiente - Vento	29
17800660	2	BRDD - 17067	07/02/2024 02:50	07/02/2024 15:07	Meio ambiente - Vento	28
17800660	3	BRDD - 17067	07/02/2024 02:50	07/02/2024 15:45	Meio ambiente - Vento	2
17800660	4	BRDD - 17067	07/02/2024 02:50	07/02/2024 15:45	Meio ambiente - Vento	37
17800660	5	BRDD - 17067	07/02/2024 02:50	07/02/2024 15:45	Meio ambiente - Vento	52
17800660	6	BRDD - 17067	07/02/2024 02:50	07/02/2024 15:45	Meio ambiente - Vento	205
17800661	1	BRDD - 17067	07/02/2024 15:39	07/02/2024 15:45	Meio ambiente - Vento	14
17802103	1	SDEU - 17085	07/02/2024 14:33	08/02/2024 09:12	Meio ambiente - Árvore ou Vegetação	1
17801271	1	AUIU - 15647	07/02/2024 14:33	07/02/2024 20:30	Meio ambiente - Árvore ou Vegetação	4
17801490	1	PRTU - 17057	07/02/2024 14:35	07/02/2024 21:52	Meio ambiente - Descarga Atmosférica	2
17801306	1	NVN - 15257	07/02/2024 14:36	07/02/2024 20:43	Não classificada	31
17800788	1	CLS - 17077	07/02/2024 14:36	07/02/2024 17:47	Meio ambiente - Vento	2
17800927	1	CRL - 15354	07/02/2024 14:36	07/02/2024 18:37	Meio ambiente - Vento	5
17879150	1	JFAU - 17086	07/02/2024 14:38	07/02/2024 19:05	Meio ambiente - Descarga Atmosférica	8
17802645	1	GVSD - 17070	07/02/2024 14:38	08/02/2024 11:33	Meio ambiente - Descarga Atmosférica	1
17800931	1	CRM - 17026	07/02/2024 14:49	07/02/2024 18:10	Meio ambiente - Vento	19
17801307	1	MUT - 15266	07/02/2024 14:49	07/02/2024 20:43	Meio ambiente - Árvore ou Vegetação	27

17801517	1	BETC - 15115	07/02/2024 09:14	07/02/2024 19:51	Meio ambiente - Descarga Atmosférica	1
17800456	1	AXAU - 17076	07/02/2024 14:43	07/02/2024 16:15	Meio ambiente - Árvore ou Vegetação	26
17800930	1	PNV - 17094	07/02/2024 14:45	07/02/2024 18:40	Não classificada	167
17923336	1	GHE - 17029	07/02/2024 14:45	07/02/2024 17:35	Não classificada	290
17923336	2	GHE - 17029	07/02/2024 14:45	07/02/2024 17:35	Não classificada	35
17923336	3	GHE - 17029	07/02/2024 14:45	07/02/2024 17:35	Não classificada	13
17801560	1	IGRU - 17030	07/02/2024 14:46	07/02/2024 22:19	Meio ambiente - Descarga Atmosférica	90
17801560	2	IGRU - 17030	07/02/2024 14:46	07/02/2024 22:19	Meio ambiente - Descarga Atmosférica	1
17800789	1	JNUT - 17066	07/02/2024 14:46	07/02/2024 17:41	Meio ambiente - Descarga Atmosférica	1
17903515	1	MNVD - 15272	07/02/2024 14:46	08/02/2024 14:23	Meio ambiente - Descarga Atmosférica	6
17803159	1	SND - 15203	07/02/2024 14:51	08/02/2024 14:13	Meio ambiente - Árvore ou Vegetação	2
17801080	1	AXAU - 17076	07/02/2024 14:52	07/02/2024 19:24	Meio ambiente - Descarga Atmosférica	124
17801080	2	AXAU - 17076	07/02/2024 14:52	07/02/2024 19:24	Meio ambiente - Descarga Atmosférica	10
17800932	1	CRL - 15354	07/02/2024 14:52	07/02/2024 18:33	Meio ambiente - Descarga Atmosférica	2
17803580	1	ILIU - 16291	07/02/2024 14:53	08/02/2024 15:34	Não classificada	8
17801374	1	MAGT - 17037	07/02/2024 14:54	07/02/2024 21:04	Não classificada	1
17801374	2	MAGT - 17037	07/02/2024 14:54	07/02/2024 21:04	Não classificada	3
17800534	1	AGF - 15098	07/02/2024 14:59	07/02/2024 16:33	Não classificada	1
17800880	1	SLUU - 16326	07/02/2024 15:09	07/02/2024 18:34	Meio ambiente - Árvore ou Vegetação	12
17800626	1	UHST - 16261	07/02/2024 15:00	07/02/2024 16:57	Meio ambiente - Descarga Atmosférica	1
17800588	1	PTC - 15235	07/02/2024 14:56	07/02/2024 16:39	Meio ambiente - Descarga Atmosférica	1
17801054	1	JFAO - 16302	07/02/2024 15:05	07/02/2024 19:17	Meio ambiente - Árvore ou Vegetação	33
17800459	1	PSOU - 15231	07/02/2024 15:06	07/02/2024 16:13	Meio ambiente - Árvore ou Vegetação	5
17800838	1	RPR - 16325	07/02/2024 15:06	07/02/2024 17:56	Não classificada	2
17803984	1	GVSD - 17070	07/02/2024 15:07	08/02/2024 17:07	Não classificada	1
17801023	1	UNIT - 17083	07/02/2024 15:08	07/02/2024 19:02	Não classificada	1
17801023	2	UNIT - 17083	07/02/2024 15:08	07/02/2024 19:02	Não classificada	6
17801592	1	CITU - 17022	07/02/2024 15:19	07/02/2024 16:01	Meio ambiente - Árvore ou Vegetação	30
17903319	1	MUT - 15266	07/02/2024 15:09	08/02/2024 08:50	Não classificada	1
17801655	1	MUT - 15266	07/02/2024 15:11	07/02/2024 22:52	Meio ambiente - Descarga Atmosférica	1
17801855	1	FMA - 17055	07/02/2024 15:11	08/02/2024 07:26	Não classificada	1
17800770	1	LAVD - 17034	06/02/2024 10:33	07/02/2024 17:49	Meio ambiente - Descarga Atmosférica	1
17801024	1	NPO - 15258	07/02/2024 15:12	07/02/2024 18:56	Não classificada	14
17801330	1	JNUT - 17066	07/02/2024 15:13	07/02/2024 20:51	Meio ambiente - Vento	1
17800839	1	NERU - 17041	07/02/2024 15:15	07/02/2024 18:03	Meio ambiente - Descarga Atmosférica	1
17842223	1	SLAT - 15208	07/02/2024 15:16	08/02/2024 10:40	Meio ambiente - Árvore ou Vegetação	1
17802591	1	BMN - 15134	07/02/2024 15:17	08/02/2024 11:20	Meio ambiente - Descarga Atmosférica	2
17801180	1	CGAU - 15150	07/02/2024 15:18	07/02/2024 19:54	Não classificada	1
17801180	2	CGAU - 15150	07/02/2024 15:18	07/02/2024 19:54	Não classificada	33
17800921	1	IOM - 15315	07/02/2024 12:26	07/02/2024 18:25	Não classificada	8
17800921	2	IOM - 15315	07/02/2024 12:26	07/02/2024 18:25	Não classificada	138
17801632	1	BCV - 17013	07/02/2024 15:20	07/02/2024 22:36	Meio ambiente - Descarga Atmosférica	1
17800424	1	INPD - 15316	07/02/2024 08:44	07/02/2024 16:13	Não classificada	22
17800424	2	INPD - 15316	07/02/2024 08:44	07/02/2024 16:13	Não classificada	1
17800792	1	OLV - 15255	07/02/2024 15:22	07/02/2024 17:49	Meio ambiente - Árvore ou Vegetação	17
17804348	1	UNIT - 17083	07/02/2024 15:23	08/02/2024 18:28	Meio ambiente - Descarga Atmosférica	1
17800592	1	RES - 15222	07/02/2024 15:24	07/02/2024 16:40	Meio ambiente - Árvore ou Vegetação	1
17800794	1	MCDD - 15280	07/02/2024 15:25	07/02/2024 17:46	Meio ambiente - Vento	1
17803986	1	TOE - 15195	07/02/2024 08:48	08/02/2024 16:10	Não classificada	1
17803987	1	TOE - 15195	07/02/2024 16:10	08/02/2024 16:10	Não classificada	3
17805984	1	MCLQ - 17040	07/02/2024 15:26	08/02/2024 11:18	Meio ambiente - Descarga Atmosférica	1
17800434	1	CUVD - 15349	07/02/2024 10:31	07/02/2024 16:08	Não classificada	6
17800465	1	BRL - 15140	07/02/2024 15:27	07/02/2024 16:10	Não classificada	2
17802534	1	UHSG - 15183	07/02/2024 15:27	08/02/2024 11:01	Meio ambiente - Descarga Atmosférica	9
17802687	1	UHSG - 15183	07/02/2024 15:28	08/02/2024 11:39	Meio ambiente - Descarga Atmosférica	3
17801181	1	LBD - 16305	07/02/2024 15:37	07/02/2024 20:22	Meio ambiente - Descarga Atmosférica	1
17800987	1	MAGU - 15282	07/02/2024 15:30	07/02/2024 18:49	Meio ambiente - Descarga Atmosférica	4
17802738	1	BRDD - 17067	07/02/2024 15:30	08/02/2024 11:56	Meio ambiente - Descarga Atmosférica	1
17872309	1	PEB - 15249	07/02/2024 15:48	07/02/2024 16:35	Meio ambiente - Descarga Atmosférica	1

17872309	3	PEB - 15249	07/02/2024 15:48	07/02/2024 16:35	Meio ambiente - Descarga Atmosférica	383
17872309	4	PEB - 15249	07/02/2024 15:48	07/02/2024 16:35	Meio ambiente - Descarga Atmosférica	404
17872309	6	PEB - 15249	07/02/2024 15:48	07/02/2024 16:35	Meio ambiente - Descarga Atmosférica	66
17872309	8	PEB - 15249	07/02/2024 15:48	07/02/2024 20:29	Meio ambiente - Descarga Atmosférica	108
17872309	9	PEB - 15249	07/02/2024 15:48	07/02/2024 20:29	Meio ambiente - Descarga Atmosférica	129
17872309	10	PEB - 15249	07/02/2024 15:48	07/02/2024 20:29	Meio ambiente - Descarga Atmosférica	3
17872309	11	PEB - 15249	07/02/2024 15:48	07/02/2024 20:29	Meio ambiente - Descarga Atmosférica	5
17872309	12	PEB - 15249	07/02/2024 15:48	07/02/2024 20:29	Meio ambiente - Descarga Atmosférica	1
17872309	13	PEB - 15249	07/02/2024 15:48	07/02/2024 21:08	Meio ambiente - Descarga Atmosférica	1
17872310	2	PEB - 15249	07/02/2024 16:05	07/02/2024 16:27	Meio ambiente - Descarga Atmosférica	1
17872310	3	PEB - 15249	07/02/2024 16:05	07/02/2024 16:27	Meio ambiente - Descarga Atmosférica	183
17872310	4	PEB - 15249	07/02/2024 16:05	07/02/2024 16:27	Meio ambiente - Descarga Atmosférica	2
17872310	5	PEB - 15249	07/02/2024 16:05	07/02/2024 16:27	Meio ambiente - Descarga Atmosférica	187
17872310	6	PEB - 15249	07/02/2024 16:05	07/02/2024 16:59	Meio ambiente - Descarga Atmosférica	4
17872310	7	PEB - 15249	07/02/2024 16:05	07/02/2024 16:59	Meio ambiente - Descarga Atmosférica	313
17872310	8	PEB - 15249	07/02/2024 16:05	07/02/2024 16:59	Meio ambiente - Descarga Atmosférica	1287
17872310	9	PEB - 15249	07/02/2024 16:05	07/02/2024 18:20	Meio ambiente - Descarga Atmosférica	3
17872310	10	PEB - 15249	07/02/2024 16:05	07/02/2024 18:20	Meio ambiente - Descarga Atmosférica	11
17872310	11	PEB - 15249	07/02/2024 16:05	07/02/2024 19:24	Meio ambiente - Descarga Atmosférica	5
17872310	12	PEB - 15249	07/02/2024 16:05	07/02/2024 19:24	Meio ambiente - Descarga Atmosférica	7
17872310	13	PEB - 15249	07/02/2024 16:05	08/02/2024 16:42	Meio ambiente - Descarga Atmosférica	6
17872310	14	PEB - 15249	07/02/2024 16:05	08/02/2024 16:42	Meio ambiente - Descarga Atmosférica	14
17872311	1	PEB - 15249	07/02/2024 19:39	07/02/2024 19:43	Meio ambiente - Descarga Atmosférica	1
17872311	3	PEB - 15249	07/02/2024 19:39	07/02/2024 19:43	Meio ambiente - Descarga Atmosférica	383
17872311	4	PEB - 15249	07/02/2024 19:39	07/02/2024 19:43	Meio ambiente - Descarga Atmosférica	404
17872311	6	PEB - 15249	07/02/2024 19:39	07/02/2024 19:43	Meio ambiente - Descarga Atmosférica	66
17801149	1	IANU - 15651	07/02/2024 11:57	07/02/2024 16:49	Meio ambiente - Vento	11
17801150	1	IANU - 15651	07/02/2024 15:54	07/02/2024 16:49	Meio ambiente - Vento	4
17800884	1	PTE - 17056	07/02/2024 15:35	07/02/2024 18:09	Meio ambiente - Descarga Atmosférica	3
17803161	1	AOR - 15102	07/02/2024 15:35	08/02/2024 14:17	Não classificada	1
17800795	1	GPED - 15335	07/02/2024 15:35	07/02/2024 17:43	Meio ambiente - Árvore ou Vegetação	466
17801213	1	OUF - 15253	07/02/2024 15:37	07/02/2024 20:07	Meio ambiente - Vento	1
17800701	1	BSOT - 15141	07/02/2024 15:39	07/02/2024 17:23	Não classificada	1
17800732	1	ENC - 15343	07/02/2024 13:34	07/02/2024 17:31	Meio ambiente - Árvore ou Vegetação	1
17800783	1	ENC - 15343	07/02/2024 13:37	07/02/2024 17:47	Meio ambiente - Descarga Atmosférica	2
17800784	1	ENC - 15343	07/02/2024 13:40	07/02/2024 17:42	Não classificada	2
17800702	1	INPD - 15316	07/02/2024 15:41	07/02/2024 17:19	Meio ambiente - Vento	1
17903217	1	RES - 15222	06/02/2024 13:30	08/02/2024 10:06	Meio ambiente - Descarga Atmosférica	2
17801148	1	PPS - 16315	07/02/2024 15:42	07/02/2024 19:46	Meio ambiente - Vento	56
17802372	1	IMRU - 17096	07/02/2024 15:43	08/02/2024 10:36	Meio ambiente - Descarga Atmosférica	2
17801332	1	JQT - 16297	07/02/2024 15:43	07/02/2024 21:01	Não classificada	2
17878996	1	CSN - 15352	07/02/2024 15:52	07/02/2024 21:49	Não classificada	4
17878996	2	CSN - 15352	07/02/2024 15:52	07/02/2024 21:49	Não classificada	515
17878996	3	CSN - 15352	07/02/2024 15:52	07/02/2024 21:49	Não classificada	95
17878996	4	CSN - 15352	07/02/2024 15:52	07/02/2024 22:31	Não classificada	2
17878996	5	CSN - 15352	07/02/2024 15:52	08/02/2024 15:51	Não classificada	83
17878996	6	CSN - 15352	07/02/2024 15:52	08/02/2024 16:53	Não classificada	2
17878996	7	CSN - 15352	07/02/2024 15:52	08/02/2024 16:53	Não classificada	7
17801083	1	SRT - 16329	07/02/2024 15:45	07/02/2024 19:25	Meio ambiente - Descarga Atmosférica	16
17801333	1	OLV - 15255	07/02/2024 15:45	07/02/2024 20:56	Meio ambiente - Vento	2
17800467	1	CMID - 17019	07/02/2024 15:46	07/02/2024 16:08	Meio ambiente - Descarga Atmosférica	1
17804503	1	JQT - 16297	07/02/2024 15:47	08/02/2024 19:19	Meio ambiente - Árvore ou Vegetação	3
17800594	1	IPC - 15314	07/02/2024 15:49	07/02/2024 16:46	Meio ambiente - Descarga Atmosférica	2
17800935	1	CRM - 17026	07/02/2024 15:49	07/02/2024 18:28	Meio ambiente - Árvore ou Vegetação	61
17802592	1	IRO - 15312	07/02/2024 15:50	08/02/2024 11:19	Não classificada	1
17800936	1	GHE - 17029	07/02/2024 15:51	07/02/2024 18:27	Meio ambiente - Descarga Atmosférica	4
17890129	1	BCAD - 15109	07/02/2024 16:16	07/02/2024 17:24	Meio ambiente - Árvore ou Vegetação	54
17890129	2	BCAD - 15109	07/02/2024 16:16	08/02/2024 18:30	Meio ambiente - Árvore ou Vegetação	6
17890130	1	BCAD - 15109	08/02/2024 11:08	08/02/2024 18:30	Meio ambiente - Árvore ou Vegetação	54

17903309	1	PLOT - 16319	07/02/2024 15:52	07/02/2024 18:53	Não classificada	30
17903309	2	PLOT - 16319	07/02/2024 15:52	07/02/2024 18:53	Não classificada	3
17903309	3	PLOT - 16319	07/02/2024 15:52	07/02/2024 18:53	Não classificada	264
17801672	1	IBYD - 15327	07/02/2024 15:52	07/02/2024 23:01	Meio ambiente - Descarga Atmosférica	1
17803652	1	MUT - 15266	07/02/2024 15:53	08/02/2024 15:46	Meio ambiente - Descarga Atmosférica	3
17801057	1	BCSQ - 17010	07/02/2024 15:53	07/02/2024 19:15	Não classificada	1
17806687	1	IBAD - 17028	06/02/2024 13:03	09/02/2024 13:00	Meio ambiente - Vento	1
17806688	2	IBAD - 17028	07/02/2024 16:45	09/02/2024 13:00	Meio ambiente - Vento	1
17801215	1	BCAD - 15109	07/02/2024 15:55	07/02/2024 20:07	Meio ambiente - Descarga Atmosférica	10
17800798	1	SDEU - 17085	07/02/2024 15:57	07/02/2024 17:43	Meio ambiente - Descarga Atmosférica	3
17801084	1	ESR - 16287	07/02/2024 15:57	07/02/2024 19:19	Meio ambiente - Vento	11
17800705	1	PTC - 15235	07/02/2024 15:58	07/02/2024 17:19	Meio ambiente - Descarga Atmosférica	1
17800705	2	PTC - 15235	07/02/2024 15:58	07/02/2024 17:19	Meio ambiente - Descarga Atmosférica	35
17800939	1	PNV - 17094	07/02/2024 15:59	07/02/2024 18:33	Meio ambiente - Descarga Atmosférica	2
17802153	1	SQNU - 17078	07/02/2024 16:00	08/02/2024 09:32	Não classificada	11
17800841	1	PTC - 15235	07/02/2024 16:02	07/02/2024 17:52	Meio ambiente - Árvore ou Vegetação	1
17800706	1	INPD - 15316	07/02/2024 16:02	07/02/2024 17:17	Meio ambiente - Vento	7
17837179	1	ESR - 16287	07/02/2024 16:02	08/02/2024 09:35	Meio ambiente - Árvore ou Vegetação	1
17801026	1	CLS - 17077	07/02/2024 16:04	07/02/2024 19:05	Meio ambiente - Vento	7
17800590	1	GPED - 15335	07/02/2024 15:00	07/02/2024 16:34	Meio ambiente - Vento	8
17800590	2	GPED - 15335	07/02/2024 15:00	07/02/2024 16:34	Meio ambiente - Vento	29
17809763	1	PRRU - 15241	07/02/2024 16:06	10/02/2024 14:39	Meio ambiente - Vento	7
17800469	1	ORPU - 17045	07/02/2024 16:16	07/02/2024 16:35	Meio ambiente - Árvore ou Vegetação	41
17801152	1	SFIQ - 17065	07/02/2024 16:07	07/02/2024 19:51	Meio ambiente - Descarga Atmosférica	5
17801152	2	SFIQ - 17065	07/02/2024 16:07	07/02/2024 19:51	Meio ambiente - Descarga Atmosférica	1
17810568	1	BIIU - 17016	07/02/2024 16:08	10/02/2024 16:21	Não classificada	1
17800992	1	BBI - 17033	07/02/2024 16:08	07/02/2024 18:44	Meio ambiente - Descarga Atmosférica	1
17802075	1	CITU - 17022	07/02/2024 16:08	08/02/2024 08:59	Meio ambiente - Descarga Atmosférica	2
17800799	1	PRSD - 16316	07/02/2024 16:09	07/02/2024 17:43	Meio ambiente - Árvore ou Vegetação	23
17800759	1	CPO - 17018	07/02/2024 16:09	07/02/2024 17:27	Meio ambiente - Árvore ou Vegetação	1
17800941	1	URAT - 17075	07/02/2024 16:10	07/02/2024 18:18	Não classificada	1
17801876	1	SLAT - 15208	07/02/2024 16:11	08/02/2024 07:34	Meio ambiente - Descarga Atmosférica	10
17800760	1	PTC - 15235	07/02/2024 16:12	07/02/2024 17:35	Meio ambiente - Árvore ou Vegetação	12
17800709	1	IBAD - 17028	07/02/2024 16:13	07/02/2024 17:21	Não classificada	787
17800942	1	IPC - 15314	07/02/2024 16:13	07/02/2024 18:17	Meio ambiente - Descarga Atmosférica	1
17801375	1	PMSU - 17092	07/02/2024 16:13	07/02/2024 21:10	Meio ambiente - Descarga Atmosférica	2
17800842	1	UHMM - 15189	07/02/2024 16:13	07/02/2024 18:00	Não classificada	1
17899571	1	TCSU - 15196	07/02/2024 16:13	07/02/2024 20:30	Meio ambiente - Descarga Atmosférica	6
17806992	1	MUT - 15266	07/02/2024 16:15	09/02/2024 15:28	Meio ambiente - Descarga Atmosférica	1
17800944	1	PMSD - 17049	07/02/2024 16:16	07/02/2024 18:36	Não classificada	1
17800886	1	BCAD - 15109	07/02/2024 16:16	07/02/2024 18:12	Meio ambiente - Vento	1
17801244	1	SUI - 17069	07/02/2024 16:17	07/02/2024 20:27	Meio ambiente - Vento	13
17800945	1	UHSG - 15183	07/02/2024 16:18	07/02/2024 18:30	Meio ambiente - Árvore ou Vegetação	4
17800945	2	UHSG - 15183	07/02/2024 16:18	07/02/2024 18:30	Meio ambiente - Árvore ou Vegetação	5
17802373	1	MAGT - 17037	07/02/2024 16:18	08/02/2024 10:41	Não classificada	1
17800710	1	IJAU - 17061	07/02/2024 16:18	07/02/2024 17:19	Meio ambiente - Árvore ou Vegetação	15
17801027	1	SFIQ - 17065	07/02/2024 16:18	07/02/2024 18:59	Não classificada	17
17800949	1	PZLU - 17050	07/02/2024 13:28	07/02/2024 18:44	Não classificada	21
17800950	1	PZLU - 17050	07/02/2024 18:09	07/02/2024 18:44	Não classificada	65
17800950	2	PZLU - 17050	07/02/2024 18:09	07/02/2024 18:44	Não classificada	98
17801185	1	MOO - 17039	07/02/2024 16:21	07/02/2024 19:58	Meio ambiente - Árvore ou Vegetação	1
17802076	1	UHPI - 17084	07/02/2024 16:22	08/02/2024 09:05	Meio ambiente - Árvore ou Vegetação	1
17882743	1	UNIT - 17083	07/02/2024 16:23	08/02/2024 13:45	Não classificada	1
17801891	1	TOE - 15195	07/02/2024 16:24	08/02/2024 07:42	Não classificada	1
17802793	1	NVC - 15655	07/02/2024 16:26	08/02/2024 12:12	Meio ambiente - Descarga Atmosférica	4
17800894	1	SDEU - 17085	07/02/2024 16:35	07/02/2024 16:43	Meio ambiente - Vento	42
17800894	2	SDEU - 17085	07/02/2024 16:35	07/02/2024 18:00	Meio ambiente - Vento	10
17800894	3	SDEU - 17085	07/02/2024 16:35	07/02/2024 18:00	Meio ambiente - Vento	2

17800894	6	SDEU - 17085	07/02/2024 16:35	07/02/2024 18:00	Meio ambiente - Vento	1418
17800894	7	SDEU - 17085	07/02/2024 16:35	07/02/2024 18:00	Meio ambiente - Vento	1309
17800894	8	SDEU - 17085	07/02/2024 16:35	07/02/2024 18:35	Meio ambiente - Vento	1352
17800895	1	SDEU - 17085	07/02/2024 16:43	07/02/2024 17:58	Meio ambiente - Vento	29
17800895	2	SDEU - 17085	07/02/2024 16:43	07/02/2024 18:34	Meio ambiente - Vento	13
17802837	1	SLAU - 17071	07/02/2024 16:28	08/02/2024 12:26	Meio ambiente - Vento	1
17801090	1	GPED - 15335	07/02/2024 16:28	07/02/2024 19:24	Não classificada	19
17805982	1	MCLQ - 17040	07/02/2024 11:32	08/02/2024 13:20	Meio ambiente - Descarga Atmosférica	1
17801235	1	SLAU - 17071	07/02/2024 08:54	07/02/2024 20:04	Meio ambiente - Descarga Atmosférica	15
17801188	1	TOTU - 17072	07/02/2024 16:37	07/02/2024 20:03	Não classificada	2
17801186	1	NERU - 17041	07/02/2024 16:31	07/02/2024 20:02	Não classificada	1
17801187	1	SGTU - 17062	07/02/2024 16:31	07/02/2024 19:53	Meio ambiente - Descarga Atmosférica	1
17800993	1	JNUT - 17066	07/02/2024 16:31	07/02/2024 18:53	Não classificada	1
17802374	1	TPCD - 17073	07/02/2024 16:32	07/02/2024 18:22	Meio ambiente - Descarga Atmosférica	1
17800878	1	BRDD - 17067	07/02/2024 14:53	07/02/2024 18:10	Meio ambiente - Vento	19
17801219	1	IUAU - 17031	07/02/2024 16:33	07/02/2024 20:09	Meio ambiente - Descarga Atmosférica	6
17801222	1	MZL - 15263	07/02/2024 16:41	07/02/2024 16:54	Não classificada	157
17801222	2	MZL - 15263	07/02/2024 16:41	07/02/2024 16:54	Não classificada	69
17801222	4	MVD - 15264	07/02/2024 16:41	07/02/2024 16:54	Não classificada	47
17801222	4	MZL - 15263	07/02/2024 16:41	07/02/2024 16:54	Não classificada	1510
17801222	5	MZL - 15263	07/02/2024 16:41	07/02/2024 16:54	Não classificada	1
17801222	6	MVD - 15264	07/02/2024 16:41	07/02/2024 16:54	Não classificada	1147
17801222	6	MZL - 15263	07/02/2024 16:41	07/02/2024 16:54	Não classificada	211
17801222	7	MVD - 15264	07/02/2024 16:41	07/02/2024 16:54	Não classificada	1
17801222	7	MZL - 15263	07/02/2024 16:41	07/02/2024 16:54	Não classificada	2376
17801222	8	MVD - 15264	07/02/2024 16:41	07/02/2024 16:54	Não classificada	29
17801222	8	MZL - 15263	07/02/2024 16:41	07/02/2024 16:54	Não classificada	75
17801222	9	MZL - 15263	07/02/2024 16:41	07/02/2024 16:54	Não classificada	2
17801220	1	JFAO - 16302	07/02/2024 16:34	07/02/2024 20:06	Meio ambiente - Árvore ou Vegetação	69
17803092	1	SUI - 17069	07/02/2024 16:34	08/02/2024 13:42	Meio ambiente - Descarga Atmosférica	5
17801311	1	PYN - 15228	07/02/2024 16:34	07/02/2024 20:48	Meio ambiente - Descarga Atmosférica	11
17801311	2	PYN - 15228	07/02/2024 16:34	07/02/2024 20:48	Meio ambiente - Descarga Atmosférica	2
17878281	1	IGRU - 17030	07/02/2024 16:35	07/02/2024 19:41	Não classificada	93
17800953	1	SLAU - 17071	07/02/2024 16:35	07/02/2024 18:27	Meio ambiente - Árvore ou Vegetação	30
17833339	1	BHGT - 16274	07/02/2024 16:37	07/02/2024 17:43	Meio ambiente - Vento	1
17801336	1	AFNU - 17015	07/02/2024 16:37	07/02/2024 20:53	Meio ambiente - Vento	1
17801336	2	AFNU - 17015	07/02/2024 16:37	07/02/2024 20:53	Meio ambiente - Vento	20
17801030	1	ITMU - 15310	07/02/2024 16:37	07/02/2024 19:06	Meio ambiente - Descarga Atmosférica	6
17800734	1	PRTD - 17074	07/02/2024 13:44	07/02/2024 17:29	Meio ambiente - Descarga Atmosférica	1
17801986	1	ENC - 15343	07/02/2024 16:38	08/02/2024 08:29	Meio ambiente - Vento	1
17800887	1	PMSU - 17092	07/02/2024 16:17	07/02/2024 18:13	Não classificada	7
17800887	2	PMSU - 17092	07/02/2024 16:17	07/02/2024 18:13	Não classificada	5
17801060	1	PMSU - 17092	07/02/2024 16:32	07/02/2024 19:14	Meio ambiente - Descarga Atmosférica	1
17801153	1	SFIQ - 17065	07/02/2024 16:40	07/02/2024 19:44	Não classificada	2
17801828	1	PIUD - 17054	07/02/2024 16:41	08/02/2024 06:33	Meio ambiente - Árvore ou Vegetação	11
17800994	1	PSP - 15233	07/02/2024 07:13	07/02/2024 18:09	Não classificada	249
17801221	1	IUAU - 17061	07/02/2024 16:42	07/02/2024 20:10	Meio ambiente - Vento	27
17803162	1	MDI - 16307	07/02/2024 16:42	08/02/2024 14:00	Meio ambiente - Descarga Atmosférica	2
17802647	1	CSN - 15352	07/02/2024 16:43	08/02/2024 11:22	Não classificada	1
17802154	1	UHST - 16261	07/02/2024 16:44	08/02/2024 09:27	Não classificada	7
17801520	1	BCSQ - 17010	07/02/2024 16:44	07/02/2024 22:07	Não classificada	3
17802795	1	JBT - 16295	07/02/2024 12:44	08/02/2024 12:13	Meio ambiente - Árvore ou Vegetação	5
17801033	1	NVSU - 17053	07/02/2024 16:47	07/02/2024 19:04	Meio ambiente - Descarga Atmosférica	4
17801061	1	AFNU - 17015	07/02/2024 16:47	07/02/2024 19:16	Meio ambiente - Vento	1
17801121	1	MCDD - 15280	07/02/2024 16:47	07/02/2024 19:33	Meio ambiente - Vento	46
17800896	1	FCS - 15340	07/02/2024 16:49	07/02/2024 18:16	Não classificada	56
17803164	1	SER - 16332	07/02/2024 16:49	08/02/2024 14:13	Meio ambiente - Descarga Atmosférica	2
17801062	1	ITDD - 16294	07/02/2024 16:49	07/02/2024 19:07	Meio ambiente - Árvore ou Vegetação	3
17801037	1	SLN - 15206	07/02/2024 16:51	07/02/2024 18:59	Meio ambiente - Descarga Atmosférica	1

17803165	1	YAN - 15165	07/02/2024 16:52	08/02/2024 14:09	Meio ambiente - Vento	1
17800956	1	IUAU - 17031	07/02/2024 16:53	07/02/2024 18:38	Meio ambiente - Descarga Atmosférica	1
17800646	1	SGTU - 17062	07/02/2024 12:35	07/02/2024 17:11	Meio ambiente - Descarga Atmosférica	4
17804504	1	UNIT - 17083	07/02/2024 16:57	08/02/2024 19:24	Meio ambiente - Descarga Atmosférica	1
17801658	1	BMO - 15135	07/02/2024 16:58	07/02/2024 22:46	Meio ambiente - Descarga Atmosférica	2
17917166	1	BCAD - 15109	07/02/2024 16:58	07/02/2024 18:50	Meio ambiente - Árvore ou Vegetação	270
17917166	2	BCAD - 15109	07/02/2024 16:58	07/02/2024 18:50	Meio ambiente - Árvore ou Vegetação	192
17917166	3	BCAD - 15109	07/02/2024 16:58	07/02/2024 18:50	Meio ambiente - Árvore ou Vegetação	172
17801246	1	AUIU - 15647	07/02/2024 17:00	07/02/2024 20:18	Não classificada	63
17803771	1	SGS - 16331	07/02/2024 17:00	08/02/2024 16:09	Meio ambiente - Árvore ou Vegetação	16
17802794	1	TTD - 15192	07/02/2024 16:52	08/02/2024 12:14	Meio ambiente - Descarga Atmosférica	1
17803772	1	LAVD - 17034	07/02/2024 17:03	08/02/2024 16:07	Não classificada	1
17802155	1	IOM - 15315	07/02/2024 17:04	08/02/2024 09:22	Meio ambiente - Descarga Atmosférica	1
17808246	1	PMSU - 17092	07/02/2024 13:12	09/02/2024 18:10	Meio ambiente - Árvore ou Vegetação	8
17801709	1	BMO - 15135	07/02/2024 17:07	07/02/2024 23:07	Não classificada	48
17800997	1	OLV - 15255	07/02/2024 15:02	07/02/2024 19:16	Não classificada	1
17800998	1	OLV - 15255	07/02/2024 17:53	07/02/2024 19:16	Não classificada	22
17801562	1	JPIU - 15298	07/02/2024 17:08	07/02/2024 22:10	Não classificada	1
17800847	1	TOE - 15195	07/02/2024 13:59	07/02/2024 17:31	Não classificada	25
17800848	1	TOE - 15195	07/02/2024 13:59	07/02/2024 17:31	Não classificada	101
17800848	2	TOE - 15195	07/02/2024 13:59	07/02/2024 17:31	Não classificada	1
17800849	1	TOE - 15195	07/02/2024 13:59	07/02/2024 17:31	Não classificada	23
17800850	1	TOE - 15195	07/02/2024 13:59	07/02/2024 17:31	Não classificada	2
17801337	1	PMSD - 17049	07/02/2024 17:09	07/02/2024 21:00	Meio ambiente - Árvore ou Vegetação	1
17805595	1	ILIU - 16291	07/02/2024 17:09	09/02/2024 09:35	Meio ambiente - Árvore ou Vegetação	1
17800810	1	MOO - 17039	07/02/2024 17:16	07/02/2024 17:45	Não classificada	1
17801710	1	CPG - 17017	07/02/2024 17:11	07/02/2024 23:39	Meio ambiente - Vento	1
17801638	1	BETD - 15116	07/02/2024 19:08	07/02/2024 21:09	Meio ambiente - Árvore ou Vegetação	267
17801639	1	BETD - 15116	07/02/2024 22:56	07/02/2024 23:00	Meio ambiente - Árvore ou Vegetação	1013
17803093	1	UHSG - 15183	07/02/2024 17:12	08/02/2024 13:43	Meio ambiente - Vento	1
17801597	1	BDM - 15113	07/02/2024 17:12	07/02/2024 22:27	Meio ambiente - Descarga Atmosférica	5
17801598	1	MCDD - 15280	07/02/2024 17:13	07/02/2024 22:30	Meio ambiente - Vento	4
17801155	1	CRL - 15354	07/02/2024 17:13	07/02/2024 19:46	Não classificada	28
17801461	1	PPUD - 15242	07/02/2024 17:13	07/02/2024 21:37	Meio ambiente - Descarga Atmosférica	14
17800790	1	PDP - 15646	07/02/2024 14:56	07/02/2024 17:47	Meio ambiente - Descarga Atmosférica	5
17801063	1	ULAE - 15180	07/02/2024 17:14	07/02/2024 19:15	Meio ambiente - Árvore ou Vegetação	8
17801314	1	BHS - 17014	07/02/2024 17:14	07/02/2024 20:50	Meio ambiente - Vento	1
17801064	1	CGAU - 15150	07/02/2024 17:16	07/02/2024 19:17	Não classificada	1
17807267	1	PRRU - 15241	07/02/2024 17:16	09/02/2024 16:31	Meio ambiente - Descarga Atmosférica	2
17801156	1	CCHU - 15145	07/02/2024 17:17	07/02/2024 19:50	Meio ambiente - Vento	54
17801065	1	DVLU - 17024	07/02/2024 17:18	07/02/2024 19:17	Não classificada	128
17801065	2	CRM - 17026	07/02/2024 17:18	07/02/2024 19:17	Não classificada	1
17801065	2	DVLU - 17024	07/02/2024 17:18	07/02/2024 19:17	Não classificada	68
17805290	1	BETC - 15115	07/02/2024 17:18	07/02/2024 21:39	Meio ambiente - Descarga Atmosférica	55
17837000	1	SLAT - 15208	07/02/2024 17:19	08/02/2024 12:47	Meio ambiente - Descarga Atmosférica	1
17800968	1	MDI - 16307	07/02/2024 17:19	07/02/2024 18:21	Meio ambiente - Descarga Atmosférica	47
17800968	2	MDI - 16307	07/02/2024 17:19	07/02/2024 18:21	Meio ambiente - Descarga Atmosférica	31
17800968	3	MDI - 16307	07/02/2024 17:19	07/02/2024 18:21	Meio ambiente - Descarga Atmosférica	69
17802376	1	PTUU - 15229	07/02/2024 17:19	08/02/2024 10:18	Meio ambiente - Descarga Atmosférica	25
17802376	2	PTUU - 15229	07/02/2024 17:19	08/02/2024 10:18	Meio ambiente - Descarga Atmosférica	1
17803094	1	SFIQ - 17065	06/02/2024 09:30	08/02/2024 11:02	Meio ambiente - Árvore ou Vegetação	1
17801407	1	AXAU - 17076	07/02/2024 17:20	07/02/2024 21:14	Não classificada	2
17802739	1	NVC - 15655	07/02/2024 17:20	08/02/2024 11:55	Meio ambiente - Descarga Atmosférica	8
17804644	1	PRRU - 15241	07/02/2024 06:47	08/02/2024 20:24	Meio ambiente - Descarga Atmosférica	1
17802980	1	LPTU - 17032	07/02/2024 17:22	08/02/2024 13:10	Meio ambiente - Árvore ou Vegetação	1
17801275	1	BCAD - 15109	07/02/2024 17:23	07/02/2024 20:32	Meio ambiente - Árvore ou Vegetação	1
17802483	1	BMN - 15134	06/02/2024 18:04	08/02/2024 10:49	Meio ambiente - Descarga Atmosférica	1
17800829	1	VZPU - 15169	07/02/2024 13:39	07/02/2024 17:55	Meio ambiente - Descarga Atmosférica	12
17800829	2	VZPU - 15169	07/02/2024 13:39	07/02/2024 17:55	Meio ambiente - Descarga Atmosférica	242

17801157	1	DVLU - 17024	07/02/2024 17:25	07/02/2024 19:50	Meio ambiente - Árvore ou Vegetação	1
17801016	1	PTC - 15235	07/02/2024 12:22	07/02/2024 18:57	Meio ambiente - Descarga Atmosférica	1
17801077	1	PTC - 15235	07/02/2024 12:34	07/02/2024 19:25	Meio ambiente - Descarga Atmosférica	6
17801877	1	SGTU - 17062	07/02/2024 17:26	08/02/2024 07:31	Meio ambiente - Descarga Atmosférica	5
17801599	1	GPED - 15335	07/02/2024 17:26	07/02/2024 22:24	Meio ambiente - Árvore ou Vegetação	6
17801494	1	LAVD - 17034	07/02/2024 17:27	07/02/2024 21:51	Meio ambiente - Descarga Atmosférica	16
17801712	1	CRL - 15354	07/02/2024 17:27	07/02/2024 23:16	Meio ambiente - Vento	2
17801522	1	IBYD - 15327	07/02/2024 17:28	07/02/2024 22:02	Meio ambiente - Descarga Atmosférica	28
17801002	1	MVD - 15264	07/02/2024 17:31	07/02/2024 18:47	Não classificada	4
17802199	1	SQNU - 17078	07/02/2024 17:42	07/02/2024 19:32	Meio ambiente - Árvore ou Vegetação	1
17802199	2	SQNU - 17078	07/02/2024 17:42	07/02/2024 19:32	Meio ambiente - Árvore ou Vegetação	221
17802199	3	SQNU - 17078	07/02/2024 17:42	07/02/2024 19:32	Meio ambiente - Árvore ou Vegetação	5
17802199	4	SQNU - 17078	07/02/2024 17:42	08/02/2024 10:11	Meio ambiente - Árvore ou Vegetação	25
17802199	5	SQNU - 17078	07/02/2024 17:42	08/02/2024 10:11	Meio ambiente - Árvore ou Vegetação	2
17801713	1	MZL - 15263	07/02/2024 17:34	07/02/2024 23:25	Não classificada	4
17806421	1	LBD - 16305	07/02/2024 17:35	09/02/2024 13:26	Meio ambiente - Descarga Atmosférica	1
17802308	1	PTUU - 15229	07/02/2024 17:35	08/02/2024 10:02	Meio ambiente - Descarga Atmosférica	1
17802077	1	ILIU - 16291	07/02/2024 17:36	08/02/2024 09:01	Meio ambiente - Árvore ou Vegetação	1
17801224	1	UHJS - 17080	07/02/2024 17:40	07/02/2024 20:05	Meio ambiente - Descarga Atmosférica	3
17809962	1	PBD - 16324	07/02/2024 17:40	10/02/2024 15:31	Meio ambiente - Descarga Atmosférica	1
17801715	1	SER - 16332	07/02/2024 17:40	07/02/2024 23:55	Meio ambiente - Descarga Atmosférica	2
17803581	1	SGTU - 17062	07/02/2024 16:13	07/02/2024 23:37	Meio ambiente - Vento	1
17803581	2	SGTU - 17062	07/02/2024 16:13	07/02/2024 23:37	Meio ambiente - Vento	29
17803581	3	SGTU - 17062	07/02/2024 16:13	08/02/2024 09:14	Meio ambiente - Vento	31
17803581	4	SGTU - 17062	07/02/2024 16:13	08/02/2024 15:30	Meio ambiente - Vento	5
17803582	1	SGTU - 17062	08/02/2024 14:25	08/02/2024 15:40	Meio ambiente - Vento	31
17804876	1	UHSG - 15183	07/02/2024 17:45	08/02/2024 20:53	Não classificada	4
17801160	1	PRTD - 17074	07/02/2024 17:41	07/02/2024 19:41	Meio ambiente - Descarga Atmosférica	1
17802946	1	CNLU - 15164	07/02/2024 17:42	08/02/2024 12:55	Não classificada	1
17803583	1	ARID - 15104	07/02/2024 17:50	08/02/2024 15:40	Meio ambiente - Árvore ou Vegetação	1
17801193	1	SDEU - 17085	07/02/2024 17:43	07/02/2024 20:02	Meio ambiente - Descarga Atmosférica	30
17800859	1	AFNU - 17015	07/02/2024 05:37	07/02/2024 18:04	Não classificada	8
17801409	1	CPO - 17018	07/02/2024 17:43	07/02/2024 21:20	Meio ambiente - Vento	13
17804349	1	BIIU - 17016	07/02/2024 17:44	08/02/2024 18:27	Meio ambiente - Descarga Atmosférica	1
17800970	2	COJ - 15305	07/02/2024 17:58	07/02/2024 19:02	Meio ambiente - Vento	1073
17800970	3	COJ - 15305	07/02/2024 17:58	07/02/2024 19:02	Meio ambiente - Vento	2
17802377	1	MRND - 15270	07/02/2024 17:34	08/02/2024 10:42	Meio ambiente - Descarga Atmosférica	1
17801041	1	SLUD - 16327	07/02/2024 17:45	07/02/2024 19:04	Não classificada	234
17801096	1	PTC - 15235	07/02/2024 17:46	07/02/2024 19:19	Meio ambiente - Descarga Atmosférica	1
17801196	1	INPD - 15316	07/02/2024 07:45	07/02/2024 19:10	Meio ambiente - Vento	2
17801197	1	INPD - 15316	07/02/2024 18:23	07/02/2024 19:10	Meio ambiente - Vento	4
17801857	1	GVSD - 17070	07/02/2024 17:54	08/02/2024 07:18	Meio ambiente - Vento	12
17803444	1	AOR - 15102	07/02/2024 17:47	08/02/2024 15:00	Não classificada	2
17801525	1	SLN - 15206	07/02/2024 17:47	07/02/2024 22:00	Meio ambiente - Descarga Atmosférica	3
17801990	1	BETT - 16265	07/02/2024 17:47	07/02/2024 19:47	Meio ambiente - Descarga Atmosférica	151
17802839	1	PIUD - 17054	07/02/2024 17:48	08/02/2024 12:15	Meio ambiente - Árvore ou Vegetação	1
17802839	2	PIUD - 17054	07/02/2024 17:48	08/02/2024 12:15	Meio ambiente - Árvore ou Vegetação	4
17802689	1	BCV - 17013	07/02/2024 17:48	08/02/2024 11:38	Meio ambiente - Vento	45
17801675	1	SER - 16332	07/02/2024 17:49	07/02/2024 23:03	Meio ambiente - Descarga Atmosférica	1
17801675	2	SER - 16332	07/02/2024 17:49	07/02/2024 23:03	Meio ambiente - Descarga Atmosférica	8
17801067	1	PNV - 17094	07/02/2024 17:50	07/02/2024 19:10	Meio ambiente - Descarga Atmosférica	1
17802378	1	BCSQ - 17010	07/02/2024 17:52	08/02/2024 10:34	Não classificada	23
17859758	1	SDEU - 17085	07/02/2024 17:55	07/02/2024 18:00	Meio ambiente - Vento	231
17859758	2	SDEU - 17085	07/02/2024 17:55	07/02/2024 18:00	Meio ambiente - Vento	805
17859758	3	SDEU - 17085	07/02/2024 17:55	07/02/2024 18:00	Meio ambiente - Vento	1
17859758	4	SDEU - 17085	07/02/2024 17:55	07/02/2024 18:00	Meio ambiente - Vento	32
17859758	5	SDEU - 17085	07/02/2024 17:55	07/02/2024 18:56	Meio ambiente - Vento	446
17859758	6	SDEU - 17085	07/02/2024 17:55	07/02/2024 19:06	Meio ambiente - Vento	50
17859758	7	SDEU - 17085	07/02/2024 17:55	07/02/2024 20:05	Meio ambiente - Vento	44



17859758	8	SDEU - 17085	07/02/2024 17:55	07/02/2024 23:10	Meio ambiente - Vento	63
17859758	9	SDEU - 17085	07/02/2024 17:55	08/02/2024 12:50	Meio ambiente - Vento	20
17859761	1	SDEU - 17085	07/02/2024 20:03	07/02/2024 20:08	Meio ambiente - Vento	50
17897535	1	MNVD - 15272	07/02/2024 17:49	07/02/2024 17:58	Não classificada	454
17897535	2	MNVD - 15272	07/02/2024 17:49	07/02/2024 17:58	Não classificada	9
17897535	3	MNVD - 15272	07/02/2024 17:49	07/02/2024 17:58	Não classificada	1
17897535	4	MNVD - 15272	07/02/2024 17:49	07/02/2024 17:58	Não classificada	176
17897535	5	MNVD - 15272	07/02/2024 17:49	07/02/2024 17:58	Não classificada	3
17897535	6	MNVD - 15272	07/02/2024 17:49	07/02/2024 17:58	Não classificada	1239
17897535	7	MNVD - 15272	07/02/2024 17:49	07/02/2024 17:58	Não classificada	10326
17897535	8	MNVD - 15272	07/02/2024 17:49	07/02/2024 18:00	Não classificada	6
17897535	9	MNVD - 15272	07/02/2024 17:49	07/02/2024 18:00	Não classificada	500
17897535	10	MNVD - 15272	07/02/2024 17:49	07/02/2024 18:00	Não classificada	5381
17897535	11	MNVD - 15272	07/02/2024 17:49	07/02/2024 18:00	Não classificada	465
17897535	12	MNVD - 15272	07/02/2024 17:49	07/02/2024 18:09	Não classificada	2
17897535	13	MNVD - 15272	07/02/2024 17:49	07/02/2024 18:09	Não classificada	1676
17897535	14	MNVD - 15272	07/02/2024 17:49	07/02/2024 18:09	Não classificada	4241
17897535	16	MNVD - 15272	07/02/2024 17:49	07/02/2024 18:17	Não classificada	227
17897535	17	MNVD - 15272	07/02/2024 17:49	07/02/2024 18:17	Não classificada	71
17897535	18	MNVD - 15272	07/02/2024 17:49	07/02/2024 18:17	Não classificada	1632
17897535	19	MNVD - 15272	07/02/2024 17:49	07/02/2024 18:20	Não classificada	53
17897535	20	MNVD - 15272	07/02/2024 17:49	07/02/2024 18:20	Não classificada	162
17897535	21	MNVD - 15272	07/02/2024 17:49	07/02/2024 18:20	Não classificada	306
17897535	22	MNVD - 15272	07/02/2024 17:49	07/02/2024 20:38	Não classificada	2
17897535	23	MNVD - 15272	07/02/2024 17:49	07/02/2024 20:38	Não classificada	1254
17897535	24	MNVD - 15272	07/02/2024 17:49	07/02/2024 20:38	Não classificada	1
17897535	25	MNVD - 15272	07/02/2024 17:49	07/02/2024 20:38	Não classificada	98
17897535	26	MNVD - 15272	07/02/2024 17:49	07/02/2024 20:57	Não classificada	7
17897535	27	MNVD - 15272	07/02/2024 17:49	07/02/2024 21:14	Não classificada	706
17897535	28	MNVD - 15272	07/02/2024 17:49	07/02/2024 21:14	Não classificada	44
17897535	29	MNVD - 15272	07/02/2024 17:49	07/02/2024 22:52	Não classificada	27
17897535	30	MNVD - 15272	07/02/2024 17:49	07/02/2024 23:02	Não classificada	323
17897535	31	MNVD - 15272	07/02/2024 17:49	07/02/2024 23:02	Não classificada	147
17897535	32	MNVD - 15272	07/02/2024 17:49	07/02/2024 23:02	Não classificada	16
17878432	1	VZPU - 15169	06/02/2024 18:25	10/02/2024 03:57	Meio ambiente - Vento	1
17878432	2	VZPU - 15169	06/02/2024 18:25	10/02/2024 03:57	Meio ambiente - Vento	31
17878433	2	VZPU - 15169	07/02/2024 18:15	07/02/2024 21:42	Meio ambiente - Vento	1
17878433	3	VZPU - 15169	07/02/2024 18:15	07/02/2024 21:42	Meio ambiente - Vento	528
17802309	1	IOM - 15315	07/02/2024 17:53	08/02/2024 10:06	Meio ambiente - Descarga Atmosférica	2
17801099	1	PSAU - 16323	07/02/2024 17:56	07/02/2024 19:21	Não classificada	20
17803722	1	UHSG - 15183	07/02/2024 17:56	08/02/2024 15:54	Meio ambiente - Descarga Atmosférica	1
17801198	1	BCV - 17013	07/02/2024 18:01	07/02/2024 20:04	Meio ambiente - Descarga Atmosférica	1
17801042	1	BETC - 15115	07/02/2024 18:05	07/02/2024 19:04	Meio ambiente - Descarga Atmosférica	27
17804469	1	UHST - 16261	07/02/2024 18:06	08/02/2024 19:08	Não classificada	2
17801341	1	BCAD - 15109	07/02/2024 18:06	07/02/2024 20:53	Meio ambiente - Descarga Atmosférica	3
17802111	1	GVSD - 17070	07/02/2024 18:09	08/02/2024 09:11	Meio ambiente - Árvore ou Vegetação	2
17802156	1	UHST - 16261	07/02/2024 18:11	08/02/2024 09:22	Não classificada	1
17801463	1	IIGU - 15319	07/02/2024 18:11	07/02/2024 21:42	Meio ambiente - Árvore ou Vegetação	35
17802201	1	GVSD - 17070	07/02/2024 18:14	08/02/2024 09:29	Meio ambiente - Vento	3
17810829	1	PBD - 16324	07/02/2024 14:49	10/02/2024 19:22	Meio ambiente - Árvore ou Vegetação	1
17801410	1	CRM - 17026	07/02/2024 18:19	07/02/2024 21:14	Meio ambiente - Descarga Atmosférica	1
17802112	1	MUT - 15266	07/02/2024 18:19	08/02/2024 09:18	Não classificada	2
17801526	1	PIUD - 17054	07/02/2024 18:20	07/02/2024 22:07	Meio ambiente - Descarga Atmosférica	1
17801526	2	PIUD - 17054	07/02/2024 18:20	07/02/2024 22:07	Meio ambiente - Descarga Atmosférica	50
17801466	1	UNIT - 17083	07/02/2024 17:20	07/02/2024 19:38	Meio ambiente - Árvore ou Vegetação	1
17801467	1	UNIT - 17083	07/02/2024 19:07	07/02/2024 19:38	Meio ambiente - Árvore ou Vegetação	66
17801319	1	SDEU - 17085	07/02/2024 18:21	07/02/2024 20:41	Meio ambiente - Descarga Atmosférica	4
17802030	1	CMN - 16278	07/02/2024 18:21	08/02/2024 08:42	Meio ambiente - Descarga Atmosférica	4
17801892	1	CUVD - 15349	07/02/2024 18:22	08/02/2024 07:49	Não classificada	1

17801500	1	SGTU - 17062	07/02/2024 18:22	07/02/2024 21:55	Meio ambiente - Descarga Atmosférica	1
17801279	1	OUF - 15253	07/02/2024 18:22	07/02/2024 20:31	Meio ambiente - Descarga Atmosférica	10
17802202	1	YAN - 15165	07/02/2024 18:24	08/02/2024 09:14	Meio ambiente - Descarga Atmosférica	14
17801437	1	LBD - 16305	07/02/2024 18:26	07/02/2024 21:35	Meio ambiente - Vento	1
17801226	1	PTE - 17056	07/02/2024 18:26	07/02/2024 20:08	Meio ambiente - Árvore ou Vegetação	1
17801501	1	GHE - 17029	07/02/2024 18:26	07/02/2024 21:49	Não classificada	1
17803773	1	JNUT - 17066	07/02/2024 18:26	08/02/2024 16:06	Meio ambiente - Árvore ou Vegetação	2
17801043	1	IJAU - 17061	07/02/2024 18:29	07/02/2024 19:02	Meio ambiente - Árvore ou Vegetação	14
17875364	2	CMID - 17019	07/02/2024 18:29	07/02/2024 21:38	Não classificada	13
17801915	1	FXA - 16288	07/02/2024 18:30	08/02/2024 07:55	Meio ambiente - Árvore ou Vegetação	43
17801468	1	CRM - 17026	07/02/2024 18:32	07/02/2024 21:36	Não classificada	39
17801529	1	MVD - 15264	07/02/2024 18:33	07/02/2024 22:01	Não classificada	2
17801438	1	MDI - 16307	07/02/2024 18:33	07/02/2024 21:32	Meio ambiente - Vento	47
17801438	2	MDI - 16307	07/02/2024 18:33	07/02/2024 21:32	Meio ambiente - Vento	31
17801438	3	MDI - 16307	07/02/2024 18:33	07/02/2024 21:32	Meio ambiente - Vento	69
17801281	1	IBAS - 17042	07/02/2024 18:34	07/02/2024 20:31	Meio ambiente - Árvore ou Vegetação	142
17802379	1	CAQU - 15142	07/02/2024 18:35	08/02/2024 10:37	Meio ambiente - Vento	8
17801164	1	NPO - 15258	07/02/2024 18:35	07/02/2024 19:51	Meio ambiente - Descarga Atmosférica	2
17801469	1	MCLD - 15278	07/02/2024 18:42	07/02/2024 21:42	Meio ambiente - Vento	77
17801833	1	SALU - 15217	07/02/2024 18:37	08/02/2024 06:53	Meio ambiente - Árvore ou Vegetação	1
17801502	1	INPD - 15316	07/02/2024 18:37	07/02/2024 21:52	Meio ambiente - Vento	3
17801502	2	INPD - 15316	07/02/2024 18:37	07/02/2024 21:52	Meio ambiente - Vento	5
17801602	1	MVD - 15264	07/02/2024 18:38	07/02/2024 22:31	Não classificada	3
17801518	1	SER - 16332	07/02/2024 15:06	07/02/2024 22:08	Meio ambiente - Descarga Atmosférica	2
17801439	1	PSAU - 16323	07/02/2024 17:20	07/02/2024 20:07	Meio ambiente - Árvore ou Vegetação	4
17804775	1	UNIT - 17083	07/02/2024 18:42	08/02/2024 21:19	Meio ambiente - Descarga Atmosférica	1
17801725	1	CGAU - 15150	07/02/2024 18:43	07/02/2024 23:53	Meio ambiente - Descarga Atmosférica	63
17801385	1	RSS - 15219	07/02/2024 18:46	07/02/2024 21:04	Não classificada	1
17802947	1	ADOD - 15095	07/02/2024 18:47	08/02/2024 13:02	Meio ambiente - Vento	1
17801387	1	CGAU - 15150	07/02/2024 18:48	07/02/2024 21:10	Não classificada	1
17802079	1	SDEU - 17085	07/02/2024 18:49	08/02/2024 08:58	Meio ambiente - Descarga Atmosférica	1
17801320	1	BHPM - 16275	07/02/2024 18:50	07/02/2024 20:43	Meio ambiente - Vento	385
17801726	1	SSP - 15199	07/02/2024 18:50	07/02/2024 23:08	Meio ambiente - Vento	18
17801127	1	CRL - 15354	07/02/2024 17:53	07/02/2024 19:30	Não classificada	211
17801227	1	IJAU - 17061	07/02/2024 18:52	07/02/2024 20:15	Meio ambiente - Árvore ou Vegetação	9
17801321	1	PSP - 15233	07/02/2024 18:53	07/02/2024 20:47	Meio ambiente - Descarga Atmosférica	4
17801470	1	MUZD - 17044	07/02/2024 18:55	07/02/2024 21:41	Meio ambiente - Vento	1
17802537	1	SDEU - 17085	07/02/2024 18:55	08/02/2024 10:58	Meio ambiente - Descarga Atmosférica	1
17803869	1	AOR - 15102	07/02/2024 18:56	08/02/2024 16:32	Meio ambiente - Árvore ou Vegetação	11
17806689	1	SDEU - 17085	07/02/2024 18:56	09/02/2024 14:33	Meio ambiente - Árvore ou Vegetação	1
17803445	1	VZPU - 15169	07/02/2024 18:57	08/02/2024 15:02	Meio ambiente - Vento	1
17801440	1	IOM - 15315	07/02/2024 18:58	07/02/2024 21:26	Não classificada	341
17803501	1	SFIQ - 17065	07/02/2024 18:59	08/02/2024 15:12	Meio ambiente - Árvore ou Vegetação	5
17801503	1	MSO - 15269	07/02/2024 18:59	07/02/2024 21:48	Meio ambiente - Vento	2
17801216	1	SLAT - 15208	07/02/2024 16:09	07/02/2024 20:09	Meio ambiente - Árvore ou Vegetação	24
17804666	1	LBD - 16305	07/02/2024 19:01	08/02/2024 20:34	Meio ambiente - Descarga Atmosférica	2
17802797	1	CAX - 15143	07/02/2024 19:02	08/02/2024 12:02	Não classificada	5
17803990	1	FCS - 15340	07/02/2024 19:02	08/02/2024 16:51	Meio ambiente - Descarga Atmosférica	2
17801531	1	LAVD - 17034	07/02/2024 19:02	07/02/2024 22:07	Não classificada	15
17801349	1	BMO - 15135	07/02/2024 19:05	07/02/2024 20:51	Não classificada	1
17808535	2	RPR - 16325	07/02/2024 18:52	07/02/2024 19:19	Meio ambiente - Erosão	223
17808535	3	RPR - 16325	07/02/2024 18:52	07/02/2024 19:19	Meio ambiente - Erosão	86
17808535	4	RPR - 16325	07/02/2024 18:52	07/02/2024 19:19	Meio ambiente - Erosão	5
17808535	5	RPR - 16325	07/02/2024 18:52	07/02/2024 19:19	Meio ambiente - Erosão	3
17808535	6	RPR - 16325	07/02/2024 18:52	08/02/2024 07:35	Meio ambiente - Erosão	54
17808535	7	RPR - 16325	07/02/2024 18:52	08/02/2024 07:35	Meio ambiente - Erosão	73
17808536	1	RPR - 16325	08/02/2024 07:51	08/02/2024 07:56	Meio ambiente - Erosão	54
17808536	2	RPR - 16325	08/02/2024 07:51	08/02/2024 07:56	Meio ambiente - Erosão	73
17801917	1	SDEU - 17085	07/02/2024 19:12	08/02/2024 08:02	Meio ambiente - Descarga Atmosférica	1

17802113	1	UHJS - 17080	07/02/2024 19:12	08/02/2024 09:07	Não classificada	62
17804541	1	LBD - 16305	07/02/2024 19:13	08/02/2024 19:36	Meio ambiente - Descarga Atmosférica	1
17857157	2	SRS - 17060	07/02/2024 19:21	07/02/2024 20:31	Meio ambiente - Árvore ou Vegetação	8
17857157	3	SRS - 17060	07/02/2024 19:21	07/02/2024 20:31	Meio ambiente - Árvore ou Vegetação	108
17857157	4	SRS - 17060	07/02/2024 19:21	07/02/2024 20:31	Meio ambiente - Árvore ou Vegetação	495
17857157	5	SRS - 17060	07/02/2024 19:21	07/02/2024 20:31	Meio ambiente - Árvore ou Vegetação	88
17857157	6	SRS - 17060	07/02/2024 19:21	07/02/2024 21:25	Meio ambiente - Árvore ou Vegetação	65
17857157	7	SRS - 17060	07/02/2024 19:21	08/02/2024 10:19	Meio ambiente - Árvore ou Vegetação	32
17857157	8	SRS - 17060	07/02/2024 19:21	08/02/2024 10:19	Meio ambiente - Árvore ou Vegetação	6
17857158	1	SRS - 17060	07/02/2024 21:33	07/02/2024 21:41	Meio ambiente - Árvore ou Vegetação	65
17801732	1	TPCD - 17073	07/02/2024 19:17	07/02/2024 23:10	Não classificada	2
17807728	1	ENC - 15343	07/02/2024 16:55	09/02/2024 12:27	Meio ambiente - Árvore ou Vegetação	2
17802593	1	SRS - 17060	07/02/2024 19:23	08/02/2024 11:09	Meio ambiente - Árvore ou Vegetação	3
17801245	1	IGRU - 17030	07/02/2024 16:45	07/02/2024 20:22	Meio ambiente - Descarga Atmosférica	2
17801245	2	IGRU - 17030	07/02/2024 16:45	07/02/2024 20:22	Meio ambiente - Descarga Atmosférica	142
17875182	1	PRTD - 17074	07/02/2024 19:28	07/02/2024 23:36	Não classificada	1
17801738	1	CAX - 15143	07/02/2024 19:28	07/02/2024 23:06	Meio ambiente - Descarga Atmosférica	2
17801535	1	CGAU - 15150	07/02/2024 19:29	07/02/2024 22:07	Não classificada	4
17801472	1	GVSD - 17070	07/02/2024 19:31	07/02/2024 21:44	Não classificada	178
17801474	1	UNIT - 17083	07/02/2024 19:33	07/02/2024 21:36	Meio ambiente - Descarga Atmosférica	440
17806461	1	LJA - 15286	07/02/2024 19:35	09/02/2024 13:49	Meio ambiente - Descarga Atmosférica	8
17801965	1	SNS - 15202	07/02/2024 19:35	08/02/2024 08:26	Meio ambiente - Descarga Atmosférica	2
17801662	1	PPUD - 15242	07/02/2024 19:37	07/02/2024 22:54	Meio ambiente - Descarga Atmosférica	102
17803261	1	SLAU - 17071	07/02/2024 19:38	08/02/2024 14:32	Meio ambiente - Descarga Atmosférica	3
17801442	1	PTUU - 15229	07/02/2024 19:39	07/02/2024 21:33	Meio ambiente - Descarga Atmosférica	1
17802159	1	ITMU - 15310	07/02/2024 19:43	08/02/2024 09:23	Meio ambiente - Descarga Atmosférica	10
17810378	1	CSN - 15352	07/02/2024 15:53	10/02/2024 17:50	Meio ambiente - Erosão	1
17801605	1	AUIU - 15647	07/02/2024 19:44	07/02/2024 22:31	Meio ambiente - Árvore ou Vegetação	72
17803653	1	AFNU - 17015	07/02/2024 19:45	08/02/2024 15:43	Não classificada	1
17801443	1	PTHD - 15234	07/02/2024 19:45	07/02/2024 21:35	Meio ambiente - Descarga Atmosférica	342
17802115	1	SND - 15203	07/02/2024 19:45	08/02/2024 09:20	Meio ambiente - Descarga Atmosférica	4
17801540	1	MVD - 15264	07/02/2024 17:43	07/02/2024 22:32	Não classificada	171
17801475	1	PPS - 16315	07/02/2024 19:47	07/02/2024 21:36	Meio ambiente - Descarga Atmosférica	1
17802381	1	TCSU - 15196	07/02/2024 19:49	08/02/2024 10:32	Meio ambiente - Vento	16
17801607	1	JFAQ - 17081	07/02/2024 19:52	07/02/2024 22:23	Não classificada	91
17805058	1	SDEU - 17085	07/02/2024 19:25	08/02/2024 22:59	Meio ambiente - Descarga Atmosférica	1
17801743	1	GVSD - 17070	07/02/2024 19:54	07/02/2024 23:13	Não classificada	59
17803502	2	PTE - 17056	07/02/2024 15:42	08/02/2024 13:40	Meio ambiente - Árvore ou Vegetação	1
17803502	3	PTE - 17056	07/02/2024 15:42	08/02/2024 13:40	Meio ambiente - Árvore ou Vegetação	35
17801630	1	CMH - 17021	07/02/2024 11:53	07/02/2024 22:37	Não classificada	1
17801630	2	CMH - 17021	07/02/2024 11:53	07/02/2024 22:37	Não classificada	500
17801654	1	CMH - 17021	07/02/2024 13:56	07/02/2024 22:53	Meio ambiente - Descarga Atmosférica	1
17801451	1	JBT - 16295	07/02/2024 09:23	07/02/2024 21:37	Meio ambiente - Descarga Atmosférica	1
17802382	1	RCA - 15223	07/02/2024 20:01	08/02/2024 10:19	Meio ambiente - Vento	3
17801416	1	PTC - 15235	07/02/2024 20:02	07/02/2024 21:22	Meio ambiente - Árvore ou Vegetação	1
17804955	1	MDI - 16307	07/02/2024 20:02	08/02/2024 22:23	Meio ambiente - Vento	5
17801744	1	IGRU - 17030	07/02/2024 20:03	08/02/2024 00:38	Meio ambiente - Descarga Atmosférica	2
17809764	1	TSPU - 15193	07/02/2024 16:49	10/02/2024 15:00	Meio ambiente - Árvore ou Vegetação	1
17894027	1	GVSD - 17070	06/02/2024 16:04	07/02/2024 23:39	Meio ambiente - Árvore ou Vegetação	194
17894027	1	SEG - 17068	06/02/2024 16:04	07/02/2024 23:39	Meio ambiente - Árvore ou Vegetação	1
17894027	2	GVSD - 17070	06/02/2024 16:04	09/02/2024 21:31	Meio ambiente - Árvore ou Vegetação	17
17803654	1	SFIQ - 17065	07/02/2024 20:06	08/02/2024 15:44	Não classificada	2
17802840	1	TPCD - 17073	07/02/2024 20:06	08/02/2024 12:08	Meio ambiente - Descarga Atmosférica	1
17801476	1	OUF - 15253	07/02/2024 20:07	07/02/2024 21:43	Meio ambiente - Vento	76
17801353	1	SGTU - 17062	07/02/2024 19:09	07/02/2024 21:22	Meio ambiente - Árvore ou Vegetação	12
17875569	2	RES - 15222	07/02/2024 20:17	07/02/2024 20:27	Meio ambiente - Árvore ou Vegetação	341
17875569	3	RES - 15222	07/02/2024 20:17	07/02/2024 21:48	Meio ambiente - Árvore ou Vegetação	83
17875569	4	RES - 15222	07/02/2024 20:17	07/02/2024 21:48	Meio ambiente - Árvore ou Vegetação	85
17875569	5	RES - 15222	07/02/2024 20:17	07/02/2024 22:50	Meio ambiente - Árvore ou Vegetação	170

17875569	6	RES - 15222	07/02/2024 20:17	09/02/2024 15:25	Meio ambiente - Árvore ou Vegetação	89
17875569	7	RES - 15222	07/02/2024 20:17	10/02/2024 12:50	Meio ambiente - Árvore ou Vegetação	1
17875571	1	RES - 15222	08/02/2024 20:19	08/02/2024 23:35	Meio ambiente - Árvore ou Vegetação	253
17875571	2	RES - 15222	08/02/2024 20:19	08/02/2024 23:35	Meio ambiente - Árvore ou Vegetação	85
17802116	1	CCHU - 15145	07/02/2024 20:11	08/02/2024 09:08	Não classificada	1
17801435	1	PRTU - 17057	07/02/2024 16:58	07/02/2024 21:32	Meio ambiente - Descarga Atmosférica	1
17801436	1	PRTU - 17057	07/02/2024 17:14	07/02/2024 21:26	Meio ambiente - Descarga Atmosférica	1
17801642	1	FRUU - 17058	07/02/2024 20:12	07/02/2024 22:32	Meio ambiente - Vento	1
17803166	1	CETU - 15149	07/02/2024 20:23	07/02/2024 20:44	Meio ambiente - Árvore ou Vegetação	258
17803166	2	CETU - 15149	07/02/2024 20:23	07/02/2024 21:36	Meio ambiente - Árvore ou Vegetação	83
17803166	3	CETU - 15149	07/02/2024 20:23	07/02/2024 23:00	Meio ambiente - Árvore ou Vegetação	10
17803166	4	CETU - 15149	07/02/2024 20:23	08/02/2024 14:28	Meio ambiente - Árvore ou Vegetação	62
17803166	5	CETU - 15149	07/02/2024 20:23	08/02/2024 14:28	Meio ambiente - Árvore ou Vegetação	14
17804091	1	LABU - 15292	07/02/2024 20:15	08/02/2024 17:17	Não classificada	1
17801800	1	SRS - 17060	07/02/2024 20:17	08/02/2024 02:12	Meio ambiente - Vento	2
17801456	1	LPTU - 17032	07/02/2024 13:18	07/02/2024 21:39	Não classificada	1
17801588	1	LPTU - 17032	07/02/2024 14:40	07/02/2024 22:23	Não classificada	1
17804092	1	LGT - 16304	07/02/2024 16:11	08/02/2024 17:36	Meio ambiente - Árvore ou Vegetação	21
17802384	1	SLN - 15206	07/02/2024 17:26	08/02/2024 10:00	Meio ambiente - Árvore ou Vegetação	3
17802384	2	SLN - 15206	07/02/2024 17:26	08/02/2024 11:02	Meio ambiente - Árvore ou Vegetação	1
17801608	1	IANU - 15651	07/02/2024 20:24	07/02/2024 22:28	Meio ambiente - Vento	1
17803327	1	CMD - 15158	07/02/2024 20:25	08/02/2024 14:42	Meio ambiente - Descarga Atmosférica	1
17801568	1	PSAU - 16323	07/02/2024 20:25	07/02/2024 22:18	Meio ambiente - Árvore ou Vegetação	45
17899368	1	PIUD - 17054	07/02/2024 16:11	08/02/2024 13:08	Não classificada	1
17899369	1	PIUD - 17054	07/02/2024 16:11	08/02/2024 13:08	Não classificada	1
17801418	1	MCDD - 15280	07/02/2024 20:28	07/02/2024 21:17	Meio ambiente - Vento	188
17802318	1	DVLU - 17024	07/02/2024 20:36	07/02/2024 20:46	Não classificada	14
17802318	2	DVLU - 17024	07/02/2024 20:36	07/02/2024 20:46	Não classificada	1251
17802318	3	DVLU - 17024	07/02/2024 20:36	07/02/2024 21:36	Não classificada	282
17802318	5	CRM - 17026	07/02/2024 20:36	07/02/2024 21:36	Não classificada	1
17802318	5	DVLU - 17024	07/02/2024 20:36	07/02/2024 21:36	Não classificada	69
17802318	6	DVLU - 17024	07/02/2024 20:36	07/02/2024 21:54	Não classificada	2943
17802318	6	UHGf - 15191	07/02/2024 20:36	07/02/2024 21:54	Não classificada	108
17802318	7	DVLU - 17024	07/02/2024 20:36	07/02/2024 22:21	Não classificada	194
17802318	7	UHGf - 15191	07/02/2024 20:36	07/02/2024 22:21	Não classificada	26
17802318	8	DVLU - 17024	07/02/2024 20:36	07/02/2024 22:38	Não classificada	2780
17802318	9	DVLU - 17024	07/02/2024 20:36	07/02/2024 22:49	Não classificada	461
17802318	9	UHGf - 15191	07/02/2024 20:36	07/02/2024 22:49	Não classificada	2
17802318	11	DVLU - 17024	07/02/2024 20:36	07/02/2024 23:54	Não classificada	133
17802318	12	DVLU - 17024	07/02/2024 20:36	08/02/2024 01:31	Não classificada	147
17802318	13	DVLU - 17024	07/02/2024 20:36	08/02/2024 01:31	Não classificada	6
17802318	14	DVLU - 17024	07/02/2024 20:36	08/02/2024 09:18	Não classificada	4
17802320	3	DVLU - 17024	08/02/2024 01:31	08/02/2024 01:41	Não classificada	788
17802320	3	UHGf - 15191	08/02/2024 01:31	08/02/2024 01:41	Não classificada	28
17802321	1	DVLU - 17024	08/02/2024 01:51	08/02/2024 01:59	Não classificada	296
17802321	2	DVLU - 17024	08/02/2024 01:51	08/02/2024 01:59	Não classificada	1251
17802321	3	CRM - 17026	08/02/2024 01:51	08/02/2024 01:59	Não classificada	1
17802321	3	DVLU - 17024	08/02/2024 01:51	08/02/2024 01:59	Não classificada	69
17802322	1	DVLU - 17024	08/02/2024 04:04	08/02/2024 09:36	Não classificada	2
17801752	1	BCV - 17013	07/02/2024 20:29	07/02/2024 23:47	Meio ambiente - Descarga Atmosférica	3
17801811	1	SRS - 17060	07/02/2024 20:30	08/02/2024 04:05	Meio ambiente - Vento	1
17807730	1	SEG - 17068	07/02/2024 15:20	07/02/2024 20:45	Meio ambiente - Árvore ou Vegetação	1
17807730	2	SEG - 17068	07/02/2024 15:20	07/02/2024 20:45	Meio ambiente - Árvore ou Vegetação	969
17807730	3	SEG - 17068	07/02/2024 15:20	07/02/2024 20:45	Meio ambiente - Árvore ou Vegetação	113
17807730	4	SEG - 17068	07/02/2024 15:20	07/02/2024 20:45	Meio ambiente - Árvore ou Vegetação	264
17807730	5	SEG - 17068	07/02/2024 15:20	07/02/2024 21:05	Meio ambiente - Árvore ou Vegetação	664
17807730	6	SEG - 17068	07/02/2024 15:20	09/02/2024 12:15	Meio ambiente - Árvore ou Vegetação	30
17802948	1	LBD - 16305	07/02/2024 20:42	08/02/2024 12:30	Meio ambiente - Descarga Atmosférica	1
17802117	1	UHPT - 15186	07/02/2024 20:37	08/02/2024 09:13	Meio ambiente - Árvore ou Vegetação	1

17802385	1	PTUU - 15229	07/02/2024 20:37	08/02/2024 10:34	Meio ambiente - Descarga Atmosférica	1
17804350	1	UNIT - 17083	07/02/2024 20:44	08/02/2024 18:35	Meio ambiente - Descarga Atmosférica	7
17802886	1	UNIT - 17083	07/02/2024 20:46	08/02/2024 12:32	Não classificada	3
17889741	1	PRRU - 15241	07/02/2024 17:11	07/02/2024 22:44	Meio ambiente - Vento	4
17889742	1	PRRU - 15241	08/02/2024 11:47	08/02/2024 12:02	Meio ambiente - Vento	27
17889742	2	PRRU - 15241	08/02/2024 11:47	08/02/2024 12:02	Meio ambiente - Vento	273
17889742	3	PRRU - 15241	08/02/2024 11:47	08/02/2024 12:02	Meio ambiente - Vento	447
17889742	4	PRRU - 15241	08/02/2024 11:47	08/02/2024 12:02	Meio ambiente - Vento	5
17889742	6	PRRU - 15241	08/02/2024 11:47	08/02/2024 14:52	Meio ambiente - Vento	64
17889742	7	PRRU - 15241	08/02/2024 11:47	08/02/2024 14:55	Meio ambiente - Vento	9
17889742	8	PRRU - 15241	08/02/2024 11:47	08/02/2024 14:55	Meio ambiente - Vento	2
17889742	9	PRRU - 15241	08/02/2024 11:47	08/02/2024 14:55	Meio ambiente - Vento	2771
17889742	10	PRRU - 15241	08/02/2024 11:47	08/02/2024 14:55	Meio ambiente - Vento	461
17889742	11	PRRU - 15241	08/02/2024 11:47	08/02/2024 14:55	Meio ambiente - Vento	153
17889742	12	PRRU - 15241	08/02/2024 11:47	08/02/2024 16:41	Meio ambiente - Vento	3
17889742	13	PRRU - 15241	08/02/2024 11:47	08/02/2024 16:41	Meio ambiente - Vento	2
17889742	16	PRRU - 15241	08/02/2024 11:47	09/02/2024 17:10	Meio ambiente - Vento	4
17820830	1	CVED - 17064	07/02/2024 20:49	08/02/2024 15:27	Meio ambiente - Árvore ou Vegetação	1
17801761	1	MDI - 16307	07/02/2024 20:51	07/02/2024 23:07	Meio ambiente - Descarga Atmosférica	1539
17801763	1	UHGf - 15191	07/02/2024 20:53	07/02/2024 23:27	Não classificada	57
17801663	1	JTAD - 15295	07/02/2024 20:54	07/02/2024 22:52	Meio ambiente - Vento	1
17801878	1	SFIQ - 17065	07/02/2024 20:59	08/02/2024 07:38	Não classificada	1
17807374	1	MDI - 16307	07/02/2024 21:02	09/02/2024 16:57	Meio ambiente - Descarga Atmosférica	1
17803095	1	BHS - 17014	07/02/2024 18:03	08/02/2024 14:05	Meio ambiente - Árvore ou Vegetação	33
17859654	1	LABU - 15292	07/02/2024 21:12	07/02/2024 21:18	Meio ambiente - Vento	3080
17859654	2	LABU - 15292	07/02/2024 21:12	07/02/2024 21:18	Meio ambiente - Vento	360
17859654	3	LABU - 15292	07/02/2024 21:12	08/02/2024 00:11	Meio ambiente - Vento	493
17859654	4	LABU - 15292	07/02/2024 21:12	08/02/2024 01:05	Meio ambiente - Vento	97
17859654	5	LABU - 15292	07/02/2024 21:12	08/02/2024 09:19	Meio ambiente - Vento	3
17859654	6	LABU - 15292	07/02/2024 21:12	08/02/2024 09:19	Meio ambiente - Vento	74
17859654	7	LABU - 15292	07/02/2024 21:12	08/02/2024 18:00	Meio ambiente - Vento	1
17859661	1	LABU - 15292	08/02/2024 09:20	08/02/2024 17:25	Meio ambiente - Vento	3
17859661	2	LABU - 15292	08/02/2024 09:20	08/02/2024 17:25	Meio ambiente - Vento	74
17859662	1	LABU - 15292	08/02/2024 19:30	08/02/2024 19:44	Meio ambiente - Vento	3
17859662	2	LABU - 15292	08/02/2024 19:30	08/02/2024 19:44	Meio ambiente - Vento	75
17801794	1	SRS - 17060	07/02/2024 21:04	08/02/2024 01:31	Meio ambiente - Vento	1
17803655	1	URAT - 17075	07/02/2024 21:05	08/02/2024 15:49	Não classificada	5
17802082	1	BHS - 17014	07/02/2024 21:09	08/02/2024 09:05	Meio ambiente - Vento	1
17807462	1	LBD - 16305	07/02/2024 21:09	09/02/2024 17:13	Meio ambiente - Descarga Atmosférica	1
17801681	1	LAVD - 17034	07/02/2024 21:12	07/02/2024 22:59	Meio ambiente - Vento	16
17805075	1	SDEU - 17085	07/02/2024 21:14	08/02/2024 23:19	Meio ambiente - Descarga Atmosférica	1
17804587	1	BSOT - 15141	07/02/2024 21:22	08/02/2024 19:50	Meio ambiente - Descarga Atmosférica	1
17801460	1	OLV - 15255	07/02/2024 16:22	07/02/2024 21:46	Meio ambiente - Vento	22
17803873	1	UHTM - 15182	07/02/2024 21:25	08/02/2024 16:22	Meio ambiente - Descarga Atmosférica	19
17806068	1	SSP - 15199	07/02/2024 19:36	09/02/2024 11:43	Não classificada	7
17806993	1	IANU - 15651	07/02/2024 18:52	08/02/2024 18:46	Meio ambiente - Vento	1
17806994	1	IANU - 15651	08/02/2024 16:48	08/02/2024 18:46	Meio ambiente - Vento	1
17806994	2	IANU - 15651	08/02/2024 16:48	08/02/2024 19:16	Meio ambiente - Vento	3
17806995	1	IANU - 15651	08/02/2024 18:47	09/02/2024 15:51	Meio ambiente - Vento	1
17806996	1	IANU - 15651	08/02/2024 19:35	08/02/2024 19:58	Meio ambiente - Vento	17
17806996	2	IANU - 15651	08/02/2024 19:35	08/02/2024 19:58	Meio ambiente - Vento	2
17806996	3	IANU - 15651	08/02/2024 19:35	08/02/2024 19:58	Meio ambiente - Vento	297
17806996	3	PRSU - 15239	08/02/2024 19:35	08/02/2024 19:58	Meio ambiente - Vento	1
17801571	1	PTID - 17052	07/02/2024 21:28	07/02/2024 22:11	Não classificada	1
17805769	1	MDI - 16307	07/02/2024 21:29	09/02/2024 10:20	Meio ambiente - Vento	1
17803587	1	LBD - 16305	07/02/2024 21:29	08/02/2024 14:47	Meio ambiente - Vento	1
17804700	1	BCAD - 15109	07/02/2024 19:15	07/02/2024 23:21	Meio ambiente - Vento	51
17801770	1	PRSU - 15239	07/02/2024 21:33	07/02/2024 23:47	Meio ambiente - Descarga Atmosférica	9
17803328	1	ILIU - 16291	07/02/2024 21:35	08/02/2024 14:38	Meio ambiente - Descarga Atmosférica	1

17802598	1	TOTU - 17072	07/02/2024 21:36	08/02/2024 11:15	Meio ambiente - Descarga Atmosférica	1
17803156	1	JFAU - 17086	07/02/2024 13:48	08/02/2024 14:13	Meio ambiente - Vento	47
17806234	1	SDEU - 17085	07/02/2024 21:38	09/02/2024 12:23	Meio ambiente - Descarga Atmosférica	1
17802118	1	RES - 15222	07/02/2024 21:40	08/02/2024 09:07	Meio ambiente - Descarga Atmosférica	1
17801545	1	JFAU - 17086	07/02/2024 19:14	07/02/2024 22:00	Meio ambiente - Vento	254
17801775	1	BETT - 16265	07/02/2024 21:44	08/02/2024 00:48	Meio ambiente - Árvore ou Vegetação	3
17804093	1	UHSG - 15183	07/02/2024 15:54	08/02/2024 11:18	Meio ambiente - Árvore ou Vegetação	20
17801843	1	MUT - 15266	07/02/2024 11:08	08/02/2024 07:14	Não classificada	3
17802323	1	JFAU - 17086	07/02/2024 21:56	07/02/2024 22:09	Não classificada	766
17802323	2	JFAU - 17086	07/02/2024 21:56	07/02/2024 22:09	Não classificada	1
17802323	3	JFAU - 17086	07/02/2024 21:56	07/02/2024 23:58	Não classificada	78
17802323	4	JFAU - 17086	07/02/2024 21:56	08/02/2024 00:32	Não classificada	352
17802323	5	JFAU - 17086	07/02/2024 21:56	08/02/2024 09:16	Não classificada	3
17802323	6	JFAU - 17086	07/02/2024 21:56	08/02/2024 10:04	Não classificada	304
17802324	1	JFAU - 17086	08/02/2024 10:15	08/02/2024 10:23	Não classificada	385
17804351	1	AUIU - 15647	07/02/2024 18:34	08/02/2024 11:59	Meio ambiente - Vento	14
17804352	1	AUIU - 15647	07/02/2024 18:34	08/02/2024 12:34	Meio ambiente - Vento	1
17879043	3	MNN - 15273	07/02/2024 22:02	07/02/2024 22:08	Meio ambiente - Árvore ou Vegetação	885
17879043	4	MNN - 15273	07/02/2024 22:02	07/02/2024 22:08	Meio ambiente - Árvore ou Vegetação	421
17879043	5	MNN - 15273	07/02/2024 22:02	07/02/2024 23:36	Meio ambiente - Árvore ou Vegetação	283
17879043	6	MNN - 15273	07/02/2024 22:02	07/02/2024 23:36	Meio ambiente - Árvore ou Vegetação	194
17879043	7	MNN - 15273	07/02/2024 22:02	08/02/2024 01:13	Meio ambiente - Árvore ou Vegetação	12
17879043	8	MNN - 15273	07/02/2024 22:02	08/02/2024 02:23	Meio ambiente - Árvore ou Vegetação	53
17879043	9	MNN - 15273	07/02/2024 22:02	08/02/2024 10:57	Meio ambiente - Árvore ou Vegetação	54
17879044	1	MNN - 15273	08/02/2024 11:23	08/02/2024 11:31	Meio ambiente - Árvore ou Vegetação	53
17802841	1	GHE - 17029	07/02/2024 16:07	08/02/2024 11:58	Meio ambiente - Árvore ou Vegetação	3
17802842	1	GHE - 17029	08/02/2024 10:00	08/02/2024 11:58	Meio ambiente - Árvore ou Vegetação	43
17802842	2	GHE - 17029	08/02/2024 10:00	08/02/2024 11:58	Meio ambiente - Árvore ou Vegetação	58
17802120	1	GPED - 15335	07/02/2024 22:00	08/02/2024 09:09	Meio ambiente - Vento	1
17806401	1	SFIQ - 17065	07/02/2024 16:41	08/02/2024 00:47	Meio ambiente - Vento	230
17806401	2	SFIQ - 17065	07/02/2024 16:41	08/02/2024 17:45	Meio ambiente - Vento	143
17806402	1	SFIQ - 17065	08/02/2024 14:34	08/02/2024 17:45	Meio ambiente - Vento	230
17806403	1	SFIQ - 17065	08/02/2024 16:03	08/02/2024 16:28	Meio ambiente - Vento	463
17806404	1	SFIQ - 17065	08/02/2024 16:38	08/02/2024 17:45	Meio ambiente - Vento	290
17801665	1	MAL - 15281	07/02/2024 22:13	07/02/2024 23:15	Meio ambiente - Árvore ou Vegetação	26
17802493	1	PRTU - 17057	07/02/2024 22:05	08/02/2024 10:48	Não classificada	20
17801777	1	SRS - 17060	07/02/2024 22:07	08/02/2024 00:29	Meio ambiente - Vento	61
17802741	1	GHE - 17029	07/02/2024 22:10	08/02/2024 11:56	Meio ambiente - Descarga Atmosférica	2
17801659	1	SRS - 17060	07/02/2024 17:58	07/02/2024 22:51	Meio ambiente - Vento	28
17881844	1	JNUQ - 17038	07/02/2024 16:50	08/02/2024 10:27	Meio ambiente - Vento	2
17802388	1	OUF - 15253	07/02/2024 22:25	08/02/2024 10:24	Meio ambiente - Vento	8
17802388	2	OUF - 15253	07/02/2024 22:25	08/02/2024 10:24	Meio ambiente - Vento	3
17802540	1	BDM - 15113	07/02/2024 22:25	08/02/2024 11:02	Meio ambiente - Vento	67
17801745	1	LPTU - 17032	07/02/2024 20:08	07/02/2024 23:16	Não classificada	1
17801782	1	PDS - 17051	07/02/2024 22:29	07/02/2024 23:40	Não classificada	1
17803588	1	FRUD - 17059	07/02/2024 22:32	08/02/2024 15:24	Meio ambiente - Vento	1
17804505	1	SQNU - 17078	07/02/2024 22:33	08/02/2024 19:14	Não classificada	1
17802843	1	IRO - 15312	07/02/2024 14:47	08/02/2024 12:46	Meio ambiente - Árvore ou Vegetação	12
17802844	1	IRO - 15312	07/02/2024 22:50	08/02/2024 12:46	Meio ambiente - Árvore ou Vegetação	4
17802494	1	PEB - 15249	07/02/2024 22:35	08/02/2024 10:45	Meio ambiente - Descarga Atmosférica	1
17803262	1	UNIT - 17083	07/02/2024 21:00	08/02/2024 14:25	Meio ambiente - Descarga Atmosférica	1
17801786	1	URAT - 17075	07/02/2024 22:35	08/02/2024 01:08	Não classificada	44
17801787	1	ITMU - 15310	07/02/2024 22:43	07/02/2024 23:47	Meio ambiente - Descarga Atmosférica	2
17802207	1	JFAQ - 17081	07/02/2024 22:52	08/02/2024 09:43	Meio ambiente - Vento	1
17804180	1	MRND - 15270	07/02/2024 22:45	08/02/2024 17:35	Meio ambiente - Descarga Atmosférica	1
17801994	1	NERU - 17041	07/02/2024 22:49	08/02/2024 08:38	Não classificada	9
17905810	1	NVSU - 17053	07/02/2024 22:55	08/02/2024 07:37	Meio ambiente - Descarga Atmosférica	8
17905810	2	NVSU - 17053	07/02/2024 22:55	08/02/2024 07:37	Meio ambiente - Descarga Atmosférica	30
17905810	3	NVSU - 17053	07/02/2024 22:55	08/02/2024 07:37	Meio ambiente - Descarga Atmosférica	32

17802034	1	PSAU - 16323	07/02/2024 23:03	08/02/2024 08:52	Meio ambiente - Vento	4
17802326	1	PMSD - 17049	07/02/2024 23:12	07/02/2024 23:42	Meio ambiente - Vento	11
17802326	2	PMSD - 17049	07/02/2024 23:12	07/02/2024 23:42	Meio ambiente - Vento	286
17802327	1	PMSD - 17049	08/02/2024 07:44	08/02/2024 09:53	Meio ambiente - Vento	6
17802327	2	PMSD - 17049	08/02/2024 07:44	08/02/2024 09:53	Meio ambiente - Vento	194
17802328	1	PMSD - 17049	08/02/2024 08:00	08/02/2024 09:40	Meio ambiente - Vento	5
17802328	2	PMSD - 17049	08/02/2024 08:00	08/02/2024 09:40	Meio ambiente - Vento	595
17856687	2	ITMU - 15310	07/02/2024 23:15	07/02/2024 23:22	Meio ambiente - Vento	1150
17856687	3	ITMU - 15310	07/02/2024 23:15	07/02/2024 23:24	Meio ambiente - Vento	9
17856687	4	ITMU - 15310	07/02/2024 23:15	07/02/2024 23:24	Meio ambiente - Vento	77
17856687	5	ITMU - 15310	07/02/2024 23:15	07/02/2024 23:24	Meio ambiente - Vento	47
17856687	6	ITMU - 15310	07/02/2024 23:15	07/02/2024 23:24	Meio ambiente - Vento	84
17856687	7	ITMU - 15310	07/02/2024 23:15	08/02/2024 00:50	Meio ambiente - Vento	320
17856687	8	ITMU - 15310	07/02/2024 23:15	08/02/2024 00:50	Meio ambiente - Vento	7
17856687	9	ITMU - 15310	07/02/2024 23:15	08/02/2024 00:50	Meio ambiente - Vento	99
17856687	10	ITMU - 15310	07/02/2024 23:15	08/02/2024 04:13	Meio ambiente - Vento	135
17856687	11	ITMU - 15310	07/02/2024 23:15	08/02/2024 05:02	Meio ambiente - Vento	25
17856687	12	ITMU - 15310	07/02/2024 23:15	08/02/2024 08:45	Meio ambiente - Vento	1
17856688	1	ITMU - 15310	07/02/2024 23:38	08/02/2024 00:16	Meio ambiente - Vento	2
17856688	2	ITMU - 15310	07/02/2024 23:38	08/02/2024 00:16	Meio ambiente - Vento	47
17856688	3	ITMU - 15310	07/02/2024 23:38	08/02/2024 00:16	Meio ambiente - Vento	94
17856688	4	ITMU - 15310	07/02/2024 23:38	08/02/2024 00:16	Meio ambiente - Vento	350
17856688	5	ITMU - 15310	07/02/2024 23:38	08/02/2024 00:51	Meio ambiente - Vento	1150
17856688	6	ITMU - 15310	07/02/2024 23:38	08/02/2024 00:54	Meio ambiente - Vento	9
17856688	7	ITMU - 15310	07/02/2024 23:38	08/02/2024 00:54	Meio ambiente - Vento	77
17856688	8	ITMU - 15310	07/02/2024 23:38	08/02/2024 00:54	Meio ambiente - Vento	47
17856688	9	ITMU - 15310	07/02/2024 23:38	08/02/2024 00:54	Meio ambiente - Vento	84
17801826	1	GVSD - 17070	07/02/2024 18:14	08/02/2024 00:07	Meio ambiente - Vento	783
17801826	2	GVSD - 17070	07/02/2024 18:14	08/02/2024 00:07	Meio ambiente - Vento	400
17801848	1	PRSU - 15239	07/02/2024 23:25	08/02/2024 07:07	Não classificada	1
17804766	1	PIUD - 17054	07/02/2024 23:29	08/02/2024 21:04	Meio ambiente - Descarga Atmosférica	4
17804766	2	PIUD - 17054	07/02/2024 23:29	08/02/2024 21:04	Meio ambiente - Descarga Atmosférica	2
17804982	1	SDEU - 17085	07/02/2024 21:32	08/02/2024 22:26	Meio ambiente - Descarga Atmosférica	1
17802203	1	SDEU - 17085	07/02/2024 19:15	08/02/2024 09:37	Meio ambiente - Descarga Atmosférica	1
17803169	1	CAX - 15143	07/02/2024 17:29	08/02/2024 00:34	Meio ambiente - Vento	1
17803169	2	CAX - 15143	07/02/2024 17:29	08/02/2024 00:34	Meio ambiente - Vento	8
17803169	3	CAX - 15143	07/02/2024 17:29	08/02/2024 00:34	Meio ambiente - Vento	199
17803169	5	CAX - 15143	07/02/2024 17:29	08/02/2024 14:15	Meio ambiente - Vento	38
17801827	1	CLHU - 17095	07/02/2024 21:49	08/02/2024 01:25	Meio ambiente - Árvore ou Vegetação	113
17801827	2	CLHU - 17095	07/02/2024 21:49	08/02/2024 01:25	Meio ambiente - Árvore ou Vegetação	24
17801827	3	CLHU - 17095	07/02/2024 21:49	08/02/2024 01:25	Meio ambiente - Árvore ou Vegetação	5
17801827	4	CLHU - 17095	07/02/2024 21:49	08/02/2024 01:43	Meio ambiente - Árvore ou Vegetação	227
17801827	5	CLHU - 17095	07/02/2024 21:49	08/02/2024 01:43	Meio ambiente - Árvore ou Vegetação	12
17801827	6	CLHU - 17095	07/02/2024 21:49	08/02/2024 01:43	Meio ambiente - Árvore ou Vegetação	70
17801827	7	CLHU - 17095	07/02/2024 21:49	08/02/2024 01:43	Meio ambiente - Árvore ou Vegetação	2
17802035	1	UHJS - 17080	07/02/2024 23:47	08/02/2024 08:49	Meio ambiente - Descarga Atmosférica	3
17802743	1	PRSD - 16316	08/02/2024 00:14	08/02/2024 11:51	Meio ambiente - Árvore ou Vegetação	4
17802743	2	PRSD - 16316	08/02/2024 00:14	08/02/2024 11:51	Meio ambiente - Árvore ou Vegetação	10
17802744	1	FRUD - 17059	08/02/2024 00:30	08/02/2024 08:11	Meio ambiente - Vento	86
17802745	1	FRUD - 17059	08/02/2024 08:38	08/02/2024 08:51	Meio ambiente - Vento	143
17802746	1	FRUD - 17059	08/02/2024 09:13	08/02/2024 10:59	Meio ambiente - Vento	4
17802747	1	FRUD - 17059	08/02/2024 11:17	08/02/2024 11:35	Meio ambiente - Vento	86
17802748	1	FRUD - 17059	08/02/2024 12:05	08/02/2024 12:21	Meio ambiente - Vento	143
17802208	1	SDED - 15215	08/02/2024 00:22	08/02/2024 09:46	Não classificada	1
17802330	1	MUT - 15266	08/02/2024 00:29	08/02/2024 10:12	Não classificada	52
17801708	1	SFIQ - 17065	07/02/2024 16:40	08/02/2024 01:14	Não classificada	9
17801708	2	SFIQ - 17065	07/02/2024 16:40	08/02/2024 01:14	Não classificada	13
17801708	2	UNIT - 17083	07/02/2024 16:40	08/02/2024 01:14	Não classificada	1
17803054	1	UNIT - 17083	08/02/2024 00:54	08/02/2024 13:31	Meio ambiente - Descarga Atmosférica	1

17802391	2	PEB - 15249	08/02/2024 01:05	08/02/2024 07:56	Não classificada	137
17802391	3	PEB - 15249	08/02/2024 01:05	08/02/2024 07:56	Não classificada	129
17802391	4	PEB - 15249	08/02/2024 01:05	08/02/2024 09:13	Não classificada	26
17802391	5	PEB - 15249	08/02/2024 01:05	08/02/2024 09:13	Não classificada	3
17802391	6	PEB - 15249	08/02/2024 01:05	08/02/2024 09:13	Não classificada	5
17802391	7	PEB - 15249	08/02/2024 01:05	08/02/2024 09:13	Não classificada	1
17802325	1	SSP - 15199	07/02/2024 22:24	08/02/2024 10:11	Meio ambiente - Árvore ou Vegetação	6
17802541	1	CMH - 17021	08/02/2024 01:41	08/02/2024 11:07	Meio ambiente - Descarga Atmosférica	20
17802541	2	CMH - 17021	08/02/2024 01:41	08/02/2024 11:07	Meio ambiente - Descarga Atmosférica	1
17807105	1	CSAU - 17020	07/02/2024 21:49	08/02/2024 08:06	Meio ambiente - Árvore ou Vegetação	16
17807105	2	CSAU - 17020	07/02/2024 21:49	08/02/2024 09:28	Meio ambiente - Árvore ou Vegetação	7
17807105	3	CSAU - 17020	07/02/2024 21:49	08/02/2024 09:28	Meio ambiente - Árvore ou Vegetação	25
17807105	4	CSAU - 17020	07/02/2024 21:49	08/02/2024 14:08	Meio ambiente - Árvore ou Vegetação	7
17807105	5	CSAU - 17020	07/02/2024 21:49	08/02/2024 14:08	Meio ambiente - Árvore ou Vegetação	28
17807106	1	CSAU - 17020	08/02/2024 09:49	08/02/2024 14:08	Meio ambiente - Árvore ou Vegetação	7
17807106	2	CSAU - 17020	08/02/2024 09:49	08/02/2024 14:08	Meio ambiente - Árvore ou Vegetação	23
17807106	3	CSAU - 17020	08/02/2024 09:49	09/02/2024 15:32	Meio ambiente - Árvore ou Vegetação	2
17807107	1	CSAU - 17020	08/02/2024 09:49	08/02/2024 10:12	Meio ambiente - Árvore ou Vegetação	16
17802161	1	TPCD - 17073	08/02/2024 02:35	08/02/2024 09:26	Meio ambiente - Descarga Atmosférica	2
17802083	1	UHGF - 15191	08/02/2024 02:45	08/02/2024 09:02	Não classificada	2
17802496	1	LAVD - 17034	08/02/2024 03:04	08/02/2024 10:47	Não classificada	15
17802542	1	DMTU - 15346	08/02/2024 03:22	08/02/2024 11:05	Meio ambiente - Descarga Atmosférica	6
17802983	1	BCV - 17013	08/02/2024 03:32	08/02/2024 05:49	Não classificada	1940
17802983	2	BCV - 17013	08/02/2024 03:32	08/02/2024 13:20	Não classificada	361
17801823	1	PIUD - 17054	08/02/2024 03:25	08/02/2024 06:17	Não classificada	1
17802162	1	CRL - 15354	08/02/2024 03:29	08/02/2024 09:24	Meio ambiente - Árvore ou Vegetação	2
17802887	1	IUAU - 17031	08/02/2024 04:11	08/02/2024 07:12	Meio ambiente - Descarga Atmosférica	85
17802887	2	IUAU - 17031	08/02/2024 04:11	08/02/2024 07:12	Meio ambiente - Descarga Atmosférica	12
17802887	3	IUAU - 17031	08/02/2024 04:11	08/02/2024 07:12	Meio ambiente - Descarga Atmosférica	1
17802887	4	IUAU - 17031	08/02/2024 04:11	08/02/2024 07:12	Meio ambiente - Descarga Atmosférica	37
17802887	5	IUAU - 17031	08/02/2024 04:11	08/02/2024 08:31	Meio ambiente - Descarga Atmosférica	7
17802887	6	IUAU - 17031	08/02/2024 04:11	08/02/2024 08:31	Meio ambiente - Descarga Atmosférica	6
17802887	7	IUAU - 17031	08/02/2024 04:11	08/02/2024 11:32	Meio ambiente - Descarga Atmosférica	27
17801970	1	ULAN - 16340	08/02/2024 04:24	08/02/2024 08:25	Meio ambiente - Descarga Atmosférica	31
17802084	1	SGS - 16331	08/02/2024 04:25	08/02/2024 08:53	Meio ambiente - Vento	90
17802084	2	SGS - 16331	08/02/2024 04:25	08/02/2024 08:53	Meio ambiente - Vento	129
17802163	1	CRL - 15354	08/02/2024 04:25	08/02/2024 09:25	Meio ambiente - Descarga Atmosférica	1
17802601	1	JFAU - 17086	08/02/2024 04:42	08/02/2024 11:14	Meio ambiente - Vento	2
17802036	1	VGAU - 17089	08/02/2024 05:01	08/02/2024 08:50	Não classificada	58
17801971	1	ANAD - 15101	08/02/2024 05:08	08/02/2024 08:15	Meio ambiente - Descarga Atmosférica	16
17803264	1	JQT - 16297	08/02/2024 05:09	08/02/2024 14:29	Não classificada	32
17802799	1	CAQU - 15142	08/02/2024 05:10	08/02/2024 12:08	Meio ambiente - Vento	1
17802392	1	CUVD - 15349	08/02/2024 05:10	08/02/2024 10:31	Meio ambiente - Descarga Atmosférica	6
17804181	1	SQNU - 17078	07/02/2024 20:10	08/02/2024 17:10	Meio ambiente - Árvore ou Vegetação	47
17802602	1	MCLD - 15278	08/02/2024 05:19	08/02/2024 11:15	Meio ambiente - Árvore ou Vegetação	2
17801865	1	SDEU - 17085	08/02/2024 05:21	08/02/2024 07:23	Meio ambiente - Descarga Atmosférica	1
17802123	1	LAVD - 17034	08/02/2024 05:26	08/02/2024 09:16	Não classificada	2
17927859	1	SLAT - 15208	08/02/2024 05:37	08/02/2024 08:58	Meio ambiente - Vento	13
17802603	1	NLAQ - 17046	08/02/2024 05:40	08/02/2024 11:14	Meio ambiente - Descarga Atmosférica	6
17802544	1	MCDD - 15280	08/02/2024 05:46	08/02/2024 11:06	Meio ambiente - Vento	2
17802544	2	MCDD - 15280	08/02/2024 05:46	08/02/2024 11:06	Meio ambiente - Vento	107
17802888	1	FCS - 15340	08/02/2024 05:51	08/02/2024 12:32	Meio ambiente - Descarga Atmosférica	9
17801972	1	ORPU - 17045	08/02/2024 05:55	08/02/2024 08:15	Meio ambiente - Árvore ou Vegetação	47
17801898	1	PNV - 17094	08/02/2024 05:59	08/02/2024 07:43	Meio ambiente - Descarga Atmosférica	3
17802545	1	PRTU - 17057	08/02/2024 05:59	08/02/2024 10:57	Meio ambiente - Descarga Atmosférica	22
17803373	1	AMN - 16264	08/02/2024 05:59	08/02/2024 14:55	Meio ambiente - Árvore ou Vegetação	24
17801850	1	BCV - 17013	08/02/2024 05:59	08/02/2024 07:15	Não classificada	300
17801942	1	PSOU - 15231	08/02/2024 06:00	08/02/2024 08:13	Não classificada	5
17801899	1	MTZ - 15267	08/02/2024 06:02	08/02/2024 07:47	Meio ambiente - Descarga Atmosférica	157

17802393	1	SDEU - 17085	08/02/2024 06:02	08/02/2024 10:20	Meio ambiente - Árvore ou Vegetação	17
17802334	1	CPO - 17018	08/02/2024 06:05	08/02/2024 10:15	Meio ambiente - Árvore ou Vegetação	19
17802002	1	NVSU - 17053	08/02/2024 06:06	08/02/2024 08:30	Meio ambiente - Árvore ou Vegetação	2
17803329	1	MDI - 16307	08/02/2024 06:09	08/02/2024 14:37	Meio ambiente - Descarga Atmosférica	1
17905679	1	DVLU - 17024	08/02/2024 06:09	08/02/2024 14:20	Meio ambiente - Descarga Atmosférica	61
17905679	2	CRM - 17026	08/02/2024 06:09	08/02/2024 14:20	Meio ambiente - Descarga Atmosférica	1
17905679	2	DVLU - 17024	08/02/2024 06:09	08/02/2024 14:20	Meio ambiente - Descarga Atmosférica	69
17803171	1	UHPI - 17084	08/02/2024 06:10	08/02/2024 14:06	Meio ambiente - Descarga Atmosférica	6
17803171	2	UHPI - 17084	08/02/2024 06:10	08/02/2024 14:06	Meio ambiente - Descarga Atmosférica	10
17913983	1	CLUU - 17025	08/02/2024 06:10	08/02/2024 11:42	Meio ambiente - Árvore ou Vegetação	1
17802802	1	SDEU - 17085	08/02/2024 06:10	08/02/2024 12:07	Meio ambiente - Descarga Atmosférica	1
17803097	1	PTID - 17052	08/02/2024 06:11	08/02/2024 13:48	Meio ambiente - Descarga Atmosférica	3
17803097	2	PTID - 17052	08/02/2024 06:11	08/02/2024 13:48	Meio ambiente - Descarga Atmosférica	5
17802038	1	GPED - 15335	08/02/2024 06:11	08/02/2024 08:51	Meio ambiente - Árvore ou Vegetação	3
17802038	2	GPED - 15335	08/02/2024 06:11	08/02/2024 08:51	Meio ambiente - Árvore ou Vegetação	124
17805105	1	SDEU - 17085	08/02/2024 06:12	08/02/2024 23:43	Meio ambiente - Descarga Atmosférica	1
17802126	1	JPIU - 15298	08/02/2024 06:13	08/02/2024 09:16	Não classificada	25
17802126	2	JPIU - 15298	08/02/2024 06:13	08/02/2024 09:16	Não classificada	2
17802845	1	IIGT - 15320	08/02/2024 06:13	08/02/2024 12:21	Meio ambiente - Árvore ou Vegetação	10
17802394	1	LABU - 15292	08/02/2024 06:13	08/02/2024 10:37	Não classificada	1
17802604	1	PTID - 17052	08/02/2024 06:15	08/02/2024 11:10	Meio ambiente - Descarga Atmosférica	1
17802335	1	UNIT - 17083	08/02/2024 06:15	08/02/2024 10:11	Meio ambiente - Descarga Atmosférica	26
17899391	1	IGRU - 17030	08/02/2024 06:20	08/02/2024 12:54	Meio ambiente - Descarga Atmosférica	20
17802803	1	LNT - 17035	08/02/2024 06:21	08/02/2024 12:07	Meio ambiente - Descarga Atmosférica	10
17801943	1	BDPD - 15114	08/02/2024 06:22	08/02/2024 08:11	Meio ambiente - Descarga Atmosférica	1
17802548	1	JNUT - 17066	08/02/2024 06:22	08/02/2024 11:00	Não classificada	75
17802040	1	MUT - 15266	08/02/2024 06:24	08/02/2024 08:45	Não classificada	36
17801901	1	DVLU - 17024	08/02/2024 06:27	08/02/2024 07:49	Não classificada	590
17801902	1	PSOU - 15231	08/02/2024 06:27	08/02/2024 07:50	Não classificada	1
17803019	1	IUAU - 17031	08/02/2024 06:27	08/02/2024 13:25	Meio ambiente - Árvore ou Vegetação	2
17802396	1	TOTU - 17072	08/02/2024 06:27	08/02/2024 10:38	Meio ambiente - Descarga Atmosférica	8
17802396	2	TOTU - 17072	08/02/2024 06:27	08/02/2024 10:38	Meio ambiente - Descarga Atmosférica	63
17805106	1	MCLD - 15278	08/02/2024 06:27	08/02/2024 23:41	Meio ambiente - Descarga Atmosférica	2
17806297	1	RSP - 15220	08/02/2024 06:29	09/02/2024 12:53	Não classificada	4
17802398	1	CMD - 15158	08/02/2024 06:29	08/02/2024 10:32	Meio ambiente - Descarga Atmosférica	1
17802261	1	INPD - 15316	08/02/2024 06:29	08/02/2024 09:53	Meio ambiente - Descarga Atmosférica	3
17802261	2	INPD - 15316	08/02/2024 06:29	08/02/2024 09:53	Meio ambiente - Descarga Atmosférica	5
17802397	1	ADOD - 15095	08/02/2024 06:29	08/02/2024 10:17	Meio ambiente - Vento	1
17802806	1	PZLU - 17050	08/02/2024 06:31	08/02/2024 12:03	Meio ambiente - Vento	2
17803504	1	SRT - 16329	08/02/2024 06:31	08/02/2024 15:22	Meio ambiente - Árvore ou Vegetação	2
17805417	1	SQNU - 17078	08/02/2024 06:32	09/02/2024 08:29	Meio ambiente - Descarga Atmosférica	3
17802127	1	JPIU - 15298	08/02/2024 06:32	08/02/2024 09:16	Meio ambiente - Descarga Atmosférica	13
17802846	1	PTID - 17052	08/02/2024 06:34	08/02/2024 12:25	Meio ambiente - Descarga Atmosférica	12
17802262	1	CRL - 15354	08/02/2024 06:34	08/02/2024 09:51	Meio ambiente - Descarga Atmosférica	43
17802209	1	VZPU - 15169	08/02/2024 06:36	08/02/2024 09:40	Não classificada	179
17802653	1	BRDD - 17067	08/02/2024 06:36	08/02/2024 11:27	Não classificada	1
17802399	1	IBYD - 15327	08/02/2024 06:37	08/02/2024 10:18	Meio ambiente - Descarga Atmosférica	15
17801851	1	ITDD - 16294	08/02/2024 06:40	08/02/2024 07:15	Não classificada	20
17802210	1	MUT - 15266	08/02/2024 06:41	08/02/2024 09:38	Não classificada	23
17803062	1	MNN - 15273	08/02/2024 06:41	08/02/2024 13:36	Meio ambiente - Descarga Atmosférica	1
17802654	1	NNE - 15262	08/02/2024 06:41	08/02/2024 11:25	Não classificada	1
17802042	1	JNUQ - 17038	08/02/2024 06:41	08/02/2024 08:45	Não classificada	45
17802128	1	PRSD - 16316	08/02/2024 06:45	08/02/2024 09:11	Meio ambiente - Árvore ou Vegetação	6
17804589	1	UNIT - 17083	08/02/2024 06:47	08/02/2024 19:46	Meio ambiente - Descarga Atmosférica	11
17802211	1	IGRU - 17030	08/02/2024 06:47	08/02/2024 09:47	Meio ambiente - Descarga Atmosférica	5
17802129	1	VCS - 17093	08/02/2024 06:50	08/02/2024 08:42	Não classificada	3
17804767	1	RSS - 15219	08/02/2024 06:51	08/02/2024 21:09	Meio ambiente - Descarga Atmosférica	3
17802212	1	CLHU - 17095	08/02/2024 06:51	08/02/2024 09:45	Não classificada	1
17802212	2	CLHU - 17095	08/02/2024 06:51	08/02/2024 09:45	Não classificada	6

17803063	1	PSAU - 16323	08/02/2024 06:54	08/02/2024 13:33	Meio ambiente - Vento	4
17802263	1	SGS - 16331	08/02/2024 06:55	08/02/2024 09:49	Não classificada	51
17802605	1	BDM - 15113	08/02/2024 06:55	08/02/2024 11:21	Meio ambiente - Vento	10
17802986	1	BMN - 15134	08/02/2024 06:56	08/02/2024 13:17	Meio ambiente - Descarga Atmosférica	2
17802213	1	AETD - 17009	08/02/2024 06:59	08/02/2024 09:30	Meio ambiente - Descarga Atmosférica	1
17802213	2	AETD - 17009	08/02/2024 06:59	08/02/2024 09:30	Meio ambiente - Descarga Atmosférica	1
17802213	3	AETD - 17009	08/02/2024 06:59	08/02/2024 09:30	Meio ambiente - Descarga Atmosférica	3
17802007	1	PPUD - 15242	08/02/2024 07:00	08/02/2024 08:37	Meio ambiente - Descarga Atmosférica	5
17802655	1	GVSD - 17070	08/02/2024 07:01	08/02/2024 11:26	Meio ambiente - Vento	5
17802402	1	CVED - 17064	08/02/2024 07:07	08/02/2024 10:32	Meio ambiente - Descarga Atmosférica	29
17802926	1	ADOD - 15095	08/02/2024 07:02	08/02/2024 12:50	Meio ambiente - Vento	9
17802926	2	ADOD - 15095	08/02/2024 07:02	08/02/2024 12:50	Meio ambiente - Vento	1
17804302	1	MRND - 15270	08/02/2024 07:04	08/02/2024 18:20	Meio ambiente - Descarga Atmosférica	1
17802606	1	ORPU - 17045	08/02/2024 07:05	08/02/2024 11:15	Meio ambiente - Descarga Atmosférica	7
17801885	1	NPO - 15258	08/02/2024 07:05	08/02/2024 07:39	Não classificada	43
17801860	1	IOM - 15315	07/02/2024 21:17	08/02/2024 07:24	Não classificada	102
17801860	2	IOM - 15315	07/02/2024 21:17	08/02/2024 07:24	Não classificada	4
17802078	1	MVD - 15264	07/02/2024 17:55	08/02/2024 08:58	Meio ambiente - Descarga Atmosférica	1
17802695	1	MVD - 15264	07/02/2024 19:06	08/02/2024 11:41	Meio ambiente - Descarga Atmosférica	2
17802091	1	STV - 17063	08/02/2024 07:10	08/02/2024 08:59	Meio ambiente - Vento	12
17875376	2	CMID - 17019	08/02/2024 07:12	08/02/2024 09:54	Não classificada	13
17803656	1	PDP - 15646	08/02/2024 07:13	08/02/2024 15:47	Meio ambiente - Árvore ou Vegetação	31
17802752	2	CSAU - 17020	08/02/2024 07:13	08/02/2024 12:00	Não classificada	12
17802950	1	FRUD - 17059	08/02/2024 07:14	08/02/2024 13:01	Não classificada	18
17802338	1	SDEU - 17085	08/02/2024 07:15	08/02/2024 10:03	Meio ambiente - Descarga Atmosférica	1
17802009	1	MAL - 15281	08/02/2024 07:16	08/02/2024 08:36	Meio ambiente - Descarga Atmosférica	1
17802132	1	CAQU - 15142	08/02/2024 07:17	08/02/2024 09:07	Meio ambiente - Vento	1
17808109	1	SND - 15203	08/02/2024 07:25	08/02/2024 09:13	Meio ambiente - Árvore ou Vegetação	4
17808109	2	SND - 15203	08/02/2024 07:25	08/02/2024 09:13	Meio ambiente - Árvore ou Vegetação	96
17808109	2	UHPI - 17084	08/02/2024 07:25	08/02/2024 09:13	Meio ambiente - Árvore ou Vegetação	1108
17808109	3	SND - 15203	08/02/2024 07:25	08/02/2024 09:13	Meio ambiente - Árvore ou Vegetação	44
17808109	3	UHPI - 17084	08/02/2024 07:25	08/02/2024 09:13	Meio ambiente - Árvore ou Vegetação	1
17808109	4	SND - 15203	08/02/2024 07:25	08/02/2024 10:38	Meio ambiente - Árvore ou Vegetação	1
17808109	5	SND - 15203	08/02/2024 07:25	08/02/2024 10:38	Meio ambiente - Árvore ou Vegetação	22
17808109	6	SND - 15203	08/02/2024 07:25	08/02/2024 10:38	Meio ambiente - Árvore ou Vegetação	15
17808109	7	SND - 15203	08/02/2024 07:25	08/02/2024 11:12	Meio ambiente - Árvore ou Vegetação	711
17808109	8	BCAD - 15109	08/02/2024 07:25	08/02/2024 11:28	Meio ambiente - Árvore ou Vegetação	430
17808109	9	BCAD - 15109	08/02/2024 07:25	08/02/2024 11:28	Meio ambiente - Árvore ou Vegetação	154
17808109	10	BCAD - 15109	08/02/2024 07:25	08/02/2024 11:32	Meio ambiente - Árvore ou Vegetação	1301
17808109	11	BCAD - 15109	08/02/2024 07:25	08/02/2024 11:44	Meio ambiente - Árvore ou Vegetação	118
17808109	12	BCAD - 15109	08/02/2024 07:25	08/02/2024 11:44	Meio ambiente - Árvore ou Vegetação	181
17808110	1	SND - 15203	08/02/2024 10:38	08/02/2024 11:17	Meio ambiente - Árvore ou Vegetação	19
17808110	2	SND - 15203	08/02/2024 10:38	08/02/2024 11:17	Meio ambiente - Árvore ou Vegetação	3
17808110	3	SND - 15203	08/02/2024 10:38	08/02/2024 13:37	Meio ambiente - Árvore ou Vegetação	1
17808110	4	SND - 15203	08/02/2024 10:38	08/02/2024 13:37	Meio ambiente - Árvore ou Vegetação	3
17808110	5	SND - 15203	08/02/2024 10:38	08/02/2024 13:37	Meio ambiente - Árvore ou Vegetação	12
17808111	1	SND - 15203	08/02/2024 11:17	08/02/2024 18:35	Meio ambiente - Árvore ou Vegetação	19
17808111	2	SND - 15203	08/02/2024 11:17	08/02/2024 18:35	Meio ambiente - Árvore ou Vegetação	3
17808112	4	BCAD - 15109	08/02/2024 11:38	08/02/2024 11:43	Meio ambiente - Árvore ou Vegetação	1301
17802133	1	LAVD - 17034	08/02/2024 07:19	08/02/2024 09:16	Meio ambiente - Vento	3
17802134	1	SLN - 15206	08/02/2024 07:19	08/02/2024 09:14	Não classificada	4
17803174	1	CCHU - 15145	08/02/2024 07:19	08/02/2024 14:10	Meio ambiente - Descarga Atmosférica	1
17803020	1	TPCD - 17073	08/02/2024 07:20	08/02/2024 13:26	Meio ambiente - Descarga Atmosférica	1
17802168	1	LJA - 15286	08/02/2024 07:21	08/02/2024 09:21	Meio ambiente - Vento	1
17802217	1	CGAU - 15150	08/02/2024 07:22	08/02/2024 09:38	Meio ambiente - Descarga Atmosférica	7
17802265	1	TPCD - 17073	08/02/2024 07:22	08/02/2024 10:00	Não classificada	387
17802848	1	SGTU - 17062	08/02/2024 02:49	08/02/2024 10:52	Meio ambiente - Vento	22
17802849	1	SGTU - 17062	08/02/2024 09:03	08/02/2024 10:52	Meio ambiente - Vento	7
17803175	1	ARID - 15104	08/02/2024 07:23	08/02/2024 14:11	Meio ambiente - Descarga Atmosférica	52

17803875	1	UHSG - 15183	08/02/2024 07:23	08/02/2024 16:20	Meio ambiente - Árvore ou Vegetação	12
17802266	1	GHE - 17029	08/02/2024 07:24	08/02/2024 10:01	Meio ambiente - Vento	22
17804542	1	BIU - 17016	08/02/2024 07:26	08/02/2024 19:38	Meio ambiente - Descarga Atmosférica	6
17802010	1	RBSD - 15652	08/02/2024 07:27	08/02/2024 08:35	Meio ambiente - Árvore ou Vegetação	101
17802408	1	NPO - 15258	08/02/2024 07:27	08/02/2024 10:22	Não classificada	8
17802048	1	IMRU - 17096	08/02/2024 07:28	08/02/2024 08:45	Meio ambiente - Descarga Atmosférica	1
17802753	1	SFIQ - 17065	08/02/2024 07:28	08/02/2024 11:58	Não classificada	5
17803064	1	PMSU - 17092	08/02/2024 07:21	08/02/2024 13:34	Meio ambiente - Árvore ou Vegetação	1
17802340	1	URAU - 17079	08/02/2024 07:30	08/02/2024 10:08	Não classificada	7
17801923	1	MOO - 17039	08/02/2024 07:31	08/02/2024 07:55	Meio ambiente - Descarga Atmosférica	1
17802093	1	BHS - 17014	08/02/2024 07:33	08/02/2024 08:55	Meio ambiente - Vento	16
17803265	1	RES - 15222	08/02/2024 07:33	08/02/2024 14:23	Meio ambiente - Descarga Atmosférica	1
17802051	1	BETD - 15116	08/02/2024 07:33	08/02/2024 08:44	Meio ambiente - Vento	28
17804569	1	INPD - 15316	08/02/2024 07:34	08/02/2024 19:41	Meio ambiente - Descarga Atmosférica	7
17880365	1	PBD - 16324	08/02/2024 07:35	10/02/2024 12:54	Meio ambiente - Descarga Atmosférica	26
17802412	1	JNUT - 17066	08/02/2024 07:35	08/02/2024 10:28	Meio ambiente - Descarga Atmosférica	2
17802701	1	SDEU - 17085	08/02/2024 07:37	08/02/2024 11:40	Meio ambiente - Descarga Atmosférica	1
17803065	1	NNE - 15262	08/02/2024 07:37	08/02/2024 13:41	Não classificada	1
17802220	1	PSAU - 16323	08/02/2024 07:41	08/02/2024 09:39	Meio ambiente - Descarga Atmosférica	10
17802342	1	CAQU - 15142	08/02/2024 07:47	08/02/2024 10:10	Meio ambiente - Vento	3
17803876	1	ADOD - 15095	08/02/2024 07:39	08/02/2024 16:42	Meio ambiente - Árvore ou Vegetação	1
17802499	1	IGRU - 17030	07/02/2024 20:24	08/02/2024 08:18	Meio ambiente - Árvore ou Vegetação	2
17802499	2	IGRU - 17030	07/02/2024 20:24	08/02/2024 08:18	Meio ambiente - Árvore ou Vegetação	23
17802499	3	IGRU - 17030	07/02/2024 20:24	08/02/2024 10:57	Meio ambiente - Árvore ou Vegetação	82
17802499	4	IGRU - 17030	07/02/2024 20:24	08/02/2024 11:20	Meio ambiente - Árvore ou Vegetação	37
17802500	1	IGRU - 17030	08/02/2024 09:05	08/02/2024 10:38	Meio ambiente - Árvore ou Vegetação	2
17802500	2	IGRU - 17030	08/02/2024 09:05	08/02/2024 10:38	Meio ambiente - Árvore ou Vegetação	23
17806069	1	BIU - 17016	08/02/2024 07:42	09/02/2024 11:31	Meio ambiente - Descarga Atmosférica	2
17802756	1	PTHD - 15234	08/02/2024 07:42	08/02/2024 11:56	Meio ambiente - Descarga Atmosférica	1
17803448	1	IPC - 15314	08/02/2024 07:43	08/02/2024 15:02	Meio ambiente - Descarga Atmosférica	1
17804543	1	SDEU - 17085	08/02/2024 07:43	08/02/2024 19:32	Meio ambiente - Descarga Atmosférica	1
17803331	1	MCDD - 15280	08/02/2024 07:43	08/02/2024 14:45	Meio ambiente - Vento	10
17803878	1	TSPU - 15193	08/02/2024 07:44	08/02/2024 16:39	Meio ambiente - Descarga Atmosférica	2
17802415	1	PLOT - 16319	08/02/2024 07:45	08/02/2024 10:16	Meio ambiente - Descarga Atmosférica	22
17802137	1	SRS - 17060	08/02/2024 07:45	08/02/2024 09:14	Meio ambiente - Árvore ou Vegetação	3
17804590	1	CPG - 17017	08/02/2024 07:45	08/02/2024 19:58	Meio ambiente - Árvore ou Vegetação	2
17802414	1	RSS - 15219	08/02/2024 07:45	08/02/2024 10:30	Não classificada	2
17916675	1	MDI - 16307	07/02/2024 23:20	08/02/2024 16:38	Não classificada	61
17916676	1	MDI - 16307	08/02/2024 08:13	08/02/2024 09:47	Não classificada	821
17916676	2	MDI - 16307	08/02/2024 08:13	08/02/2024 12:22	Não classificada	427
17916676	3	MDI - 16307	08/02/2024 08:13	08/02/2024 12:42	Não classificada	2
17916676	4	MDI - 16307	08/02/2024 08:13	08/02/2024 16:38	Não classificada	227
17916677	1	MDI - 16307	08/02/2024 08:20	08/02/2024 11:05	Não classificada	75
17916677	2	MDI - 16307	08/02/2024 08:20	08/02/2024 11:05	Não classificada	31
17916677	3	MDI - 16307	08/02/2024 08:20	08/02/2024 11:05	Não classificada	69
17916677	4	MDI - 16307	08/02/2024 08:20	08/02/2024 12:42	Não classificada	38
17916677	5	MDI - 16307	08/02/2024 08:20	08/02/2024 12:42	Não classificada	8
17916677	6	MDI - 16307	08/02/2024 08:20	08/02/2024 12:42	Não classificada	11
17916677	7	MDI - 16307	08/02/2024 08:20	08/02/2024 12:42	Não classificada	130
17916678	1	MDI - 16307	08/02/2024 14:55	08/02/2024 15:47	Não classificada	36
17916679	1	MDI - 16307	08/02/2024 15:05	08/02/2024 16:38	Não classificada	164
17916680	1	MDI - 16307	08/02/2024 17:44	08/02/2024 19:20	Não classificada	63
17916680	2	MDI - 16307	08/02/2024 17:44	08/02/2024 19:20	Não classificada	31
17916680	3	MDI - 16307	08/02/2024 17:44	08/02/2024 19:20	Não classificada	33
17916681	1	MDI - 16307	08/02/2024 19:06	08/02/2024 19:20	Não classificada	1
17802053	1	LGT - 16304	08/02/2024 07:47	08/02/2024 08:48	Não classificada	28
17802095	1	GHE - 17029	08/02/2024 07:47	08/02/2024 08:59	Não classificada	1
17803506	1	SGTU - 17062	08/02/2024 07:48	08/02/2024 15:11	Meio ambiente - Descarga Atmosférica	1
17802417	1	LPTU - 17032	08/02/2024 07:48	08/02/2024 10:39	Meio ambiente - Descarga Atmosférica	1

17802608	1	BHS - 17014	08/02/2024 07:49	08/02/2024 11:18	Meio ambiente - Vento	1
17802054	1	PSOU - 15231	08/02/2024 07:49	08/02/2024 08:52	Meio ambiente - Descarga Atmosférica	1
17807675	1	CPO - 17018	08/02/2024 07:49	09/02/2024 18:15	Meio ambiente - Árvore ou Vegetação	6
17802927	1	BHS - 17014	08/02/2024 07:49	08/02/2024 12:52	Meio ambiente - Vento	1
17802055	1	CEMT - 16283	08/02/2024 07:50	08/02/2024 08:49	Meio ambiente - Descarga Atmosférica	581
17802096	1	JNUQ - 17038	08/02/2024 07:50	08/02/2024 09:03	Não classificada	2
17802562	1	CUVD - 15349	08/02/2024 08:50	08/02/2024 11:28	Não classificada	2
17890839	1	PDP - 15646	07/02/2024 16:57	08/02/2024 08:54	Meio ambiente - Árvore ou Vegetação	11
17802610	1	IJAU - 17061	08/02/2024 07:52	08/02/2024 11:10	Meio ambiente - Árvore ou Vegetação	19
17802223	1	TCSU - 15196	08/02/2024 07:54	08/02/2024 09:44	Meio ambiente - Descarga Atmosférica	1
17802267	1	ARID - 15104	08/02/2024 07:54	08/02/2024 10:28	Meio ambiente - Descarga Atmosférica	2
17802559	1	LPTU - 17032	08/02/2024 07:54	08/02/2024 11:06	Meio ambiente - Árvore ou Vegetação	1
17802503	1	SER - 16332	08/02/2024 07:55	08/02/2024 10:53	Não classificada	23
17803783	1	FCS - 15340	08/02/2024 07:55	08/02/2024 16:13	Não classificada	4
17802611	1	AXAU - 17076	08/02/2024 07:56	08/02/2024 11:09	Meio ambiente - Árvore ou Vegetação	1
17802884	1	GVSD - 17070	07/02/2024 18:40	08/02/2024 12:37	Não classificada	2
17802658	1	PYN - 15228	08/02/2024 07:56	08/02/2024 11:33	Meio ambiente - Descarga Atmosférica	2
17804354	1	SDEU - 17085	08/02/2024 08:08	08/02/2024 11:31	Meio ambiente - Árvore ou Vegetação	38
17804354	2	SDEU - 17085	08/02/2024 08:08	08/02/2024 11:31	Meio ambiente - Árvore ou Vegetação	2170
17804354	3	SDEU - 17085	08/02/2024 08:08	08/02/2024 11:31	Meio ambiente - Árvore ou Vegetação	733
17804354	4	SDEU - 17085	08/02/2024 08:08	08/02/2024 11:55	Meio ambiente - Árvore ou Vegetação	87
17804354	5	SDEU - 17085	08/02/2024 08:08	08/02/2024 12:26	Meio ambiente - Árvore ou Vegetação	332
17804354	6	SDEU - 17085	08/02/2024 08:08	08/02/2024 12:26	Meio ambiente - Árvore ou Vegetação	30
17804354	7	SDEU - 17085	08/02/2024 08:08	08/02/2024 18:08	Meio ambiente - Árvore ou Vegetação	72
17803507	1	CTR - 15351	08/02/2024 07:59	08/02/2024 15:17	Meio ambiente - Descarga Atmosférica	12
17802141	1	SER - 16332	08/02/2024 07:59	08/02/2024 09:19	Meio ambiente - Descarga Atmosférica	1
17806861	1	UNIT - 17083	08/02/2024 08:00	09/02/2024 14:57	Meio ambiente - Descarga Atmosférica	1
17803332	1	ULAE - 15180	08/02/2024 08:01	08/02/2024 14:42	Meio ambiente - Árvore ou Vegetação	1
17802890	1	CSAU - 17020	08/02/2024 08:01	08/02/2024 12:28	Não classificada	1
17807209	1	LBD - 16305	08/02/2024 08:01	09/02/2024 16:19	Meio ambiente - Descarga Atmosférica	1
17803660	1	MNVD - 15272	08/02/2024 08:02	08/02/2024 15:45	Meio ambiente - Árvore ou Vegetação	5
17802344	1	TOTU - 17072	08/02/2024 08:02	08/02/2024 10:09	Meio ambiente - Descarga Atmosférica	5
17802612	1	BCAD - 15109	08/02/2024 08:02	08/02/2024 11:13	Meio ambiente - Descarga Atmosférica	2
17802504	1	IANU - 15651	08/02/2024 08:02	08/02/2024 10:45	Não classificada	2
17802563	1	LABU - 15292	08/02/2024 08:04	08/02/2024 11:00	Meio ambiente - Árvore ou Vegetação	6
17805203	1	CEL - 15147	07/02/2024 15:55	08/02/2024 18:49	Não classificada	23
17805204	1	CEL - 15147	08/02/2024 09:30	08/02/2024 09:36	Não classificada	2
17803991	1	SDEU - 17085	08/02/2024 08:06	08/02/2024 16:50	Meio ambiente - Descarga Atmosférica	1
17803991	2	SDEU - 17085	08/02/2024 08:06	08/02/2024 16:50	Meio ambiente - Descarga Atmosférica	1
17802425	1	UHMS - 17082	08/02/2024 08:06	08/02/2024 10:34	Meio ambiente - Descarga Atmosférica	7
17802006	1	CSAU - 17020	08/02/2024 07:00	08/02/2024 08:31	Não classificada	36
17803176	1	LBD - 16305	08/02/2024 08:08	08/02/2024 14:05	Meio ambiente - Vento	1
17802506	1	PRSU - 15239	08/02/2024 08:09	08/02/2024 10:54	Não classificada	4
17802660	1	CAQU - 15142	08/02/2024 08:09	08/02/2024 11:36	Meio ambiente - Vento	10
17802660	2	CAQU - 15142	08/02/2024 08:09	08/02/2024 11:36	Meio ambiente - Vento	1
17802810	1	MTZ - 15267	08/02/2024 08:10	08/02/2024 12:04	Meio ambiente - Vento	57
17804094	1	ARID - 15104	08/02/2024 08:11	08/02/2024 17:09	Não classificada	9
17804877	1	UHJS - 17080	07/02/2024 19:55	08/02/2024 18:25	Meio ambiente - Descarga Atmosférica	3
17803067	1	AETD - 17009	08/02/2024 08:12	08/02/2024 13:42	Meio ambiente - Descarga Atmosférica	1
17803102	1	FRUD - 17059	08/02/2024 08:12	08/02/2024 13:43	Não classificada	43
17803102	2	FRUD - 17059	08/02/2024 08:12	08/02/2024 13:43	Não classificada	1
17802346	1	BCV - 17013	08/02/2024 08:13	08/02/2024 10:11	Meio ambiente - Descarga Atmosférica	2
17802174	1	UHGf - 15191	08/02/2024 08:14	08/02/2024 09:34	Meio ambiente - Descarga Atmosférica	110
17802428	1	PTUU - 15229	08/02/2024 08:15	08/02/2024 10:36	Meio ambiente - Descarga Atmosférica	40
17803992	1	BMO - 15135	08/02/2024 08:15	08/02/2024 16:46	Meio ambiente - Descarga Atmosférica	2
17803177	1	NERU - 17041	08/02/2024 08:16	08/02/2024 14:18	Meio ambiente - Vento	1
17803879	1	MNN - 15273	08/02/2024 08:17	08/02/2024 16:24	Meio ambiente - Descarga Atmosférica	1
17802348	1	SBAU - 15216	08/02/2024 08:17	08/02/2024 10:09	Meio ambiente - Árvore ou Vegetação	25
17802565	1	NPO - 15258	08/02/2024 08:18	08/02/2024 11:03	Não classificada	11

17802507	1	SFIQ - 17065	08/02/2024 08:18	08/02/2024 10:49	Meio ambiente - Árvore ou Vegetação	82
17803178	1	PDP - 15646	08/02/2024 08:19	08/02/2024 14:04	Meio ambiente - Descarga Atmosférica	16
17803178	2	PDP - 15646	08/02/2024 08:19	08/02/2024 14:04	Meio ambiente - Descarga Atmosférica	10
17802349	1	IIGU - 15319	08/02/2024 08:19	08/02/2024 10:10	Não classificada	67
17802509	1	NLAE - 16314	08/02/2024 08:20	08/02/2024 10:45	Meio ambiente - Descarga Atmosférica	1
17802751	1	UNIT - 17083	08/02/2024 06:28	08/02/2024 11:52	Meio ambiente - Descarga Atmosférica	1
17802891	1	IGPD - 15324	08/02/2024 08:21	08/02/2024 12:31	Meio ambiente - Vento	19
17805343	1	NES - 17043	08/02/2024 08:21	08/02/2024 10:53	Não classificada	1
17812319	1	BIIU - 17016	08/02/2024 07:14	11/02/2024 16:29	Meio ambiente - Descarga Atmosférica	3
17804096	1	IBYD - 15327	08/02/2024 08:22	08/02/2024 17:17	Meio ambiente - Descarga Atmosférica	3
17802852	1	JNUT - 17066	08/02/2024 08:22	08/02/2024 12:25	Meio ambiente - Descarga Atmosférica	5
17803268	1	IRO - 15312	08/02/2024 08:22	08/02/2024 14:29	Meio ambiente - Descarga Atmosférica	1
17803269	1	SDED - 15215	08/02/2024 08:23	08/02/2024 14:26	Meio ambiente - Descarga Atmosférica	3
17803103	1	SFIQ - 17065	08/02/2024 08:23	08/02/2024 13:45	Meio ambiente - Descarga Atmosférica	1
17802928	1	BOED - 15137	08/02/2024 08:24	08/02/2024 11:49	Meio ambiente - Vento	1
17802271	1	CSAU - 17020	08/02/2024 08:24	08/02/2024 09:54	Meio ambiente - Descarga Atmosférica	1
17820831	1	TPCD - 17073	08/02/2024 08:24	08/02/2024 14:28	Meio ambiente - Descarga Atmosférica	1
17803509	1	IOM - 15315	08/02/2024 08:25	08/02/2024 15:51	Não classificada	12
17803993	1	UNIT - 17083	08/02/2024 08:25	08/02/2024 16:47	Meio ambiente - Descarga Atmosférica	3
17803270	1	UHMS - 17082	08/02/2024 08:25	08/02/2024 14:25	Meio ambiente - Descarga Atmosférica	1
17805724	1	PRRU - 15241	08/02/2024 08:25	09/02/2024 10:08	Meio ambiente - Descarga Atmosférica	36
17803179	1	SUI - 17069	08/02/2024 08:26	08/02/2024 14:13	Meio ambiente - Descarga Atmosférica	1
17802431	1	CRM - 17026	08/02/2024 08:26	08/02/2024 10:31	Meio ambiente - Descarga Atmosférica	4
17802432	1	PIUD - 17054	08/02/2024 08:27	08/02/2024 10:22	Meio ambiente - Vento	33
17804222	1	MOO - 17039	08/02/2024 07:38	08/02/2024 10:21	Meio ambiente - Vento	92
17802566	1	GPED - 15335	08/02/2024 08:28	08/02/2024 11:06	Meio ambiente - Vento	2
17803333	1	PRTD - 17074	08/02/2024 08:28	08/02/2024 14:45	Meio ambiente - Descarga Atmosférica	1
17802511	1	CCHU - 15145	08/02/2024 08:29	08/02/2024 10:17	Meio ambiente - Descarga Atmosférica	1
17803662	1	RSP - 15220	08/02/2024 08:32	08/02/2024 15:44	Não classificada	1
17802437	1	TOTU - 17072	08/02/2024 08:32	08/02/2024 10:28	Meio ambiente - Descarga Atmosférica	1
17804097	1	CTR - 15351	08/02/2024 08:32	08/02/2024 17:26	Meio ambiente - Descarga Atmosférica	1
17802811	1	URAU - 17079	08/02/2024 08:33	08/02/2024 12:05	Não classificada	217
17802440	1	SDEU - 17085	08/02/2024 08:35	08/02/2024 10:19	Não classificada	80
17803105	1	IMRU - 17096	08/02/2024 08:35	08/02/2024 13:51	Meio ambiente - Árvore ou Vegetação	1
17804983	1	BRL - 15140	08/02/2024 14:00	08/02/2024 16:20	Meio ambiente - Vento	639
17804983	2	BRL - 15140	08/02/2024 14:00	08/02/2024 16:20	Meio ambiente - Vento	92
17804983	3	BRL - 15140	08/02/2024 14:00	08/02/2024 16:20	Meio ambiente - Vento	1
17804983	4	BRL - 15140	08/02/2024 14:00	08/02/2024 16:20	Meio ambiente - Vento	1
17802929	1	SDEU - 17085	08/02/2024 08:36	08/02/2024 12:43	Meio ambiente - Descarga Atmosférica	7
17881845	1	PRRU - 15241	08/02/2024 08:36	08/02/2024 13:07	Meio ambiente - Descarga Atmosférica	1
17803024	1	MTZ - 15267	08/02/2024 08:39	08/02/2024 13:21	Meio ambiente - Árvore ou Vegetação	1
17803727	1	TOE - 15195	08/02/2024 09:55	08/02/2024 16:20	Meio ambiente - Árvore ou Vegetação	15
17802443	1	BCAD - 15109	08/02/2024 08:41	08/02/2024 10:36	Meio ambiente - Descarga Atmosférica	7
17803068	1	CRM - 17026	08/02/2024 05:32	08/02/2024 13:10	Meio ambiente - Árvore ou Vegetação	42
17803068	2	CRM - 17026	08/02/2024 05:32	08/02/2024 13:40	Meio ambiente - Árvore ou Vegetação	8
17804957	1	LBD - 16305	08/02/2024 08:43	08/02/2024 22:24	Meio ambiente - Vento	8
17802446	1	BCAD - 15109	08/02/2024 08:44	08/02/2024 10:22	Meio ambiente - Árvore ou Vegetação	16
17802892	1	TPCD - 17073	08/02/2024 08:44	08/02/2024 12:37	Meio ambiente - Descarga Atmosférica	1
17804355	1	MAL - 15281	08/02/2024 12:11	08/02/2024 19:01	Meio ambiente - Árvore ou Vegetação	3
17875409	1	SGTU - 17062	08/02/2024 08:46	08/02/2024 14:08	Meio ambiente - Árvore ou Vegetação	9
17804185	1	URAT - 17075	08/02/2024 08:47	08/02/2024 17:39	Meio ambiente - Descarga Atmosférica	1
17803663	1	FCS - 15340	08/02/2024 08:47	08/02/2024 15:43	Meio ambiente - Árvore ou Vegetação	9
17810593	1	CMH - 17021	08/02/2024 08:47	10/02/2024 19:28	Meio ambiente - Árvore ou Vegetação	2
17803726	1	CMD - 15158	08/02/2024 08:47	08/02/2024 15:59	Meio ambiente - Descarga Atmosférica	1
17803725	1	CRL - 15354	08/02/2024 08:47	08/02/2024 15:51	Meio ambiente - Descarga Atmosférica	9
17802855	1	SUI - 17069	08/02/2024 08:48	08/02/2024 12:21	Não classificada	57
17804434	1	SEG - 17068	08/02/2024 08:49	08/02/2024 18:50	Meio ambiente - Descarga Atmosférica	8
17804858	1	CAQU - 15142	08/02/2024 07:05	08/02/2024 19:30	Não classificada	2
17804858	2	CAQU - 15142	08/02/2024 07:05	08/02/2024 19:30	Não classificada	40

17806462	1	AFNU - 17015	08/02/2024 08:52	09/02/2024 13:57	Não classificada	2
17802988	1	FMA - 17055	08/02/2024 07:09	08/02/2024 11:29	Meio ambiente - Árvore ou Vegetação	1
17802989	1	FMA - 17055	08/02/2024 07:09	08/02/2024 11:29	Meio ambiente - Árvore ou Vegetação	3
17803181	1	OUF - 15253	08/02/2024 08:53	08/02/2024 14:18	Meio ambiente - Vento	2
17803376	1	JFAQ - 17081	08/02/2024 08:53	08/02/2024 14:48	Meio ambiente - Vento	1
17803272	1	SFIQ - 17065	08/02/2024 08:54	08/02/2024 14:32	Não classificada	1
17803728	1	VZPU - 15169	08/02/2024 08:55	08/02/2024 15:38	Meio ambiente - Descarga Atmosférica	20
17803510	1	LUZU - 15284	08/02/2024 08:55	08/02/2024 15:13	Meio ambiente - Descarga Atmosférica	2
17803335	1	UHPI - 17084	08/02/2024 08:55	08/02/2024 14:41	Meio ambiente - Descarga Atmosférica	5
17803451	1	TSPU - 15193	08/02/2024 08:55	08/02/2024 15:04	Meio ambiente - Árvore ou Vegetação	2
17804646	1	JNUQ - 17038	08/02/2024 08:55	08/02/2024 20:18	Não classificada	3
17802514	1	FCS - 15340	08/02/2024 09:03	08/02/2024 10:49	Não classificada	2
17802200	1	RPR - 16325	07/02/2024 17:47	08/02/2024 09:37	Não classificada	45
17802952	1	MUT - 15266	08/02/2024 08:56	08/02/2024 13:00	Não classificada	2
17803882	1	GHE - 17029	08/02/2024 08:56	08/02/2024 16:36	Não classificada	1
17803885	1	DDI - 17027	08/02/2024 08:57	08/02/2024 16:32	Meio ambiente - Descarga Atmosférica	1
17803593	1	JNUQ - 17038	08/02/2024 08:57	08/02/2024 15:30	Não classificada	4
17803511	1	UHPT - 15186	08/02/2024 08:58	08/02/2024 15:18	Meio ambiente - Descarga Atmosférica	2
17803027	1	CGAU - 15150	08/02/2024 08:59	08/02/2024 13:21	Não classificada	2
17803452	1	SLAU - 17071	08/02/2024 09:01	08/02/2024 15:09	Meio ambiente - Descarga Atmosférica	4
17807465	1	LBD - 16305	08/02/2024 09:01	09/02/2024 17:12	Meio ambiente - Vento	1
17803596	1	SDEU - 17085	07/02/2024 19:12	08/02/2024 15:40	Meio ambiente - Árvore ou Vegetação	1
17802764	1	PTID - 17052	08/02/2024 09:04	08/02/2024 11:59	Meio ambiente - Descarga Atmosférica	1
17802953	1	CMH - 17021	08/02/2024 09:04	08/02/2024 13:01	Meio ambiente - Vento	18
17802617	1	JTAD - 15295	08/02/2024 09:04	08/02/2024 11:12	Meio ambiente - Vento	9
17803886	1	FRUU - 17058	08/02/2024 09:04	08/02/2024 16:39	Meio ambiente - Vento	18
17802453	1	CGAU - 15150	08/02/2024 09:06	08/02/2024 10:26	Meio ambiente - Descarga Atmosférica	14
17802893	1	ALSD - 17090	08/02/2024 10:00	08/02/2024 11:30	Meio ambiente - Erosão	2
17807210	1	MAGT - 17037	08/02/2024 09:07	09/02/2024 16:09	Meio ambiente - Árvore ou Vegetação	4
17802954	1	PYN - 15228	08/02/2024 09:09	08/02/2024 12:57	Meio ambiente - Descarga Atmosférica	1
17803595	1	IUAU - 17031	08/02/2024 09:09	08/02/2024 15:24	Não classificada	9
17803513	1	PTUU - 15229	08/02/2024 09:09	08/02/2024 15:13	Meio ambiente - Descarga Atmosférica	1
17802619	1	UHJS - 17080	08/02/2024 09:10	08/02/2024 11:16	Meio ambiente - Descarga Atmosférica	1
17802456	1	CSAU - 17020	08/02/2024 09:11	08/02/2024 10:38	Meio ambiente - Descarga Atmosférica	7
17803186	1	PRTD - 17074	08/02/2024 09:11	08/02/2024 14:00	Meio ambiente - Descarga Atmosférica	2
17802766	1	ORPU - 17045	08/02/2024 09:12	08/02/2024 11:50	Meio ambiente - Vento	358
17803597	1	BIU - 17016	08/02/2024 09:15	08/02/2024 14:23	Meio ambiente - Descarga Atmosférica	39
17802956	1	CLUU - 17025	08/02/2024 09:15	08/02/2024 12:54	Meio ambiente - Vento	1
17802458	1	MVD - 15264	08/02/2024 09:15	08/02/2024 10:18	Meio ambiente - Descarga Atmosférica	1
17805320	1	SND - 15203	08/02/2024 09:16	08/02/2024 18:01	Meio ambiente - Descarga Atmosférica	1
17803889	1	TOTU - 17072	08/02/2024 10:16	08/02/2024 11:18	Meio ambiente - Erosão	315
17803889	2	TOTU - 17072	08/02/2024 10:16	08/02/2024 11:22	Meio ambiente - Erosão	597
17803889	3	TOTU - 17072	08/02/2024 10:16	08/02/2024 15:24	Meio ambiente - Erosão	185
17802205	1	ENC - 15343	07/02/2024 19:42	08/02/2024 09:46	Não classificada	9
17803337	1	GVST - 15333	08/02/2024 09:18	08/02/2024 14:36	Não classificada	5
17802518	1	NVSU - 17053	08/02/2024 09:18	08/02/2024 10:55	Meio ambiente - Descarga Atmosférica	4
17802359	1	MVD - 15264	08/02/2024 09:18	08/02/2024 10:05	Meio ambiente - Descarga Atmosférica	4
17802894	1	MCDD - 15280	08/02/2024 09:29	08/02/2024 10:30	Meio ambiente - Árvore ou Vegetação	1
17803514	1	SGS - 16331	08/02/2024 09:19	08/02/2024 15:23	Meio ambiente - Descarga Atmosférica	1
17803029	1	CRL - 15354	08/02/2024 09:19	08/02/2024 13:25	Meio ambiente - Descarga Atmosférica	1
17803887	1	TOE - 15195	08/02/2024 09:20	08/02/2024 16:26	Meio ambiente - Descarga Atmosférica	3
17803598	1	CLUU - 17025	08/02/2024 09:20	08/02/2024 15:34	Não classificada	2
17803069	1	GHE - 17029	08/02/2024 09:21	08/02/2024 13:35	Meio ambiente - Descarga Atmosférica	3
17803731	1	AUIU - 15647	08/02/2024 09:23	08/02/2024 15:57	Meio ambiente - Árvore ou Vegetação	3
17803189	1	SRS - 17060	08/02/2024 09:23	08/02/2024 13:58	Meio ambiente - Árvore ou Vegetação	1
17802642	1	CNLU - 15164	06/02/2024 14:17	08/02/2024 11:32	Não classificada	2
17802643	1	CNLU - 15164	06/02/2024 16:26	08/02/2024 11:26	Não classificada	1
17802268	1	ALSD - 17090	08/02/2024 08:01	08/02/2024 09:57	Não classificada	18
17802674	1	PDP - 15646	08/02/2024 09:25	08/02/2024 11:33	Meio ambiente - Árvore ou Vegetação	2

17802860	1	ALSD - 17090	08/02/2024 09:25	08/02/2024 12:18	Não classificada	10
17804188	1	SRT - 16329	08/02/2024 09:26	08/02/2024 17:46	Meio ambiente - Árvore ou Vegetação	10
17802675	1	BHS - 17014	08/02/2024 09:26	08/02/2024 11:30	Meio ambiente - Vento	20
17803515	1	TOTU - 17072	08/02/2024 09:26	08/02/2024 15:13	Meio ambiente - Descarga Atmosférica	1
17803338	1	AXAU - 17076	08/02/2024 09:27	08/02/2024 14:37	Meio ambiente - Árvore ou Vegetação	4
17809280	1	MCLQ - 17040	08/02/2024 09:28	10/02/2024 11:45	Meio ambiente - Vento	1
17802463	1	SSP - 15199	08/02/2024 06:45	08/02/2024 10:53	Meio ambiente - Árvore ou Vegetação	18
17803599	1	LJA - 15286	08/02/2024 09:29	08/02/2024 15:34	Meio ambiente - Vento	7
17803274	1	VCS - 17093	08/02/2024 09:29	08/02/2024 14:27	Não classificada	1
17802460	1	NVC - 15655	08/02/2024 09:30	08/02/2024 10:37	Meio ambiente - Descarga Atmosférica	1
17804739	1	MNN - 15273	08/02/2024 09:31	08/02/2024 21:01	Meio ambiente - Descarga Atmosférica	2
17802896	1	PIUD - 17054	08/02/2024 09:31	08/02/2024 12:37	Meio ambiente - Árvore ou Vegetação	1
17802713	1	JFAU - 17086	08/02/2024 09:32	08/02/2024 11:38	Não classificada	1
17802461	1	AFNU - 17015	08/02/2024 09:32	08/02/2024 10:17	Meio ambiente - Vento	2
17927154	1	MTZ - 15267	07/02/2024 19:30	08/02/2024 11:17	Meio ambiente - Descarga Atmosférica	29
17802418	1	CRL - 15354	08/02/2024 07:50	08/02/2024 10:17	Não classificada	377
17804304	1	URAU - 17079	08/02/2024 09:35	08/02/2024 18:17	Meio ambiente - Descarga Atmosférica	3
17803339	1	GPED - 15335	08/02/2024 09:35	08/02/2024 14:43	Meio ambiente - Árvore ou Vegetação	1
17803516	1	PMSU - 17092	08/02/2024 09:35	08/02/2024 15:11	Não classificada	5
17803600	1	GHE - 17029	08/02/2024 09:35	08/02/2024 15:26	Meio ambiente - Árvore ou Vegetação	1
17804261	1	IGRU - 17030	08/02/2024 09:36	08/02/2024 18:07	Meio ambiente - Árvore ou Vegetação	2
17803199	1	BMO - 15135	08/02/2024 09:37	08/02/2024 14:20	Meio ambiente - Árvore ou Vegetação	1
17804356	1	CPG - 17017	08/02/2024 09:37	08/02/2024 18:31	Meio ambiente - Vento	1
17803340	1	CLS - 17077	08/02/2024 09:50	08/02/2024 14:50	Meio ambiente - Árvore ou Vegetação	5
17803997	1	SQNU - 17078	08/02/2024 09:44	08/02/2024 10:41	Não classificada	3
17803997	2	SQNU - 17078	08/02/2024 09:44	08/02/2024 10:41	Não classificada	81
17803997	3	SQNU - 17078	08/02/2024 09:44	08/02/2024 10:41	Não classificada	65
17803997	4	SQNU - 17078	08/02/2024 09:44	08/02/2024 14:18	Não classificada	10
17803997	5	SQNU - 17078	08/02/2024 09:44	08/02/2024 15:47	Não classificada	40
17803601	1	UNIT - 17083	08/02/2024 09:39	08/02/2024 15:28	Meio ambiente - Descarga Atmosférica	8
17803983	1	UHPI - 17084	06/02/2024 18:01	08/02/2024 17:00	Meio ambiente - Descarga Atmosférica	1
17806463	1	SFIQ - 17065	08/02/2024 10:02	09/02/2024 14:23	Meio ambiente - Árvore ou Vegetação	40
17802715	1	MCLD - 15278	08/02/2024 09:40	08/02/2024 11:48	Meio ambiente - Árvore ou Vegetação	3
17802573	1	NOG - 15650	08/02/2024 09:40	08/02/2024 10:58	Meio ambiente - Vento	69
17803891	1	UNIT - 17083	08/02/2024 09:48	08/02/2024 09:55	Meio ambiente - Descarga Atmosférica	172
17803891	2	UNIT - 17083	08/02/2024 09:48	08/02/2024 09:55	Meio ambiente - Descarga Atmosférica	2
17803891	3	UNIT - 17083	08/02/2024 09:48	08/02/2024 09:55	Meio ambiente - Descarga Atmosférica	5
17803891	4	UNIT - 17083	08/02/2024 09:48	08/02/2024 09:55	Meio ambiente - Descarga Atmosférica	112
17803891	5	UNIT - 17083	08/02/2024 09:48	08/02/2024 11:53	Meio ambiente - Descarga Atmosférica	510
17803891	6	UNIT - 17083	08/02/2024 09:48	08/02/2024 16:09	Meio ambiente - Descarga Atmosférica	7
17802931	1	LNT - 17035	08/02/2024 09:40	08/02/2024 12:46	Meio ambiente - Árvore ou Vegetação	44
17885100	1	JNUQ - 17038	08/02/2024 09:41	08/02/2024 16:53	Meio ambiente - Árvore ou Vegetação	497
17803458	1	PMSD - 17049	08/02/2024 09:42	08/02/2024 15:08	Meio ambiente - Descarga Atmosférica	2
17809692	1	LBD - 16305	08/02/2024 09:43	10/02/2024 14:11	Meio ambiente - Vento	5
17803890	1	MCLQ - 17040	08/02/2024 09:43	08/02/2024 16:41	Meio ambiente - Árvore ou Vegetação	7
17804833	1	JBT - 16295	08/02/2024 09:44	08/02/2024 21:33	Meio ambiente - Vento	5
17804833	2	JBT - 16295	08/02/2024 09:44	08/02/2024 21:33	Meio ambiente - Vento	5
17803381	1	PDP - 15646	08/02/2024 09:45	08/02/2024 14:54	Meio ambiente - Descarga Atmosférica	2
17802421	1	BMN - 15134	08/02/2024 07:57	08/02/2024 10:41	Meio ambiente - Descarga Atmosférica	1
17803788	1	BMN - 15134	08/02/2024 09:46	08/02/2024 16:07	Meio ambiente - Descarga Atmosférica	1
17803788	2	BMN - 15134	08/02/2024 09:46	08/02/2024 16:07	Meio ambiente - Descarga Atmosférica	1
17804613	1	SDEU - 17085	08/02/2024 09:46	08/02/2024 20:05	Meio ambiente - Descarga Atmosférica	1
17802357	1	TOE - 15195	08/02/2024 08:55	08/02/2024 10:11	Não classificada	4
17802862	1	CITU - 17022	08/02/2024 09:48	08/02/2024 12:17	Meio ambiente - Descarga Atmosférica	2
17809142	1	UNIT - 17083	08/02/2024 09:49	10/02/2024 11:14	Meio ambiente - Descarga Atmosférica	1
17802992	1	CRM - 17026	08/02/2024 09:49	08/02/2024 13:08	Meio ambiente - Árvore ou Vegetação	13
17803517	1	TOTU - 17072	08/02/2024 09:50	08/02/2024 15:13	Meio ambiente - Árvore ou Vegetação	37
17804357	1	MAGU - 15282	08/02/2024 09:50	08/02/2024 18:36	Meio ambiente - Vento	2
17804668	1	MOO - 17039	08/02/2024 09:51	08/02/2024 20:36	Meio ambiente - Descarga Atmosférica	3

17803732	1	SFIQ - 17065	08/02/2024 09:51	08/02/2024 15:51	Meio ambiente - Árvore ou Vegetação	1
17805418	1	LBD - 16305	08/02/2024 09:52	09/02/2024 08:37	Meio ambiente - Árvore ou Vegetação	1
17804740	1	MNN - 15273	08/02/2024 09:54	08/02/2024 20:55	Meio ambiente - Descarga Atmosférica	11
17804224	1	MCLQ - 17040	08/02/2024 09:54	08/02/2024 17:47	Meio ambiente - Vento	2
17804506	1	UNIT - 17083	08/02/2024 09:55	08/02/2024 19:18	Meio ambiente - Descarga Atmosférica	1
17803110	1	CISL - 16282	08/02/2024 09:57	08/02/2024 13:46	Meio ambiente - Árvore ou Vegetação	5
17802817	1	STV - 17063	08/02/2024 06:09	08/02/2024 11:00	Meio ambiente - Descarga Atmosférica	3
17802817	2	STV - 17063	08/02/2024 06:09	08/02/2024 12:34	Meio ambiente - Descarga Atmosférica	88
17802624	1	JNUQ - 17038	08/02/2024 09:58	08/02/2024 11:14	Não classificada	5
17803519	1	PTC - 15235	08/02/2024 09:59	08/02/2024 15:19	Meio ambiente - Árvore ou Vegetação	1
17802595	1	PTHD - 15234	07/02/2024 20:29	08/02/2024 11:15	Meio ambiente - Árvore ou Vegetação	8
17807057	1	SFIQ - 17065	08/02/2024 07:01	08/02/2024 11:16	Meio ambiente - Árvore ou Vegetação	1
17807057	2	SFIQ - 17065	08/02/2024 07:01	09/02/2024 13:40	Meio ambiente - Árvore ou Vegetação	9
17807057	3	SFIQ - 17065	08/02/2024 07:01	09/02/2024 13:40	Meio ambiente - Árvore ou Vegetação	4
17807057	3	UNIT - 17083	08/02/2024 07:01	09/02/2024 13:40	Meio ambiente - Árvore ou Vegetação	1
17803016	1	COJ - 15305	07/02/2024 16:40	08/02/2024 13:21	Meio ambiente - Árvore ou Vegetação	3
17803016	2	COJ - 15305	07/02/2024 16:40	08/02/2024 13:21	Meio ambiente - Árvore ou Vegetação	1
17803341	1	PPUD - 15242	08/02/2024 10:03	08/02/2024 14:30	Meio ambiente - Árvore ou Vegetação	2
17803111	1	YAN - 15165	08/02/2024 10:03	08/02/2024 13:47	Meio ambiente - Vento	1
17805227	1	INPD - 15316	08/02/2024 10:45	08/02/2024 14:31	Não classificada	4
17805227	2	INPD - 15316	08/02/2024 10:45	08/02/2024 15:18	Não classificada	1
17805227	3	INPD - 15316	08/02/2024 10:45	08/02/2024 16:04	Não classificada	3
17803342	1	CMH - 17021	08/02/2024 10:12	08/02/2024 14:44	Meio ambiente - Descarga Atmosférica	4
17802863	1	PTC - 15235	08/02/2024 10:06	08/02/2024 12:25	Meio ambiente - Descarga Atmosférica	1
17802680	1	IBTM - 16341	08/02/2024 10:06	08/02/2024 11:26	Meio ambiente - Descarga Atmosférica	402
17803500	1	UHPI - 17084	07/02/2024 17:50	08/02/2024 15:18	Meio ambiente - Descarga Atmosférica	7
17803500	2	UHPI - 17084	07/02/2024 17:50	08/02/2024 15:18	Meio ambiente - Descarga Atmosférica	25
17804769	1	GHE - 17029	08/02/2024 10:08	08/02/2024 21:07	Não classificada	29
17804778	1	CPO - 17018	08/02/2024 10:08	08/02/2024 21:14	Meio ambiente - Vento	1
17802818	1	PMSU - 17092	08/02/2024 10:08	08/02/2024 12:07	Meio ambiente - Descarga Atmosférica	1
17802864	1	TOTU - 17072	08/02/2024 10:20	08/02/2024 12:35	Meio ambiente - Árvore ou Vegetação	5
17802722	1	BDPD - 15114	08/02/2024 10:14	08/02/2024 11:41	Meio ambiente - Vento	1
17802899	1	IIGT - 15320	08/02/2024 10:11	08/02/2024 12:27	Meio ambiente - Descarga Atmosférica	3
17802720	1	PTC - 15235	08/02/2024 10:11	08/02/2024 11:44	Meio ambiente - Descarga Atmosférica	12
17802865	1	BSOT - 15141	08/02/2024 05:51	08/02/2024 12:46	Meio ambiente - Árvore ou Vegetação	7
17804102	1	UNIT - 17083	08/02/2024 10:13	08/02/2024 17:29	Meio ambiente - Descarga Atmosférica	42
17803793	1	TOE - 15195	08/02/2024 10:18	08/02/2024 16:09	Meio ambiente - Descarga Atmosférica	2
17802777	1	PDP - 15646	08/02/2024 10:20	08/02/2024 11:50	Não classificada	5
17802487	1	CMH - 17021	07/02/2024 13:03	08/02/2024 10:46	Meio ambiente - Descarga Atmosférica	25
17804190	1	UHST - 16261	08/02/2024 10:22	08/02/2024 17:43	Meio ambiente - Descarga Atmosférica	1
17804228	1	SDEU - 17085	08/02/2024 10:22	08/02/2024 17:50	Meio ambiente - Descarga Atmosférica	1
17803897	1	PRTU - 17057	08/02/2024 10:23	08/02/2024 16:31	Não classificada	1
17802866	1	PTUU - 15229	08/02/2024 10:23	08/02/2024 12:21	Meio ambiente - Descarga Atmosférica	1
17802469	1	CGAU - 15150	08/02/2024 10:30	08/02/2024 11:00	Meio ambiente - Vento	59
17803383	1	CEL - 15147	08/02/2024 10:25	08/02/2024 14:57	Não classificada	1
17807962	1	LBD - 16305	08/02/2024 10:27	09/02/2024 19:51	Meio ambiente - Descarga Atmosférica	1
17802997	1	RSS - 15219	08/02/2024 10:28	08/02/2024 13:17	Não classificada	1
17802536	1	UHST - 16261	07/02/2024 18:13	08/02/2024 11:04	Não classificada	3
17803343	1	SFIQ - 17065	08/02/2024 10:30	08/02/2024 14:43	Meio ambiente - Árvore ou Vegetação	1
17804507	1	CAX - 15143	08/02/2024 10:31	08/02/2024 19:21	Meio ambiente - Descarga Atmosférica	1
17802869	1	UHST - 16261	08/02/2024 10:33	08/02/2024 12:26	Meio ambiente - Descarga Atmosférica	2
17802549	1	AXAU - 17076	08/02/2024 06:51	08/02/2024 11:03	Não classificada	2
17804305	1	RSP - 15220	08/02/2024 10:35	08/02/2024 18:15	Meio ambiente - Árvore ou Vegetação	1
17803072	1	PMSD - 17049	08/02/2024 10:38	08/02/2024 13:38	Meio ambiente - Descarga Atmosférica	2
17803207	1	SLAU - 17071	08/02/2024 10:41	08/02/2024 14:11	Meio ambiente - Descarga Atmosférica	1
17803461	1	SUI - 17069	08/02/2024 10:41	08/02/2024 14:59	Meio ambiente - Árvore ou Vegetação	1
17803112	1	EPS - 15341	08/02/2024 10:42	08/02/2024 13:43	Não classificada	11
17802726	1	TOE - 15195	08/02/2024 10:42	08/02/2024 11:43	Não classificada	42
17802872	1	SRS - 17060	08/02/2024 11:19	08/02/2024 12:46	Meio ambiente - Árvore ou Vegetação	523

17804361	1	TCSU - 15196	08/02/2024 10:43	08/02/2024 18:36	Meio ambiente - Vento	4
17803462	1	LBD - 16305	08/02/2024 10:43	08/02/2024 15:02	Meio ambiente - Descarga Atmosférica	2
17803462	2	LBD - 16305	08/02/2024 10:43	08/02/2024 15:02	Meio ambiente - Descarga Atmosférica	9
17803113	1	CMID - 17019	08/02/2024 10:44	08/02/2024 13:50	Meio ambiente - Descarga Atmosférica	2
17802673	1	BCV - 17013	08/02/2024 09:22	08/02/2024 11:36	Meio ambiente - Descarga Atmosférica	81
17803074	1	GVSD - 17070	08/02/2024 10:52	08/02/2024 13:36	Meio ambiente - Árvore ou Vegetação	162
17803898	1	PTC - 15235	08/02/2024 10:46	08/02/2024 16:37	Não classificada	8
17803899	1	SQNU - 17078	08/02/2024 10:46	08/02/2024 16:29	Não classificada	1
17806690	1	PMSU - 17092	08/02/2024 13:12	09/02/2024 14:56	Meio ambiente - Vento	7
17806690	2	PMSU - 17092	08/02/2024 13:12	09/02/2024 14:56	Meio ambiente - Vento	5
17805191	1	LABU - 15292	08/02/2024 13:07	08/02/2024 15:15	Meio ambiente - Árvore ou Vegetação	135
17803210	1	ACSU - 15094	08/02/2024 10:49	08/02/2024 14:19	Não classificada	1
17803211	1	TOTU - 17072	08/02/2024 10:50	08/02/2024 13:57	Meio ambiente - Descarga Atmosférica	92
17802702	1	SRS - 17060	08/02/2024 07:55	08/02/2024 11:46	Meio ambiente - Vento	10
17803075	1	CRM - 17026	08/02/2024 06:45	08/02/2024 14:03	Meio ambiente - Árvore ou Vegetação	39
17804191	1	CPO - 17018	08/02/2024 10:51	08/02/2024 17:45	Meio ambiente - Vento	1
17803464	1	MNVD - 15272	08/02/2024 10:52	08/02/2024 15:06	Meio ambiente - Descarga Atmosférica	2
17803520	1	IGRU - 17030	08/02/2024 10:52	08/02/2024 15:21	Meio ambiente - Descarga Atmosférica	11
17803387	1	SNS - 15202	08/02/2024 10:53	08/02/2024 14:54	Meio ambiente - Árvore ou Vegetação	1
17804105	1	MNN - 15273	08/02/2024 10:54	08/02/2024 17:08	Meio ambiente - Descarga Atmosférica	34
17803116	1	VZEU - 17091	08/02/2024 10:54	08/02/2024 13:49	Meio ambiente - Árvore ou Vegetação	1
17803345	1	CMID - 17019	08/02/2024 10:54	08/02/2024 14:35	Meio ambiente - Árvore ou Vegetação	2
17802826	1	ESR - 16287	08/02/2024 10:55	08/02/2024 12:12	Meio ambiente - Vento	11
17803282	1	DVLU - 17024	08/02/2024 06:21	08/02/2024 14:56	Não classificada	1
17803283	1	DVLU - 17024	08/02/2024 11:17	08/02/2024 14:56	Não classificada	6
17803273	1	FCS - 15340	08/02/2024 09:15	08/02/2024 14:33	Meio ambiente - Descarga Atmosférica	251
17803346	1	CRL - 15354	08/02/2024 10:57	08/02/2024 14:40	Não classificada	2
17804614	1	MCLD - 15278	08/02/2024 10:57	08/02/2024 20:06	Meio ambiente - Descarga Atmosférica	1
17803347	1	SLAU - 17071	08/02/2024 10:57	08/02/2024 14:36	Meio ambiente - Descarga Atmosférica	8
17877068	1	BCSQ - 17010	08/02/2024 10:57	08/02/2024 14:38	Meio ambiente - Árvore ou Vegetação	32
17877068	3	BCSQ - 17010	08/02/2024 10:57	08/02/2024 14:38	Meio ambiente - Árvore ou Vegetação	10
17877068	4	BCSQ - 17010	08/02/2024 10:57	08/02/2024 14:38	Meio ambiente - Árvore ou Vegetação	23
17803606	1	SSP - 15199	08/02/2024 08:14	08/02/2024 13:37	Meio ambiente - Árvore ou Vegetação	2
17803606	2	SSP - 15199	08/02/2024 08:14	08/02/2024 13:48	Meio ambiente - Árvore ou Vegetação	6
17804770	1	LBD - 16305	08/02/2024 10:59	08/02/2024 21:02	Meio ambiente - Descarga Atmosférica	1
17803466	1	YAN - 15165	08/02/2024 10:59	08/02/2024 15:08	Meio ambiente - Vento	1
17805321	1	ORPU - 17045	08/02/2024 11:00	09/02/2024 06:53	Meio ambiente - Árvore ou Vegetação	1
17803000	1	SGTU - 17062	08/02/2024 11:02	08/02/2024 13:11	Meio ambiente - Árvore ou Vegetação	1
17803801	1	MNN - 15273	08/02/2024 11:06	08/02/2024 16:13	Meio ambiente - Descarga Atmosférica	3
17809733	1	UHST - 16261	08/02/2024 11:06	10/02/2024 14:20	Meio ambiente - Descarga Atmosférica	1
17803737	1	MCDD - 15280	08/02/2024 11:07	08/02/2024 15:57	Meio ambiente - Vento	1
17804741	1	MNN - 15273	08/02/2024 11:07	08/02/2024 20:51	Meio ambiente - Descarga Atmosférica	1
17804106	1	UHPT - 15186	08/02/2024 11:07	08/02/2024 17:16	Não classificada	2
17803901	1	LGT - 16304	08/02/2024 11:10	08/02/2024 16:36	Meio ambiente - Vento	64
17802662	2	CRL - 15354	08/02/2024 08:17	08/02/2024 11:36	Não classificada	3
17802662	3	CRL - 15354	08/02/2024 08:17	08/02/2024 11:36	Não classificada	221
17805895	1	LBD - 16305	08/02/2024 11:13	09/02/2024 10:48	Meio ambiente - Descarga Atmosférica	1
17804406	1	INPD - 15316	08/02/2024 11:22	08/02/2024 18:41	Não classificada	5
17805296	1	FRUD - 17059	08/02/2024 11:14	08/02/2024 16:00	Meio ambiente - Descarga Atmosférica	1
17803803	1	GPED - 15335	08/02/2024 11:16	08/02/2024 16:08	Meio ambiente - Árvore ou Vegetação	8
17803803	2	GPED - 15335	08/02/2024 11:16	08/02/2024 16:08	Meio ambiente - Árvore ou Vegetação	3
17803804	1	UHTM - 15182	08/02/2024 11:18	08/02/2024 16:03	Meio ambiente - Descarga Atmosférica	41
17804474	1	BIIU - 17016	08/02/2024 11:18	08/02/2024 19:03	Meio ambiente - Descarga Atmosférica	68
17802938	1	ALSD - 17090	08/02/2024 07:48	08/02/2024 13:04	Meio ambiente - Árvore ou Vegetação	72
17802938	2	ALSD - 17090	08/02/2024 07:48	08/02/2024 13:12	Meio ambiente - Árvore ou Vegetação	38
17802937	1	MCLQ - 17040	08/02/2024 11:20	08/02/2024 12:50	Meio ambiente - Árvore ou Vegetação	1
17803076	1	BMO - 15135	08/02/2024 06:29	08/02/2024 13:38	Meio ambiente - Árvore ou Vegetação	48
17803609	1	MOO - 17039	08/02/2024 11:22	08/02/2024 15:36	Meio ambiente - Árvore ou Vegetação	2
17808470	1	CMN - 16278	07/02/2024 11:39	09/02/2024 23:28	Meio ambiente - Árvore ou Vegetação	4

17803390	1	BDPD - 15114	08/02/2024 11:23	08/02/2024 14:57	Não classificada	351
17803532	1	CLUU - 17025	08/02/2024 11:51	08/02/2024 15:13	Meio ambiente - Descarga Atmosférica	8
17804229	1	GVSD - 17070	08/02/2024 11:27	08/02/2024 17:54	Não classificada	2
17804108	1	VZPU - 15169	08/02/2024 11:28	08/02/2024 17:11	Meio ambiente - Descarga Atmosférica	19
17804592	1	UHST - 16261	08/02/2024 11:29	08/02/2024 20:00	Meio ambiente - Árvore ou Vegetação	4
17804109	1	JUAU - 17036	08/02/2024 11:29	08/02/2024 17:29	Meio ambiente - Árvore ou Vegetação	2
17804368	1	TOTU - 17072	08/02/2024 11:39	08/02/2024 17:45	Meio ambiente - Erosão	1
17804110	1	SQNU - 17078	08/02/2024 11:30	08/02/2024 17:27	Meio ambiente - Descarga Atmosférica	4
17803217	1	TOTU - 17072	08/02/2024 11:30	08/02/2024 14:06	Meio ambiente - Árvore ou Vegetação	53
17803612	1	PDP - 15646	08/02/2024 11:32	08/02/2024 15:31	Meio ambiente - Descarga Atmosférica	1
17803284	1	MCLD - 15278	08/02/2024 11:32	08/02/2024 14:30	Meio ambiente - Árvore ou Vegetação	1
17803004	1	PSAU - 16323	08/02/2024 11:32	08/02/2024 13:09	Meio ambiente - Árvore ou Vegetação	49
17802761	1	CEL - 15147	08/02/2024 08:32	08/02/2024 11:59	Meio ambiente - Descarga Atmosférica	20
17804367	1	BMO - 15135	08/02/2024 11:34	08/02/2024 18:33	Meio ambiente - Descarga Atmosférica	4
17807058	1	SRT - 16329	08/02/2024 03:51	08/02/2024 15:03	Meio ambiente - Árvore ou Vegetação	9
17807058	2	SRT - 16329	08/02/2024 03:51	09/02/2024 14:00	Meio ambiente - Árvore ou Vegetação	2
17804006	1	BMO - 15135	08/02/2024 11:36	08/02/2024 16:45	Meio ambiente - Descarga Atmosférica	1
17804358	1	UHTM - 15182	08/02/2024 10:27	08/02/2024 18:30	Meio ambiente - Descarga Atmosférica	1
17805635	1	PRTU - 17057	08/02/2024 10:15	08/02/2024 12:50	Não classificada	95
17805635	2	PRTU - 17057	08/02/2024 10:15	08/02/2024 12:50	Não classificada	2
17805635	3	PRTU - 17057	08/02/2024 10:15	08/02/2024 15:51	Não classificada	3
17805635	4	PRTU - 17057	08/02/2024 10:15	08/02/2024 15:51	Não classificada	13
17805635	5	PRTU - 17057	08/02/2024 10:15	08/02/2024 15:51	Não classificada	31
17805635	6	PRTU - 17057	08/02/2024 10:15	08/02/2024 20:25	Não classificada	13
17805635	7	PRTU - 17057	08/02/2024 10:15	08/02/2024 20:25	Não classificada	2
17805635	8	PRTU - 17057	08/02/2024 10:15	08/02/2024 20:25	Não classificada	4
17805635	9	PRTU - 17057	08/02/2024 10:15	09/02/2024 08:29	Não classificada	17
17805635	10	PRTU - 17057	08/02/2024 10:15	09/02/2024 10:03	Não classificada	4
17805635	11	PRTU - 17057	08/02/2024 10:15	09/02/2024 10:03	Não classificada	17
17804615	1	CPO - 17018	08/02/2024 11:37	08/02/2024 20:14	Não classificada	4
17808413	1	IGRU - 17030	08/02/2024 11:48	09/02/2024 20:13	Meio ambiente - Vento	4
17808414	1	IGRU - 17030	08/02/2024 14:04	09/02/2024 20:13	Meio ambiente - Vento	2
17803805	1	GVSD - 17070	08/02/2024 11:39	08/02/2024 16:12	Meio ambiente - Descarga Atmosférica	1
17803039	1	RES - 15222	08/02/2024 11:41	08/02/2024 13:20	Meio ambiente - Árvore ou Vegetação	1
17804369	1	CITU - 17022	08/02/2024 11:42	08/02/2024 18:33	Meio ambiente - Descarga Atmosférica	4
17805364	1	CSN - 15352	08/02/2024 11:42	08/02/2024 17:39	Meio ambiente - Descarga Atmosférica	1
17803456	1	SQNU - 17078	08/02/2024 09:31	08/02/2024 14:59	Não classificada	1
17804408	1	BHSE - 15129	08/02/2024 11:46	08/02/2024 18:47	Meio ambiente - Descarga Atmosférica	63
17803471	1	BCAU - 15110	08/02/2024 11:47	08/02/2024 15:10	Meio ambiente - Árvore ou Vegetação	50
17875354	1	CAX - 15143	08/02/2024 11:48	09/02/2024 13:38	Meio ambiente - Vento	1
17804009	1	BHS - 17014	08/02/2024 11:48	08/02/2024 16:50	Meio ambiente - Árvore ou Vegetação	1
17807317	1	JBT - 16295	08/02/2024 11:48	09/02/2024 16:34	Meio ambiente - Árvore ou Vegetação	2
17803123	1	CRDT - 15356	08/02/2024 11:49	08/02/2024 13:45	Meio ambiente - Descarga Atmosférica	1
17803123	2	CRDT - 15356	08/02/2024 11:49	08/02/2024 13:45	Meio ambiente - Descarga Atmosférica	83
17803221	1	UHSG - 15183	08/02/2024 11:50	08/02/2024 14:01	Meio ambiente - Descarga Atmosférica	1
17803286	1	BHSO - 16276	08/02/2024 12:08	08/02/2024 12:35	Meio ambiente - Árvore ou Vegetação	83
17804310	1	PEB - 15249	08/02/2024 11:51	08/02/2024 18:13	Não classificada	5
17804010	1	CVED - 17064	08/02/2024 11:55	08/02/2024 16:55	Não classificada	3
17805108	1	TOTU - 17072	08/02/2024 11:56	09/02/2024 00:04	Meio ambiente - Descarga Atmosférica	8
17807211	1	ITMU - 15310	08/02/2024 11:57	09/02/2024 16:09	Meio ambiente - Descarga Atmosférica	1
17804113	1	GVSD - 17070	08/02/2024 11:58	08/02/2024 17:26	Meio ambiente - Vento	7
17804113	2	GVSD - 17070	08/02/2024 11:58	08/02/2024 17:26	Meio ambiente - Vento	10
17804113	3	GVSD - 17070	08/02/2024 11:58	08/02/2024 17:26	Meio ambiente - Vento	7
17889064	1	MAGU - 15282	08/02/2024 12:10	08/02/2024 14:59	Não classificada	44
17889064	2	MAGU - 15282	08/02/2024 12:10	08/02/2024 15:36	Não classificada	69
17889064	4	MAGU - 15282	08/02/2024 12:10	08/02/2024 15:36	Não classificada	92
17889064	5	MAGU - 15282	08/02/2024 12:10	09/02/2024 18:02	Não classificada	51
17889064	6	MAGU - 15282	08/02/2024 12:10	09/02/2024 18:02	Não classificada	4
17889064	7	MAGU - 15282	08/02/2024 12:10	09/02/2024 18:02	Não classificada	17

17802875	1	FCS - 15340	08/02/2024 12:02	08/02/2024 12:26	Meio ambiente - Descarga Atmosférica	1
17804370	1	PMSU - 17092	08/02/2024 12:03	08/02/2024 18:30	Meio ambiente - Árvore ou Vegetação	16
17804371	1	ARID - 15104	08/02/2024 12:05	08/02/2024 18:31	Meio ambiente - Árvore ou Vegetação	1
17803352	1	IGPU - 16290	08/02/2024 12:05	08/02/2024 14:45	Meio ambiente - Vento	128
17803224	1	INPD - 15316	08/02/2024 12:07	08/02/2024 13:58	Não classificada	2
17803224	2	INPD - 15316	08/02/2024 12:07	08/02/2024 13:58	Não classificada	2
17803224	3	INPD - 15316	08/02/2024 12:07	08/02/2024 13:58	Não classificada	2
17803224	4	INPD - 15316	08/02/2024 12:07	08/02/2024 13:58	Não classificada	4
17805109	1	SDEU - 17085	08/02/2024 12:08	08/02/2024 23:36	Meio ambiente - Descarga Atmosférica	4
17803741	1	PTE - 17056	08/02/2024 12:09	08/02/2024 15:57	Meio ambiente - Árvore ou Vegetação	3
17807466	1	PRRU - 15241	08/02/2024 12:10	09/02/2024 17:19	Meio ambiente - Descarga Atmosférica	1
17803618	1	PMSU - 17092	08/02/2024 12:30	08/02/2024 15:20	Meio ambiente - Árvore ou Vegetação	48
17803618	2	PMSU - 17092	08/02/2024 12:30	08/02/2024 15:20	Meio ambiente - Árvore ou Vegetação	4
17803618	3	PMSU - 17092	08/02/2024 12:30	08/02/2024 15:20	Meio ambiente - Árvore ou Vegetação	1
17804703	1	NPO - 15258	08/02/2024 12:11	08/02/2024 20:42	Não classificada	5
17806691	1	SER - 16332	08/02/2024 12:11	09/02/2024 14:38	Meio ambiente - Vento	1
17803617	1	IGRU - 17030	08/02/2024 12:11	08/02/2024 15:29	Meio ambiente - Descarga Atmosférica	3
17808746	1	UNIT - 17083	08/02/2024 12:12	10/02/2024 08:56	Meio ambiente - Descarga Atmosférica	1
17803472	1	BCAD - 15109	08/02/2024 12:13	08/02/2024 14:58	Meio ambiente - Árvore ou Vegetação	1
17803230	1	CSAU - 17020	08/02/2024 12:15	08/02/2024 14:00	Meio ambiente - Árvore ou Vegetação	1
17809243	1	GVSD - 17070	08/02/2024 12:15	10/02/2024 11:37	Meio ambiente - Descarga Atmosférica	2
17804616	1	LBD - 16305	08/02/2024 12:17	08/02/2024 20:10	Meio ambiente - Descarga Atmosférica	1
17805419	1	IBYD - 15327	07/02/2024 17:59	09/02/2024 09:06	Meio ambiente - Vento	2
17804116	1	INPD - 15316	08/02/2024 12:18	08/02/2024 17:32	Meio ambiente - Descarga Atmosférica	4
17803231	1	RCA - 15223	08/02/2024 12:19	08/02/2024 14:02	Não classificada	1
17803809	1	BCSQ - 17010	08/02/2024 12:22	08/02/2024 16:12	Meio ambiente - Descarga Atmosférica	5
17803535	1	PSAU - 16323	08/02/2024 12:25	08/02/2024 15:16	Meio ambiente - Árvore ou Vegetação	1
17803399	1	MNVD - 15272	08/02/2024 12:25	08/02/2024 14:52	Não classificada	1
17803908	1	SLAU - 17071	08/02/2024 12:26	08/02/2024 15:36	Meio ambiente - Vento	2
17805042	1	CPO - 17018	08/02/2024 12:26	08/02/2024 22:49	Meio ambiente - Árvore ou Vegetação	3
17803042	1	IBAD - 17028	08/02/2024 12:26	08/02/2024 13:28	Meio ambiente - Vento	10
17804117	1	IUAU - 17031	08/02/2024 12:27	08/02/2024 17:14	Meio ambiente - Descarga Atmosférica	1
17805770	1	SER - 16332	08/02/2024 08:47	09/02/2024 10:27	Meio ambiente - Árvore ou Vegetação	1
17803401	1	JNUQ - 17038	08/02/2024 12:33	08/02/2024 14:51	Não classificada	3
17804120	1	MNVD - 15272	08/02/2024 12:34	08/02/2024 17:24	Meio ambiente - Descarga Atmosférica	12
17882759	1	SFIQ - 17065	07/02/2024 21:07	09/02/2024 15:00	Meio ambiente - Árvore ou Vegetação	1
17882760	1	SFIQ - 17065	08/02/2024 13:35	09/02/2024 15:00	Meio ambiente - Árvore ou Vegetação	5
17804442	1	SLN - 15206	08/02/2024 12:35	08/02/2024 18:51	Meio ambiente - Vento	2
17809438	1	GVSD - 17070	08/02/2024 12:48	08/02/2024 13:22	Meio ambiente - Vento	5
17809438	2	GVSD - 17070	08/02/2024 12:48	10/02/2024 12:50	Meio ambiente - Vento	42
17803402	1	PTC - 15235	08/02/2024 12:38	08/02/2024 14:55	Meio ambiente - Descarga Atmosférica	1
17804372	1	PRTD - 17074	08/02/2024 12:41	08/02/2024 18:27	Meio ambiente - Descarga Atmosférica	2
17805824	1	GPED - 15335	08/02/2024 12:41	09/02/2024 10:29	Meio ambiente - Vento	1
17803036	1	SUI - 17069	08/02/2024 11:15	08/02/2024 13:21	Meio ambiente - Vento	379
17804231	1	CAX - 15143	08/02/2024 12:46	08/02/2024 17:57	Meio ambiente - Vento	9
17804231	2	CAX - 15143	08/02/2024 12:46	08/02/2024 17:57	Meio ambiente - Vento	1
17804880	1	FMA - 17055	08/02/2024 12:46	08/02/2024 21:58	Não classificada	31
17804782	1	JNUT - 17066	08/02/2024 12:48	08/02/2024 21:24	Meio ambiente - Descarga Atmosférica	1
17803680	1	STV - 17063	08/02/2024 12:48	08/02/2024 15:50	Meio ambiente - Vento	1
17804123	1	SER - 16332	08/02/2024 12:55	08/02/2024 17:28	Meio ambiente - Árvore ou Vegetação	2
17804742	1	PSAU - 16323	08/02/2024 12:49	08/02/2024 20:56	Meio ambiente - Vento	2
17804122	1	MUT - 15266	08/02/2024 12:50	08/02/2024 17:21	Meio ambiente - Descarga Atmosférica	1
17803681	1	COJ - 15305	08/02/2024 12:50	08/02/2024 15:37	Meio ambiente - Descarga Atmosférica	2
17804015	1	UNIT - 17083	08/02/2024 12:51	08/02/2024 16:51	Meio ambiente - Descarga Atmosférica	2
17804016	1	CUVD - 15349	08/02/2024 08:42	08/02/2024 17:00	Meio ambiente - Árvore ou Vegetação	1
17804017	1	CUVD - 15349	08/02/2024 13:57	08/02/2024 17:00	Meio ambiente - Árvore ou Vegetação	4
17923054	1	MAGU - 15282	07/02/2024 20:40	08/02/2024 14:15	Não classificada	98
17803912	1	CTR - 15351	08/02/2024 12:52	08/02/2024 16:22	Meio ambiente - Vento	3
17804264	1	MVD - 15264	08/02/2024 12:53	08/02/2024 18:03	Meio ambiente - Árvore ou Vegetação	50

17884257	1	BETC - 15115	08/02/2024 12:55	08/02/2024 14:51	Meio ambiente - Descarga Atmosférica	3
17806595	1	LJA - 15286	07/02/2024 19:15	09/02/2024 11:40	Meio ambiente - Árvore ou Vegetação	2
17805228	1	IBAD - 17028	08/02/2024 12:20	08/02/2024 17:02	Meio ambiente - Árvore ou Vegetação	3
17803293	1	IRO - 15312	08/02/2024 13:00	08/02/2024 14:30	Meio ambiente - Descarga Atmosférica	1
17803913	1	IBAD - 17028	08/02/2024 13:00	08/02/2024 16:25	Meio ambiente - Vento	1
17804509	1	PDP - 15646	08/02/2024 13:01	08/02/2024 19:25	Meio ambiente - Descarga Atmosférica	4
17804508	1	ULAE - 15180	08/02/2024 12:55	08/02/2024 19:15	Meio ambiente - Árvore ou Vegetação	1
17804018	1	BCAD - 15109	08/02/2024 13:02	08/02/2024 16:57	Meio ambiente - Descarga Atmosférica	25
17804018	2	BCAD - 15109	08/02/2024 13:02	08/02/2024 16:57	Meio ambiente - Descarga Atmosférica	2
17804019	1	ANAD - 15101	08/02/2024 13:04	08/02/2024 17:03	Meio ambiente - Vento	11
17804619	1	SGS - 16331	08/02/2024 13:04	08/02/2024 20:05	Meio ambiente - Árvore ou Vegetação	2
17804476	1	CRDT - 15356	08/02/2024 13:05	08/02/2024 19:04	Meio ambiente - Árvore ou Vegetação	3
17877106	1	PZLU - 17050	08/02/2024 13:05	08/02/2024 18:25	Meio ambiente - Descarga Atmosférica	2
17804014	1	PMSD - 17049	08/02/2024 12:49	08/02/2024 16:54	Meio ambiente - Descarga Atmosférica	1
17805443	1	BRL - 15140	08/02/2024 13:10	09/02/2024 08:42	Não classificada	1
17803916	1	PNV - 17094	08/02/2024 13:12	08/02/2024 16:40	Meio ambiente - Descarga Atmosférica	1
17804026	1	IGRU - 17030	08/02/2024 07:15	08/02/2024 15:56	Meio ambiente - Vento	13
17804027	1	IGRU - 17030	08/02/2024 13:42	08/02/2024 15:56	Meio ambiente - Vento	206
17804196	1	TCSU - 15196	08/02/2024 13:15	08/02/2024 17:34	Meio ambiente - Árvore ou Vegetação	1
17805727	1	MVD - 15264	08/02/2024 13:15	09/02/2024 10:08	Meio ambiente - Descarga Atmosférica	4
17804124	1	SFIQ - 17065	08/02/2024 13:15	08/02/2024 17:24	Meio ambiente - Descarga Atmosférica	113
17803685	1	GPED - 15335	08/02/2024 13:18	08/02/2024 15:44	Meio ambiente - Árvore ou Vegetação	1
17803481	1	PPS - 16315	08/02/2024 13:20	08/02/2024 15:05	Meio ambiente - Vento	1
17806115	1	JQT - 16297	08/02/2024 13:20	09/02/2024 11:46	Meio ambiente - Descarga Atmosférica	1
17803544	1	LNT - 17035	08/02/2024 13:22	08/02/2024 15:15	Meio ambiente - Descarga Atmosférica	5
17805111	1	SFIQ - 17065	08/02/2024 13:25	08/02/2024 23:42	Meio ambiente - Descarga Atmosférica	1
17861806	1	UHTM - 15182	08/02/2024 13:30	09/02/2024 15:14	Meio ambiente - Descarga Atmosférica	1
17803358	1	BCAD - 15109	08/02/2024 13:31	08/02/2024 14:39	Meio ambiente - Descarga Atmosférica	2
17804443	1	MCLQ - 17040	08/02/2024 13:31	08/02/2024 18:53	Meio ambiente - Descarga Atmosférica	25
17804197	1	CAQU - 15142	08/02/2024 13:32	08/02/2024 17:40	Meio ambiente - Descarga Atmosférica	1
17804785	1	CPO - 17018	08/02/2024 13:34	08/02/2024 21:08	Meio ambiente - Vento	1
17803815	1	BDM - 15113	08/02/2024 13:36	08/02/2024 16:09	Não classificada	3
17803194	1	SGTU - 17062	08/02/2024 09:35	08/02/2024 14:09	Meio ambiente - Descarga Atmosférica	4
17913982	1	CLUU - 17025	08/02/2024 13:37	08/02/2024 14:49	Meio ambiente - Descarga Atmosférica	1
17803546	1	PMSU - 17092	08/02/2024 13:38	08/02/2024 15:13	Meio ambiente - Descarga Atmosférica	14
17804786	1	AOR - 15102	08/02/2024 13:40	08/02/2024 21:06	Não classificada	4
17805165	1	JNUQ - 17038	08/02/2024 13:41	09/02/2024 01:32	Não classificada	3
17804544	1	COJ - 15305	08/02/2024 13:41	08/02/2024 19:35	Meio ambiente - Descarga Atmosférica	1
17803817	1	CRL - 15354	08/02/2024 13:42	08/02/2024 16:07	Meio ambiente - Descarga Atmosférica	16
17803415	1	ARID - 15104	08/02/2024 13:45	08/02/2024 14:55	Meio ambiente - Descarga Atmosférica	4
17804128	1	IJAU - 17061	08/02/2024 13:47	08/02/2024 17:17	Meio ambiente - Árvore ou Vegetação	1
17804478	1	RES - 15222	08/02/2024 13:47	08/02/2024 19:07	Meio ambiente - Árvore ou Vegetação	1
17804199	1	CRDT - 15356	08/02/2024 13:47	08/02/2024 17:36	Meio ambiente - Descarga Atmosférica	5
17803549	1	MCLQ - 17040	08/02/2024 14:25	08/02/2024 15:37	Meio ambiente - Árvore ou Vegetação	70
17803607	1	TOE - 15195	08/02/2024 11:14	08/02/2024 15:26	Meio ambiente - Descarga Atmosférica	16
17804129	1	BHHR - 15125	08/02/2024 13:49	08/02/2024 17:32	Meio ambiente - Árvore ou Vegetação	99
17803923	1	URAT - 17075	08/02/2024 13:49	08/02/2024 16:32	Não classificada	5
17804130	1	GHE - 17029	08/02/2024 13:50	08/02/2024 17:19	Meio ambiente - Vento	1
17804200	1	BHCT - 17012	08/02/2024 13:50	08/02/2024 17:36	Meio ambiente - Árvore ou Vegetação	95
17803629	1	PRSD - 16316	08/02/2024 13:51	08/02/2024 15:33	Meio ambiente - Descarga Atmosférica	1
17803236	1	IUAU - 17031	08/02/2024 12:27	08/02/2024 14:14	Meio ambiente - Descarga Atmosférica	1
17804670	1	NNE - 15262	08/02/2024 12:20	08/02/2024 15:30	Meio ambiente - Descarga Atmosférica	2089
17804670	2	NNE - 15262	08/02/2024 12:20	08/02/2024 18:13	Meio ambiente - Descarga Atmosférica	853
17806466	1	LBD - 16305	08/02/2024 14:00	09/02/2024 13:10	Meio ambiente - Descarga Atmosférica	1
17804041	1	IGRU - 17030	08/02/2024 10:35	08/02/2024 15:47	Meio ambiente - Vento	5
17804042	1	IGRU - 17030	08/02/2024 15:48	08/02/2024 16:09	Meio ambiente - Vento	17
17804202	1	NERU - 17041	08/02/2024 13:58	08/02/2024 17:38	Meio ambiente - Descarga Atmosférica	3
17804620	1	CRL - 15354	08/02/2024 13:58	08/02/2024 20:10	Meio ambiente - Descarga Atmosférica	1
17805772	1	CNLU - 15164	08/02/2024 13:59	09/02/2024 10:26	Meio ambiente - Descarga Atmosférica	1

17803694	1	TOTU - 17072	08/02/2024 12:06	08/02/2024 15:56	Meio ambiente - Árvore ou Vegetação	18
17805598	1	FRUU - 17058	08/02/2024 03:34	08/02/2024 18:37	Meio ambiente - Descarga Atmosférica	382
17806999	1	CMH - 17021	08/02/2024 08:03	09/02/2024 15:40	Meio ambiente - Árvore ou Vegetação	16
17804379	1	VGAD - 17087	08/02/2024 14:10	08/02/2024 15:46	Não classificada	632
17804379	2	VGAD - 17087	08/02/2024 14:10	08/02/2024 17:55	Não classificada	727
17804379	2	VGAD - 17089	08/02/2024 14:10	08/02/2024 17:55	Não classificada	1
17804378	1	GVSD - 17070	08/02/2024 14:02	08/02/2024 18:28	Meio ambiente - Vento	9
17804883	1	GHE - 17029	08/02/2024 14:02	08/02/2024 21:57	Não classificada	10
17803749	1	BSOT - 15141	08/02/2024 14:03	08/02/2024 15:57	Não classificada	2
17804480	1	PTC - 15235	08/02/2024 14:04	08/02/2024 19:09	Não classificada	1
17804203	1	BDM - 15113	08/02/2024 14:05	08/02/2024 17:35	Meio ambiente - Árvore ou Vegetação	17
17804312	1	FCS - 15340	08/02/2024 14:06	08/02/2024 18:21	Meio ambiente - Vento	1
17804137	1	CAQU - 15142	08/02/2024 14:06	08/02/2024 17:09	Meio ambiente - Descarga Atmosférica	1
17804135	1	CRL - 15354	08/02/2024 14:06	08/02/2024 17:19	Meio ambiente - Descarga Atmosférica	4
17804044	1	NERU - 17041	08/02/2024 14:12	08/02/2024 16:48	Meio ambiente - Descarga Atmosférica	11
17803633	1	SQNU - 17078	08/02/2024 14:12	08/02/2024 15:33	Meio ambiente - Descarga Atmosférica	1
17804705	1	CGAU - 15150	08/02/2024 14:14	08/02/2024 20:45	Não classificada	2
17804138	1	ENC - 15343	08/02/2024 14:14	08/02/2024 17:09	Não classificada	1
17804836	1	UHPT - 15186	08/02/2024 14:15	08/02/2024 21:26	Não classificada	10
17804787	1	CPO - 17018	08/02/2024 14:16	08/02/2024 21:07	Meio ambiente - Vento	4
17804313	1	BHSE - 15129	08/02/2024 14:16	08/02/2024 18:13	Não classificada	2
17804266	1	AETD - 17009	08/02/2024 14:18	08/02/2024 18:06	Meio ambiente - Descarga Atmosférica	3
17803551	1	PTE - 17056	08/02/2024 14:20	08/02/2024 15:14	Meio ambiente - Descarga Atmosférica	2
17807268	1	VCS - 17093	08/02/2024 07:57	09/02/2024 11:00	Não classificada	1
17878284	1	IGRU - 17030	08/02/2024 14:20	08/02/2024 17:55	Não classificada	93
17809012	1	LBD - 16305	08/02/2024 14:21	10/02/2024 10:29	Meio ambiente - Descarga Atmosférica	1
17888940	1	PSAU - 16323	08/02/2024 14:22	08/02/2024 15:48	Meio ambiente - Árvore ou Vegetação	1092
17804045	1	IGRU - 17030	08/02/2024 14:23	08/02/2024 16:58	Não classificada	58
17804510	1	IIGU - 15319	08/02/2024 14:24	08/02/2024 19:25	Meio ambiente - Árvore ou Vegetação	37
17803932	1	CMID - 17019	08/02/2024 14:24	08/02/2024 16:42	Não classificada	1
17804237	1	CEL - 15147	08/02/2024 14:25	08/02/2024 17:53	Não classificada	4
17804046	2	MNVD - 15272	08/02/2024 14:25	08/02/2024 16:53	Meio ambiente - Árvore ou Vegetação	34
17806424	1	UHSG - 15183	08/02/2024 14:25	09/02/2024 13:43	Meio ambiente - Descarga Atmosférica	10
17804920	1	UHSG - 15183	08/02/2024 14:26	08/02/2024 22:09	Não classificada	4
17804047	1	BCV - 17013	08/02/2024 14:27	08/02/2024 16:57	Meio ambiente - Descarga Atmosférica	2
17803447	1	UNIT - 17083	08/02/2024 07:39	08/02/2024 15:01	Não classificada	2
17803447	2	UNIT - 17083	08/02/2024 07:39	08/02/2024 15:01	Não classificada	8
17804837	1	TOTU - 17072	08/02/2024 14:28	08/02/2024 21:28	Meio ambiente - Descarga Atmosférica	17
17803586	1	TCSU - 15196	07/02/2024 20:42	08/02/2024 15:27	Meio ambiente - Árvore ou Vegetação	4
17804314	1	CLHU - 17095	08/02/2024 14:32	08/02/2024 18:24	Meio ambiente - Descarga Atmosférica	49
17804411	1	MOO - 17039	08/02/2024 14:33	08/02/2024 18:45	Meio ambiente - Descarga Atmosférica	2
17804143	1	INPD - 15316	08/02/2024 14:35	08/02/2024 17:13	Meio ambiente - Vento	5
17806265	1	SDEU - 17085	08/02/2024 14:35	09/02/2024 12:08	Meio ambiente - Árvore ou Vegetação	11
17803634	1	JDN - 16298	08/02/2024 08:36	08/02/2024 15:49	Meio ambiente - Vento	1
17803635	1	JDN - 16298	08/02/2024 14:57	08/02/2024 15:49	Meio ambiente - Vento	3
17803536	1	CRM - 17026	08/02/2024 12:32	08/02/2024 15:14	Meio ambiente - Árvore ou Vegetação	19
17804511	1	BHAD - 16267	08/02/2024 14:37	08/02/2024 19:16	Meio ambiente - Árvore ou Vegetação	97
17803821	1	MCLQ - 17040	08/02/2024 14:37	08/02/2024 16:07	Meio ambiente - Árvore ou Vegetação	43
17803755	1	IIGD - 15321	08/02/2024 14:38	08/02/2024 15:57	Meio ambiente - Vento	638
17804144	1	INPD - 15316	08/02/2024 14:38	08/02/2024 17:31	Meio ambiente - Vento	3
17804512	1	BOED - 15137	08/02/2024 14:39	08/02/2024 19:21	Meio ambiente - Árvore ou Vegetação	1
17810733	1	AOR - 15102	08/02/2024 07:56	10/02/2024 19:31	Meio ambiente - Árvore ou Vegetação	1
17805728	1	MNVD - 15272	08/02/2024 14:45	09/02/2024 10:12	Meio ambiente - Árvore ou Vegetação	5
17804706	1	SGS - 16331	08/02/2024 14:47	08/02/2024 20:42	Não classificada	12
17803823	1	VZEU - 17091	08/02/2024 14:48	08/02/2024 16:10	Meio ambiente - Descarga Atmosférica	1
17803905	1	NLAU - 17047	08/02/2024 11:57	08/02/2024 16:36	Meio ambiente - Árvore ou Vegetação	37
17804049	1	CRF - 15355	08/02/2024 14:49	08/02/2024 17:04	Meio ambiente - Árvore ou Vegetação	326
17805020	1	URAU - 17079	08/02/2024 15:24	08/02/2024 22:34	Não classificada	3
17807467	1	CGAU - 15150	08/02/2024 12:40	09/02/2024 16:00	Meio ambiente - Vento	29

17807467	2	CGAU - 15150	08/02/2024 12:40	09/02/2024 16:00	Meio ambiente - Vento	1
17829282	1	GVST - 15333	07/02/2024 12:25	17/02/2024 19:04	Meio ambiente - Árvore ou Vegetação	1
17829283	1	GVST - 15333	08/02/2024 15:03	08/02/2024 15:23	Meio ambiente - Árvore ou Vegetação	1
17803818	1	CRL - 15354	08/02/2024 13:49	08/02/2024 16:07	Não classificada	15
17805305	1	JNUT - 17066	08/02/2024 14:54	09/02/2024 07:26	Não classificada	2
17804360	1	CMN - 16278	08/02/2024 10:43	08/02/2024 18:34	Meio ambiente - Descarga Atmosférica	1
17804573	1	SUI - 17069	08/02/2024 14:55	08/02/2024 19:41	Meio ambiente - Vento	2
17804446	1	ESR - 16287	08/02/2024 14:57	08/02/2024 18:55	Meio ambiente - Descarga Atmosférica	1
17803825	1	BMN - 15134	08/02/2024 14:58	08/02/2024 16:09	Meio ambiente - Descarga Atmosférica	5
17803826	1	MOO - 17039	08/02/2024 15:00	08/02/2024 16:07	Meio ambiente - Vento	570
17803829	1	UHMS - 17082	08/02/2024 12:18	08/02/2024 16:35	Meio ambiente - Árvore ou Vegetação	1
17804320	1	BHJT - 15126	08/02/2024 15:01	08/02/2024 18:17	Meio ambiente - Árvore ou Vegetação	1
17805021	1	IBAD - 17028	08/02/2024 15:01	08/02/2024 22:47	Meio ambiente - Descarga Atmosférica	3
17805021	2	IBAD - 17028	08/02/2024 15:01	08/02/2024 22:47	Meio ambiente - Descarga Atmosférica	18
17808955	1	UNIT - 17083	08/02/2024 15:02	10/02/2024 10:09	Meio ambiente - Descarga Atmosférica	1
17808835	1	SFIQ - 17065	08/02/2024 15:03	10/02/2024 09:21	Não classificada	1
17808415	1	UNIT - 17083	08/02/2024 11:09	09/02/2024 16:37	Não classificada	26
17804547	1	CNLU - 15164	08/02/2024 15:06	08/02/2024 19:29	Meio ambiente - Descarga Atmosférica	68
17805269	1	SDED - 15215	08/02/2024 15:06	09/02/2024 06:55	Meio ambiente - Descarga Atmosférica	1
17806156	1	IOM - 15315	08/02/2024 15:08	09/02/2024 12:02	Não classificada	1
17804447	1	IGRU - 17030	08/02/2024 15:09	08/02/2024 18:54	Meio ambiente - Descarga Atmosférica	20
17803896	1	PEB - 15249	08/02/2024 10:22	08/02/2024 16:19	Meio ambiente - Vento	11
17803896	2	PEB - 15249	08/02/2024 10:22	08/02/2024 16:19	Meio ambiente - Vento	3
17803896	3	PEB - 15249	08/02/2024 10:22	08/02/2024 16:19	Meio ambiente - Vento	5
17803699	1	RBSD - 15652	08/02/2024 15:10	08/02/2024 15:50	Meio ambiente - Descarga Atmosférica	108
17804054	1	YAN - 15165	08/02/2024 15:11	08/02/2024 16:54	Meio ambiente - Descarga Atmosférica	1
17804323	1	PRSU - 15239	08/02/2024 15:17	08/02/2024 18:16	Meio ambiente - Descarga Atmosférica	1
17812008	1	BRDD - 17067	08/02/2024 15:12	11/02/2024 14:30	Meio ambiente - Vento	1
17804146	1	LBD - 16305	08/02/2024 15:12	08/02/2024 17:20	Meio ambiente - Vento	5
17803721	1	AUIU - 15647	07/02/2024 17:46	08/02/2024 15:58	Não classificada	38
17804621	1	YAN - 15165	08/02/2024 15:13	08/02/2024 20:05	Não classificada	3
17804271	1	NPO - 15258	08/02/2024 15:13	08/02/2024 18:09	Não classificada	1
17806025	1	SFIQ - 17065	08/02/2024 15:20	09/02/2024 11:20	Não classificada	2
17804322	1	TOE - 15195	08/02/2024 15:15	08/02/2024 18:19	Meio ambiente - Vento	12
17805564	1	UNIT - 17083	08/02/2024 15:18	09/02/2024 09:22	Não classificada	28
17804325	1	MVD - 15264	08/02/2024 15:22	08/02/2024 18:19	Não classificada	2
17804381	1	UNIT - 17083	08/02/2024 15:22	08/02/2024 18:32	Meio ambiente - Descarga Atmosférica	1
17804206	1	BHAD - 16267	08/02/2024 15:31	08/02/2024 15:41	Meio ambiente - Árvore ou Vegetação	33
17804206	1	CEMT - 16283	08/02/2024 15:31	08/02/2024 15:41	Meio ambiente - Árvore ou Vegetação	3521
17804206	2	CEMT - 16283	08/02/2024 15:31	08/02/2024 16:44	Meio ambiente - Árvore ou Vegetação	84
17804206	3	BHAT - 16268	08/02/2024 15:31	08/02/2024 16:44	Meio ambiente - Árvore ou Vegetação	43
17804206	3	CEMT - 16283	08/02/2024 15:31	08/02/2024 16:44	Meio ambiente - Árvore ou Vegetação	3352
17804206	4	CEMT - 16283	08/02/2024 15:31	08/02/2024 17:07	Meio ambiente - Árvore ou Vegetação	1
17804206	5	BHAT - 16268	08/02/2024 15:31	08/02/2024 17:51	Meio ambiente - Árvore ou Vegetação	3
17804206	5	CEMT - 16283	08/02/2024 15:31	08/02/2024 17:51	Meio ambiente - Árvore ou Vegetação	160
17804206	6	CEMT - 16283	08/02/2024 15:31	08/02/2024 17:58	Meio ambiente - Árvore ou Vegetação	6
17804838	1	FRUD - 17059	08/02/2024 15:23	08/02/2024 21:29	Meio ambiente - Vento	1
17806918	1	GVSD - 17070	08/02/2024 15:24	09/02/2024 15:13	Meio ambiente - Vento	13
17803673	1	IOM - 15315	08/02/2024 10:20	08/02/2024 15:47	Meio ambiente - Descarga Atmosférica	2
17804839	1	NVC - 15655	08/02/2024 15:25	08/02/2024 21:28	Meio ambiente - Árvore ou Vegetação	29
17804515	1	ITMU - 15310	08/02/2024 15:25	08/02/2024 19:22	Meio ambiente - Descarga Atmosférica	1
17806406	1	UHST - 16261	08/02/2024 08:50	09/02/2024 12:10	Não classificada	15
17806863	1	GVSD - 17070	08/02/2024 15:37	09/02/2024 14:45	Não classificada	3
17804622	1	BETQ - 16266	08/02/2024 15:27	08/02/2024 20:11	Meio ambiente - Árvore ou Vegetação	4
17813763	1	UNIT - 17083	08/02/2024 15:28	12/02/2024 11:49	Não classificada	1
17805061	1	PRTD - 17074	08/02/2024 15:29	08/02/2024 23:05	Meio ambiente - Descarga Atmosférica	1
17804482	1	FMA - 17055	08/02/2024 15:29	08/02/2024 19:10	Não classificada	1
17805076	1	UHSG - 15183	08/02/2024 15:30	08/02/2024 23:19	Meio ambiente - Árvore ou Vegetação	124
17804057	1	PZLU - 17050	08/02/2024 15:30	08/02/2024 16:58	Não classificada	1

17804149	1	IUAU - 17031	08/02/2024 15:30	08/02/2024 17:20	Não classificada	9
17804673	1	NNE - 15262	08/02/2024 15:31	08/02/2024 20:29	Não classificada	12
17804673	2	NNE - 15262	08/02/2024 15:31	08/02/2024 20:29	Não classificada	2
17804059	1	CMID - 17019	08/02/2024 15:31	08/02/2024 16:54	Não classificada	1
17805062	1	CGAU - 15150	08/02/2024 15:32	08/02/2024 23:08	Não classificada	4
17804150	1	RSS - 15219	08/02/2024 15:33	08/02/2024 17:23	Não classificada	2
17804708	1	JFAU - 17086	08/02/2024 15:33	08/02/2024 20:44	Meio ambiente - Árvore ou Vegetação	2
17804243	1	PSOU - 15231	08/02/2024 15:33	08/02/2024 17:56	Não classificada	2
17849194	2	SER - 16332	08/02/2024 12:05	08/02/2024 17:53	Meio ambiente - Vento	92
17849194	3	SER - 16332	08/02/2024 12:05	09/02/2024 16:48	Meio ambiente - Vento	5
17849194	4	SER - 16332	08/02/2024 12:05	09/02/2024 16:48	Meio ambiente - Vento	56
17849194	5	SER - 16332	08/02/2024 12:05	20/02/2024 15:55	Meio ambiente - Vento	1
17806026	1	BCV - 17013	08/02/2024 15:36	09/02/2024 11:24	Meio ambiente - Descarga Atmosférica	2
17804151	1	URAU - 17079	08/02/2024 15:37	08/02/2024 17:21	Meio ambiente - Descarga Atmosférica	1
17806787	1	SUI - 17069	08/02/2024 15:37	09/02/2024 14:39	Meio ambiente - Árvore ou Vegetação	3
17804414	1	AXAU - 17076	08/02/2024 15:42	08/02/2024 18:47	Não classificada	1
17804712	1	ITDD - 16294	08/02/2024 15:42	08/02/2024 20:41	Meio ambiente - Árvore ou Vegetação	3
17804674	1	TTD - 15192	08/02/2024 08:24	08/02/2024 19:35	Meio ambiente - Árvore ou Vegetação	5
17806203	1	LNT - 17035	08/02/2024 15:43	09/02/2024 12:14	Meio ambiente - Descarga Atmosférica	1
17806788	1	SLUD - 16327	08/02/2024 15:50	09/02/2024 13:02	Não classificada	6
17804154	1	TOE - 15195	08/02/2024 15:46	08/02/2024 17:32	Não classificada	6
17805229	1	LJA - 15286	08/02/2024 15:13	08/02/2024 17:22	Meio ambiente - Árvore ou Vegetação	7
17804623	1	SLAT - 15208	08/02/2024 15:47	08/02/2024 20:04	Meio ambiente - Vento	53
17804155	1	PRTD - 17074	08/02/2024 15:48	08/02/2024 17:21	Meio ambiente - Descarga Atmosférica	2
17804624	1	PMSD - 17049	08/02/2024 15:48	08/02/2024 20:09	Não classificada	1
17803782	1	SFIQ - 17065	08/02/2024 07:51	08/02/2024 16:15	Não classificada	5
17806532	1	GVSD - 17070	08/02/2024 15:50	09/02/2024 14:02	Meio ambiente - Descarga Atmosférica	3
17803954	1	PTC - 15235	08/02/2024 15:51	08/02/2024 16:35	Não classificada	12
17803955	1	IRO - 15312	08/02/2024 16:17	08/02/2024 17:01	Meio ambiente - Árvore ou Vegetação	64
17804625	1	CSAU - 17020	08/02/2024 15:53	08/02/2024 20:14	Não classificada	13
17804483	1	CGAU - 15150	08/02/2024 15:55	08/02/2024 19:08	Não classificada	2
17805077	1	SLAU - 17071	08/02/2024 15:57	08/02/2024 23:14	Meio ambiente - Árvore ou Vegetação	4
17804675	1	ANAD - 15101	08/02/2024 15:57	08/02/2024 20:33	Meio ambiente - Vento	1
17804328	1	PTID - 17052	08/02/2024 15:57	08/02/2024 18:15	Não classificada	1
17804649	1	MTZ - 15267	08/02/2024 15:59	08/02/2024 20:16	Meio ambiente - Descarga Atmosférica	1
17804575	1	IOM - 15315	08/02/2024 15:59	08/02/2024 19:45	Não classificada	1
17819935	1	IOM - 15315	08/02/2024 12:12	10/02/2024 16:04	Não classificada	6
17819935	2	IOM - 15315	08/02/2024 12:12	12/02/2024 14:00	Não classificada	7
17804156	1	BHS - 17014	08/02/2024 15:59	08/02/2024 17:18	Meio ambiente - Vento	1
17804676	1	BBI - 17033	08/02/2024 16:01	08/02/2024 20:38	Não classificada	2
17804384	1	PTC - 15235	08/02/2024 16:03	08/02/2024 18:33	Não classificada	1
17804246	1	SSP - 15199	08/02/2024 16:04	08/02/2024 17:56	Meio ambiente - Árvore ou Vegetação	1
17804157	1	SLAU - 17071	08/02/2024 16:04	08/02/2024 17:31	Meio ambiente - Descarga Atmosférica	1
17804451	1	DDI - 17027	08/02/2024 16:04	08/02/2024 19:01	Meio ambiente - Descarga Atmosférica	1
17804745	1	MAL - 15281	08/02/2024 16:49	08/02/2024 21:28	Meio ambiente - Árvore ou Vegetação	18
17804797	1	MTZ - 15267	08/02/2024 16:05	08/02/2024 21:13	Meio ambiente - Descarga Atmosférica	19
17804209	1	URAU - 17079	08/02/2024 13:29	08/02/2024 18:08	Meio ambiente - Árvore ou Vegetação	8
17809196	1	CGAU - 15150	08/02/2024 16:13	10/02/2024 10:40	Meio ambiente - Árvore ou Vegetação	1
17808416	1	BRDD - 17067	08/02/2024 16:14	08/02/2024 16:20	Meio ambiente - Vento	16
17808416	2	BRDD - 17067	08/02/2024 16:14	08/02/2024 16:20	Meio ambiente - Vento	1
17808416	3	BRDD - 17067	08/02/2024 16:14	08/02/2024 16:20	Meio ambiente - Vento	442
17808416	4	BRDD - 17067	08/02/2024 16:14	08/02/2024 16:20	Meio ambiente - Vento	3
17808416	5	BRDD - 17067	08/02/2024 16:14	08/02/2024 17:56	Meio ambiente - Vento	3
17808416	6	BRDD - 17067	08/02/2024 16:14	08/02/2024 19:01	Meio ambiente - Vento	2
17808416	7	BRDD - 17067	08/02/2024 16:14	08/02/2024 19:01	Meio ambiente - Vento	164
17808416	8	BRDD - 17067	08/02/2024 16:14	08/02/2024 20:14	Meio ambiente - Vento	94
17808416	10	BRDD - 17067	08/02/2024 16:14	09/02/2024 14:08	Meio ambiente - Vento	49
17808416	11	BRDD - 17067	08/02/2024 16:14	09/02/2024 19:17	Meio ambiente - Vento	1
17808416	12	BRDD - 17067	08/02/2024 16:14	09/02/2024 19:17	Meio ambiente - Vento	73

17804551	1	ESR - 16287	08/02/2024 16:46	08/02/2024 19:19	Não classificada	554
17804886	1	MNN - 15273	08/02/2024 16:07	08/02/2024 21:52	Não classificada	55
17804162	1	GVSD - 17070	08/02/2024 10:54	08/02/2024 17:53	Meio ambiente - Árvore ou Vegetação	16
17804922	1	PDP - 15646	08/02/2024 16:09	08/02/2024 22:11	Meio ambiente - Descarga Atmosférica	9
17805948	1	UHSG - 15183	08/02/2024 16:10	09/02/2024 10:53	Meio ambiente - Descarga Atmosférica	43
17805827	1	MTZ - 15267	08/02/2024 16:11	09/02/2024 10:31	Meio ambiente - Árvore ou Vegetação	18
17877081	1	INPD - 15316	08/02/2024 16:11	08/02/2024 18:08	Meio ambiente - Descarga Atmosférica	3
17809195	1	PEB - 15249	08/02/2024 16:09	10/02/2024 11:20	Meio ambiente - Descarga Atmosférica	2
17804452	1	NERU - 17041	08/02/2024 16:15	08/02/2024 19:01	Meio ambiente - Árvore ou Vegetação	19
17804452	2	NERU - 17041	08/02/2024 16:15	08/02/2024 19:01	Meio ambiente - Árvore ou Vegetação	32
17804452	3	NERU - 17041	08/02/2024 16:15	08/02/2024 19:01	Meio ambiente - Árvore ou Vegetação	9
17804453	1	IIGU - 15319	08/02/2024 16:15	08/02/2024 18:58	Meio ambiente - Árvore ou Vegetação	3
17804485	1	BETC - 15115	08/02/2024 16:18	08/02/2024 19:03	Meio ambiente - Descarga Atmosférica	56
17806789	1	CMN - 16278	08/02/2024 07:49	08/02/2024 12:30	Meio ambiente - Árvore ou Vegetação	4
17806789	2	CMN - 16278	08/02/2024 07:49	09/02/2024 13:00	Meio ambiente - Árvore ou Vegetação	16
17806789	3	CMN - 16278	08/02/2024 07:49	09/02/2024 14:00	Meio ambiente - Árvore ou Vegetação	9
17807992	1	CUVD - 15349	08/02/2024 16:20	09/02/2024 20:04	Não classificada	1
17804860	1	MTZ - 15267	08/02/2024 16:20	08/02/2024 21:46	Meio ambiente - Descarga Atmosférica	96
17804279	1	SSP - 15199	08/02/2024 16:21	08/02/2024 18:08	Meio ambiente - Erosão	1
17927537	1	MTZ - 15267	08/02/2024 16:21	08/02/2024 18:49	Meio ambiente - Árvore ou Vegetação	204
17804417	1	ARID - 15104	08/02/2024 16:21	08/02/2024 18:44	Não classificada	4
17804205	1	SQNU - 17078	08/02/2024 15:08	08/02/2024 17:37	Não classificada	1
17805421	1	BHBN - 17048	08/02/2024 16:25	09/02/2024 08:39	Meio ambiente - Descarga Atmosférica	3
17804576	1	IAD - 15331	08/02/2024 16:30	08/02/2024 19:48	Não classificada	1
17807993	1	SFIQ - 17065	08/02/2024 07:47	09/02/2024 20:21	Não classificada	6
17807993	2	SFIQ - 17065	08/02/2024 07:47	09/02/2024 20:24	Não classificada	2
17807993	3	SFIQ - 17065	08/02/2024 07:47	09/02/2024 20:25	Não classificada	2
17807993	4	SFIQ - 17065	08/02/2024 07:47	09/02/2024 20:32	Não classificada	2
17807994	1	SFIQ - 17065	08/02/2024 18:39	09/02/2024 20:21	Não classificada	20
17805774	1	PTUU - 15229	08/02/2024 16:31	09/02/2024 10:16	Não classificada	1
17804008	1	GVSD - 17070	08/02/2024 11:43	08/02/2024 16:58	Meio ambiente - Descarga Atmosférica	1
17804008	2	GVSD - 17070	08/02/2024 11:43	08/02/2024 16:58	Meio ambiente - Descarga Atmosférica	3
17804330	1	AXAU - 17076	08/02/2024 16:32	08/02/2024 18:24	Meio ambiente - Descarga Atmosférica	1
17805897	1	TOE - 15195	08/02/2024 16:33	09/02/2024 10:48	Meio ambiente - Descarga Atmosférica	3
17804599	1	BHSN - 16277	08/02/2024 19:17	08/02/2024 20:24	Meio ambiente - Árvore ou Vegetação	160
17805822	1	SLAU - 17071	08/02/2024 10:17	09/02/2024 10:35	Meio ambiente - Descarga Atmosférica	4
17804746	1	CINC - 16281	08/02/2024 16:37	08/02/2024 20:54	Meio ambiente - Árvore ou Vegetação	127
17805730	1	LGT - 16304	08/02/2024 16:37	09/02/2024 10:10	Meio ambiente - Descarga Atmosférica	1
17804665	1	UHST - 16261	07/02/2024 18:00	08/02/2024 20:33	Meio ambiente - Descarga Atmosférica	1
17804388	1	BETC - 15115	08/02/2024 16:40	08/02/2024 18:33	Meio ambiente - Árvore ou Vegetação	7
17804598	1	IGPD - 15324	08/02/2024 16:40	08/02/2024 19:59	Meio ambiente - Árvore ou Vegetação	33
17804334	1	SGTU - 17062	08/02/2024 16:41	08/02/2024 18:21	Meio ambiente - Vento	1
17804194	1	SFIQ - 17065	08/02/2024 11:38	08/02/2024 17:37	Não classificada	3
17805117	1	DMTU - 15346	08/02/2024 16:44	09/02/2024 00:21	Meio ambiente - Descarga Atmosférica	6
17805078	1	CLHU - 17095	08/02/2024 16:49	08/02/2024 22:52	Não classificada	1
17804577	1	JNUT - 17066	08/02/2024 16:50	08/02/2024 19:47	Meio ambiente - Vento	1
17806468	1	VCS - 17093	08/02/2024 16:53	09/02/2024 13:58	Meio ambiente - Árvore ou Vegetação	1
17804600	1	BMO - 15135	08/02/2024 16:53	08/02/2024 19:50	Meio ambiente - Descarga Atmosférica	4
17805397	1	NVSU - 17053	08/02/2024 16:54	09/02/2024 08:14	Não classificada	2
17805597	1	AGF - 15098	08/02/2024 10:49	09/02/2024 09:39	Não classificada	2
17905285	1	RBSD - 15652	08/02/2024 16:57	08/02/2024 19:33	Meio ambiente - Descarga Atmosférica	38
17905285	2	RBSD - 15652	08/02/2024 16:57	08/02/2024 19:33	Meio ambiente - Descarga Atmosférica	344
17811391	1	PRRU - 15241	08/02/2024 16:57	11/02/2024 10:12	Meio ambiente - Vento	1
17805306	1	JFAQ - 17081	08/02/2024 17:01	09/02/2024 07:33	Meio ambiente - Árvore ou Vegetação	3
17804629	1	BHAD - 16267	08/02/2024 17:01	08/02/2024 20:09	Meio ambiente - Árvore ou Vegetação	31
17804629	1	BHBP - 16269	08/02/2024 17:01	08/02/2024 20:09	Meio ambiente - Árvore ou Vegetação	13
17804629	1	BHCL - 16271	08/02/2024 17:01	08/02/2024 20:09	Meio ambiente - Árvore ou Vegetação	25
17804861	1	BCAD - 15109	08/02/2024 17:01	08/02/2024 21:37	Meio ambiente - Vento	3
17804338	1	IRO - 15312	08/02/2024 17:02	08/02/2024 18:15	Meio ambiente - Descarga Atmosférica	1

17807772	1	CPO - 17018	08/02/2024 17:02	09/02/2024 18:45	Não classificada	15
17804522	1	ALSD - 17090	08/02/2024 17:05	08/02/2024 19:14	Não classificada	8
17808194	1	LBD - 16305	08/02/2024 17:06	09/02/2024 21:28	Meio ambiente - Descarga Atmosférica	1
17805214	1	IGRU - 17030	08/02/2024 17:11	09/02/2024 04:37	Meio ambiente - Árvore ou Vegetação	24
17804424	1	ULAE - 15180	08/02/2024 17:15	08/02/2024 18:46	Meio ambiente - Árvore ou Vegetação	1
17886061	1	CAX - 15143	08/02/2024 17:07	08/02/2024 19:37	Meio ambiente - Árvore ou Vegetação	1056
17805731	1	MFED - 15276	08/02/2024 17:07	09/02/2024 10:08	Meio ambiente - Árvore ou Vegetação	4
17804459	1	SLN - 15206	08/02/2024 15:20	08/02/2024 19:02	Meio ambiente - Árvore ou Vegetação	3
17807120	1	ULAE - 15180	08/02/2024 15:15	09/02/2024 15:00	Meio ambiente - Árvore ou Vegetação	1
17806864	1	PTUU - 15229	08/02/2024 17:12	09/02/2024 14:58	Meio ambiente - Vento	1
17805519	1	CITU - 17022	08/02/2024 17:12	09/02/2024 09:12	Meio ambiente - Descarga Atmosférica	6
17805024	1	IGRU - 17030	08/02/2024 17:13	08/02/2024 22:45	Meio ambiente - Descarga Atmosférica	5
17806471	1	IBYD - 15327	08/02/2024 12:51	08/02/2024 18:18	Não classificada	4
17806471	2	IBYD - 15327	08/02/2024 12:51	09/02/2024 07:42	Não classificada	12
17804889	1	ARID - 15104	08/02/2024 17:15	08/02/2024 21:52	Não classificada	1
17804601	1	IJAU - 17061	08/02/2024 17:16	08/02/2024 19:56	Meio ambiente - Árvore ou Vegetação	10
17804524	1	IBYD - 15327	08/02/2024 17:16	08/02/2024 19:25	Não classificada	300
17804653	1	LNT - 17035	08/02/2024 17:21	08/02/2024 20:26	Não classificada	5
17805479	1	MVD - 15264	08/02/2024 17:23	09/02/2024 09:03	Meio ambiente - Descarga Atmosférica	1
17804340	1	IGRU - 17030	08/02/2024 17:24	08/02/2024 18:24	Meio ambiente - Descarga Atmosférica	3
17805376	1	SQNU - 17078	08/02/2024 17:25	09/02/2024 08:02	Meio ambiente - Descarga Atmosférica	4
17804526	1	PNV - 17094	08/02/2024 17:29	08/02/2024 19:14	Meio ambiente - Árvore ou Vegetação	19
17804461	1	TCSO - 16336	08/02/2024 17:29	08/02/2024 19:01	Não classificada	1
17804632	1	MAGT - 17037	08/02/2024 17:30	08/02/2024 20:10	Não classificada	1
17804632	2	MAGT - 17037	08/02/2024 17:30	08/02/2024 20:10	Não classificada	3
17804602	1	IGRU - 17030	08/02/2024 17:31	08/02/2024 19:50	Meio ambiente - Árvore ou Vegetação	1
17805044	1	SDED - 15215	08/02/2024 15:38	08/02/2024 22:54	Meio ambiente - Descarga Atmosférica	1
17804751	1	JBT - 16295	08/02/2024 13:18	08/02/2024 19:59	Não classificada	1
17806236	1	LBD - 16305	08/02/2024 17:42	09/02/2024 12:26	Meio ambiente - Descarga Atmosférica	47
17804654	1	PMSD - 17049	08/02/2024 17:34	08/02/2024 20:25	Não classificada	1
17804654	2	PMSD - 17049	08/02/2024 17:34	08/02/2024 20:25	Não classificada	17
17805348	1	CPO - 17018	08/02/2024 17:34	09/02/2024 07:49	Meio ambiente - Vento	2
17805120	1	AETD - 17009	08/02/2024 17:34	09/02/2024 00:44	Meio ambiente - Vento	1
17806075	1	UHST - 16261	08/02/2024 17:35	09/02/2024 11:37	Não classificada	178
17806075	2	UHST - 16261	08/02/2024 17:35	09/02/2024 11:37	Não classificada	18
17804603	1	BHS - 17014	08/02/2024 17:36	08/02/2024 19:57	Meio ambiente - Vento	2
17805045	1	JFAU - 17086	08/02/2024 17:38	08/02/2024 22:58	Não classificada	1
17811895	1	AMN - 16264	08/02/2024 16:14	09/02/2024 14:40	Meio ambiente - Árvore ou Vegetação	18
17811895	2	AMN - 16264	08/02/2024 16:14	11/02/2024 12:51	Meio ambiente - Árvore ou Vegetação	6
17808802	1	FCS - 15340	08/02/2024 17:39	10/02/2024 09:19	Não classificada	3
17804425	1	ULAE - 15180	08/02/2024 17:39	08/02/2024 18:43	Não classificada	41
17804604	1	ULAS - 15179	08/02/2024 17:43	08/02/2024 19:57	Não classificada	9
17896864	1	ULAS - 15179	08/02/2024 18:05	08/02/2024 18:21	Meio ambiente - Descarga Atmosférica	114
17896864	2	ULAS - 15179	08/02/2024 18:05	09/02/2024 01:35	Meio ambiente - Descarga Atmosférica	133
17896865	1	ULAS - 15179	08/02/2024 20:15	09/02/2024 01:35	Meio ambiente - Descarga Atmosférica	30
17896866	1	ULAS - 15179	08/02/2024 20:33	09/02/2024 01:24	Meio ambiente - Descarga Atmosférica	106
17805046	1	DDI - 17027	08/02/2024 17:45	08/02/2024 22:56	Meio ambiente - Descarga Atmosférica	34
17805046	2	DDI - 17027	08/02/2024 17:45	08/02/2024 22:56	Meio ambiente - Descarga Atmosférica	11
17805449	1	JPIU - 15298	08/02/2024 17:46	09/02/2024 08:44	Meio ambiente - Vento	1
17804804	1	BDM - 15113	08/02/2024 17:46	08/02/2024 21:22	Meio ambiente - Vento	6
17804634	1	PSP - 15233	08/02/2024 17:47	08/02/2024 20:05	Não classificada	7
17806786	1	AOR - 15102	08/02/2024 14:36	09/02/2024 14:42	Não classificada	1
17805088	1	LBD - 16305	08/02/2024 17:50	08/02/2024 23:21	Meio ambiente - Vento	1
17804635	1	CSAU - 17020	08/02/2024 17:53	08/02/2024 20:08	Não classificada	1
17905162	1	UHMS - 17082	08/02/2024 09:57	08/02/2024 18:55	Não classificada	1
17804529	1	BCAD - 15109	08/02/2024 17:56	08/02/2024 19:20	Meio ambiente - Árvore ou Vegetação	1
17804528	1	ULAS - 15179	08/02/2024 17:56	08/02/2024 19:21	Não classificada	1
17804929	1	MFED - 15276	08/02/2024 17:58	08/02/2024 22:04	Meio ambiente - Árvore ou Vegetação	1
17804929	2	MFED - 15276	08/02/2024 17:58	08/02/2024 22:04	Meio ambiente - Árvore ou Vegetação	154

17805166	1	ULAU - 16339	08/02/2024 17:50	08/02/2024 19:34	Meio ambiente - Árvore ou Vegetação	20
17807270	1	PTUU - 15229	08/02/2024 18:00	09/02/2024 16:32	Não classificada	1
17804716	1	ORPU - 17045	08/02/2024 18:01	08/02/2024 20:42	Meio ambiente - Vento	12
17837001	1	PEB - 15249	08/02/2024 18:02	09/02/2024 07:35	Meio ambiente - Descarga Atmosférica	1
17805195	1	DVLD - 17023	08/02/2024 18:02	09/02/2024 02:48	Não classificada	25
17804531	1	CPO - 17018	07/02/2024 22:57	08/02/2024 19:40	Meio ambiente - Árvore ou Vegetação	3
17853427	1	LAVD - 17034	08/02/2024 18:12	08/02/2024 19:56	Meio ambiente - Vento	3236
17853427	2	LAVD - 17034	08/02/2024 18:12	08/02/2024 20:14	Meio ambiente - Vento	1204
17853427	3	LAVD - 17034	08/02/2024 18:12	08/02/2024 21:06	Meio ambiente - Vento	3802
17804963	1	CPO - 17018	08/02/2024 18:05	08/02/2024 22:22	Meio ambiente - Árvore ou Vegetação	1
17804753	1	MDI - 16307	08/02/2024 18:10	08/02/2024 20:57	Meio ambiente - Vento	38
17804581	1	BCV - 17013	08/02/2024 18:11	08/02/2024 19:46	Meio ambiente - Descarga Atmosférica	7
17806159	1	MRND - 15270	08/02/2024 18:11	09/02/2024 11:58	Meio ambiente - Descarga Atmosférica	1
17804966	1	PRTU - 17057	08/02/2024 16:19	08/02/2024 21:26	Meio ambiente - Árvore ou Vegetação	4
17804966	2	PRTU - 17057	08/02/2024 16:19	08/02/2024 21:43	Meio ambiente - Árvore ou Vegetação	2
17804432	1	SQNU - 17078	08/02/2024 06:32	08/02/2024 19:00	Não classificada	8
17804717	1	PRSD - 16316	08/02/2024 18:14	08/02/2024 20:48	Meio ambiente - Árvore ou Vegetação	54
17804892	1	BHCT - 17012	08/02/2024 18:15	08/02/2024 21:55	Meio ambiente - Árvore ou Vegetação	40
17805126	1	LAVD - 17034	08/02/2024 18:16	09/02/2024 01:01	Meio ambiente - Árvore ou Vegetação	132
17804930	1	CMID - 17019	08/02/2024 18:18	08/02/2024 22:01	Não classificada	1
17805481	1	IBYD - 15327	08/02/2024 18:18	09/02/2024 08:55	Meio ambiente - Descarga Atmosférica	12
17804591	1	PRRU - 15241	08/02/2024 08:03	08/02/2024 19:51	Não classificada	169
17804534	1	FRUD - 17059	08/02/2024 18:20	08/02/2024 19:16	Meio ambiente - Vento	135
17804534	1	FRUU - 17058	08/02/2024 18:20	08/02/2024 19:16	Meio ambiente - Vento	3
17805127	1	PIUD - 17054	08/02/2024 18:22	09/02/2024 00:45	Meio ambiente - Descarga Atmosférica	1
17853446	1	LAVD - 17034	08/02/2024 18:33	08/02/2024 20:11	Meio ambiente - Vento	69
17853446	2	LAVD - 17034	08/02/2024 18:33	08/02/2024 20:11	Meio ambiente - Vento	1857
17853447	1	LAVD - 17034	08/02/2024 18:34	08/02/2024 18:41	Meio ambiente - Vento	4420
17853447	2	LAVD - 17034	08/02/2024 18:34	08/02/2024 20:12	Meio ambiente - Vento	2196
17853447	3	LAVD - 17034	08/02/2024 18:34	09/02/2024 10:40	Meio ambiente - Vento	111
17853450	1	LAVD - 17034	08/02/2024 19:30	08/02/2024 20:27	Meio ambiente - Vento	3731
17853450	2	LAVD - 17034	08/02/2024 19:30	08/02/2024 20:31	Meio ambiente - Vento	4420
17808417	1	IGRU - 17030	08/02/2024 16:23	08/02/2024 18:40	Meio ambiente - Descarga Atmosférica	79
17808417	2	IGRU - 17030	08/02/2024 16:23	08/02/2024 18:40	Meio ambiente - Descarga Atmosférica	1
17808417	3	IGRU - 17030	08/02/2024 16:23	08/02/2024 18:40	Meio ambiente - Descarga Atmosférica	3931
17804499	1	AFNU - 17015	08/02/2024 18:28	08/02/2024 19:02	Não classificada	1
17805569	1	GPED - 15335	08/02/2024 18:30	09/02/2024 09:19	Meio ambiente - Vento	23
17804720	1	SRS - 17060	08/02/2024 18:31	08/02/2024 20:43	Meio ambiente - Vento	1
17804559	1	CPO - 17018	08/02/2024 18:32	08/02/2024 19:37	Meio ambiente - Vento	70
17935153	1	JFAU - 17086	08/02/2024 18:32	08/02/2024 21:19	Meio ambiente - Árvore ou Vegetação	12
17804967	1	MFED - 15276	08/02/2024 18:32	08/02/2024 22:22	Meio ambiente - Vento	35
17805775	1	SFIQ - 17065	08/02/2024 18:33	09/02/2024 10:16	Meio ambiente - Árvore ou Vegetação	1
17804658	1	BCAD - 15109	08/02/2024 18:34	08/02/2024 20:15	Meio ambiente - Descarga Atmosférica	19
17804584	1	IGPD - 15324	08/02/2024 18:43	08/02/2024 19:40	Não classificada	5
17805951	1	UNIT - 17083	08/02/2024 18:45	09/02/2024 10:53	Não classificada	1
17804938	1	IGRU - 17030	08/02/2024 18:47	08/02/2024 22:01	Meio ambiente - Árvore ou Vegetação	4
17804847	1	CEL - 15147	08/02/2024 18:47	08/02/2024 21:31	Não classificada	1
17886418	1	JUAU - 17036	08/02/2024 18:51	08/02/2024 19:01	Meio ambiente - Descarga Atmosférica	16
17886418	2	JUAU - 17036	08/02/2024 18:51	08/02/2024 19:01	Meio ambiente - Descarga Atmosférica	15
17886418	3	JUAU - 17036	08/02/2024 18:51	08/02/2024 19:01	Meio ambiente - Descarga Atmosférica	77
17886418	4	JUAU - 17036	08/02/2024 18:51	08/02/2024 19:01	Meio ambiente - Descarga Atmosférica	110
17886418	5	JUAU - 17036	08/02/2024 18:51	08/02/2024 19:01	Meio ambiente - Descarga Atmosférica	194
17886418	6	JUAU - 17036	08/02/2024 18:51	08/02/2024 19:04	Meio ambiente - Descarga Atmosférica	7
17886418	7	JUAU - 17036	08/02/2024 18:51	08/02/2024 19:04	Meio ambiente - Descarga Atmosférica	1946
17886418	7	LNT - 17035	08/02/2024 18:51	08/02/2024 19:04	Meio ambiente - Descarga Atmosférica	7
17886418	8	JUAU - 17036	08/02/2024 18:51	08/02/2024 19:04	Meio ambiente - Descarga Atmosférica	5
17886418	9	JUAU - 17036	08/02/2024 18:51	08/02/2024 19:04	Meio ambiente - Descarga Atmosférica	91
17886418	10	JUAU - 17036	08/02/2024 18:51	08/02/2024 19:04	Meio ambiente - Descarga Atmosférica	78
17886418	11	JUAU - 17036	08/02/2024 18:51	08/02/2024 19:04	Meio ambiente - Descarga Atmosférica	71

17886418	12	JUAU - 17036	08/02/2024 18:51	08/02/2024 19:04	Meio ambiente - Descarga Atmosférica	12
17886424	1	JUAU - 17036	08/02/2024 18:51	08/02/2024 21:41	Meio ambiente - Descarga Atmosférica	11
17805184	1	CMH - 17021	08/02/2024 15:36	09/02/2024 01:56	Meio ambiente - Descarga Atmosférica	2
17805079	1	JPIU - 15298	08/02/2024 18:51	08/02/2024 23:16	Meio ambiente - Descarga Atmosférica	7
17824233	1	AXAU - 17076	08/02/2024 18:52	09/02/2024 16:06	Meio ambiente - Descarga Atmosférica	1
17805307	1	TCSU - 15196	08/02/2024 18:54	09/02/2024 07:35	Meio ambiente - Vento	13
17805307	2	TCSU - 15196	08/02/2024 18:54	09/02/2024 07:35	Meio ambiente - Vento	6
17804895	1	LAVD - 17034	08/02/2024 18:21	08/02/2024 22:00	Meio ambiente - Árvore ou Vegetação	163
17806237	1	MCLD - 15278	08/02/2024 18:55	09/02/2024 12:26	Não classificada	3
17805175	1	UHGf - 15191	08/02/2024 18:57	09/02/2024 01:45	Meio ambiente - Vento	1
17804990	1	AXAU - 17076	08/02/2024 18:57	08/02/2024 22:31	Meio ambiente - Descarga Atmosférica	13
17808883	1	LJA - 15286	08/02/2024 12:40	08/02/2024 20:39	Meio ambiente - Árvore ou Vegetação	99
17805987	1	AXAU - 17076	08/02/2024 19:00	09/02/2024 11:06	Meio ambiente - Vento	1
17805134	1	BCV - 17013	08/02/2024 19:01	08/02/2024 23:34	Meio ambiente - Descarga Atmosférica	1
17806425	1	NPO - 15258	08/02/2024 19:01	09/02/2024 12:13	Não classificada	2
17804899	1	PRSU - 15239	08/02/2024 19:01	08/02/2024 21:50	Meio ambiente - Descarga Atmosférica	1
17805426	1	LBD - 16305	08/02/2024 19:01	09/02/2024 08:38	Meio ambiente - Descarga Atmosférica	3
17805426	2	LBD - 16305	08/02/2024 19:01	09/02/2024 08:38	Meio ambiente - Descarga Atmosférica	2
17805426	3	LBD - 16305	08/02/2024 19:01	09/02/2024 08:38	Meio ambiente - Descarga Atmosférica	61
17804815	1	MUT - 15266	08/02/2024 19:02	08/02/2024 21:02	Meio ambiente - Descarga Atmosférica	16
17807001	1	LAVD - 17034	08/02/2024 19:02	09/02/2024 15:17	Meio ambiente - Descarga Atmosférica	1
17805483	1	LBD - 16305	08/02/2024 19:03	09/02/2024 08:53	Meio ambiente - Descarga Atmosférica	14
17804659	1	TSPU - 15193	08/02/2024 19:06	08/02/2024 20:26	Meio ambiente - Descarga Atmosférica	23
17899370	1	FMA - 17055	08/02/2024 19:08	08/02/2024 20:42	Não classificada	18
17805135	1	AXAU - 17076	08/02/2024 19:08	09/02/2024 00:58	Não classificada	2
17805401	1	JFAU - 17086	08/02/2024 19:09	09/02/2024 08:25	Meio ambiente - Árvore ou Vegetação	21
17805401	2	JFAU - 17086	08/02/2024 19:09	09/02/2024 08:25	Meio ambiente - Árvore ou Vegetação	12
17804555	1	ITDD - 16294	08/02/2024 17:55	08/02/2024 19:31	Meio ambiente - Árvore ou Vegetação	29
17804555	2	ITDD - 16294	08/02/2024 17:55	08/02/2024 19:31	Meio ambiente - Árvore ou Vegetação	57
17804678	1	CMID - 17019	08/02/2024 16:57	08/02/2024 20:30	Não classificada	28
17805027	1	PMSD - 17049	08/02/2024 19:13	08/02/2024 22:43	Não classificada	1
17804641	1	VGAD - 17087	08/02/2024 19:16	08/02/2024 20:12	Meio ambiente - Vento	4
17805018	1	VZPU - 15169	08/02/2024 07:09	08/02/2024 22:42	Meio ambiente - Descarga Atmosférica	2
17805018	2	VZPU - 15169	08/02/2024 07:09	08/02/2024 22:42	Meio ambiente - Descarga Atmosférica	12
17805777	1	ORPU - 17045	08/02/2024 19:17	09/02/2024 10:26	Meio ambiente - Descarga Atmosférica	12
17806238	1	ARID - 15104	08/02/2024 19:19	09/02/2024 12:28	Meio ambiente - Descarga Atmosférica	9
17804690	1	SRT - 16329	08/02/2024 19:19	08/02/2024 20:35	Meio ambiente - Vento	2
17805136	1	JNUT - 17066	08/02/2024 19:24	08/02/2024 23:54	Meio ambiente - Descarga Atmosférica	1
17807002	1	NPO - 15258	08/02/2024 19:26	09/02/2024 15:27	Meio ambiente - Vento	2
17805048	1	CPO - 17018	08/02/2024 19:27	08/02/2024 22:52	Não classificada	1
17806160	1	AXAU - 17076	08/02/2024 19:27	09/02/2024 11:55	Não classificada	1
17806408	1	PIUD - 17054	08/02/2024 19:27	09/02/2024 13:27	Meio ambiente - Árvore ou Vegetação	1
17810039	1	MCLQ - 17040	06/02/2024 20:10	10/02/2024 15:57	Meio ambiente - Descarga Atmosférica	5
17804991	1	MOO - 17039	08/02/2024 17:17	08/02/2024 21:34	Meio ambiente - Árvore ou Vegetação	2
17804991	2	MOO - 17039	08/02/2024 17:17	08/02/2024 21:34	Meio ambiente - Árvore ou Vegetação	11
17804991	3	MOO - 17039	08/02/2024 17:17	08/02/2024 21:34	Meio ambiente - Árvore ou Vegetação	4
17804991	4	MOO - 17039	08/02/2024 17:17	08/02/2024 21:58	Meio ambiente - Árvore ou Vegetação	1
17804991	5	MOO - 17039	08/02/2024 17:17	08/02/2024 21:58	Meio ambiente - Árvore ou Vegetação	3
17804755	1	ORPU - 17045	08/02/2024 19:28	08/02/2024 20:51	Meio ambiente - Vento	8
17805735	1	IGRU - 17030	08/02/2024 19:33	09/02/2024 10:13	Meio ambiente - Descarga Atmosférica	1
17806428	1	JFAU - 17086	08/02/2024 19:35	09/02/2024 13:40	Meio ambiente - Descarga Atmosférica	3
17804609	1	MZL - 15263	08/02/2024 19:44	08/02/2024 19:55	Não classificada	157
17804609	2	MZL - 15263	08/02/2024 19:44	08/02/2024 19:55	Não classificada	68
17804609	3	MZL - 15263	08/02/2024 19:44	08/02/2024 19:55	Não classificada	408
17804992	1	MDI - 16307	08/02/2024 19:38	08/02/2024 22:29	Meio ambiente - Vento	4
17804562	1	FCS - 15340	08/02/2024 19:46	08/02/2024 19:56	Não classificada	20
17804562	1	LNT - 17035	08/02/2024 19:46	08/02/2024 19:56	Não classificada	1
17804562	2	FCS - 15340	08/02/2024 19:46	08/02/2024 19:56	Não classificada	15
17804562	2	LNT - 17035	08/02/2024 19:46	08/02/2024 19:56	Não classificada	1

17804672	1	CEL - 15147	08/02/2024 15:20	08/02/2024 20:31	Não classificada	10
17804994	1	PTC - 15235	08/02/2024 19:44	08/02/2024 22:27	Meio ambiente - Descarga Atmosférica	1
17804626	1	PSAU - 16323	08/02/2024 15:59	08/02/2024 20:06	Meio ambiente - Árvore ou Vegetação	5
17805377	1	BCAD - 15109	08/02/2024 19:46	09/02/2024 08:02	Meio ambiente - Descarga Atmosférica	3
17805353	1	SRT - 16329	08/02/2024 19:49	09/02/2024 08:01	Não classificada	1
17804872	1	MSO - 15269	08/02/2024 19:52	08/02/2024 21:40	Meio ambiente - Vento	2
17804825	1	SALU - 15217	08/02/2024 19:48	08/02/2024 21:06	Meio ambiente - Vento	87
17804825	2	SALU - 15217	08/02/2024 19:48	08/02/2024 21:06	Meio ambiente - Vento	7
17804731	1	BCAU - 15110	08/02/2024 19:57	08/02/2024 20:47	Não classificada	9
17805737	1	PRRU - 15241	08/02/2024 20:04	09/02/2024 10:08	Não classificada	27
17804902	1	BHS - 17014	08/02/2024 20:07	08/02/2024 21:53	Meio ambiente - Vento	1
17804943	1	CMID - 17019	08/02/2024 20:08	08/02/2024 22:07	Não classificada	16
17879281	1	RCA - 15223	08/02/2024 15:33	08/02/2024 21:00	Meio ambiente - Árvore ou Vegetação	5
17879281	2	RCA - 15223	08/02/2024 15:33	08/02/2024 21:00	Meio ambiente - Árvore ou Vegetação	5
17804850	1	UHMS - 17082	08/02/2024 20:12	08/02/2024 21:29	Meio ambiente - Árvore ou Vegetação	1
17805356	1	SQNU - 17078	08/02/2024 20:14	09/02/2024 07:53	Não classificada	12
17805091	1	PTC - 15235	08/02/2024 20:14	08/02/2024 23:22	Meio ambiente - Árvore ou Vegetação	1
17805051	1	ITDD - 16294	08/02/2024 20:15	08/02/2024 22:58	Não classificada	1
17806157	1	SUI - 17069	08/02/2024 16:55	09/02/2024 12:05	Meio ambiente - Descarga Atmosférica	145
17806157	2	SUI - 17069	08/02/2024 16:55	09/02/2024 12:05	Meio ambiente - Descarga Atmosférica	26
17807173	1	JBT - 16295	08/02/2024 08:50	08/02/2024 23:17	Meio ambiente - Árvore ou Vegetação	6
17807174	1	JBT - 16295	08/02/2024 21:27	08/02/2024 23:17	Meio ambiente - Árvore ou Vegetação	3
17807174	2	JBT - 16295	08/02/2024 21:27	08/02/2024 23:17	Meio ambiente - Árvore ou Vegetação	1
17807174	3	JBT - 16295	08/02/2024 21:27	09/02/2024 16:29	Meio ambiente - Árvore ou Vegetação	15
17807175	2	JBT - 16295	08/02/2024 21:27	08/02/2024 23:17	Meio ambiente - Árvore ou Vegetação	12
17881846	1	JUAU - 17036	08/02/2024 20:20	09/02/2024 08:02	Meio ambiente - Descarga Atmosférica	5
17881846	2	JUAU - 17036	08/02/2024 20:20	09/02/2024 08:02	Meio ambiente - Descarga Atmosférica	9
17804789	1	BHSE - 15129	08/02/2024 14:34	08/02/2024 21:24	Meio ambiente - Vento	65
17804748	1	BHSE - 15129	08/02/2024 17:04	08/02/2024 20:55	Meio ambiente - Vento	78
17806239	1	JFAU - 17086	08/02/2024 20:22	09/02/2024 12:24	Não classificada	1
17805069	1	BDM - 15113	08/02/2024 20:24	08/02/2024 22:50	Meio ambiente - Vento	1
17804852	1	IJAU - 17061	08/02/2024 20:25	08/02/2024 21:26	Meio ambiente - Árvore ou Vegetação	3
17804718	1	PPS - 16315	08/02/2024 18:28	08/02/2024 20:45	Meio ambiente - Vento	33
17804718	2	PPS - 16315	08/02/2024 18:28	08/02/2024 20:45	Meio ambiente - Vento	36
17806031	1	BIIU - 17016	08/02/2024 20:31	09/02/2024 11:27	Meio ambiente - Descarga Atmosférica	2
17804945	1	BOED - 15137	08/02/2024 20:34	08/02/2024 22:05	Não classificada	1
17804759	1	IJAU - 17061	08/02/2024 20:12	08/02/2024 20:52	Meio ambiente - Árvore ou Vegetação	4
17805485	1	TCSU - 15196	08/02/2024 20:38	09/02/2024 08:53	Meio ambiente - Descarga Atmosférica	1
17812289	1	PBD - 16324	08/02/2024 07:48	11/02/2024 14:40	Não classificada	1
17804946	1	PRTD - 17074	08/02/2024 20:39	08/02/2024 22:05	Meio ambiente - Descarga Atmosférica	6
17804946	2	PRTD - 17074	08/02/2024 20:39	08/02/2024 22:05	Meio ambiente - Descarga Atmosférica	1
17805040	1	FCS - 15340	08/02/2024 10:21	08/02/2024 22:50	Não classificada	5
17805040	2	FCS - 15340	08/02/2024 10:21	08/02/2024 22:50	Não classificada	6
17805040	3	FCS - 15340	08/02/2024 10:21	08/02/2024 22:50	Não classificada	1
17806334	1	TCSU - 15196	08/02/2024 20:45	09/02/2024 13:03	Meio ambiente - Vento	3
17808982	1	BRDD - 17067	08/02/2024 20:54	10/02/2024 10:21	Não classificada	1
17804811	1	SGTU - 17062	08/02/2024 18:18	08/02/2024 21:24	Meio ambiente - Descarga Atmosférica	26
17806476	1	CITU - 17022	08/02/2024 15:57	09/02/2024 12:00	Meio ambiente - Árvore ou Vegetação	12
17807811	1	FCS - 15340	08/02/2024 21:04	09/02/2024 18:58	Meio ambiente - Árvore ou Vegetação	10
17805096	1	JNUQ - 17038	08/02/2024 21:26	08/02/2024 23:23	Meio ambiente - Árvore ou Vegetação	35
17879413	1	RBSD - 15652	08/02/2024 19:02	09/02/2024 01:09	Não classificada	28
17879414	1	BHSV - 15656	08/02/2024 21:38	08/02/2024 22:17	Não classificada	281
17879414	1	RBSD - 15652	08/02/2024 21:38	08/02/2024 22:17	Não classificada	2486
17879414	2	RBSD - 15652	08/02/2024 21:38	08/02/2024 23:07	Não classificada	61
17879414	3	RBSD - 15652	08/02/2024 21:38	09/02/2024 01:09	Não classificada	107
17806700	1	JQT - 16297	08/02/2024 15:48	09/02/2024 14:40	Meio ambiente - Árvore ou Vegetação	6
17807062	1	LAVD - 17034	08/02/2024 20:39	09/02/2024 15:30	Meio ambiente - Descarga Atmosférica	1
17806429	1	SLN - 15206	08/02/2024 21:50	08/02/2024 23:08	Não classificada	143
17806429	2	SLN - 15206	08/02/2024 21:50	08/02/2024 23:08	Não classificada	1

17806429	3	SLN - 15206	08/02/2024 21:50	08/02/2024 23:08	Não classificada	1009
17806429	4	SLN - 15206	08/02/2024 21:50	08/02/2024 23:08	Não classificada	680
17806429	5	SLN - 15206	08/02/2024 21:50	09/02/2024 07:33	Não classificada	129
17806429	6	SLN - 15206	08/02/2024 21:50	09/02/2024 07:33	Não classificada	683
17806429	7	SLN - 15206	08/02/2024 21:50	09/02/2024 07:33	Não classificada	54
17806429	8	SLN - 15206	08/02/2024 21:50	09/02/2024 10:50	Não classificada	1
17806429	9	SLN - 15206	08/02/2024 21:50	09/02/2024 10:50	Não classificada	58
17806429	10	SLN - 15206	08/02/2024 21:50	09/02/2024 10:50	Não classificada	138
17805133	1	PIUD - 17054	08/02/2024 18:59	08/02/2024 23:35	Meio ambiente - Árvore ou Vegetação	33
17805145	1	LAVD - 17034	08/02/2024 21:45	08/02/2024 23:58	Meio ambiente - Vento	180
17805781	1	BHS - 17014	08/02/2024 21:48	09/02/2024 10:27	Meio ambiente - Vento	8
17864818	1	SALU - 15217	08/02/2024 21:59	08/02/2024 22:35	Meio ambiente - Árvore ou Vegetação	162
17805039	1	PMSD - 17049	08/02/2024 18:03	08/02/2024 23:09	Meio ambiente - Árvore ou Vegetação	6
17805039	2	PMSD - 17049	08/02/2024 18:03	08/02/2024 23:09	Meio ambiente - Árvore ou Vegetação	3
17805681	1	BHS - 17014	08/02/2024 21:51	09/02/2024 09:56	Meio ambiente - Vento	2
17809567	1	LBD - 16305	08/02/2024 21:53	10/02/2024 13:27	Meio ambiente - Descarga Atmosférica	1
17805773	1	SLN - 15206	08/02/2024 15:30	09/02/2024 10:23	Meio ambiente - Descarga Atmosférica	10
17805535	1	NES - 17043	08/02/2024 21:59	09/02/2024 09:14	Não classificada	3
17805148	1	RBSD - 15652	08/02/2024 21:59	08/02/2024 23:41	Meio ambiente - Vento	66
17809403	1	UNIT - 17083	08/02/2024 20:46	10/02/2024 12:29	Meio ambiente - Descarga Atmosférica	24
17809403	2	UNIT - 17083	08/02/2024 20:46	10/02/2024 12:29	Meio ambiente - Descarga Atmosférica	29
17805573	1	BCAD - 15109	08/02/2024 20:12	09/02/2024 09:20	Meio ambiente - Vento	209
17805573	2	BCAD - 15109	08/02/2024 20:12	09/02/2024 09:20	Meio ambiente - Vento	60
17859177	1	UNIT - 17083	08/02/2024 22:27	08/02/2024 22:30	Meio ambiente - Descarga Atmosférica	4
17859177	2	UNIT - 17083	08/02/2024 22:27	08/02/2024 22:30	Meio ambiente - Descarga Atmosférica	1455
17859177	3	UNIT - 17083	08/02/2024 22:27	09/02/2024 01:58	Meio ambiente - Descarga Atmosférica	2
17859177	4	UNIT - 17083	08/02/2024 22:27	09/02/2024 01:58	Meio ambiente - Descarga Atmosférica	352
17859177	5	UNIT - 17083	08/02/2024 22:27	09/02/2024 01:58	Meio ambiente - Descarga Atmosférica	1
17859177	6	UNIT - 17083	08/02/2024 22:27	09/02/2024 01:58	Meio ambiente - Descarga Atmosférica	11
17859177	7	UNIT - 17083	08/02/2024 22:27	09/02/2024 10:34	Meio ambiente - Descarga Atmosférica	7
17859177	8	UNIT - 17083	08/02/2024 22:27	09/02/2024 10:47	Meio ambiente - Descarga Atmosférica	95
17859177	9	UNIT - 17083	08/02/2024 22:27	09/02/2024 13:43	Meio ambiente - Descarga Atmosférica	23
17859177	10	UNIT - 17083	08/02/2024 22:27	10/02/2024 13:50	Meio ambiente - Descarga Atmosférica	193
17805055	1	ITDD - 16294	08/02/2024 21:20	08/02/2024 22:52	Não classificada	2
17807733	1	FCS - 15340	08/02/2024 22:34	09/02/2024 10:31	Meio ambiente - Árvore ou Vegetação	19
17807733	2	FCS - 15340	08/02/2024 22:34	09/02/2024 10:31	Meio ambiente - Árvore ou Vegetação	6
17807733	3	FCS - 15340	08/02/2024 22:34	09/02/2024 14:20	Meio ambiente - Árvore ou Vegetação	1
17807733	4	FCS - 15340	08/02/2024 22:34	09/02/2024 14:20	Meio ambiente - Árvore ou Vegetação	8
17807733	5	LNT - 17035	08/02/2024 22:34	09/02/2024 18:43	Meio ambiente - Árvore ou Vegetação	1
17807733	6	FCS - 15340	08/02/2024 22:34	09/02/2024 18:43	Meio ambiente - Árvore ou Vegetação	1
17807733	6	LNT - 17035	08/02/2024 22:34	09/02/2024 18:43	Meio ambiente - Árvore ou Vegetação	1
17805310	1	CISL - 16282	08/02/2024 22:30	09/02/2024 07:32	Meio ambiente - Árvore ou Vegetação	1
17805161	1	LAVD - 17034	08/02/2024 19:19	09/02/2024 01:24	Meio ambiente - Árvore ou Vegetação	118
17805183	1	TOE - 15195	08/02/2024 22:42	09/02/2024 01:52	Meio ambiente - Descarga Atmosférica	1
17805601	1	MCLD - 15278	08/02/2024 22:49	09/02/2024 09:33	Meio ambiente - Árvore ou Vegetação	1
17806034	1	SND - 15203	08/02/2024 20:23	09/02/2024 11:49	Meio ambiente - Vento	118
17805158	1	MCLD - 15278	08/02/2024 22:53	09/02/2024 01:01	Não classificada	48
17806782	1	AUIU - 15647	08/02/2024 10:27	09/02/2024 14:46	Não classificada	2
17886544	1	BRDD - 17067	08/02/2024 17:32	10/02/2024 12:35	Meio ambiente - Descarga Atmosférica	43
17886544	2	BRDD - 17067	08/02/2024 17:32	10/02/2024 15:05	Meio ambiente - Descarga Atmosférica	5
17886544	3	BRDD - 17067	08/02/2024 17:32	10/02/2024 16:23	Meio ambiente - Descarga Atmosférica	1
17886544	4	BRDD - 17067	08/02/2024 17:32	10/02/2024 19:40	Meio ambiente - Descarga Atmosférica	1
17805446	1	PEB - 15249	08/02/2024 17:21	09/02/2024 08:41	Meio ambiente - Descarga Atmosférica	55
17805451	1	CEL - 15147	08/02/2024 19:03	09/02/2024 08:41	Meio ambiente - Descarga Atmosférica	1
17805432	1	UHPI - 17084	08/02/2024 20:47	09/02/2024 08:37	Não classificada	2
17805432	2	UHPI - 17084	08/02/2024 20:47	09/02/2024 08:37	Não classificada	125
17805432	3	UHPI - 17084	08/02/2024 20:47	09/02/2024 08:37	Não classificada	3
17805518	1	CMD - 15158	08/02/2024 15:47	09/02/2024 09:08	Meio ambiente - Descarga Atmosférica	3
17805518	2	CMD - 15158	08/02/2024 15:47	09/02/2024 09:08	Meio ambiente - Descarga Atmosférica	42



17807812	1	UNIT - 17083	08/02/2024 21:43	09/02/2024 18:52	Meio ambiente - Descarga Atmosférica	1
17814697	1	BIIU - 17016	08/02/2024 17:54	12/02/2024 16:38	Meio ambiente - Descarga Atmosférica	1
17806795	1	RES - 15222	08/02/2024 15:11	09/02/2024 11:42	Meio ambiente - Árvore ou Vegetação	22
17806795	2	RES - 15222	08/02/2024 15:11	09/02/2024 12:00	Meio ambiente - Árvore ou Vegetação	2
17806795	3	RES - 15222	08/02/2024 15:11	09/02/2024 12:00	Meio ambiente - Árvore ou Vegetação	7
17805565	1	PSAU - 16323	08/02/2024 15:44	09/02/2024 09:27	Não classificada	170
17806278	1	JNUT - 17066	08/02/2024 10:51	09/02/2024 12:57	Meio ambiente - Árvore ou Vegetação	1
17805726	1	NNE - 15262	08/02/2024 12:41	09/02/2024 10:11	Não classificada	4
17808328	1	SLAT - 15208	08/02/2024 18:02	09/02/2024 14:05	Meio ambiente - Árvore ou Vegetação	1
17807433	1	BOED - 15137	08/02/2024 21:05	09/02/2024 17:33	Meio ambiente - Árvore ou Vegetação	21
17807054	1	SUI - 17069	07/02/2024 06:43	09/02/2024 15:38	Meio ambiente - Descarga Atmosférica	1
17810841	1	LBD - 16305	08/02/2024 19:06	10/02/2024 16:50	Meio ambiente - Árvore ou Vegetação	2
17909663	1	CMH - 17021	07/02/2024 13:09	10/02/2024 13:40	Meio ambiente - Árvore ou Vegetação	74
17909664	1	CMH - 17021	08/02/2024 14:39	08/02/2024 22:25	Meio ambiente - Árvore ou Vegetação	25
17809835	1	CNLU - 15164	08/02/2024 14:46	10/02/2024 15:16	Meio ambiente - Árvore ou Vegetação	1
17807055	1	BIIU - 17016	07/02/2024 11:57	09/02/2024 15:13	Meio ambiente - Descarga Atmosférica	1
17810569	1	BIIU - 17016	08/02/2024 08:03	10/02/2024 15:33	Meio ambiente - Descarga Atmosférica	2
17808423	1	IGRU - 17030	08/02/2024 18:55	09/02/2024 17:35	Meio ambiente - Árvore ou Vegetação	90
17808423	2	IGRU - 17030	08/02/2024 18:55	09/02/2024 17:35	Meio ambiente - Árvore ou Vegetação	1
17815114	1	LBD - 16305	08/02/2024 10:16	12/02/2024 19:36	Meio ambiente - Árvore ou Vegetação	1
17808455	1	AXAU - 17076	08/02/2024 17:37	09/02/2024 23:11	Meio ambiente - Vento	2
17808555	1	LABU - 15292	08/02/2024 17:59	10/02/2024 01:39	Meio ambiente - Árvore ou Vegetação	8
17808917	1	BRDD - 17067	08/02/2024 19:32	10/02/2024 09:58	Meio ambiente - Descarga Atmosférica	1
17809402	1	MCLQ - 17040	07/02/2024 14:21	10/02/2024 12:30	Meio ambiente - Descarga Atmosférica	4
17809402	2	MCLQ - 17040	07/02/2024 14:21	10/02/2024 12:30	Meio ambiente - Descarga Atmosférica	7
17812247	1	RSP - 15220	07/02/2024 13:48	11/02/2024 15:55	Meio ambiente - Vento	1
17880315	1	RES - 15222	08/02/2024 14:06	11/02/2024 17:02	Meio ambiente - Descarga Atmosférica	6



Anexo V – Decretos Municipais e Laudo Meteorológico



Prefeitura Municipal de Teófilo Otoni

Gabinete do Prefeito

DECRETO Nº 8.496, de 09 DE FEVEREIRO DE 2024.

Declara **SITUAÇÃO DE EMERGÊNCIA** nas áreas do Município afetadas por **CHUVAS INTENSAS – COBRADE 1.3.2.1.4**, conforme legislação em vigor.

O **Prefeito do Município de Teófilo Otoni/MG**, no uso de suas atribuições legais, com fundamento na Lei Orgânica do Município, artigo 82, IX, XXVII e considerando o disposto no art. 342, da Lei Complementar nº. 21/2000 e o do art. 33, §2º da Lei Complementar 032/2002 e pela Lei Federal que disciplina a declaração de situação de emergência e estado de calamidade pública no âmbito do SINPDEC, e:

CONSIDERANDO:

- I – Considerando que no dia **08 de fevereiro de 2024 (quinta-feira), por volta das 05 (cinco) horas da manhã**, Teófilo Otoni foi afetada por forte tempestade, causando danos humanos, materiais, além de prejuízos sociais;
- II – Considerando que famílias ficaram desabrigadas e desalojadas por terem suas casas destruídas ou danificadas;
- III - Considerando que vias públicas foram alagadas, danificadas e sistemas de drenagem obstruídos;
- IV - Considerando que houve danos em infra-estruturas públicas;
- V – Que a manifestação do Coordenador Municipal de Proteção e Defesa Civil relatando a ocorrência deste desastre é favorável a declaração de situação de emergência.

DECRETA:

Art. 1º. Fica decretada **SITUAÇÃO DE EMERGÊNCIA** nas áreas do Município contidas no Formulário de Informações do Desastre – FIDE e, demais documentos anexos a este Decreto, em virtude do desastre classificado e codificado como Chuvas Intensas – Cobrade 1.3.2.1.4, conforme legislação aplicada.



Prefeitura Municipal de Teófilo Otoni

Gabinete do Prefeito

Art. 2º. Autoriza-se a mobilização de todos os órgãos municipais para atuarem sob a coordenação da Coordenadoria Municipal de Proteção e Defesa Civil, nas ações de resposta ao desastre, reabilitação do cenário e reconstrução.

Art. 3º. De acordo com o estabelecido nos incisos XI e XXV do artigo 5º da Constituição Federal, autorizam-se as autoridades administrativas e os agentes de Defesa Civil, diretamente responsáveis pelas ações de resposta aos desastres, em caso de risco iminente, a:

- I — Penetrar nas casas, para prestar socorro ou para determinar a pronta evacuação;
- II — Usar de propriedade particular, no caso de iminente perigo público, assegurada ao proprietário indenização ulterior, se houver dano;
- III — Suprimir licenças e outorgas que venham interferir no cronograma de execução de obras de natureza emergenciais.

Parágrafo único: Será responsabilizado o agente da defesa civil ou autoridade administrativa que se omitir ou retardar suas obrigações, relacionadas com a segurança da população.

Art. 4º. Autoriza-se a contratação temporária de pessoal para atendimento da situação emergencial, bem como a convocação de voluntários para reforçar as ações de resposta ao desastre e realização de campanhas de arrecadação de recursos junto à comunidade, com o objetivo de facilitar as ações de assistência à população afetada pelo desastre, sob a coordenação da Coordenadoria Municipal de Proteção e Defesa Civil.

Art. 5º. De acordo com o estabelecido no art. 5º do Decreto-Lei no 3.365, de 21 de junho de 1941, caso necessário, autoriza-se início de processos de desapropriação, por utilidade pública, de propriedades particulares comprovadamente localizadas em áreas de risco intensificado de desastre.

§1º. No processo de desapropriação, deverão ser consideradas a depreciação e a desvalorização que ocorrem em propriedades localizadas em áreas inseguras.



Prefeitura Municipal de Teófilo Otoni

Gabinete do Prefeito

§2º. Sempre que possível essas propriedades serão trocadas por outras situadas em áreas seguras e o processo de desmontagem e de reconstrução das edificações, em locais seguros será apoiado pela comunidade.

Art. 6º. Com fulcro no inciso VIII do art. 75 da Lei Federal nº 14.133, de 1º de abril de 2021, sem prejuízo das disposições da Lei de Responsabilidade Fiscal (LC 101/2000), é dispensável a licitação nos casos de emergência ou de calamidade pública, quando caracterizada urgência de atendimento de situação que possa ocasionar prejuízo ou comprometer a continuidade dos serviços públicos ou a segurança de pessoas, obras, serviços, equipamentos e outros bens, públicos ou particulares, e somente para aquisição dos bens necessários ao atendimento da situação emergencial ou calamitosa e para as parcelas de obras e serviços que possam ser concluídas no prazo máximo de 01 (um) ano, conforme Lei Federal nº 14.133/2021, contado da data de ocorrência da emergência ou da calamidade, vedadas a prorrogação dos respectivos contratos e a recontração de empresa já contratada com base no disposto no citado inciso.

Art. 7º Este Decreto tem validade de 180 (cento e oitenta) dias, a partir da data da situação emergencial, e entra em vigor na data de sua publicação.

Teófilo Otoni/MG, 09 de fevereiro de 2024.

DANIEL BATISTA SUCUPIRA
Prefeito do Município de Teófilo Otoni

Condições meteorológicas entre 06 e 08 de fevereiro de 2024

Nº Documento:

s/n

Revisão: A

Página 1 de 10

Revisão

Vigência

Motivo da revisão

Distribuição:

Referência:

Elaboração: OP/PE

 Material:

Participação:

 Serviço:

Autenticação: Não se aplica

Elaborado por:

Arthur Chaves de Paiva Neto – OP/PE

Verificado por:

Ruany Gomes Xavier Maia – OP/PE

Aprovado por:

Adelmo Antonio Correia – OP/PE

Data:

16/04/2024

Condições meteorológicas entre 06 e 08 de fevereiro de 2024**Nº Documento:**

s/n

Revisão: A**Página 2 de 10**

1) Descrição do evento meteorológico

No período entre os dias 06 e 08 de fevereiro de 2024 o deslocamento de um sistema frontal pelo litoral do sudeste (figura 1), juntamente com o aquecimento diurno e a alta disponibilidade de umidade contribuíram para ocorrência de grandes acumulados de chuva, além de tempestades convectivas, acompanhadas por descargas elétricas atmosféricas, pancadas de chuva intensas e ventos fortes.

Na figura 2 encontram-se imagens do satélite GOES-16 para o período, com realce de temperatura, disponibilizados pelo Instituto Nacional de Pesquisas Espaciais (INPE). A escala de cores das imagens indica a temperatura do topo das nuvens, indo do preto (100°C) ao branco (-100°C). Quanto mais frio o topo da nuvem, maior sua altura, indicando nuvens de grande desenvolvimento vertical, associadas a forte instabilidade e tempestades com raios, ventos fortes e volumes significativos de precipitação.

Pode-se observar nestas imagens a formação de núcleos convectivos intensos, responsáveis pelas tempestades que se desenvolveram sobre o estado neste período, atingindo todas as regiões do estado, mas principalmente na faixa que vai do Triângulo Mineiro, Oeste e Noroeste de Minas. Além disso, fortes rajadas de vento foram registradas neste período, como será evidenciado no restante do relatório.

Condições meteorológicas entre 06 e 08 de fevereiro de 2024

Nº Documento:	s/n	Revisão: A	Página 3 de 10
----------------------	-----	-------------------	-----------------------

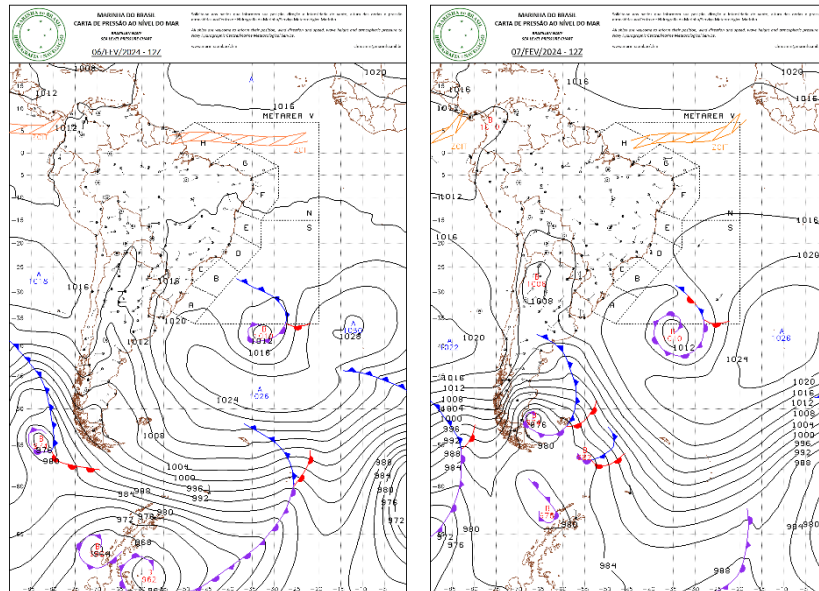

(a)

(b)

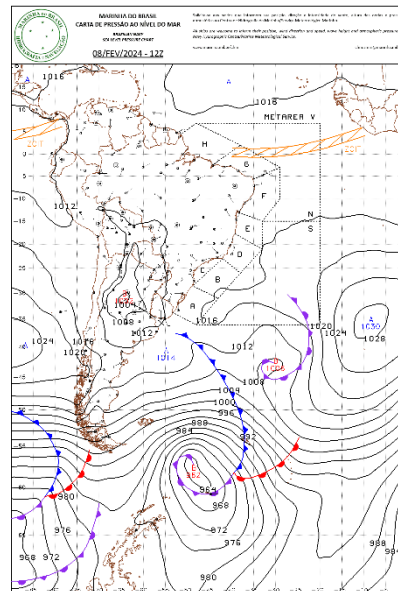

(c)

Figura 1 - Carta Sinótica em superfície dos dias 06 (a), 07 (b) e 08 (c) de fevereiro de 2024.
Fonte: Marinha do Brasil.

Condições meteorológicas entre 06 e 08 de fevereiro de 2024

Nº Documento:

s/n

Revisão: A

Página 4 de 10



Figura 2 – Seleção de Imagem de Satélite dos dias 06 (a), 07 (b) e 08 (c) de fevereiro de 2024. Fonte: INPE.

A Rede Integrada Nacional de Detecção de Descargas Atmosféricas (RINDAT) é uma rede de sensores especializados e centrais de processamento que permitem detectar, em tempo real, as descargas atmosféricas nuvem-solo, isto é, a maior parte das descargas que atingem o solo, em parte do território brasileiro. Atualmente, a RINDAT é constituída pelas seguintes instituições: CEMIG, FURNAS e SIMPAR.

A figura 3 ilustra os registros de descargas atmosféricas em Minas Gerais feitos pelos sensores da RINDAT entre os dias 06 e 08 de fevereiro de 2024 com pontos vermelhos.

Condições meteorológicas entre 06 e 08 de fevereiro de 2024**Nº Documento:**

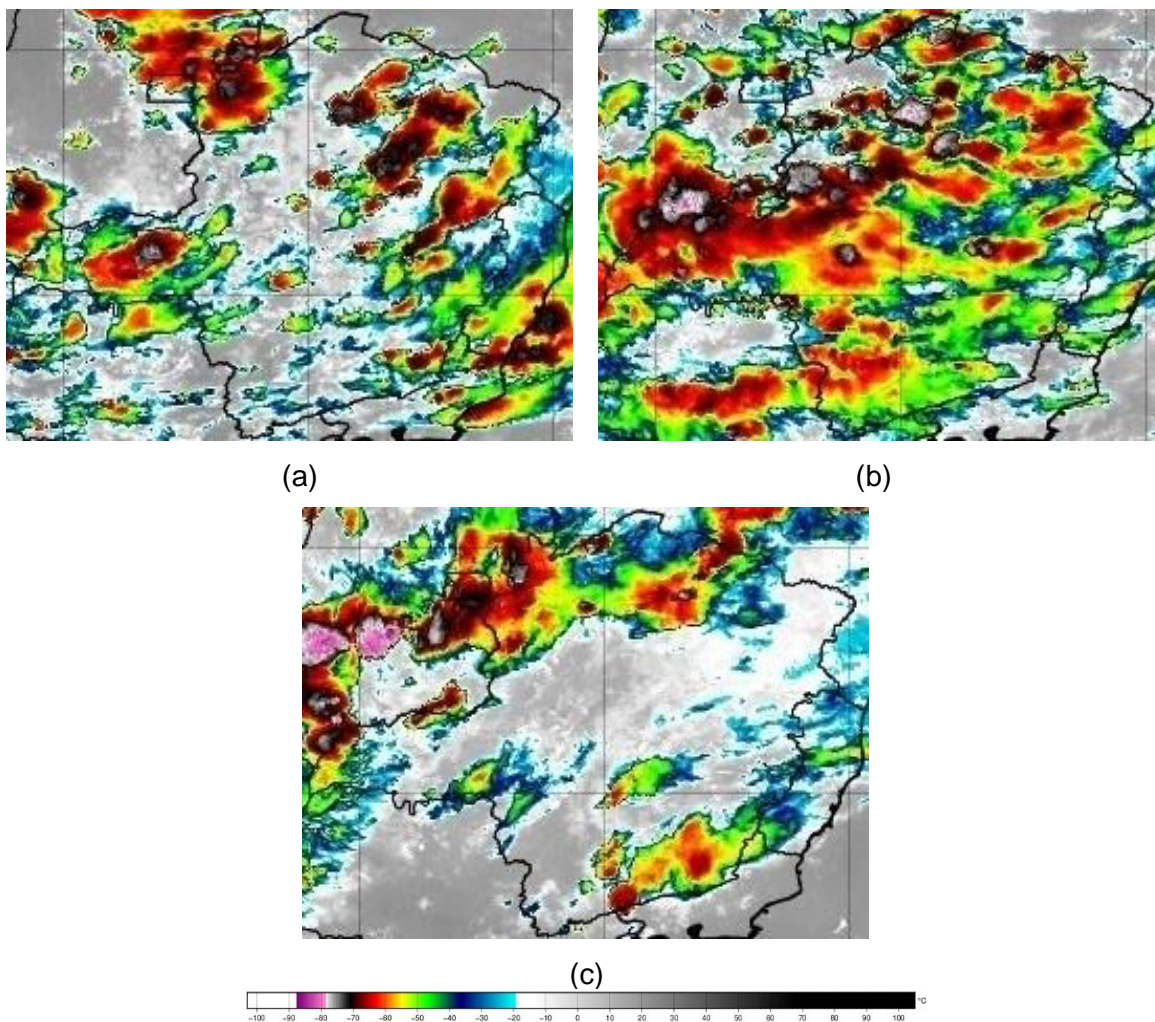
s/n

Revisão: A**Página 5 de 10**

Concordando com o que já foi exposto, vê-se que diversos locais do estado de Minas Gerais foram atingidos por tempestades elétricas, com destaque para o Triângulo Mineiro, Centro, Noroeste e Zona da Mata.



Figura 3 - Localização dos raios registrados entre os dias 06 e 08 de fevereiro de 2024. Fonte: RINDAT

Na figura 4 encontram-se os dados de rajadas de vento máximas, em km/h, registradas entre os dias 06 e 08 de fevereiro de 2024, com base nas estações automáticas do Instituto Nacional de Meteorologia (INMET). Nesta imagem, vê-se que diversas estações meteorológicas do estado registraram rajadas de vento superiores a 40 km/h, com destaque para a região Central e Zona da Mata, com rajadas que passaram dos 50 km/h.

Condições meteorológicas entre 06 e 08 de fevereiro de 2024			
Nº Documento:	s/n	Revisão: A	Página 6 de 10

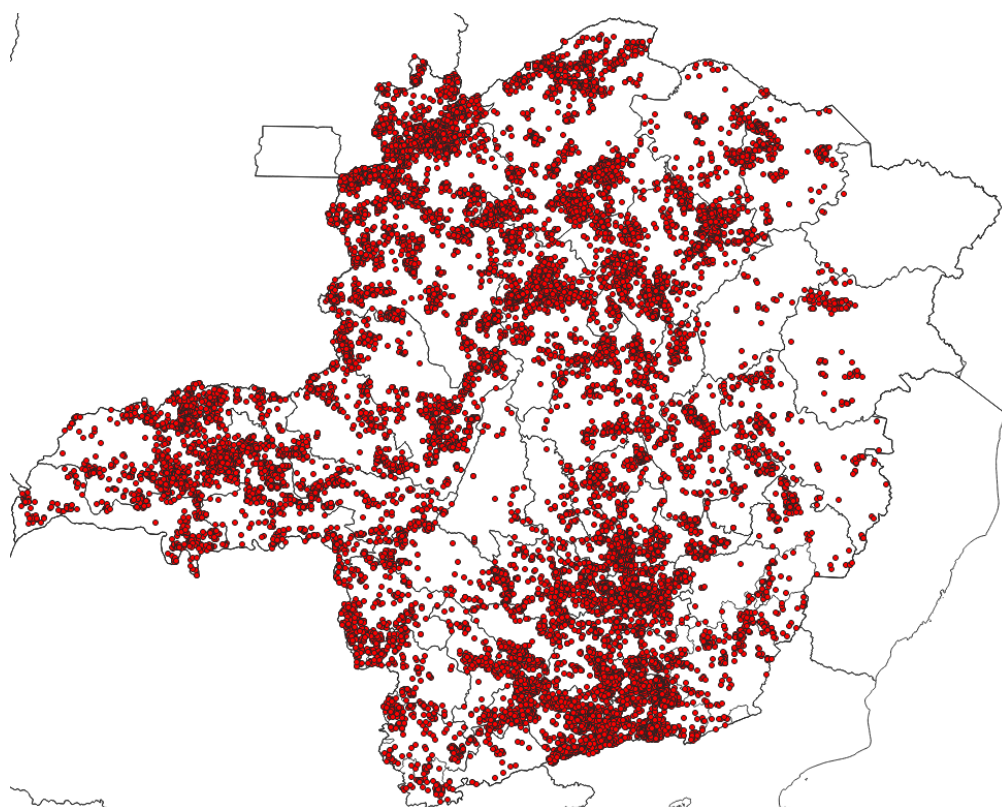

Figura 4 – Rajadas de vento (Km/h) máximas registradas entre os dias 06 e 08 de fevereiro de 2024. Fonte: INMET

Abaixo, na figura 5a, encontram-se os dados de pluviometria para o Brasil acumulados entre os dias 06 e 08 de fevereiro de 2024, também com base nas estações do INMET. Este mapa foi elaborado com o uso de dados de estações meteorológicas pertencentes ao instituto e, por padrão internacional, utilizam os registros de chuva das 12 UTC do dia anterior às 12 UTC dos dias em questão. Por este motivo, foi utilizado o mapa do dia 09/02 para ilustrar o acumulado nos 03 dias anteriores. Foi elaborado também o mapa presente na figura 5b, ainda baseado nas estações do INMET, com os totais acumulados em 3 dias, para mostrar em detalhes as chuvas no estado. Neste mapa vê-se que as chuvas ocorreram em todo o estado, com destaque para a região Central que passou dos 90 mm acumulados no período.

Condições meteorológicas entre 06 e 08 de fevereiro de 2024

Nº Documento:

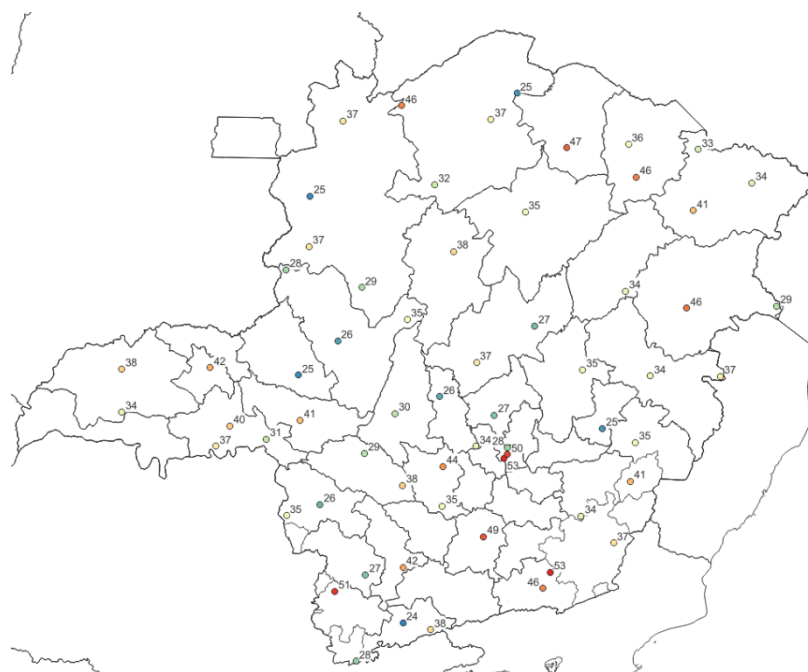
s/n

Revisão: A

Página 7 de 10

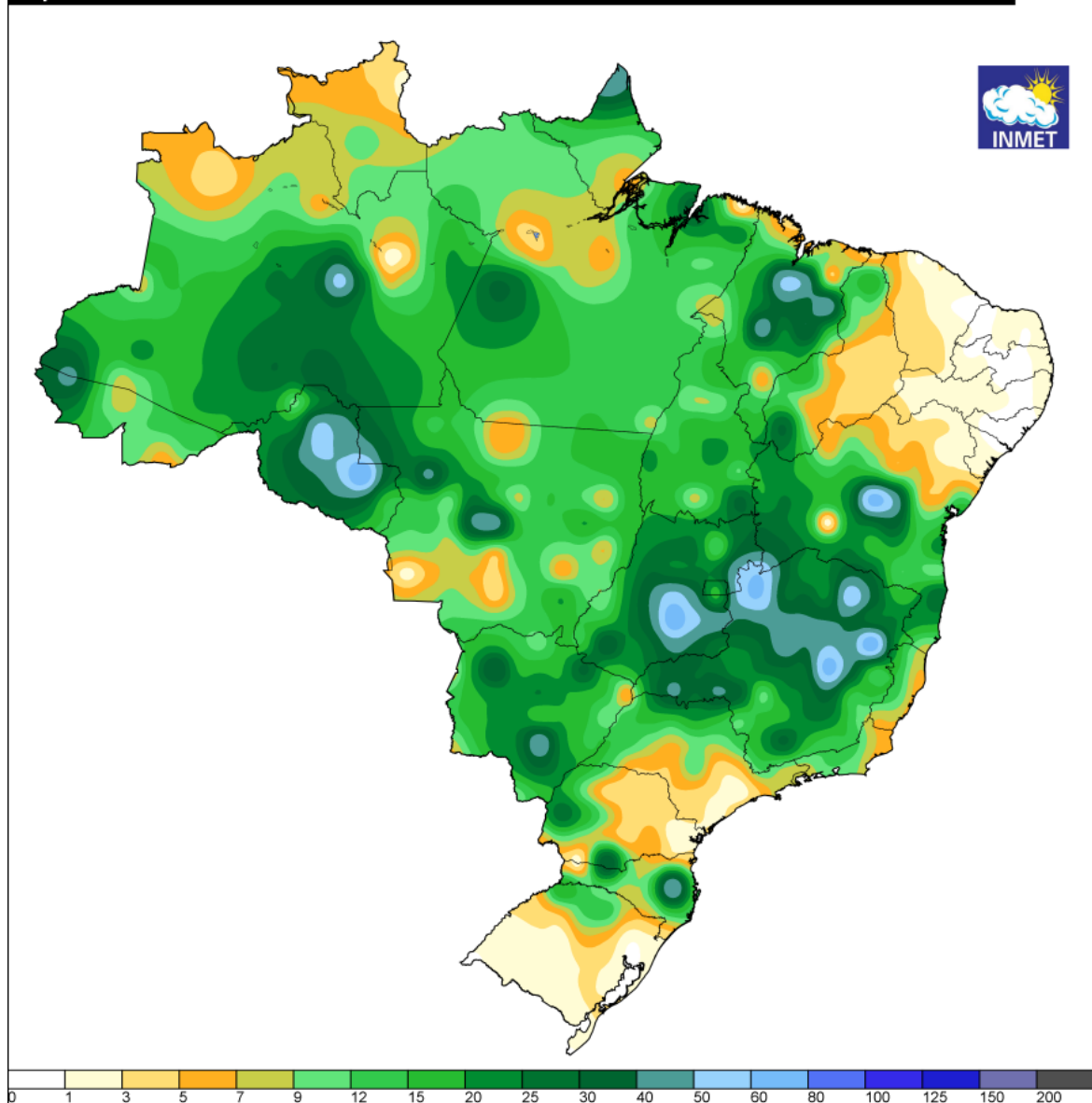
Instituto Nacional de Meteorologia - INMET
Precipitação Acumulada nos últimos 3 dias
Mapa do dia 09/02/2024**Figura 5a - Pluviometria acumulada (mm) entre os dias 06 e 08 de fevereiro de 2024. Fonte: INMET.**

Condições meteorológicas entre 06 e 08 de fevereiro de 2024**Nº Documento:**

s/n

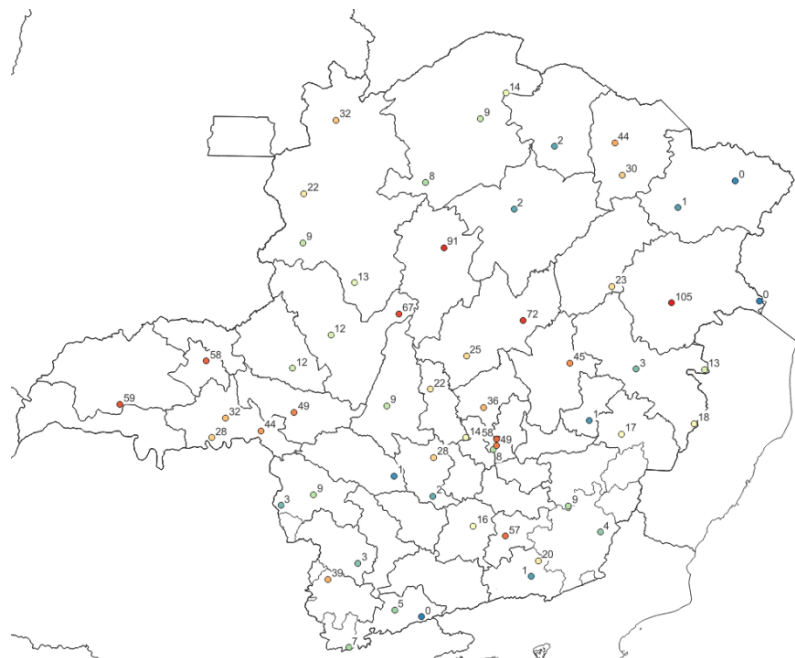
Revisão: A**Página 8 de 10****Figura 5b - Pluviometria acumulada entre os dias 06 e 07 de fevereiro de 2024. Fonte dos dados: INMET.****2) Impactos**

Diversas regiões no estado registraram as consequências destes eventos, principalmente alagamentos, diretamente relacionados às tempestades, mas principalmente na região central. Houve danos em ruas, residências e estabelecimentos comerciais, sobretudo na Região Metropolitana de Belo Horizonte. Abaixo encontram-se algumas reportagens sobre este período:

<https://vale24horas.com.br/noticia/7777/raio-atinge-irmao-de-prefeito-durante-tempestade-em-minas>

<https://www.em.com.br/gerais/2024/02/6800017-chuva-em-bh-avenida-no-barreiro-alaga-durante-temporal.html>

<https://www.otempo.com.br/cidades/video-chuva-invade-diversas-casas-e-assusta-moradores-da-vila-biquinhas-em-bh-1.3325984>

Condições meteorológicas entre 06 e 08 de fevereiro de 2024**Nº Documento:**

s/n

Revisão: APágina **9** de **10**

Na classificação e codificação brasileira de desastres (COBRADE) os eventos que atingiram Minas Gerais no período se encaixam nos seguintes códigos:

1.3.2.1.2 – Tempestade com intensa atividade elétrica;

1.2.3.0.0 – Alagamentos;

1.3.2.1.4 – Chuvas intensas;

3) Conclusões

Pelo exposto acima fica claro que, entre os dias 06 e 08 de fevereiro de 2024, o estado de Minas Gerais foi atingido por grandes acumulados de chuva, devido a passagem de um sistema frontal e termodinâmica favorável. Estes fenômenos foram o responsável pelos diversos impactos relatados, incluindo numerosas descargas elétricas atmosféricas. Na tabela abaixo encontra-se um resumo dos horários críticos por região de Minas.

Malha	Início	Término
Centro	06/02/2024 00:00	08/02/2024 23:59
Leste	06/02/2024 01:00	08/02/2024 17:00
Norte	06/02/2024 00:00	08/02/2024 23:59
Oeste	06/02/2024 11:00	08/02/2024 20:00
Mantiqueira	06/02/2024 10:00	08/02/2024 21:00
Sul	06/02/2024 10:00	08/02/2024 22:00
Triangulo	06/02/2024 11:00	08/02/2024 21:00

Tabela 1 – Resumo dos horários críticos

Condições meteorológicas entre 06 e 08 de fevereiro de 2024**Nº Documento:**

s/n

Revisão: A**Página 10 de 10**

4) Referências bibliográficas:

Mapa de precipitação acumulada do INMET: <https://tempo.inmet.gov.br/PrecAcumulada>Imagens de satélite (GOES – 16): <http://satelite.cptec.inpe.br/acervo/goes16.formulario.logic>Cartas Sinóticas: <https://www.marinha.mil.br/chm/dados-do-smm-cartas-sinoticas/cartas-sinoticas>