



RELATÓRIO DE SITUAÇÃO DE EMERGÊNCIA

Dados do Evento

- I. **Evento:** 20240226-4
- II. **Período do Evento:** 23/01/2024 00:00 a 27/01/2024 23:59
- III. **Publicação:** 28/03/2024 21:00

IV. COBRADE:

1.2.3.0.0

Grupo: Hidrológico
Subgrupo: Alagamentos

1.3.2.1.2

Grupo: Meteorológico
Subgrupo: Tempestades
Tipo: Tempestade Local / Convectiva
Subtipo: Tempestade de Raios

1.3.2.1.4

Grupo: Meteorológico
Subgrupo: Tempestades
Tipo: Tempestade Local / Convectiva
Subtipo: Chuvas Intensas

1.3.2.1.5

Grupo: Meteorológico
Subgrupo: Tempestades
Tipo: Tempestade Local / Convectiva
Subtipo: Vendaval

- V. **Interrupções:** Ver Anexo IV
- VI. **Decreto:** Não se aplica
- VII. **Relatório de Evidências:** 20240226-4

Evidências

- I. **Relatório:** 20240226-4
- II. **Informações do Decreto:** Não se aplica
- III. **Descrição do Evento**

Este relatório apresenta relato e evidências do Evento que gerou interrupções classificadas e expurgadas como Interrupções em Situação de Emergência conforme Item 208 do Módulo 1 do PRODIST que estabelece que podem ser consideradas Interrupções em Situação de Emergência aquelas decorrentes de Evento cujo somatório do CHI seja superior ao calculado pela equação:

$$CHI > 2.612 \times N^{0,35}$$

Onde N = número de consumidores da distribuidora do mês de outubro do ano anterior ao período de apuração.

$$\therefore CHI > 713.367,83$$

No período entre os dias 01 e 03 de dezembro de 2023, o estado de Minas Gerais, devido à formação de uma ZCAS, foi afetado por tempestades com chuvas intensas, acompanhadas de descargas atmosféricas e ventos fortes, conforme detalhado no laudo meteorológico em anexo.

O detalhamento abaixo resume, por regional de distribuição da Cemig D, o período crítico e a abrangência do evento conforme apresentado em laudo meteorológico:

Regionais	Período
Centro	23/01/2024 00:00 à 26/01/2024 22:00
Leste	23/01/2024 00:00 à 27/01/2024 23:00
Norte	23/01/2024 00:00 à 27/01/2024 23:59
Oeste	23/01/2024 01:00 à 26/01/2024 23:00
Mantiqueira	23/01/2024 00:00 à 26/01/2024 20:00
Sul	23/01/2024 00:00 à 26/01/2024 22:00
Triângulo	23/01/2024 01:00 à 26/01/2024 14:00

Ademais, faz-se importante destacar que, para fins de seleção das interrupções decorrentes do evento, fez-se o uso a lista de Fatos Geradores definidas pelo Anexo 8.C do Módulo 8 do PRODIST, tendo sido os expurgos restritos as ocorrências de causa Meio Ambiente (Árvore ou Vegetação, Vento, Descargas Atmosféricas, Inundação, Erosão) e as causas Não Programadas e Não Classificadas quando associadas a condições atmosféricas adversas devido ao evento.

IV. Danos ao Sistema Elétrico

Durante o período do evento, foram registradas ocorrências emergenciais devido a danos diretos aos ativos, principalmente em virtude de descargas atmosféricas e queda de vegetação sobre a rede de distribuição, os principais fatos geradores associados ao evento. Além disso, as maiores quantidades de ocorrências foram verificadas nas regiões Leste, Norte e Centro, onde também ocorreram as maiores concentrações de CHI.

A tabela a seguir representa a quantidade de dispositivos, por tipo, que foram operados durante o evento.

Equipamento	Quantidade Operado
Disjuntor - Linha de Distribuição	3
Disjuntor - SE	2
Disjuntor - Alimentador	12
Religador	672
Seccionalizador	9
Regulador de Tensão	7
Chave Fusível Repetidora MT	515
Chave Fusível Derivação MT	1681
Chave Seccionadora MT	113
Chave Faca Adaptada	52
Transformador de Distribuição	2873

O reflexo das ocorrências foram 5.939 interrupções classificadas como expurgáveis conforme pode ser observado no Anexo deste documento, detalhadas com seus horários individuais, quantidades de consumidores afetados e causas.

V. Relato Técnico

Quando da existência de um evento, a rede de distribuição pode ser afetada por ocorrências associadas ao meio ambiente (não gerenciáveis) ou relacionadas a operação do sistema (gerenciáveis). Nesse sentido, cabe destacar que a Cemig D despacha suas equipes de forma eficiente sem distinção da causa raiz, uma vez que o fato gerador somente é confirmado in loco, incluindo as ocorrências emergenciais sem serviços executados, que podem atrasar o atendimento de ocorrências com desligamentos. Durante o evento, foram encontradas situações de difícil acesso, estradas interditadas em virtude de alagamentos e queda de vegetação, o que comprometeu o tempo de atendimento.

O gráfico abaixo apresenta a curva de consumidores interrompidos no período.

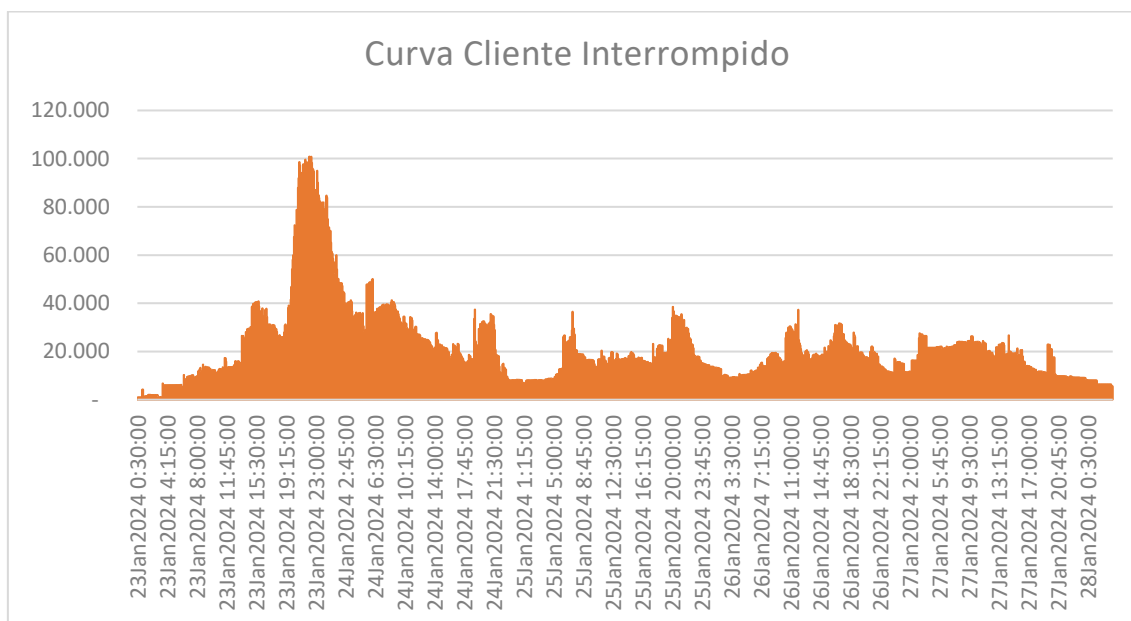



Ações de Restabelecimento

Para realizar o atendimento das ocorrências registradas nesses dias e restabelecer a energia elétrica ao redor do estado, foram usadas a quantidade abaixo de equipes:

23/01/2024 – 572 Turmas
24/01/2024 – 839 Turmas
25/01/2024 – 691 Turmas
26/01/2024 – 645 Turmas
27/01/2024 – 340 Turmas
>28/01/2024 – 257 Turmas

A distribuição dessas equipes ao longo do estado pode ser verificada abaixo, que representa a quantidade de equipes por malha regional da Cemig D:

Centro – 398 Turmas
Leste – 1036 Turmas
Mantiqueira – 293 Turmas
Norte – 643 Turmas
Oeste – 325 Turmas
Sul – 369 Turmas
Triângulo – 280 Turmas

VI. Indicadores de Tempo de Atendimento

Tempo Médio de Preparação (TMP em minutos): 632,17

Tempo Médio de Deslocamento (TMD em minutos): 37,84

Tempo Médio de Execução (TME em minutos): 21,52

VII. Unidades Consumidoras Atingidas: 863.631

VIII. Municípios Atingidos: ABADIA DOS DOURADOS, ABAETE, ABRE CAMPO, ACAIACA, ACUCENA, AGUA BOA, AGUA COMPRIDA, AGUANIL, AGUAS FORMOSAS, AGUAS VERMELHAS, AIMORES, AIURUOCA, ALAGOA, ALBERTINA, ALFENAS, ALMENARA, ALPERCATA, ALPINOPOLIS, ALTEROSA, ALTO CAPARAO, ALTO RIO DOCE, ALVARENGA, ALVINOPOLIS, ALVORADA DE MINAS, AMPARO DA SERRA, ANDRADAS, ANDRELANDIA, ANGELANDIA, ANTONIO CARLOS, ANTONIO DIAS, ARACAI, ARACUAI, ARAGUARI, ARANTINA, ARAPORA, ARAPUA, ARAXA, ARCOS, AREADO, ARICANDUVA, ARINOS, ATALEIA, AUGUSTO DE LIMA, BAEPENDI, BALDIM, BAMBUI, BANDEIRA, BANDEIRA DO SUL, BARAO DE COCAIS, BARBACENA, BARRA LONGA, BARROSO, BELA VISTA DE MINAS, BELMIRO BRAGA, BELO HORIZONTE, BELO ORIENTE, BELO VALE, BERILO, BERIZAL, BERTOPOLIS, BETIM, BIAS FORTES, BICAS, BIQUINHAS, BOA ESPERANCA, BOCAINA DE MINAS, BOCAIUVA, BOM DESPACHO, BOM JARDIM DE MINAS, BOM JESUS DO AMPARO, BOM JESUS DO GALHO, BOM REPOUSO, BOM SUCESSO, BONFIM, BONFINOPOLIS DE MINAS, BONITO DE MINAS, BORDA DA MATA, BOTELHOS, BOTUMIRIM, BRAS PIRES, BRASILANDIA DE MINAS, BRASILIA DE MINAS, BRASOPOLIS, BRAUNAS, BRUMADINHO, BUENOPOLIS, BUGRE, BURITIS, BURITIZEIRO, CABECEIRA GRANDE, CABO VERDE, CACHOEIRA DE MINAS, CACHOEIRA DE PAJEU, CACHOEIRA DOURADA, CAETANOPOLIS, CAETE, CAIANA, CALDAS, CAMACHO, CAMBUQUIRA, CAMPANARIO, CAMPANHA, CAMPESTRE, CAMPINA VERDE, CAMPO AZUL, CAMPO BELO, CAMPO DO MEIO, CAMPO FLORIDO, CAMPOS ALTOS, CAMPOS GERAIS, CANA VERDE, CANAPOLIS, CANDEIAS, CANTAGALO, CAPARAO, CAPELA NOVA, CAPELINHA, CAPETINGA, CAPIM BRANCO, CAPINOPOLIS, CAPITAO ANDRADE, CAPITAO ENEAS, CAPITOLIO, CARAI, CARANAIBA, CARANDAI, CARANGOLA, CARATINGA, CARBONITA, CAREACU, CARLOS CHAGAS, CARMESIA, CARMO DA MATA, CARMO DE MINAS, CARMO DO CACHOEIRA, CARMO DO CAJURU, CARMO DO PARANAIBA, CARMO DO RIO CLARO, CARMOPOLIS DE MINAS, CARRANCAS, CARVALHOS, CASSIA, CATAS ALTAS, CATAS ALTAS DA NORUEGA, CATUJI, CATUTI, CENTRAL DE MINAS, CENTRALINA, CHACARA, CHALE, CHAPADA DO NORTE, CHAPADA GAUCHA, CIPOTANEA, CLARAVAL, CLARO DOS POCOES, CLAUDIO, COLUNA, COMERCIINHO, CONCEICAO APARECIDA, CONCEICAO DA BARRA MINAS, CONCEICAO DAS ALAGOAS, CONCEICAO DAS PEDRAS, CONCEICAO DE IPANEMA, CONCEICAO DO MATO DENTRO, CONCEICAO DO PARA, CONCEICAO DO RIO VERDE, CONCEICAO DOS OUROS, CONEGO MARINHO, CONFINES, CONGONHAL, CONGONHAS,

CONGONHAS DO NORTE, CONQUISTA, CONSELHEIRO LAFAIETE, CONSELHEIRO PENA, CONSOLACAO, CONTAGEM, COQUEIRAL, CORACAO DE JESUS, CORDISBURGO, CORDISLANDIA, CORINTO, COROACI, COROMANDEL, CORONEL FABRICIANO, CORONEL MURTA, CORONEL PACHECO, CORONEL XAVIER CHAVES, CORREGO DANTA, CORREGO FUNDO, CORREGO NOVO, COUTO MAGALHAES DE MINAS, CRISOLITA, CRISTAIS, CRISTALIA, CRISTIANO OTONI, CRISTINA, CRUCILANDIA, CRUZEIRO DA FORTALEZA, CRUZILIA, CURRAL DE DENTRO, CURVELO, DATAS, DELFIM MOREIRA, DELFINOPOLIS, DESTERRO DE ENTRE RIOS, DESTERRO DO MELO, DIAMANTINA, DIONISIO, DIVINO, DIVINO DAS LARANJEIRAS, DIVINOLANDIA DE MINAS, DIVINOPOLIS, DIVISA ALEGRE, DIVISA NOVA, DIVISOPOLIS, DOM BOSCO, DOM CAVATI, DOM JOAQUIM, DOM SILVERIO, DOM VICOSO, DORES DE CAMPOS, DORES DE GUANHAES, DORES DO INDAIA, DORES DO TURVO, DOURADOQUARA, ELOI MENDES, ENGENHEIRO CALDAS, ENGENHEIRO NAVARRO, ENTRE FOLHAS, ENTRE RIOS DE MINAS, ESMERALDAS, ESPERA FELIZ, ESPINOSA, ESPIRITO SANTO DO DOURADO, ESTRELA DALVA, ESTRELA DO INDAIA, EWBANK DA CAMARA, FAMA, FARIA LEMOS, FELICIO DOS SANTOS, FELISBURGO, FELIXLANDIA, FERNANDES TOURINHO, FERROS, FERVEDOURO, FLORESTAL, FORMIGA, FORMOSO, FORTALEZA DE MINAS, FORTUNA DE MINAS, FRANCISCO BADARO, FRANCISCO DUMONT, FRANCISCO SA, FRANCISOPOLIS, FREI GASPARI, FREI INOCENCIO, FREI LAGONEGRO, FRONTEIRA, FRUTA DE LEITE, FRUTAL, FUNILANDIA, GALILEIA, GAMELEIRAS, GLAUCILANDIA, GOIABEIRA, GOIANA, GONCALVES, GONZAGA, GOUVEIA, GOVERNADOR VALADARES, GRAO MOGOL, GRUPIARA, GUANHAES, GUAPE, GUARACIABA, GUARACIAMA, GUARANESIA, GUARDA MOR, GUAXUPE, GUIMARANIA, HELIODORA, IAPU, IBERTIOGA, IBIA, IBIAI, IBIRACATU, IBIRACI, IBIRITE, IBITIURA DE MINAS, IBITURUNA, ICARAI DE MINAS, IGARAPE, IGARATINGA, IGUATAMA, IJACI, ILCINEA, IMBE DE MINAS, INCONFIDENTES, INDAIABIRA, INDIANOPOLIS, INGAI, INHAPIM, INHAUMA, INIMUTABA, IPABA, IPANEMA, IPATINGA, IPIACU, IPUJUNA, IRAI DE MINAS, ITABIRA, ITABIRINHA DE MANTENA, ITABIRITO, ITACAMBIRA, ITACARAMBI, ITAGUARA, ITAIBE, ITAJUBA, ITAMARANDIBA, ITAMBACURI, ITAMBE DO MATO DENTRO, ITAMONTE, ITANHANDU, ITANHOMI, ITAOBIM, ITAPAGIPE, ITAPEERICA, ITATIAIUCU, ITAU DE MINAS, ITAUNA, ITAVERAVA, ITINGA, ITUETA, ITUIUTABA, ITUMIRIM, ITURAMA, ITUTINGA, JABOTICATUBAS, JACINTO, JACUI, JACUTINGA, JAGUARACU, JAIBA, JAMPRUCA, JANAUBA, JANUARIA, JAPARAIBA, JAPONVAR, JECEABA, JENIPAPO DE MINAS, JEQUERI, JEQUITAI, JEQUITIBA, JEQUITINHONHA, JESUANIA, JOAIMA, JOANESIA, JOAO MONLEVADE, JOAO PINHEIRO, JOAQUIM FELICIO, JORDANIA, JOSE GONCALVES DE MINAS, JOSE RAYDAN, JOSENOPOLIS, JUATUBA, JUIZ DE FORA, JURAMENTO, JURUAIA, JUVENILIA, LADAINHA, LAGAMAR, LAGOA DA PRATA, LAGOA DOS PATOS, LAGOA DOURADA, LAGOA FORMOSA, LAGOA GRANDE, LAGOA SANTA, LAJINHA, LAMBARI, LAMIM, LASSANCE, LAVRAS, LEANDRO FERREIRA, LEME DO PRADO, LIBERDADE, LIMA DUARTE, LIMEIRA DO OESTE, LONTRA, LUISLANDIA, LUMINARIAS, LUZ, MACHACALIS, MACHADO, MADRE DE DEUS DE MINAS, MALACACHETA, MAMONAS, MANGA, MANTENA, MAR DE ESPANHA, MARAVILHAS, MARIA DA FE, MARIANA, MARILAC, MARIO CAMPOS, MARLIERIA, MARMELOPOLIS, MARTINHO CAMPOS, MATA VERDE, MATERLANDIA, MATEUS LEME, MATHIAS LOBATO, MATIAS BARBOSA, MATIAS CARDOSO, MATO VERDE, MATOZINHOS, MATUTINA, MEDEIROS, MEDINA, MENDES PIMENTEL, MESQUITA, MINAS NOVAS, MINDURI, MIRABELA, MIRAVANIA, MOEDA, MOEMA, MONJOLOS, MONSENHOR PAULO, MONTALVANIA, MONTE ALEGRE DE MINAS, MONTE AZUL, MONTE BELO, MONTE CARMELO, MONTE FORMOSO, MONTE SIAO, MONTES CLAROS, MONTEZUMA, MORADA NOVA DE MINAS, MORRO DA GARCA, MORRO DO PILAR, MUTUM, MUZAMBINHO, NACIP RAYDAN, NANUQUE, NATALANDIA, NATERCIA, NAZARENO, NEPOMUCENO, NINHEIRA, NOVA BELEM, NOVA ERA, NOVA LIMA, NOVA MODICA, NOVA PONTE, NOVA PORTEIRINHA, NOVA REZENDE, NOVA SERRANA, NOVA UNIAO, NOVO CRUZEIRO, NOVO ORIENTE DE MINAS, NOVORIZONTE, OLHOS DAGUA, OLIVEIRA, OLIVEIRA FORTES, ONCA DO PITANGUI, ORIZANIA, OURO BRANCO, OURO FINO, OURO PRETO, OURO VERDE DE MINAS, PADRE CARVALHO, PADRE PARAISO, PAI PEDRO, PAINEIRAS, PAINS, PALMOPOLIS, PAPAGAIOS, PARA DE MINAS, PARACATU, PARAGUACU, PARAISOPOLIS, PARAPEBA, PASSA QUATRO, PASSA TEMPO, PASSA VINTE, PASSABEM, PASSOS, PATIS, PATOS DE MINAS, PATROCINIO, PAULISTAS, PAVAO, PECANHA, PEDRA AZUL, PEDRA BONITA, PEDRA DO INDAIA, PEDRALVA, PEDRAS MARIA DA CRUZ, PEDRINOPOLIS, PEDRO LEOPOLDO, PEDRO TEIXEIRA, PEQUI, PERDIGAO, PERDIZES, PERDOES, PERIQUITO, PESCADOR, PIAU, PIEDADE DE CARATINGA, PIEDADE DO RIO GRANDE, PIEDADE DOS GERAIS, PIMENTA, PINGO D AGUA, PINTOPOLIS, PIRACEMA, PIRAJUBA, PIRANGA, PIRANGUCU, PIRANGUINHO, PIRAPORA, PITANGUI, PIUMHI, PLANURA, POCO FUNDO, POCRANE, POMPEU, PONTE NOVA, PONTO CHIC, PONTO DOS VOLANTES, PORTEIRINHA, PORTO FIRME, POTE, POUSO ALEGRE, POUSO ALTO, PRADOS, PRATA, PRATAPOLIS, PRATINHA, PRESIDENTE BERNARDES, PRESIDENTE JUSCELINO, PRESIDENTE KUBITSCHEK, PRESIDENTE OLEGARIO, PRUDENTE DE MORAIS, QUARTEL GERAL, QUELUZITO, RAPOSOS, RAUL SOARES, RESENDE COSTA, RESPLENDOR,

RESSAQUINHA, RIACHINHO, RIACHO DOS MACHADOS, RIBEIRAO DAS NEVES, RIBEIRAO VERMELHO, RIO ACIMA, RIO CASCA, RIO DO PRADO, RIO DOCE, RIO ESPERA, RIO MANSO, RIO PARANAIBA, RIO PARDO DE MINAS, RIO PIRACICABA, RIO PRETO, RIO VERMELHO, RITAPOLIS, ROMARIA, RUBELITA, RUBIM, SABARA, SABINOPOLIS, SACRAMENTO, SALINAS, SALTO DA DIVISA, SANTA BARBARA, SANTA BARBARA DO LESTE, SANTA BARBARA DO TUGURIO, SANTA BARBARA MONTE VERDE, SANTA CRUZ DE SALINAS, SANTA CRUZ DO ESCALVADO, SANTA EFIGENIA DE MINAS, SANTA FE DE MINAS, SANTA HELENA DE MINAS, SANTA JULIANA, SANTA LUZIA, SANTA MARIA DE ITABIRA, SANTA MARIA DO SALTO, SANTA MARIA DO SUACUI, SANTA RITA DE CALDAS, SANTA RITA DE IBITIPOCA, SANTA RITA DE MINAS, SANTA RITA DO ITUETO, SANTA RITA DO JACUTINGA, SANTA RITA DO SAPUCAI, SANTA ROSA DA SERRA, SANTA VITORIA, SANTANA DA VARGEM, SANTANA DE PIRAPAMA, SANTANA DO DESERTO, SANTANA DO GARAMBEU, SANTANA DO JACARE, SANTANA DO PARAISO, SANTANA DO RIACHO, SANTO ANTONIO DO AMPARO, SANTO ANTONIO DO GRAMA, SANTO ANTONIO DO ITAMBE, SANTO ANTONIO DO JACINTO, SANTO ANTONIO DO MONTE, SANTO ANTONIO DO RETIRO, SANTO ANTONIO RIO ABAIXO, SANTO HIPOLITO, SANTOS DUMONT, SAO BENTO ABADÉ, SAO BRAS DO SUACUI, SAO DOMINGOS DAS DORES, SAO DOMINGOS DO PRATA, SAO FELIX DE MINAS, SAO FRANCISCO, SAO FRANCISCO DE PAULA, SAO FRANCISCO DE SALES, SAO FRANCISCO DO GLORIA, SAO GERALDO DA PIEDADE, SAO GERALDO DO BAIXIO, SAO GONCALO DO ABAETE, SAO GONCALO DO PARA, SAO GONCALO DO RIO ABAIXO, SAO GONCALO DO RIO PRETO, SAO GONCALO DO SAPUCAI, SAO GOTARDO, SAO JOAO BATISTA GLORIA, SAO JOAO DA LAGOA, SAO JOAO DA MATA, SAO JOAO DA PONTE, SAO JOAO DAS MISSOES, SAO JOAO DEL REI, SAO JOAO DO ORIENTE, SAO JOAO DO PACUI, SAO JOAO DO PARAISO, SAO JOAO EVANGELISTA, SAO JOAQUIM DE BICAS, SAO JOSE DA BARRA, SAO JOSE DA LAPA, SAO JOSE DA SAFIRA, SAO JOSE DA VARGINHA, SAO JOSE DO ALEGRE, SAO JOSE DO DIVINO, SAO JOSE DO GOIABAL, SAO JOSE DO JACURI, SAO JOSE DO MANTIMENTO, SAO LOURENCO, SAO PEDRO DA UNIAO, SAO PEDRO DO SUACUI, SAO PEDRO DOS FERROS, SAO ROMAO, SAO ROQUE DE MINAS, SAO SEBASTIAO BELA VISTA, SAO SEBASTIAO DO ANTA, SAO SEBASTIAO DO MARANHAO, SAO SEBASTIAO DO OESTE, SAO SEBASTIAO DO PARAISO, SAO SEBASTIAO RIO PRETO, SAO SEBASTIAO RIO VERDE, SAO TIAGO, SAO TOMAS DE AQUINO, SAO TOME DAS LETRAS, SAO VICENTE DE MINAS, SAPUCAI MIRIM, SARDOA, SARZEDO, SEM PEIXE, SENAD MODESTINO GONCALVES, SENADOR JOSE BENTO, SENHORA DE OLIVEIRA, SENHORA DO PORTO, SENHORA DOS REMEDIOS, SERITINGA, SERRA DO SALITRE, SERRA DOS AIMORES, SERRANIA, SERRANOPOLIS DE MINAS, SERRANOS, SERRO, SETE LAGOAS, SETUBINHA, SILVIANOPOLIS, SIMAO PEREIRA, SOBRALIA, SOLEDADE DE MINAS, TAIOBEIRAS, TAPARUBA, TAPIRA, TAPIRAI, TAQUARACU DE MINAS, TARUMIRIM, TEIXEIRAS, TEOFILO OTONI, TIMOTEO, TIRADENTES, TIROS, TOCOS DO MOGI, TOMBOS, TRES CORACOES, TRES MARIAS, TRES PONTAS, TUMIRITINGA, TUPACIGUARA, TURMALINA, TURVOLANDIA, UBAI, UBAPORANGA, UBERABA, UBERLANDIA-AG.J.PINHEIRO, UMBURATIBA, UNAI, UNIAO DE MINAS, URUANA DE MINAS, URUCANIA, URUCUIA, VARGEM ALEGRE, VARGEM BONITA, VARGEM GRANDE RIO PARDO, VARGINHA, VARJAO DE MINAS, VARZEA DA PALMA, VARZELANDIA, VAZANTE, VERDELANDIA, VEREDINHA, VERISSIMO, VERMELHO NOVO, VESPASIANO, VICOSA, VIRGEM DA LAPA, VIRGINIA, VIRGINOPOLIS, VIRGOLANDIA, WENCESLAU BRAZ.

IX. Subestações Atingidas: , AAY, ABDD, ACSU, ADOD, AETD, AFNU, AGF, ALSD, AMN, ANAD, AOR, AOY, ARID, AUIU, AVT, AXAU, AYN, BBI, BCAD, BCAU, BCSQ, BCSU, BCV, BDM, BDPD, BETC, BETD, BETT, BFS, BHA, BHAD, BHAT, BHBN, BHCL, BHCT, BHGT, BHHR, BHJT, BHMR, BHPM, BHS, BHSE, BHSN, BHSO, BHSV, BIID, BIIU, BMN, BMO, BMS, BNMU, BNR, BOED, BPSU, BRDD, BRL, BSOT, BTZD, CAQU, CAX, CCHD, CCHU, CCPD, CCY, CCYT, CEL, CEMC, CEMT, CEO, CETU, CGAU, CICM, CINC, CISL, CITU, CLHU, CLS, CLUD, CLUU, CMD, CMH, CMID, CMN, CMT, CNH, CNLU, CNN, CNS, COJ, COM, CONU, CPG, CPO, CQE, CQLU, CRC, CRDT, CRF, CRL, CRM, CSAU, CSN, CSTU, CTR, CUG, CUVD, CVED, DDI, DMTU, DSV, DVLD, DVLU, DVOU, ELMU, ENC, ENG, EPS, EPSU, ESR, FCS, FCSO, FIO, FMA, FMAD, FRUD, FXA, GDM, GGLU, GHE, GOVD, GPED, GVSC, GVSD, GVST, GVSU, IAD, IANU, IBAD, IBAS, IBAT, IBTM, IBYD, ICS, IDM, IGPD, IGPU, IGRU, IGY, IIGD, IIGT, IIGU, IIIU, IJAU, ILIU, IMRU, INPD, IOM, IPC, IRBD, IRO, ITDD, ITMU, ITT, IUAU, IUMD, JAN, JBT, JDN, JESU, JFAD, JFAO, JFAQ, JFAU, JGD, JMLT, JNUD, JNUQ, JNUT, JPIU, JQBU, JQT, JQU, JTAD, JUAD, JUAU, LABU, LAD, LAVD, LBD, LDF, LFAD, LGR, LGT, LJA, LNT, LPTU, LUZU, MAGS, MAGT, MAGU, MAL, MBH, MCDD, MCH, MCHD, MCLD, MCLQ, MCLU, MDH, MDI, MFED, MHC, MIB, MNM, MNN, MNVD, MOO, MRND, MSO, MTVU, MTZ, MUT, MUZD, MVD, MVDU, MZL, MZLU, NERU, NES, NLAE, NLAQ, NLAU, NNE, NOG, NPO, NQEU, NVC, NVN, NVSU, OLV, ORPC, ORPU, OUF, PAND, PBDD, PCSD, PDP, PDR, PDS, PEB, PERD, PFE, PGCU, PIUD, PJU, PLOT, PLU, PMSD, PMSU, PNHD, PNV, PPS, PPUD, PQI, PQO, PRJ, PRRU, PRSD, PRSU, PRTD, PRTU, PSAD, PSAU, PSOU, PSP, PTC, PTE, PTHD, PTID, PTUC, PTUD, PTUE, PTUU, PYN, PZLU, RBSC, RBSD, RBST, RBSU, RCA, RCM, RCN, RES, RMRU,



RPA, RPR, RSP, RSS, SAA, SALU, SBAU, SDED, SDEU, SEG, SER, SERD, SFID, SFIQ, SGS, SGTU, SLAD, SLAT, SLAU, SLN, SLP, SLUD, SLUQ, SLUU, SND, SNS, SPU, SQNU, SRS, SRT, SRWU, SSA, SSO, SSP, SSZ, STV, SUI, SVW, SWOU, SYBU, TCSD, TCSU, TOED, TOTU, TPCD, TSPU, TTD, UHDR, UHGF, UHIT, UHJS, UHMM, UHMR, UHMS, UHPC, UHPD, UHPF, UHPI, UHPN, UHPT, UHQM, UHRP, UHSB, UHSG, UHTM, UHTR, ULAD, ULAE, ULAN, ULAO, ULAS, ULAU, UNIC, UNID, UNIQ, UNIS, UNIT, URAQ, URAS, URAT, URAU, VCS, VCSD, VGAU, VJMU, VZEU, VZPU, YAN, YHMM, YPRT

- X. Interrupções: 5.939**
- XI. Início da Primeira Interrupção: 23/01/2024 01:00**
- XII. Término da Última Interrupção: 04/02/2024 19:55**
- XIII. Duração Média das Interrupções (em horas): 11,97**
- XIV. Interrupção de Maior Duração (em horas): 269,81**
- XV. Consumidor Hora Interrompido (CHI) do Evento: 2.839.016,22**

- XVI. Registros diversos: Ver anexos**

Chuva intensa causa alagamento na BR-040, na Grande BH; VÍDEO

Vídeos mostram que água chegou a cobrir pneus dos carros que passavam pela rodovia, em Nova Lima.

Por g1 Minas — Belo Horizonte

23/01/2024 20h10 · Atualizado há 2 meses

Fonte: <https://g1.globo.com/mg/minas-gerais/noticia/2024/01/23/chuva-intensa-causa-alagamento-na-br-040-na-grande-bh-video.ghtml>

Temporal alaga ruas, arrasta carros, deixa pessoas ilhadas e derruba árvores em BH; VÍDEOS

Fortes chuvas provocaram enxurradas em vários pontos da capital mineira. Em Conceição do Mato Dentro, casas e lojas ficaram alagadas. A BR-040, em Nova Lima, ficou interditada por causa de inundação da pista.

Por Ana Carolina Ferreira, **Leonardo Milagres**, g1 Minas — Belo Horizonte

23/01/2024 22h00 · Atualizado há 2 meses



Veículos foram arrastados pela enchente no bairro São Bento, na Região Centro-Sul — Foto: Redes sociais

Fonte: <https://g1.globo.com/mg/minas-gerais/noticia/2024/01/23/temporal-provoca-alagamentos-em-belo-horizonte-e-regiao-metropolitana.ghtml>

Início > Gerais

TEMPORAL A CAMINHO

Minas tem 422 cidades em alerta para chuva forte com risco de alagamento

O aviso do Instituto Nacional de Meteorologia vale até as 10h de quarta-feira

<https://www.em.com.br/gerais/2024/01/6791380-minas-tem-422-cidades-em-alerta-para-chuva-forte-com-risco-de-alagamento.html>

Forte chuva volta a atingir Governador Valadares; cidade está em situação de emergência

Volume de chuva registrado na cidade de sábado até esta terça-feira, é de 82 milímetros. Bombeiros registraram quase 70 chamadas envolvendo os estragos.

Por **Fran Ribeiro**, g1 Vales de Minas Gerais
23/01/2024 10h49 - Atualizado há 2 meses



Transtornos causados pelo temporal — Foto: Fábio Monteiro/Inter TV dos Vales

Fonte: <https://g1.globo.com/mg/vales-mg/noticia/2024/01/23/forte-chuva-volta-a-atingir-governador-valadares-cidade-esta-em-situacao-de-emergencia.ghtml>

BH tem previsão de nova chuva forte nesta quarta-feira; Região Oeste teve maior volume na terça

Segundo a Defesa Civil, dia será de céu parcialmente nublado a nublado com chuvas que podem ser fortes. Regional Oeste teve 91,6mm, Pampulha, 79,4 mm e Centro-Sul com 71 mm.

Por **Alex Araújo**, g1 Minas — Belo Horizonte

24/01/2024 07h34 · Atualizado há 2 meses

Fonte: <https://g1.globo.com/mg/minas-gerais/noticia/2024/01/24/bh-tem-previsao-de-nova-chuva-forte-nesta-quarta-feira-regiao-oeste-teve-maior-volume-na-terca.ghtml>

Chuva causa alagamentos, inundações e desabamentos em Teófilo Otoni

Duas famílias ficaram desabrigadas, e sete pessoas foram desalojadas e amparadas por parentes e amigos.

Por **Caroline Del Piero***, g1 Vales de Minas Gerais

23/01/2024 19h50 · Atualizado há 2 meses

Fonte: <https://g1.globo.com/mg/vales-mg/noticia/2024/01/23/chuva-causa-alagamentos-inundacoes-e-desabamentos-em-teofilo-otoni.ghtml>

VÍDEO: Forro de empresa desaba em shopping durante chuva forte em MG

Choveu cerca de 55 milímetros em três horas. Segundo Corpo de Bombeiros de Uberaba, não houve alagamentos na cidade, mas pelo menos um chamado de queda de galhos de árvore foi registrado.

Por **g1 Triângulo** — Uberaba

23/01/2024 18h47 · Atualizado há 2 meses

<https://g1.globo.com/mg/triangulo-mineiro/noticia/2024/01/23/video-forro-de-empresa-desaba-em-shopping-durante-chuva-forte-em-mg.ghtml>

Chuva causa estragos, inundações e deixa 25 pessoas ilhadas em Belo Horizonte

Segundo o Corpo de Bombeiros, as pessoas estão ilhadas dentro de suas residências; chuva foi forte em todas regionais da cidade

MINAS GERAIS | Do R7
23/01/2024 - 21H47 (ATUALIZADO EM 23/01/2024 - 22H40)



Fonte: <https://noticias.r7.com/minas-gerais/chuva-causa-estragos-inundacoes-e-deixa-25-pessoas-ilhadas-em-belo-horizonte-23012024>

CHUVA SEGUIRÁ CASTIGANDO MINAS GERAIS COM NOVOS TEMPORAIS

Belo Horizonte se recuperava hoje dos estragos do temporal com chuva forte e vento que atingiu a cidade ontem



Autor: **METSUL.COM**
24/01/2024 - 19:08

Fonte: <https://metsul.com/chuva-seguira-castigando-minas-gerais-com-novos-temporais/>

ESTADO DE MINAS Gerais



Início > Gerais

INUNDAÇÕES

Cidades do Vale do Rio Doce sofrem com fortes chuvas desde fim de semana

Em Conselheiro Pena, água invadiu comércios e residências localizados na rua principal. Já em Governador Valadares, bairros estão sem água depois que enxurrada entrou em estação de tratamento

Fonte: <https://www.em.com.br/gerais/2024/01/6792792-cidades-do-vale-do-rio-doce-sofrem-com-fortes-chuvas-desde-fim-de-semana.html>

T O TEMPO

Barragem transborda após chuvas em MG; veja vídeo

Uma barragem transbordou na cidade de Dom Joaquim, na região Central de Minas Gerais. O motivo seria o volume da chuva na última terça-feira...

25 de jan. de 2024



'Explosão' de bueiros, casas inundadas e alagamentos: temporal causa estragos em Pompéu, MG; veja imagens

Chuva começou por volta das 20h30 de quarta-feira (24) e durou aproximadamente uma hora. Não houve feridos.

Por g1 Centro-Oeste de Minas — Pompéu
25/01/2024 11h16 · Atualizado há 2 meses

Fonte: <https://g1.globo.com/mg/centro-oeste/noticia/2024/01/25/explosao-de-bueiros-casas-inundadas-e-alagamentos-temporal-causa-estragos-em-pompeu-mg-veja-imagens.ghtml>

Chuva intensa deixa ruas completamente inundadas em Patos de Minas

Postado por Hamilton Amorim · 24 de janeiro de 2024



Fonte: <https://ponoticias.com.br/chuva-intensa-deixa-ruas-completamente-inundadas-em-patos-de-minas/>

CUIDADO!

Chove forte em vários pontos de BH, que tem alerta de granizo para esta tarde

Aviso da Defesa Civil vale até as 16h desta sexta

Fonte: <https://www.hojeemdia.com.br/minas/chove-forte-em-varios-pontos-de-bh-que-tem-alerta-de-granizo-para-esta-tarde-1.997730>

Anexo II – Mapa Geométrico regionais Cemig-D

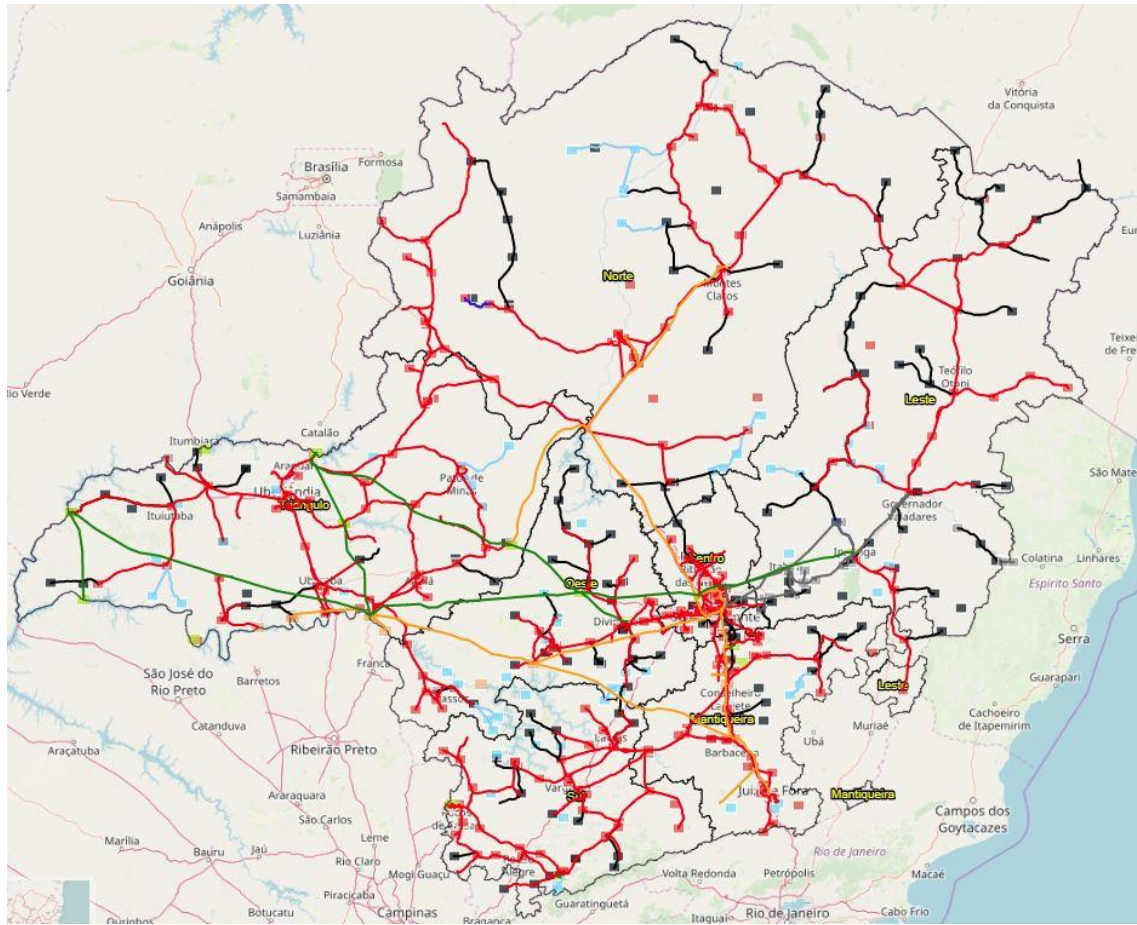

Anexo III – Diagrama das regionais Cemig-D

Regional Centro

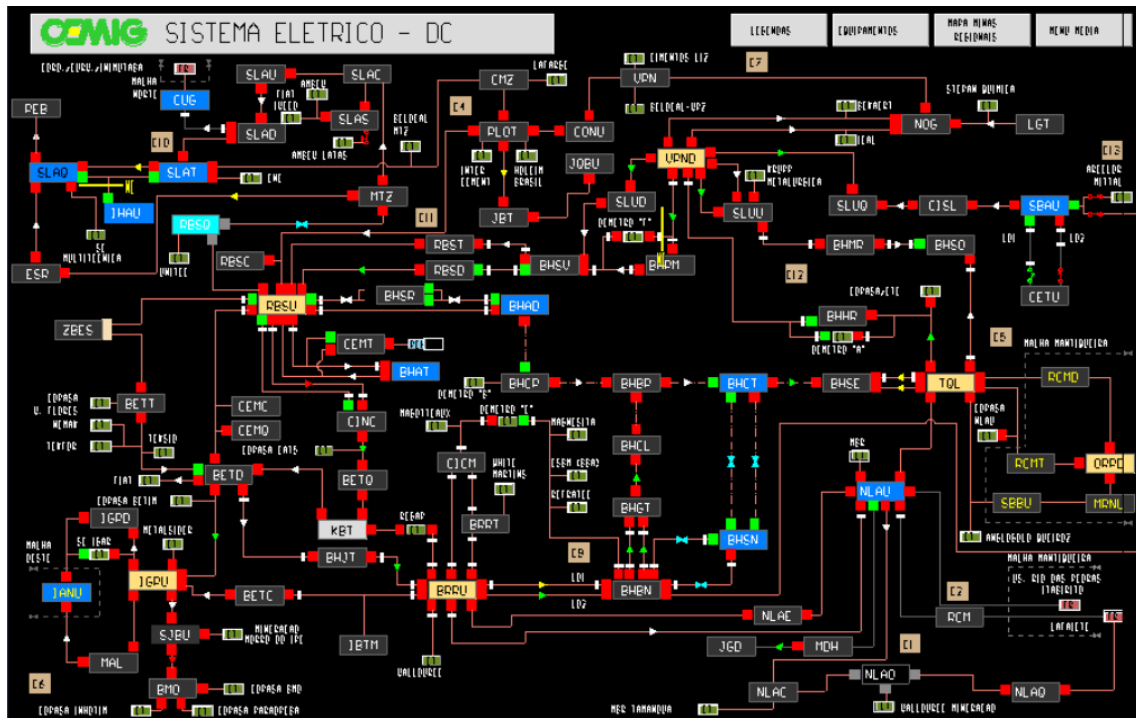

Regional Leste

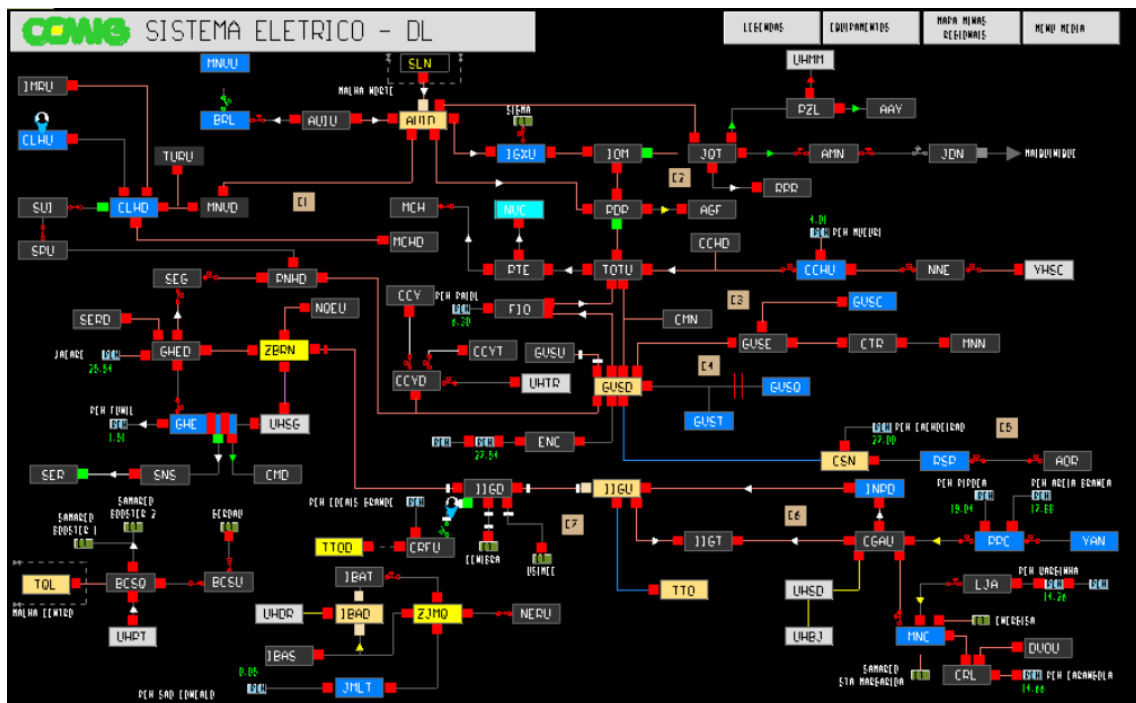

Regional Mantiqueira

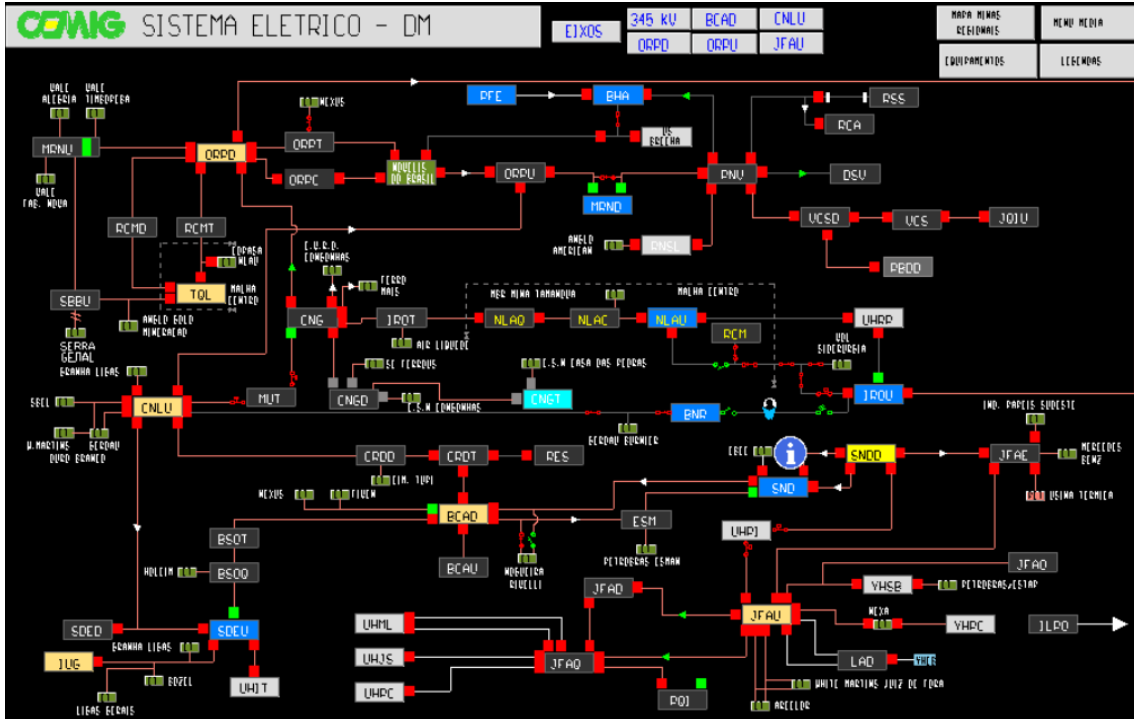

Regional Norte

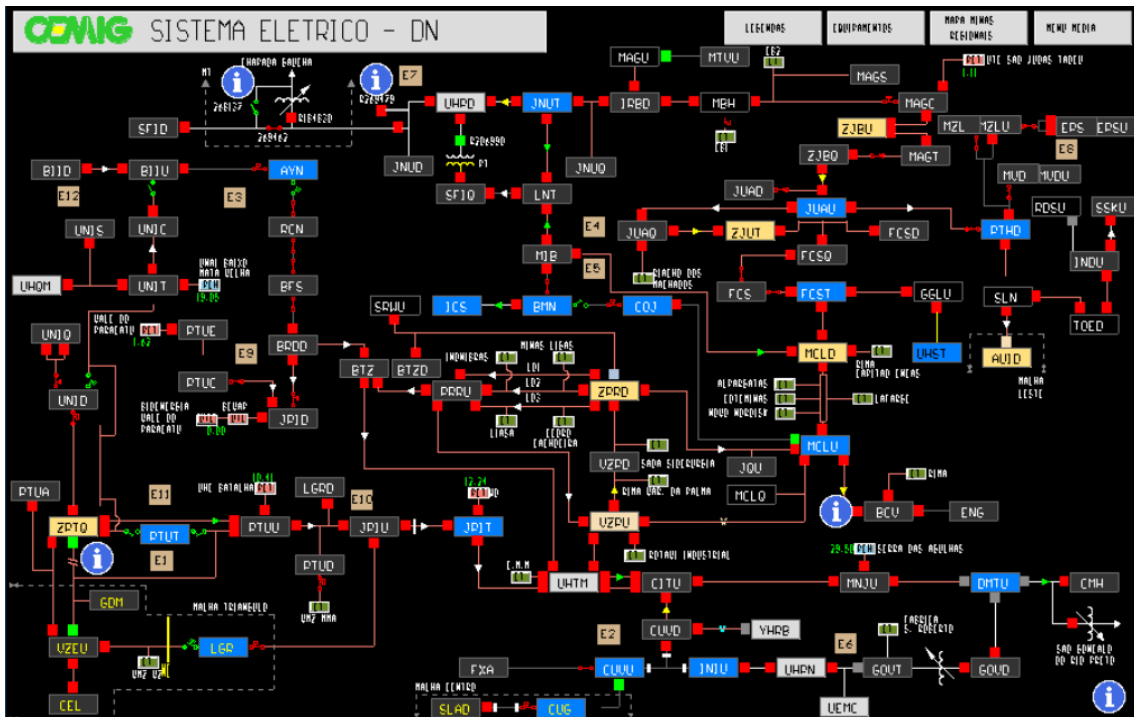

Regional Oeste

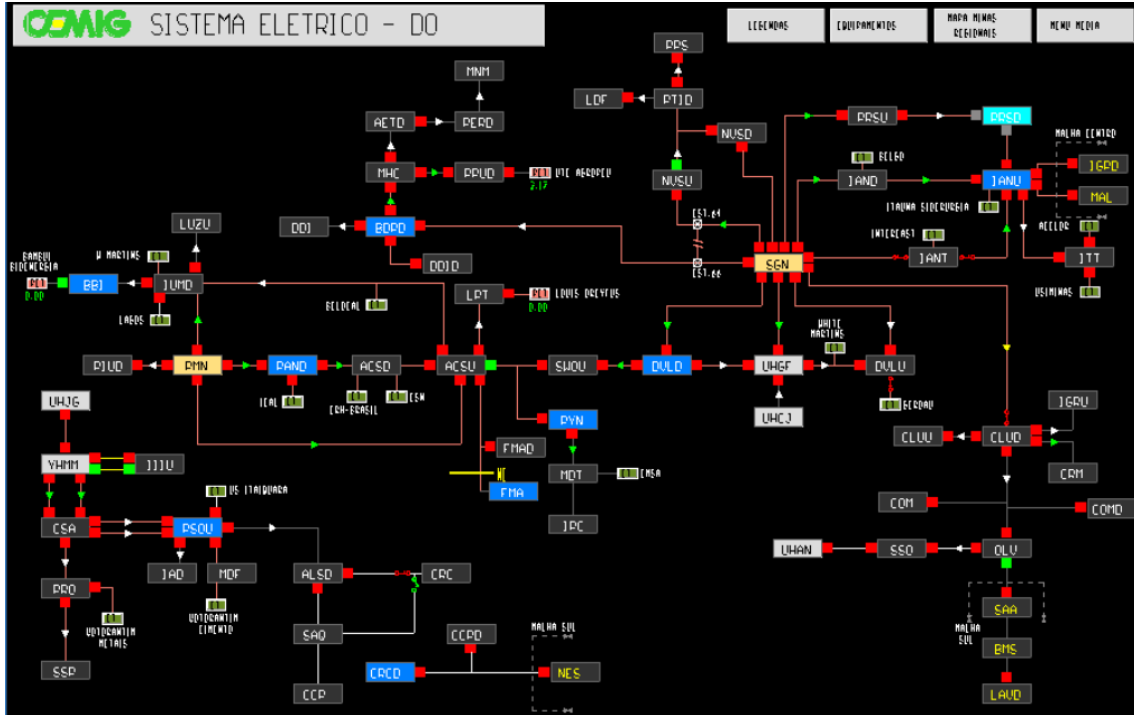

Regional Sul

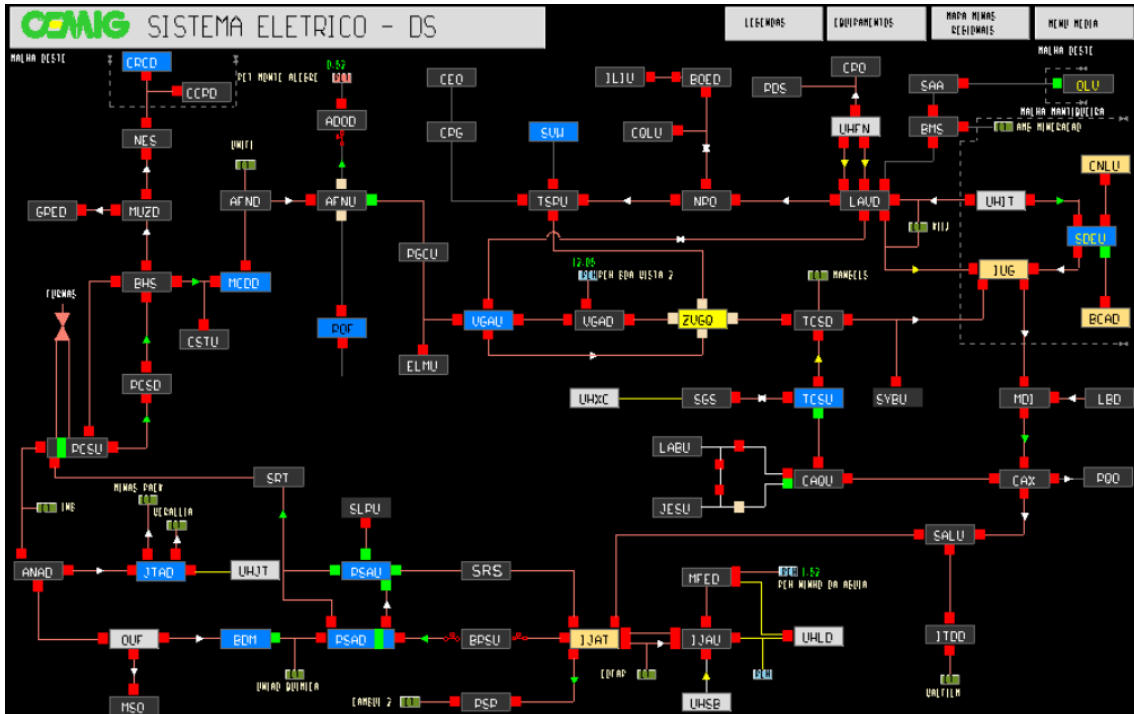

Regional Triângulo

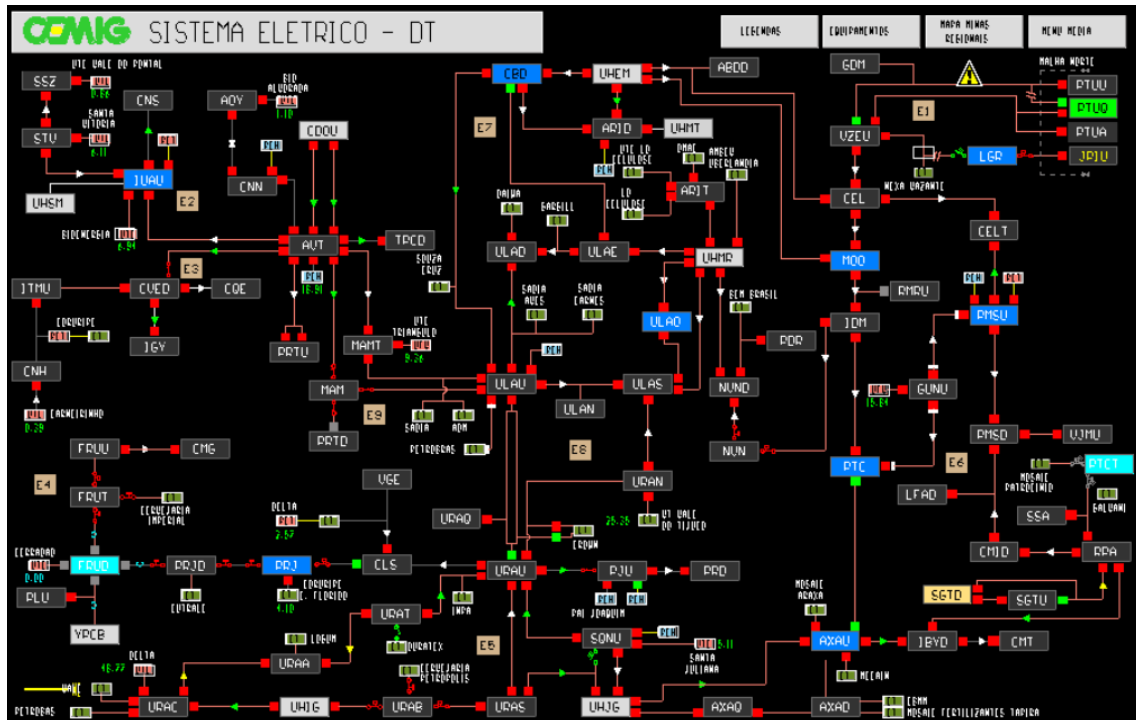

Anexo IV – Registros das Interrupções

Interrupção	Item	Conjunto	Início	Término	Fato Gerador	UCs Inter.
17746931	1	ACSU - 15094	23/01/2024 09:51	23/01/2024 10:45	Não classificada	12
17749607	1	ACSU - 15094	23/01/2024 16:56	23/01/2024 19:29	Meio ambiente - Descarga Atmosférica	1
17750292	1	ACSU - 15094	23/01/2024 19:13	23/01/2024 23:30	Meio ambiente - Descarga Atmosférica	4
17748404	1	ACSU - 15094	23/01/2024 11:49	23/01/2024 15:19	Meio ambiente - Árvore ou Vegetação	12
17751370	1	ACSU - 15094	24/01/2024 07:55	24/01/2024 10:06	Não classificada	1
17756023	1	ACSU - 15094	25/01/2024 09:05	25/01/2024 11:27	Meio ambiente - Árvore ou Vegetação	1
17757673	1	ACSU - 15094	25/01/2024 14:00	25/01/2024 17:18	Não classificada	12
17750094	1	ADOD - 15095	23/01/2024 20:42	23/01/2024 22:03	Meio ambiente - Vento	1
17752364	1	ADOD - 15095	24/01/2024 06:24	24/01/2024 13:36	Meio ambiente - Vento	3
17752507	1	ADOD - 15095	24/01/2024 08:46	24/01/2024 14:06	Meio ambiente - Vento	16
17754458	1	ADOD - 15095	24/01/2024 16:28	24/01/2024 20:12	Meio ambiente - Vento	1
17753518	1	ADOD - 15095	24/01/2024 14:59	24/01/2024 16:43	Meio ambiente - Vento	1
17754667	1	ADOD - 15095	24/01/2024 19:24	24/01/2024 21:17	Meio ambiente - Vento	1
17754333	1	ADOD - 15095	24/01/2024 18:12	24/01/2024 19:38	Meio ambiente - Vento	4
17757250	1	ADOD - 15095	24/01/2024 15:22	25/01/2024 14:05	Não classificada	1
17757251	1	ADOD - 15095	25/01/2024 10:19	25/01/2024 14:05	Não classificada	11
17759144	2	ADOD - 15095	25/01/2024 22:14	26/01/2024 08:43	Meio ambiente - Vento	41
17759144	1	ADOD - 15095	25/01/2024 22:14	26/01/2024 08:43	Meio ambiente - Vento	4
17757751	1	ADOD - 15095	25/01/2024 07:44	25/01/2024 17:44	Não classificada	16
17758205	2	ADOD - 15095	25/01/2024 08:14	25/01/2024 19:49	Meio ambiente - Vento	11
17758292	1	ADOD - 15095	25/01/2024 08:28	25/01/2024 20:26	Meio ambiente - Vento	1
17760212	1	ADOD - 15095	26/01/2024 10:14	26/01/2024 13:41	Meio ambiente - Vento	2
17759609	2	ADOD - 15095	26/01/2024 07:43	26/01/2024 10:50	Meio ambiente - Vento	11
17760401	1	ADOD - 15095	26/01/2024 09:47	26/01/2024 14:34	Meio ambiente - Vento	1
17746832	1	AETD - 17009	23/01/2024 08:07	23/01/2024 10:11	Meio ambiente - Descarga Atmosférica	2
17749508	1	AETD - 17009	23/01/2024 14:05	23/01/2024 18:55	Meio ambiente - Descarga Atmosférica	1
17750468	1	AETD - 17009	23/01/2024 20:18	24/01/2024 06:04	Meio ambiente - Descarga Atmosférica	1
17746676	1	AETD - 17009	23/01/2024 08:22	23/01/2024 09:53	Não classificada	3
17750468	2	AETD - 17009	23/01/2024 20:18	24/01/2024 06:04	Meio ambiente - Descarga Atmosférica	11
17746546	1	AETD - 17009	23/01/2024 07:09	23/01/2024 09:32	Não classificada	1
17746841	1	AETD - 17009	23/01/2024 08:36	23/01/2024 10:37	Não classificada	11
17750235	1	AETD - 17009	23/01/2024 22:35	23/01/2024 23:06	Meio ambiente - Descarga Atmosférica	2
17750468	3	AETD - 17009	23/01/2024 20:18	24/01/2024 06:04	Meio ambiente - Descarga Atmosférica	1
17753099	1	AETD - 17009	23/01/2024 07:14	23/01/2024 08:24	Meio ambiente - Descarga Atmosférica	1
17749958	1	AETD - 17009	23/01/2024 17:21	23/01/2024 21:10	Meio ambiente - Descarga Atmosférica	1
17754069	1	AETD - 17009	24/01/2024 07:34	24/01/2024 18:27	Meio ambiente - Descarga Atmosférica	2
17752491	1	AETD - 17009	24/01/2024 06:18	24/01/2024 13:25	Não classificada	1
17754034	1	AETD - 17009	24/01/2024 17:18	24/01/2024 18:09	Meio ambiente - Árvore ou Vegetação	11
17752941	1	AETD - 17009	24/01/2024 09:27	24/01/2024 14:58	Meio ambiente - Descarga Atmosférica	1
17754237	1	AETD - 17009	24/01/2024 14:48	24/01/2024 19:15	Meio ambiente - Descarga Atmosférica	1
17751494	1	AETD - 17009	24/01/2024 06:11	24/01/2024 10:40	Meio ambiente - Árvore ou Vegetação	2
17758971	3	AETD - 17009	24/01/2024 06:18	24/01/2024 14:56	Meio ambiente - Descarga Atmosférica	16
17752549	1	AETD - 17009	24/01/2024 12:09	24/01/2024 14:17	Meio ambiente - Árvore ou Vegetação	137
17752501	1	AETD - 17009	24/01/2024 07:55	24/01/2024 14:16	Não classificada	1
17758971	1	AETD - 17009	24/01/2024 06:18	24/01/2024 14:29	Meio ambiente - Descarga Atmosférica	13
17792063	1	AETD - 17009	24/01/2024 16:48	25/01/2024 01:10	Meio ambiente - Descarga Atmosférica	9
17758971	6	AETD - 17009	24/01/2024 06:18	25/01/2024 16:30	Meio ambiente - Descarga Atmosférica	1
17758971	5	AETD - 17009	24/01/2024 06:18	24/01/2024 17:16	Meio ambiente - Descarga Atmosférica	1
17755771	1	AETD - 17009	25/01/2024 08:43	25/01/2024 10:24	Não classificada	1
17755223	1	AETD - 17009	25/01/2024 05:35	25/01/2024 07:28	Não classificada	5
17758972	1	AETD - 17009	25/01/2024 13:30	25/01/2024 16:30	Meio ambiente - Descarga Atmosférica	1
17760177	1	AETD - 17009	25/01/2024 14:13	26/01/2024 13:22	Meio ambiente - Descarga Atmosférica	1
17756684	1	AETD - 17009	25/01/2024 07:19	25/01/2024 14:43	Meio ambiente - Vento	9
17760178	1	AETD - 17009	26/01/2024 11:20	26/01/2024 13:22	Meio ambiente - Descarga Atmosférica	10
17762359	1	AETD - 17009	26/01/2024 20:03	27/01/2024 01:14	Meio ambiente - Descarga Atmosférica	1

17760965	1	AETD - 17009	26/01/2024 12:39	26/01/2024 16:12	Não classificada	1
17760764	1	AETD - 17009	26/01/2024 13:26	26/01/2024 15:37	Não classificada	55
17750028	1	AFNU - 17015	23/01/2024 13:53	23/01/2024 15:48	Meio ambiente - Árvore ou Vegetação	38
17750033	1	AFNU - 17015	23/01/2024 16:45	23/01/2024 17:15	Meio ambiente - Árvore ou Vegetação	35
17746346	1	AFNU - 17015	23/01/2024 08:15	23/01/2024 08:45	Não classificada	38
17749878	1	AFNU - 17015	23/01/2024 18:15	23/01/2024 20:44	Meio ambiente - Vento	1
17747059	1	AFNU - 17015	23/01/2024 10:52	23/01/2024 11:30	Meio ambiente - Árvore ou Vegetação	52
17755474	1	AFNU - 17015	23/01/2024 17:06	25/01/2024 09:21	Meio ambiente - Vento	1
17746456	1	AFNU - 17015	23/01/2024 07:30	23/01/2024 09:12	Meio ambiente - Vento	8
17747160	1	AFNU - 17015	23/01/2024 09:41	23/01/2024 11:35	Meio ambiente - Vento	81
17749878	2	AFNU - 17015	23/01/2024 18:15	23/01/2024 20:44	Meio ambiente - Vento	126
17747160	2	AFNU - 17015	23/01/2024 09:41	23/01/2024 11:35	Meio ambiente - Vento	1
17757442	2	AFNU - 17015	24/01/2024 11:11	24/01/2024 16:35	Meio ambiente - Árvore ou Vegetação	112
17763776	1	AFNU - 17015	24/01/2024 10:05	24/01/2024 19:09	Meio ambiente - Árvore ou Vegetação	1
17753142	1	AFNU - 17015	24/01/2024 05:59	24/01/2024 15:47	Meio ambiente - Vento	136
17757442	6	AFNU - 17015	24/01/2024 11:11	24/01/2024 17:04	Meio ambiente - Árvore ou Vegetação	1
17763777	2	AFNU - 17015	24/01/2024 18:31	27/01/2024 16:10	Meio ambiente - Árvore ou Vegetação	1
17752377	1	AFNU - 17015	24/01/2024 07:48	24/01/2024 13:48	Meio ambiente - Vento	2
17752377	2	AFNU - 17015	24/01/2024 07:48	24/01/2024 13:48	Meio ambiente - Vento	1
17757442	3	AFNU - 17015	24/01/2024 11:11	24/01/2024 16:35	Meio ambiente - Árvore ou Vegetação	1
17757442	7	AFNU - 17015	24/01/2024 11:11	25/01/2024 14:51	Meio ambiente - Árvore ou Vegetação	16
17757442	5	AFNU - 17015	24/01/2024 11:11	24/01/2024 17:04	Meio ambiente - Árvore ou Vegetação	74
17753142	2	AFNU - 17015	24/01/2024 05:59	24/01/2024 15:47	Meio ambiente - Vento	5
17753142	3	AFNU - 17015	24/01/2024 05:59	24/01/2024 15:47	Meio ambiente - Vento	1
17763777	1	AFNU - 17015	24/01/2024 18:31	24/01/2024 19:09	Meio ambiente - Árvore ou Vegetação	50
17751909	1	AFNU - 17015	24/01/2024 06:27	24/01/2024 12:12	Meio ambiente - Vento	65
17757442	4	AFNU - 17015	24/01/2024 11:11	24/01/2024 17:04	Meio ambiente - Árvore ou Vegetação	1
17757442	1	AFNU - 17015	24/01/2024 11:11	24/01/2024 15:45	Meio ambiente - Árvore ou Vegetação	24
17750627	1	AFNU - 17015	24/01/2024 05:10	24/01/2024 07:54	Meio ambiente - Vento	143
17756489	1	AFNU - 17015	25/01/2024 10:52	25/01/2024 13:52	Meio ambiente - Vento	1
17761582	1	AFNU - 17015	25/01/2024 16:14	25/01/2024 19:59	Meio ambiente - Árvore ou Vegetação	77
17757443	1	AFNU - 17015	25/01/2024 15:54	25/01/2024 16:07	Meio ambiente - Árvore ou Vegetação	1
17756076	1	AFNU - 17015	25/01/2024 09:35	25/01/2024 11:39	Meio ambiente - Árvore ou Vegetação	1
17757444	2	AFNU - 17015	25/01/2024 16:24	25/01/2024 16:39	Meio ambiente - Árvore ou Vegetação	1
17757444	1	AFNU - 17015	25/01/2024 16:24	25/01/2024 16:39	Meio ambiente - Árvore ou Vegetação	112
17759293	1	AFNU - 17015	25/01/2024 21:51	26/01/2024 09:25	Meio ambiente - Vento	32
17761582	2	AFNU - 17015	25/01/2024 16:14	26/01/2024 17:23	Meio ambiente - Árvore ou Vegetação	66
17759771	1	AFNU - 17015	25/01/2024 09:42	26/01/2024 11:35	Meio ambiente - Vento	1
17757443	2	AFNU - 17015	25/01/2024 15:54	25/01/2024 16:07	Meio ambiente - Árvore ou Vegetação	74
17757443	3	AFNU - 17015	25/01/2024 15:54	25/01/2024 16:07	Meio ambiente - Árvore ou Vegetação	1
17760851	1	AFNU - 17015	25/01/2024 16:35	26/01/2024 15:55	Meio ambiente - Vento	1
17759279	1	AFNU - 17015	25/01/2024 16:03	26/01/2024 09:35	Meio ambiente - Árvore ou Vegetação	2
17755709	1	AFNU - 17015	25/01/2024 08:48	25/01/2024 10:03	Meio ambiente - Vento	51
17759025	1	AFNU - 17015	25/01/2024 13:12	26/01/2024 07:51	Meio ambiente - Vento	5
17759077	1	AFNU - 17015	25/01/2024 15:03	26/01/2024 08:09	Meio ambiente - Vento	1
17759480	1	AFNU - 17015	26/01/2024 06:29	26/01/2024 10:24	Meio ambiente - Vento	13
17761439	1	AFNU - 17015	26/01/2024 14:57	26/01/2024 17:52	Meio ambiente - Vento	1
17761583	1	AFNU - 17015	26/01/2024 18:54	26/01/2024 19:06	Meio ambiente - Árvore ou Vegetação	77
17760398	1	AFNU - 17015	26/01/2024 09:33	26/01/2024 14:14	Meio ambiente - Vento	5
17834231	1	AFNU - 17015	26/01/2024 07:50	26/01/2024 12:13	Meio ambiente - Vento	1
17761302	2	AFNU - 17015	26/01/2024 14:12	26/01/2024 17:25	Meio ambiente - Vento	1
17761141	1	AFNU - 17015	26/01/2024 12:36	26/01/2024 16:45	Meio ambiente - Vento	8
17761302	1	AFNU - 17015	26/01/2024 14:12	26/01/2024 17:25	Meio ambiente - Vento	4
17759346	1	AFNU - 17015	26/01/2024 06:52	26/01/2024 09:47	Meio ambiente - Vento	2
17768022	1	AFNU - 17015	26/01/2024 14:44	27/01/2024 18:14	Meio ambiente - Árvore ou Vegetação	1
17791210	2	AGF - 15098	24/01/2024 11:31	04/02/2024 15:30	Meio ambiente - Vento	8
17791210	1	AGF - 15098	24/01/2024 11:31	04/02/2024 15:30	Meio ambiente - Vento	3
17762462	1	AGF - 15098	24/01/2024 19:40	27/01/2024 07:34	Meio ambiente - Descarga Atmosférica	5
17754606	1	AGF - 15098	24/01/2024 07:55	24/01/2024 21:08	Meio ambiente - Vento	10

17754112	1	AGF - 15098	24/01/2024 16:36	24/01/2024 18:35	Não classificada	425
17758259	1	AGF - 15098	24/01/2024 10:01	25/01/2024 20:12	Meio ambiente - Vento	3
17755854	1	AGF - 15098	24/01/2024 14:07	25/01/2024 10:55	Meio ambiente - Vento	4
17755509	1	AGF - 15098	24/01/2024 08:28	25/01/2024 09:33	Meio ambiente - Descarga Atmosférica	1
17754606	2	AGF - 15098	24/01/2024 07:55	24/01/2024 21:08	Meio ambiente - Vento	10
17756622	1	AGF - 15098	24/01/2024 16:59	25/01/2024 14:07	Meio ambiente - Árvore ou Vegetação	2
17754072	1	AGF - 15098	24/01/2024 09:45	24/01/2024 18:32	Meio ambiente - Árvore ou Vegetação	1
17761385	1	AGF - 15098	25/01/2024 23:42	26/01/2024 18:15	Meio ambiente - Vento	1
17759745	2	AGF - 15098	25/01/2024 18:33	26/01/2024 11:45	Meio ambiente - Árvore ou Vegetação	6
17759963	1	AGF - 15098	25/01/2024 14:39	26/01/2024 13:04	Meio ambiente - Vento	4
17762421	1	AGF - 15098	25/01/2024 17:16	27/01/2024 06:49	Meio ambiente - Descarga Atmosférica	2
17757767	1	AGF - 15098	25/01/2024 13:18	25/01/2024 17:23	Meio ambiente - Vento	1
17790297	1	AGF - 15098	25/01/2024 15:40	28/01/2024 13:47	Meio ambiente - Descarga Atmosférica	3
17790185	1	AGF - 15098	25/01/2024 19:21	28/01/2024 13:53	Meio ambiente - Descarga Atmosférica	2
17759745	1	AGF - 15098	25/01/2024 18:33	26/01/2024 11:45	Meio ambiente - Árvore ou Vegetação	1
17765825	1	AGF - 15098	26/01/2024 16:52	28/01/2024 06:57	Meio ambiente - Descarga Atmosférica	1
17759964	1	AGF - 15098	26/01/2024 10:45	26/01/2024 12:27	Meio ambiente - Vento	7
17763605	1	AGF - 15098	26/01/2024 17:10	27/01/2024 15:19	Meio ambiente - Árvore ou Vegetação	1
17769113	1	AGF - 15098	26/01/2024 07:38	29/01/2024 13:39	Meio ambiente - Vento	4
17764574	2	AGF - 15098	26/01/2024 09:09	27/01/2024 17:17	Meio ambiente - Descarga Atmosférica	106
17764574	3	AGF - 15098	26/01/2024 09:09	27/01/2024 17:17	Meio ambiente - Descarga Atmosférica	19
17768210	1	AGF - 15098	26/01/2024 08:23	29/01/2024 09:24	Meio ambiente - Descarga Atmosférica	1
17774928	1	AGF - 15098	26/01/2024 14:00	31/01/2024 08:23	Meio ambiente - Descarga Atmosférica	1
17767953	1	AGF - 15098	26/01/2024 07:49	29/01/2024 06:01	Meio ambiente - Descarga Atmosférica	1
17764574	1	AGF - 15098	26/01/2024 09:09	27/01/2024 15:05	Meio ambiente - Descarga Atmosférica	2
17768411	1	AGF - 15098	26/01/2024 15:59	29/01/2024 10:08	Meio ambiente - Árvore ou Vegetação	3
17764502	1	AGF - 15098	27/01/2024 14:42	27/01/2024 20:30	Meio ambiente - Descarga Atmosférica	425
17766365	1	AGF - 15098	27/01/2024 16:17	28/01/2024 12:17	Meio ambiente - Inundação	3
17792212	1	AGF - 15098	27/01/2024 13:32	28/01/2024 09:05	Meio ambiente - Vento	281
17764575	1	AGF - 15098	27/01/2024 15:40	27/01/2024 17:17	Meio ambiente - Descarga Atmosférica	2
17834379	1	ALSD - 17090	23/01/2024 17:29	23/01/2024 22:44	Não classificada	34
17747042	1	ALSD - 17090	23/01/2024 08:52	23/01/2024 11:06	Meio ambiente - Descarga Atmosférica	1
17750291	1	ALSD - 17090	23/01/2024 19:05	23/01/2024 23:34	Não classificada	1
17750141	1	ALSD - 17090	23/01/2024 20:18	23/01/2024 22:25	Não classificada	17
17753722	1	ALSD - 17090	24/01/2024 14:14	24/01/2024 17:03	Meio ambiente - Árvore ou Vegetação	1
17750631	1	ALSD - 17090	24/01/2024 06:11	24/01/2024 07:54	Não classificada	3
17753327	1	ALSD - 17090	24/01/2024 15:15	24/01/2024 16:02	Meio ambiente - Vento	1
17757554	1	ALSD - 17090	25/01/2024 14:32	25/01/2024 17:00	Não classificada	10
17760363	1	ALSD - 17090	25/01/2024 18:33	26/01/2024 14:54	Meio ambiente - Árvore ou Vegetação	1
17762036	1	ALSD - 17090	26/01/2024 16:09	26/01/2024 21:22	Não classificada	1
17760364	1	ALSD - 17090	26/01/2024 10:58	26/01/2024 14:20	Meio ambiente - Árvore ou Vegetação	11
17756956	1	AMN - 16264	23/01/2024 13:46	25/01/2024 15:18	Meio ambiente - Descarga Atmosférica	4
17747400	1	AMN - 16264	23/01/2024 08:45	23/01/2024 12:41	Meio ambiente - Descarga Atmosférica	5
17749971	1	AMN - 16264	23/01/2024 10:10	23/01/2024 21:24	Meio ambiente - Descarga Atmosférica	42
17756712	1	AMN - 16264	23/01/2024 09:48	25/01/2024 14:37	Meio ambiente - Descarga Atmosférica	4
17760650	3	AMN - 16264	23/01/2024 12:24	26/01/2024 14:00	Meio ambiente - Árvore ou Vegetação	1
17767799	1	AMN - 16264	23/01/2024 07:49	28/01/2024 17:00	Não classificada	5
17760650	2	AMN - 16264	23/01/2024 12:24	25/01/2024 16:53	Meio ambiente - Árvore ou Vegetação	12
17748272	1	AMN - 16264	23/01/2024 07:48	23/01/2024 15:12	Meio ambiente - Descarga Atmosférica	3
17760650	1	AMN - 16264	23/01/2024 12:24	25/01/2024 16:53	Meio ambiente - Árvore ou Vegetação	1
17749596	1	AMN - 16264	23/01/2024 13:09	23/01/2024 19:30	Meio ambiente - Vento	2
17751080	1	AMN - 16264	23/01/2024 09:57	24/01/2024 09:40	Meio ambiente - Descarga Atmosférica	10
17749065	1	AMN - 16264	23/01/2024 09:50	23/01/2024 17:17	Meio ambiente - Vento	2
17751171	1	AMN - 16264	23/01/2024 19:14	24/01/2024 10:01	Meio ambiente - Vento	1
17762827	1	AMN - 16264	23/01/2024 17:23	27/01/2024 10:52	Meio ambiente - Árvore ou Vegetação	2
17749322	1	AMN - 16264	23/01/2024 12:21	23/01/2024 18:10	Meio ambiente - Vento	2
17755289	1	AMN - 16264	23/01/2024 15:33	25/01/2024 08:17	Meio ambiente - Descarga Atmosférica	6
17752879	1	AMN - 16264	23/01/2024 18:13	24/01/2024 15:30	Não classificada	3
17748102	1	AMN - 16264	23/01/2024 07:37	23/01/2024 14:48	Meio ambiente - Árvore ou Vegetação	3

17760650	4	AMN - 16264	23/01/2024 12:24	26/01/2024 14:00	Meio ambiente - Árvore ou Vegetação	17
17750850	1	AMN - 16264	23/01/2024 16:28	24/01/2024 08:53	Meio ambiente - Descarga Atmosférica	13
17770673	1	AMN - 16264	24/01/2024 09:55	29/01/2024 14:30	Meio ambiente - Descarga Atmosférica	1
17790765	1	AMN - 16264	24/01/2024 07:33	27/01/2024 18:08	Não classificada	2
17791587	1	AMN - 16264	24/01/2024 13:07	29/01/2024 15:12	Meio ambiente - Árvore ou Vegetação	3
17753162	1	AMN - 16264	24/01/2024 10:30	24/01/2024 15:00	Meio ambiente - Árvore ou Vegetação	42
17824191	2	AMN - 16264	24/01/2024 16:54	25/01/2024 00:19	Meio ambiente - Árvore ou Vegetação	105
17755903	1	AMN - 16264	24/01/2024 06:43	25/01/2024 10:28	Meio ambiente - Árvore ou Vegetação	1
17757248	4	AMN - 16264	24/01/2024 14:13	25/01/2024 16:09	Meio ambiente - Árvore ou Vegetação	3
17760652	1	AMN - 16264	24/01/2024 22:05	26/01/2024 15:17	Meio ambiente - Descarga Atmosférica	1
17757248	2	AMN - 16264	24/01/2024 14:13	25/01/2024 16:09	Meio ambiente - Árvore ou Vegetação	98
17824191	3	AMN - 16264	24/01/2024 16:54	25/01/2024 00:19	Meio ambiente - Árvore ou Vegetação	9
17757248	3	AMN - 16264	24/01/2024 14:13	25/01/2024 16:09	Meio ambiente - Árvore ou Vegetação	15
17768764	1	AMN - 16264	24/01/2024 19:11	29/01/2024 11:36	Meio ambiente - Descarga Atmosférica	1
17824191	4	AMN - 16264	24/01/2024 16:54	25/01/2024 00:19	Meio ambiente - Árvore ou Vegetação	4
17791587	2	AMN - 16264	24/01/2024 13:07	04/02/2024 18:55	Meio ambiente - Árvore ou Vegetação	7
17757248	1	AMN - 16264	24/01/2024 14:13	25/01/2024 16:09	Meio ambiente - Árvore ou Vegetação	126
17757888	1	AMN - 16264	24/01/2024 08:13	25/01/2024 17:22	Meio ambiente - Descarga Atmosférica	6
17790765	2	AMN - 16264	24/01/2024 07:33	04/02/2024 13:17	Não classificada	2
17757951	1	AMN - 16264	25/01/2024 13:59	25/01/2024 18:29	Meio ambiente - Descarga Atmosférica	1
17824192	2	AMN - 16264	25/01/2024 00:19	25/01/2024 14:14	Meio ambiente - Árvore ou Vegetação	214
17824192	4	AMN - 16264	25/01/2024 00:19	25/01/2024 23:24	Meio ambiente - Árvore ou Vegetação	77
17755895	1	AMN - 16264	25/01/2024 09:54	25/01/2024 10:49	Meio ambiente - Árvore ou Vegetação	5
17824192	5	AMN - 16264	25/01/2024 00:19	25/01/2024 23:24	Meio ambiente - Árvore ou Vegetação	4
17759469	1	AMN - 16264	25/01/2024 19:56	26/01/2024 10:23	Meio ambiente - Árvore ou Vegetação	1
17757896	1	AMN - 16264	25/01/2024 10:00	25/01/2024 17:26	Meio ambiente - Descarga Atmosférica	4
17824192	7	AMN - 16264	25/01/2024 00:19	25/01/2024 23:42	Meio ambiente - Árvore ou Vegetação	9
17824192	6	AMN - 16264	25/01/2024 00:19	25/01/2024 23:42	Meio ambiente - Árvore ou Vegetação	28
17757897	1	AMN - 16264	25/01/2024 11:12	25/01/2024 17:54	Meio ambiente - Descarga Atmosférica	4
17824192	1	AMN - 16264	25/01/2024 00:19	25/01/2024 14:14	Meio ambiente - Árvore ou Vegetação	1
17788357	1	AMN - 16264	25/01/2024 17:00	03/02/2024 15:00	Meio ambiente - Árvore ou Vegetação	1
17756202	1	AMN - 16264	25/01/2024 11:39	25/01/2024 12:21	Não classificada	2
17761811	4	AMN - 16264	26/01/2024 05:55	26/01/2024 20:11	Meio ambiente - Descarga Atmosférica	4
17765942	1	AMN - 16264	26/01/2024 18:19	28/01/2024 09:15	Meio ambiente - Descarga Atmosférica	1
17762902	1	AMN - 16264	26/01/2024 13:56	27/01/2024 11:16	Meio ambiente - Descarga Atmosférica	9
17761864	1	AMN - 16264	26/01/2024 12:32	26/01/2024 20:23	Meio ambiente - Descarga Atmosférica	4
17761811	1	AMN - 16264	26/01/2024 05:55	26/01/2024 20:11	Meio ambiente - Descarga Atmosférica	1
17770329	1	AMN - 16264	26/01/2024 10:37	29/01/2024 17:40	Meio ambiente - Descarga Atmosférica	4
17763101	1	AMN - 16264	26/01/2024 08:26	27/01/2024 12:38	Meio ambiente - Descarga Atmosférica	1
17760651	1	AMN - 16264	26/01/2024 11:00	26/01/2024 14:00	Meio ambiente - Árvore ou Vegetação	1
17760651	2	AMN - 16264	26/01/2024 11:00	26/01/2024 14:00	Meio ambiente - Árvore ou Vegetação	12
17759305	1	AMN - 16264	26/01/2024 07:25	26/01/2024 09:37	Meio ambiente - Descarga Atmosférica	24
17761811	3	AMN - 16264	26/01/2024 05:55	26/01/2024 20:11	Meio ambiente - Descarga Atmosférica	9
17759154	1	AMN - 16264	26/01/2024 07:08	26/01/2024 08:37	Meio ambiente - Descarga Atmosférica	2
17765965	1	AMN - 16264	26/01/2024 18:24	28/01/2024 09:23	Meio ambiente - Descarga Atmosférica	1
17761811	2	AMN - 16264	26/01/2024 05:55	26/01/2024 20:11	Meio ambiente - Descarga Atmosférica	318
17767525	2	AMN - 16264	27/01/2024 20:17	28/01/2024 20:03	Meio ambiente - Árvore ou Vegetação	31
17764047	1	AMN - 16264	27/01/2024 15:45	27/01/2024 17:29	Meio ambiente - Vento	24
17768984	1	AMN - 16264	27/01/2024 15:19	29/01/2024 13:19	Meio ambiente - Árvore ou Vegetação	17
17767522	2	AMN - 16264	27/01/2024 07:32	28/01/2024 16:32	Meio ambiente - Árvore ou Vegetação	56
17767522	1	AMN - 16264	27/01/2024 07:32	28/01/2024 16:32	Meio ambiente - Árvore ou Vegetação	1
17767522	3	AMN - 16264	27/01/2024 07:32	28/01/2024 16:32	Meio ambiente - Árvore ou Vegetação	15
17766233	1	AMN - 16264	27/01/2024 13:34	28/01/2024 11:24	Meio ambiente - Descarga Atmosférica	67
17767525	1	AMN - 16264	27/01/2024 20:17	28/01/2024 19:27	Meio ambiente - Árvore ou Vegetação	12
17754178	1	ANAD - 15101	24/01/2024 16:31	24/01/2024 18:55	Meio ambiente - Descarga Atmosférica	2
17752691	1	ANAD - 15101	24/01/2024 07:57	24/01/2024 14:54	Meio ambiente - Descarga Atmosférica	1
17751803	1	ANAD - 15101	24/01/2024 08:13	24/01/2024 11:28	Meio ambiente - Vento	12
17752284	1	ANAD - 15101	24/01/2024 11:28	24/01/2024 13:29	Meio ambiente - Descarga Atmosférica	1
17752743	1	ANAD - 15101	24/01/2024 10:35	24/01/2024 14:42	Não classificada	2

17752508	1	ANAD - 15101	24/01/2024 08:46	24/01/2024 14:09	Meio ambiente - Descarga Atmosférica	3
17757474	1	ANAD - 15101	25/01/2024 13:17	25/01/2024 16:37	Meio ambiente - Descarga Atmosférica	75
17756650	1	ANAD - 15101	25/01/2024 08:24	25/01/2024 14:24	Meio ambiente - Descarga Atmosférica	52
17759141	1	ANAD - 15101	25/01/2024 20:30	26/01/2024 08:43	Meio ambiente - Descarga Atmosférica	11
17760402	1	ANAD - 15101	26/01/2024 09:53	26/01/2024 14:22	Meio ambiente - Descarga Atmosférica	5
17763222	1	ANAD - 15101	26/01/2024 19:39	27/01/2024 13:20	Meio ambiente - Descarga Atmosférica	2
17761090	1	ANAD - 15101	26/01/2024 12:04	26/01/2024 16:32	Meio ambiente - Descarga Atmosférica	2
17760509	1	ANAD - 15101	26/01/2024 07:16	26/01/2024 14:38	Meio ambiente - Descarga Atmosférica	1
17762903	1	ANAD - 15101	26/01/2024 18:47	27/01/2024 11:17	Meio ambiente - Descarga Atmosférica	3
17762094	1	ANAD - 15101	26/01/2024 10:31	26/01/2024 21:44	Não classificada	1
17750030	1	AOR - 15102	23/01/2024 15:10	23/01/2024 21:45	Não classificada	1
17753932	1	AOR - 15102	23/01/2024 08:51	24/01/2024 18:05	Meio ambiente - Vento	5
17749059	1	AOR - 15102	23/01/2024 06:22	23/01/2024 17:26	Meio ambiente - Vento	1
17749062	1	AOR - 15102	23/01/2024 09:39	23/01/2024 17:25	Meio ambiente - Vento	1
17752857	1	AOR - 15102	23/01/2024 07:41	24/01/2024 15:34	Meio ambiente - Vento	79
17748607	1	AOR - 15102	23/01/2024 07:00	23/01/2024 16:08	Não classificada	6
17748901	1	AOR - 15102	23/01/2024 02:26	23/01/2024 16:56	Meio ambiente - Vento	1
17748607	2	AOR - 15102	23/01/2024 07:00	23/01/2024 16:08	Não classificada	1
17756183	1	AOR - 15102	24/01/2024 22:17	25/01/2024 12:16	Não classificada	23
17753679	1	AOR - 15102	24/01/2024 11:35	24/01/2024 17:24	Meio ambiente - Vento	1
17754003	1	AOR - 15102	24/01/2024 15:27	24/01/2024 18:06	Meio ambiente - Vento	1
17752919	1	AOR - 15102	24/01/2024 08:04	24/01/2024 15:20	Meio ambiente - Vento	1
17761475	1	AOR - 15102	25/01/2024 19:18	26/01/2024 18:42	Não classificada	2
17759928	1	AOR - 15102	25/01/2024 08:24	26/01/2024 12:32	Não classificada	1
17764280	1	AOR - 15102	25/01/2024 09:39	27/01/2024 17:45	Meio ambiente - Árvore ou Vegetação	3
17759854	1	AOR - 15102	25/01/2024 19:36	26/01/2024 12:02	Meio ambiente - Descarga Atmosférica	1
17763095	1	AOR - 15102	26/01/2024 12:00	27/01/2024 12:29	Meio ambiente - Descarga Atmosférica	2
17763489	1	AOR - 15102	26/01/2024 16:50	27/01/2024 14:49	Não classificada	2
17763640	1	AOR - 15102	26/01/2024 14:49	27/01/2024 15:30	Meio ambiente - Árvore ou Vegetação	1
17762740	1	AOR - 15102	26/01/2024 07:38	27/01/2024 10:16	Meio ambiente - Descarga Atmosférica	4
17764117	1	AOR - 15102	27/01/2024 15:05	27/01/2024 17:48	Não classificada	1
17763988	1	AOR - 15102	27/01/2024 07:33	27/01/2024 17:20	Não classificada	1
17763261	1	AOR - 15102	27/01/2024 09:18	27/01/2024 13:35	Meio ambiente - Vento	1
17763469	1	AOR - 15102	27/01/2024 11:41	27/01/2024 14:37	Meio ambiente - Vento	1
17747892	1	ARID - 15104	23/01/2024 07:48	23/01/2024 14:22	Meio ambiente - Descarga Atmosférica	2
17749648	1	ARID - 15104	23/01/2024 14:30	23/01/2024 19:38	Meio ambiente - Árvore ou Vegetação	104
17752991	1	ARID - 15104	24/01/2024 11:44	24/01/2024 14:59	Meio ambiente - Descarga Atmosférica	406
17758264	1	ARID - 15104	25/01/2024 13:08	25/01/2024 20:21	Não classificada	2
17757355	1	ARID - 15104	25/01/2024 15:20	25/01/2024 16:24	Meio ambiente - Descarga Atmosférica	11
17760034	1	ARID - 15104	25/01/2024 15:57	26/01/2024 13:04	Não classificada	32
17758839	1	ARID - 15104	25/01/2024 17:52	26/01/2024 00:04	Meio ambiente - Árvore ou Vegetação	2
17755893	1	ARID - 15104	25/01/2024 09:44	25/01/2024 10:50	Meio ambiente - Descarga Atmosférica	1
17833398	1	ARID - 15104	26/01/2024 12:12	26/01/2024 15:32	Meio ambiente - Descarga Atmosférica	1
17760390	2	ARID - 15104	26/01/2024 07:59	26/01/2024 09:24	Não classificada	1257
17760052	1	ARID - 15104	26/01/2024 11:47	26/01/2024 13:05	Meio ambiente - Descarga Atmosférica	1
17760390	1	ARID - 15104	26/01/2024 07:59	26/01/2024 09:24	Não classificada	2
17750942	1	AUIU - 15647	23/01/2024 08:12	24/01/2024 09:18	Meio ambiente - Descarga Atmosférica	2
17749637	1	AUIU - 15647	23/01/2024 09:11	23/01/2024 19:35	Meio ambiente - Descarga Atmosférica	10
17760032	1	AUIU - 15647	23/01/2024 19:54	26/01/2024 11:41	Meio ambiente - Descarga Atmosférica	4
17747219	1	AUIU - 15647	23/01/2024 07:56	23/01/2024 12:22	Meio ambiente - Árvore ou Vegetação	47
17746413	1	AUIU - 15647	23/01/2024 07:13	23/01/2024 09:01	Não classificada	12
17751290	1	AUIU - 15647	23/01/2024 14:14	24/01/2024 10:24	Meio ambiente - Descarga Atmosférica	7
17750499	1	AUIU - 15647	23/01/2024 17:52	24/01/2024 06:48	Meio ambiente - Árvore ou Vegetação	10
17750963	1	AUIU - 15647	23/01/2024 19:47	24/01/2024 09:22	Meio ambiente - Árvore ou Vegetação	1
17748768	1	AUIU - 15647	23/01/2024 07:56	23/01/2024 16:35	Não classificada	14
17746413	2	AUIU - 15647	23/01/2024 07:13	23/01/2024 09:01	Não classificada	8
17753436	1	AUIU - 15647	24/01/2024 09:50	24/01/2024 16:50	Meio ambiente - Árvore ou Vegetação	4
17757519	1	AUIU - 15647	24/01/2024 18:47	25/01/2024 16:14	Meio ambiente - Vento	9
17755252	11	AUIU - 15647	24/01/2024 11:34	24/01/2024 18:15	Não classificada	26

17753864	1	AUIU - 15647	24/01/2024 14:03	24/01/2024 17:40	Não classificada	7
17755252	3	AUIU - 15647	24/01/2024 11:34	24/01/2024 13:18	Não classificada	15
17755252	6	AUIU - 15647	24/01/2024 11:34	24/01/2024 15:24	Não classificada	8
17760481	1	AUIU - 15647	24/01/2024 10:26	26/01/2024 14:41	Meio ambiente - Descarga Atmosférica	4
17758237	1	AUIU - 15647	24/01/2024 13:36	25/01/2024 20:07	Meio ambiente - Descarga Atmosférica	40
17752705	1	AUIU - 15647	24/01/2024 08:44	24/01/2024 14:34	Meio ambiente - Descarga Atmosférica	2
17755252	7	AUIU - 15647	24/01/2024 11:34	24/01/2024 15:24	Não classificada	21
17755252	12	AUIU - 15647	24/01/2024 11:34	24/01/2024 18:15	Não classificada	39
17751378	1	AUIU - 15647	24/01/2024 08:44	24/01/2024 10:28	Não classificada	7
17755252	10	AUIU - 15647	24/01/2024 11:34	24/01/2024 17:31	Não classificada	54
17755861	1	AUIU - 15647	24/01/2024 17:56	25/01/2024 10:52	Meio ambiente - Descarga Atmosférica	1
17761118	1	AUIU - 15647	24/01/2024 15:50	26/01/2024 16:00	Meio ambiente - Descarga Atmosférica	1
17755252	2	AUIU - 15647	24/01/2024 11:34	24/01/2024 11:55	Não classificada	248
17755252	9	AUIU - 15647	24/01/2024 11:34	24/01/2024 16:57	Não classificada	103
17762715	1	AUIU - 15647	24/01/2024 09:13	27/01/2024 10:09	Meio ambiente - Descarga Atmosférica	1
17755252	5	AUIU - 15647	24/01/2024 11:34	24/01/2024 13:18	Não classificada	431
17753892	1	AUIU - 15647	24/01/2024 16:04	24/01/2024 17:55	Meio ambiente - Descarga Atmosférica	1
17755252	4	AUIU - 15647	24/01/2024 11:34	24/01/2024 13:18	Não classificada	247
17755744	1	AUIU - 15647	24/01/2024 20:36	25/01/2024 10:26	Meio ambiente - Descarga Atmosférica	46
17755252	8	AUIU - 15647	24/01/2024 11:34	24/01/2024 16:57	Não classificada	1
17774569	1	AUIU - 15647	25/01/2024 17:48	26/01/2024 15:00	Meio ambiente - Vento	232
17783651	1	AUIU - 15647	25/01/2024 06:51	26/01/2024 12:32	Meio ambiente - Árvore ou Vegetação	77
17774569	4	AUIU - 15647	25/01/2024 17:48	30/01/2024 19:33	Meio ambiente - Vento	13
17759929	1	AUIU - 15647	25/01/2024 12:17	26/01/2024 12:23	Meio ambiente - Árvore ou Vegetação	1
17757778	1	AUIU - 15647	25/01/2024 14:49	25/01/2024 17:48	Meio ambiente - Descarga Atmosférica	2
17760033	1	AUIU - 15647	25/01/2024 11:10	26/01/2024 12:37	Meio ambiente - Descarga Atmosférica	1
17759322	1	AUIU - 15647	25/01/2024 07:48	26/01/2024 09:44	Meio ambiente - Árvore ou Vegetação	10
17774569	2	AUIU - 15647	25/01/2024 17:48	26/01/2024 15:00	Meio ambiente - Vento	24
17756991	1	AUIU - 15647	25/01/2024 10:47	25/01/2024 15:14	Meio ambiente - Descarga Atmosférica	46
17757520	1	AUIU - 15647	25/01/2024 11:30	25/01/2024 16:14	Meio ambiente - Vento	55
17760740	1	AUIU - 15647	26/01/2024 08:41	26/01/2024 15:35	Meio ambiente - Descarga Atmosférica	6
17759690	1	AUIU - 15647	26/01/2024 08:27	26/01/2024 11:16	Não classificada	4
17761095	1	AUIU - 15647	26/01/2024 13:05	26/01/2024 16:37	Meio ambiente - Descarga Atmosférica	7
17761706	1	AUIU - 15647	26/01/2024 18:12	26/01/2024 19:17	Meio ambiente - Árvore ou Vegetação	54
17761361	1	AUIU - 15647	26/01/2024 08:50	26/01/2024 17:51	Meio ambiente - Árvore ou Vegetação	1
17763275	1	AUIU - 15647	27/01/2024 10:53	27/01/2024 13:46	Meio ambiente - Árvore ou Vegetação	47
17762914	1	AUIU - 15647	27/01/2024 07:40	27/01/2024 11:11	Meio ambiente - Descarga Atmosférica	1
17765609	1	AUIU - 15647	27/01/2024 16:19	27/01/2024 22:43	Meio ambiente - Descarga Atmosférica	17
17769926	1	AUIU - 15647	27/01/2024 15:31	29/01/2024 12:49	Meio ambiente - Descarga Atmosférica	2
17771917	1	AUIU - 15647	27/01/2024 08:31	30/01/2024 10:09	Meio ambiente - Descarga Atmosférica	1
17768567	1	AUIU - 15647	27/01/2024 19:04	29/01/2024 10:49	Meio ambiente - Descarga Atmosférica	2
17756043	1	AXAU - 17076	23/01/2024 18:11	25/01/2024 11:35	Meio ambiente - Árvore ou Vegetação	1
17758409	3	AXAU - 17076	23/01/2024 21:09	24/01/2024 00:14	Meio ambiente - Árvore ou Vegetação	392
17749155	1	AXAU - 17076	23/01/2024 08:10	23/01/2024 17:43	Meio ambiente - Descarga Atmosférica	1
17746504	1	AXAU - 17076	23/01/2024 08:10	23/01/2024 09:26	Não classificada	28
17754299	1	AXAU - 17076	23/01/2024 18:02	24/01/2024 19:35	Meio ambiente - Descarga Atmosférica	1
17758410	1	AXAU - 17076	23/01/2024 23:55	24/01/2024 00:14	Meio ambiente - Árvore ou Vegetação	23
17753384	1	AXAU - 17076	23/01/2024 22:50	24/01/2024 16:26	Não classificada	1
17758409	4	AXAU - 17076	23/01/2024 21:09	24/01/2024 11:00	Meio ambiente - Árvore ou Vegetação	15
17758409	5	AXAU - 17076	23/01/2024 21:09	24/01/2024 12:17	Meio ambiente - Árvore ou Vegetação	10
17758409	1	AXAU - 17076	23/01/2024 21:09	23/01/2024 23:00	Meio ambiente - Árvore ou Vegetação	23
17748461	1	AXAU - 17076	23/01/2024 07:34	23/01/2024 15:43	Não classificada	2
17748767	1	AXAU - 17076	23/01/2024 07:21	23/01/2024 15:16	Meio ambiente - Árvore ou Vegetação	1
17748778	1	AXAU - 17076	23/01/2024 10:08	23/01/2024 15:57	Meio ambiente - Árvore ou Vegetação	1
17751594	1	AXAU - 17076	23/01/2024 16:57	24/01/2024 11:09	Não classificada	1
17758409	6	AXAU - 17076	23/01/2024 21:09	25/01/2024 19:20	Meio ambiente - Árvore ou Vegetação	7
17754136	1	AXAU - 17076	23/01/2024 14:20	24/01/2024 18:59	Meio ambiente - Descarga Atmosférica	1
17758410	2	AXAU - 17076	23/01/2024 23:55	24/01/2024 00:14	Meio ambiente - Árvore ou Vegetação	193
17766036	1	AXAU - 17076	23/01/2024 06:03	23/01/2024 16:55	Meio ambiente - Árvore ou Vegetação	1

17753607	1	AXAU - 17076	23/01/2024 16:48	24/01/2024 17:10	Meio ambiente - Descarga Atmosférica	1
17758409	2	AXAU - 17076	23/01/2024 21:09	23/01/2024 23:00	Meio ambiente - Árvore ou Vegetação	193
17748139	1	AXAU - 17076	23/01/2024 10:14	23/01/2024 14:37	Meio ambiente - Vento	1
17766036	2	AXAU - 17076	23/01/2024 06:03	25/01/2024 12:30	Meio ambiente - Árvore ou Vegetação	2
17766039	1	AXAU - 17076	24/01/2024 16:50	28/01/2024 09:25	Meio ambiente - Erosão	1
17753139	1	AXAU - 17076	24/01/2024 04:31	24/01/2024 15:47	Meio ambiente - Vento	1
17755442	1	AXAU - 17076	24/01/2024 11:55	24/01/2024 18:55	Meio ambiente - Descarga Atmosférica	1
17758411	1	AXAU - 17076	24/01/2024 18:09	24/01/2024 18:15	Meio ambiente - Árvore ou Vegetação	23
17752713	1	AXAU - 17076	24/01/2024 09:11	24/01/2024 14:50	Meio ambiente - Descarga Atmosférica	1
17753154	1	AXAU - 17076	24/01/2024 07:18	24/01/2024 16:14	Meio ambiente - Descarga Atmosférica	1
17758411	2	AXAU - 17076	24/01/2024 18:09	24/01/2024 18:15	Meio ambiente - Árvore ou Vegetação	611
17752904	1	AXAU - 17076	24/01/2024 06:23	24/01/2024 15:10	Não classificada	17
17755028	1	AXAU - 17076	24/01/2024 14:31	25/01/2024 00:30	Não classificada	5
17753493	1	AXAU - 17076	24/01/2024 13:44	24/01/2024 16:44	Não classificada	1
17751501	1	AXAU - 17076	24/01/2024 07:00	24/01/2024 10:41	Meio ambiente - Árvore ou Vegetação	1
17758159	1	AXAU - 17076	24/01/2024 09:21	25/01/2024 19:43	Não classificada	1
17750981	1	AXAU - 17076	24/01/2024 06:41	24/01/2024 09:25	Não classificada	66
17757761	1	AXAU - 17076	25/01/2024 11:22	25/01/2024 17:39	Meio ambiente - Descarga Atmosférica	1
17758555	1	AXAU - 17076	25/01/2024 07:59	25/01/2024 21:58	Não classificada	1
17766037	1	AXAU - 17076	25/01/2024 09:09	25/01/2024 12:50	Meio ambiente - Árvore ou Vegetação	1
17758488	1	AXAU - 17076	25/01/2024 14:55	25/01/2024 21:29	Meio ambiente - Descarga Atmosférica	1
17755354	1	AXAU - 17076	25/01/2024 04:47	25/01/2024 08:29	Meio ambiente - Descarga Atmosférica	5
17787775	1	AXAU - 17076	25/01/2024 16:38	26/01/2024 12:13	Meio ambiente - Descarga Atmosférica	1
17761078	1	AXAU - 17076	26/01/2024 09:26	26/01/2024 16:34	Meio ambiente - Descarga Atmosférica	1
17759830	1	AXAU - 17076	26/01/2024 09:18	26/01/2024 11:36	Meio ambiente - Descarga Atmosférica	10
17799620	1	AXAU - 17076	26/01/2024 07:40	26/01/2024 19:01	Meio ambiente - Descarga Atmosférica	1
17761401	1	AXAU - 17076	26/01/2024 12:02	26/01/2024 17:51	Meio ambiente - Descarga Atmosférica	1
17761753	1	AXAU - 17076	26/01/2024 12:29	26/01/2024 19:45	Não classificada	1
17762277	1	AXAU - 17076	26/01/2024 09:17	26/01/2024 23:25	Não classificada	1
17749469	1	BBI - 17033	23/01/2024 14:34	23/01/2024 18:47	Meio ambiente - Descarga Atmosférica	12
17748491	1	BBI - 17033	23/01/2024 13:07	23/01/2024 15:39	Não classificada	24
17748569	1	BBI - 17033	23/01/2024 13:58	23/01/2024 15:52	Meio ambiente - Descarga Atmosférica	1
17747201	1	BBI - 17033	23/01/2024 08:18	23/01/2024 11:56	Não classificada	1
17749240	1	BBI - 17033	23/01/2024 17:12	23/01/2024 17:40	Meio ambiente - Descarga Atmosférica	1
17755103	1	BBI - 17033	24/01/2024 19:15	25/01/2024 01:26	Meio ambiente - Descarga Atmosférica	18
17754157	1	BBI - 17033	24/01/2024 14:45	24/01/2024 19:06	Meio ambiente - Vento	18
17751352	1	BBI - 17033	24/01/2024 06:17	24/01/2024 10:08	Não classificada	1
17752728	1	BBI - 17033	24/01/2024 09:55	24/01/2024 14:34	Meio ambiente - Descarga Atmosférica	1
17753747	1	BBI - 17033	24/01/2024 15:16	24/01/2024 17:22	Não classificada	1
17753244	1	BBI - 17033	24/01/2024 12:07	24/01/2024 15:37	Meio ambiente - Descarga Atmosférica	1
17754157	3	BBI - 17033	24/01/2024 14:45	24/01/2024 19:06	Meio ambiente - Vento	3
17753315	1	BBI - 17033	24/01/2024 14:48	24/01/2024 16:15	Meio ambiente - Descarga Atmosférica	2
17754157	2	BBI - 17033	24/01/2024 14:45	24/01/2024 19:06	Meio ambiente - Vento	28
17753284	1	BBI - 17033	24/01/2024 13:43	24/01/2024 15:45	Não classificada	1
17757769	1	BBI - 17033	25/01/2024 13:51	25/01/2024 17:41	Não classificada	1
17755636	1	BBI - 17033	25/01/2024 06:30	25/01/2024 09:56	Meio ambiente - Descarga Atmosférica	1
17760179	3	BBI - 17033	25/01/2024 15:46	26/01/2024 13:33	Meio ambiente - Árvore ou Vegetação	4
17756783	1	BBI - 17033	25/01/2024 12:38	25/01/2024 14:31	Meio ambiente - Descarga Atmosférica	6
17760179	4	BBI - 17033	25/01/2024 15:46	26/01/2024 13:33	Meio ambiente - Árvore ou Vegetação	16
17760179	2	BBI - 17033	25/01/2024 15:46	25/01/2024 22:20	Meio ambiente - Árvore ou Vegetação	12
17758763	1	BBI - 17033	25/01/2024 19:27	25/01/2024 23:09	Meio ambiente - Descarga Atmosférica	1
17760179	5	BBI - 17033	25/01/2024 15:46	26/01/2024 13:33	Meio ambiente - Árvore ou Vegetação	3
17760179	1	BBI - 17033	25/01/2024 15:46	25/01/2024 22:20	Meio ambiente - Árvore ou Vegetação	14
17762117	1	BBI - 17033	26/01/2024 10:24	26/01/2024 10:34	Meio ambiente - Vento	1
17761900	1	BBI - 17033	26/01/2024 17:47	26/01/2024 20:36	Meio ambiente - Árvore ou Vegetação	1
17760180	1	BBI - 17033	26/01/2024 09:48	26/01/2024 13:33	Meio ambiente - Árvore ou Vegetação	14
17759345	1	BBI - 17033	26/01/2024 06:49	26/01/2024 09:41	Meio ambiente - Descarga Atmosférica	1
17762007	1	BBI - 17033	26/01/2024 08:46	26/01/2024 20:54	Meio ambiente - Árvore ou Vegetação	1
17760180	2	BBI - 17033	26/01/2024 09:48	26/01/2024 13:33	Meio ambiente - Árvore ou Vegetação	12

17760524	1	BBI - 17033	26/01/2024 09:34	26/01/2024 14:50	Meio ambiente - Descarga Atmosférica	1
17760528	1	BBI - 17033	26/01/2024 10:00	26/01/2024 14:40	Meio ambiente - Descarga Atmosférica	1
17749645	4	BCAD - 15109	23/01/2024 07:48	23/01/2024 16:13	Meio ambiente - Árvore ou Vegetação	1
17821375	11	BCAD - 15109	23/01/2024 22:11	24/01/2024 07:24	Meio ambiente - Vento	63
17749515	2	BCAD - 15109	23/01/2024 16:08	23/01/2024 18:56	Meio ambiente - Árvore ou Vegetação	15
17821375	9	BCAD - 15109	23/01/2024 22:11	23/01/2024 22:52	Meio ambiente - Vento	1
17752896	1	BCAD - 15109	23/01/2024 22:28	24/01/2024 15:10	Meio ambiente - Descarga Atmosférica	1
17821375	12	BCAD - 15109	23/01/2024 22:11	24/01/2024 07:24	Meio ambiente - Vento	13
17821375	8	BCAD - 15109	23/01/2024 22:11	23/01/2024 22:52	Meio ambiente - Vento	354
17821382	8	BCAD - 15109	23/01/2024 22:55	24/01/2024 06:48	Meio ambiente - Vento	60
17821375	4	BCAD - 15109	23/01/2024 22:11	23/01/2024 22:32	Meio ambiente - Vento	2102
17821382	5	BCAD - 15109	23/01/2024 22:55	23/01/2024 23:59	Meio ambiente - Vento	1075
17821375	10	BCAD - 15109	23/01/2024 22:11	23/01/2024 22:52	Meio ambiente - Vento	1135
17821382	9	BCAD - 15109	23/01/2024 22:55	24/01/2024 08:28	Meio ambiente - Vento	14
17821382	6	BCAD - 15109	23/01/2024 22:55	24/01/2024 06:48	Meio ambiente - Vento	2
17821382	2	BCAD - 15109	23/01/2024 22:55	23/01/2024 23:59	Meio ambiente - Vento	1
17821382	1	BCAD - 15109	23/01/2024 22:55	23/01/2024 23:59	Meio ambiente - Vento	4
17747434	1	BCAD - 15109	23/01/2024 11:47	23/01/2024 12:40	Meio ambiente - Árvore ou Vegetação	9
17821382	4	BCAD - 15109	23/01/2024 22:55	23/01/2024 23:59	Meio ambiente - Vento	1
17821375	5	BCAD - 15109	23/01/2024 22:11	23/01/2024 22:52	Meio ambiente - Vento	2
17749515	1	BCAD - 15109	23/01/2024 16:08	23/01/2024 18:56	Meio ambiente - Árvore ou Vegetação	13
17749602	1	BCAD - 15109	23/01/2024 16:05	23/01/2024 19:21	Meio ambiente - Árvore ou Vegetação	55
17821375	7	BCAD - 15109	23/01/2024 22:11	23/01/2024 22:52	Meio ambiente - Vento	1
17821375	3	BCAD - 15109	23/01/2024 22:11	23/01/2024 22:32	Meio ambiente - Vento	434
17821375	2	BCAD - 15109	23/01/2024 22:11	23/01/2024 22:32	Meio ambiente - Vento	5
17747928	1	BCAD - 15109	23/01/2024 10:51	23/01/2024 14:12	Meio ambiente - Árvore ou Vegetação	2
17821382	10	BCAD - 15109	23/01/2024 22:55	24/01/2024 09:06	Meio ambiente - Vento	14
17821375	1	BCAD - 15109	23/01/2024 22:11	23/01/2024 22:32	Meio ambiente - Vento	93
17821375	6	BCAD - 15109	23/01/2024 22:11	23/01/2024 22:52	Meio ambiente - Vento	4
17821382	7	BCAD - 15109	23/01/2024 22:55	24/01/2024 06:48	Meio ambiente - Vento	299
17821382	3	BCAD - 15109	23/01/2024 22:55	23/01/2024 23:59	Meio ambiente - Vento	27
17821385	8	BCAD - 15109	24/01/2024 08:30	24/01/2024 16:00	Meio ambiente - Vento	12
17821385	2	BCAD - 15109	24/01/2024 08:30	24/01/2024 08:39	Meio ambiente - Vento	4
17758412	1	BCAD - 15109	24/01/2024 07:45	25/01/2024 15:00	Meio ambiente - Árvore ou Vegetação	3
17751639	2	BCAD - 15109	24/01/2024 06:43	24/01/2024 11:01	Meio ambiente - Árvore ou Vegetação	38
17755092	1	BCAD - 15109	24/01/2024 22:50	24/01/2024 23:39	Meio ambiente - Árvore ou Vegetação	11
17752359	1	BCAD - 15109	24/01/2024 05:43	24/01/2024 13:54	Meio ambiente - Descarga Atmosférica	39
17752987	1	BCAD - 15109	24/01/2024 11:33	24/01/2024 15:21	Não classificada	1
17752695	1	BCAD - 15109	24/01/2024 08:10	24/01/2024 14:33	Meio ambiente - Descarga Atmosférica	2
17821385	5	BCAD - 15109	24/01/2024 08:30	24/01/2024 08:39	Meio ambiente - Vento	1
17821385	7	BCAD - 15109	24/01/2024 08:30	24/01/2024 11:39	Meio ambiente - Vento	2
17821385	1	BCAD - 15109	24/01/2024 08:30	24/01/2024 08:39	Meio ambiente - Vento	2
17758412	2	BCAD - 15109	24/01/2024 07:45	25/01/2024 15:00	Meio ambiente - Árvore ou Vegetação	1
17753508	1	BCAD - 15109	24/01/2024 14:20	24/01/2024 16:39	Meio ambiente - Árvore ou Vegetação	1
17754140	1	BCAD - 15109	24/01/2024 07:02	24/01/2024 19:00	Meio ambiente - Árvore ou Vegetação	4
17821385	3	BCAD - 15109	24/01/2024 08:30	24/01/2024 08:39	Meio ambiente - Vento	1
17752173	1	BCAD - 15109	24/01/2024 11:48	24/01/2024 13:00	Meio ambiente - Descarga Atmosférica	2
17821385	6	BCAD - 15109	24/01/2024 08:30	24/01/2024 08:39	Meio ambiente - Vento	1148
17821385	4	BCAD - 15109	24/01/2024 08:30	24/01/2024 08:39	Meio ambiente - Vento	389
17751639	1	BCAD - 15109	24/01/2024 06:43	24/01/2024 11:01	Meio ambiente - Árvore ou Vegetação	171
17752002	1	BCAD - 15109	24/01/2024 09:27	24/01/2024 12:14	Meio ambiente - Árvore ou Vegetação	3
17752762	1	BCAD - 15109	24/01/2024 11:30	24/01/2024 14:23	Não classificada	23
17751663	1	BCAD - 15109	24/01/2024 08:39	24/01/2024 11:18	Meio ambiente - Árvore ou Vegetação	5
17752359	2	BCAD - 15109	24/01/2024 05:43	24/01/2024 13:54	Meio ambiente - Descarga Atmosférica	115
17751919	1	BCAD - 15109	24/01/2024 08:18	24/01/2024 12:12	Meio ambiente - Descarga Atmosférica	2
17758849	1	BCAD - 15109	25/01/2024 18:59	25/01/2024 23:53	Não classificada	149
17759814	1	BCAD - 15109	25/01/2024 20:05	26/01/2024 11:48	Meio ambiente - Árvore ou Vegetação	1
17755185	1	BCAD - 15109	25/01/2024 06:19	25/01/2024 07:09	Meio ambiente - Descarga Atmosférica	11
17758230	1	BCAD - 15109	25/01/2024 18:14	25/01/2024 19:52	Meio ambiente - Árvore ou Vegetação	1

17759860	2	BCAD - 15109	26/01/2024 07:58	26/01/2024 10:29	Meio ambiente - Árvore ou Vegetação	4
17762101	1	BCAD - 15109	26/01/2024 18:28	26/01/2024 21:46	Meio ambiente - Descarga Atmosférica	1
17760567	1	BCAD - 15109	26/01/2024 13:46	26/01/2024 14:40	Meio ambiente - Descarga Atmosférica	32
17759573	1	BCAD - 15109	26/01/2024 08:24	26/01/2024 10:30	Não classificada	2
17761823	1	BCAD - 15109	26/01/2024 17:14	26/01/2024 20:17	Meio ambiente - Descarga Atmosférica	1
17746556	1	BCAU - 15110	23/01/2024 08:25	23/01/2024 09:35	Não classificada	479
17752281	1	BCAU - 15110	24/01/2024 10:57	24/01/2024 13:21	Meio ambiente - Descarga Atmosférica	22
17759860	1	BCAU - 15110	26/01/2024 07:58	26/01/2024 09:44	Meio ambiente - Árvore ou Vegetação	216
17759860	3	BCAU - 15110	26/01/2024 07:58	26/01/2024 11:10	Meio ambiente - Árvore ou Vegetação	35
17759860	2	BCAU - 15110	26/01/2024 07:58	26/01/2024 10:29	Meio ambiente - Árvore ou Vegetação	1354
17750791	2	BCSQ - 17010	23/01/2024 22:27	24/01/2024 08:44	Não classificada	265
17751769	2	BCSQ - 17010	23/01/2024 21:06	24/01/2024 11:27	Meio ambiente - Árvore ou Vegetação	101
17746497	1	BCSQ - 17010	23/01/2024 06:34	23/01/2024 09:14	Não classificada	1
17750791	1	BCSQ - 17010	23/01/2024 22:27	24/01/2024 08:44	Não classificada	80
17751185	1	BCSQ - 17010	23/01/2024 21:06	24/01/2024 09:52	Meio ambiente - Árvore ou Vegetação	40
17751323	1	BCSQ - 17010	23/01/2024 21:08	24/01/2024 10:21	Não classificada	93
17758038	2	BCSQ - 17010	25/01/2024 14:23	25/01/2024 19:05	Meio ambiente - Descarga Atmosférica	219
17840050	1	BCSQ - 17010	25/01/2024 02:35	25/01/2024 11:28	Não classificada	145
17840042	2	BCSQ - 17010	25/01/2024 08:25	25/01/2024 14:12	Meio ambiente - Descarga Atmosférica	86
17840041	1	BCSQ - 17010	25/01/2024 07:36	25/01/2024 14:12	Não classificada	41
17758038	1	BCSQ - 17010	25/01/2024 14:23	25/01/2024 19:05	Meio ambiente - Descarga Atmosférica	80
17758031	2	BCSQ - 17010	25/01/2024 13:53	25/01/2024 18:51	Não classificada	116
17758294	1	BCSQ - 17010	25/01/2024 10:09	25/01/2024 20:32	Não classificada	1
17758660	1	BCSQ - 17010	25/01/2024 17:15	25/01/2024 22:16	Meio ambiente - Árvore ou Vegetação	2
17755781	1	BCSQ - 17010	25/01/2024 09:22	25/01/2024 10:19	Não classificada	1
17840046	2	BCSQ - 17010	25/01/2024 09:20	25/01/2024 11:28	Meio ambiente - Árvore ou Vegetação	183
17840046	1	BCSQ - 17010	25/01/2024 09:20	25/01/2024 11:28	Meio ambiente - Árvore ou Vegetação	8
17758842	1	BCSQ - 17010	25/01/2024 12:06	25/01/2024 23:12	Meio ambiente - Vento	65
17758803	1	BCSQ - 17010	25/01/2024 08:49	25/01/2024 23:25	Meio ambiente - Descarga Atmosférica	1
17759176	2	BCSQ - 17010	25/01/2024 19:38	26/01/2024 08:52	Não classificada	179
17758842	4	BCSQ - 17010	25/01/2024 12:06	25/01/2024 23:36	Meio ambiente - Vento	74
17840050	2	BCSQ - 17010	25/01/2024 02:35	25/01/2024 11:28	Não classificada	96
17755684	1	BCSQ - 17010	25/01/2024 07:29	25/01/2024 10:14	Meio ambiente - Descarga Atmosférica	2
17840042	1	BCSQ - 17010	25/01/2024 08:25	25/01/2024 14:12	Meio ambiente - Descarga Atmosférica	40
17840041	2	BCSQ - 17010	25/01/2024 07:36	25/01/2024 14:12	Não classificada	180
17758842	5	BCSQ - 17010	25/01/2024 12:06	26/01/2024 00:11	Meio ambiente - Vento	78
17758842	2	BCSQ - 17010	25/01/2024 12:06	25/01/2024 23:12	Meio ambiente - Vento	22
17758038	3	BCSQ - 17010	25/01/2024 14:23	25/01/2024 19:28	Meio ambiente - Descarga Atmosférica	46
17759176	1	BCSQ - 17010	25/01/2024 19:38	26/01/2024 08:52	Não classificada	40
17758842	3	BCSQ - 17010	25/01/2024 12:06	25/01/2024 23:36	Meio ambiente - Vento	1
17805456	1	BCSQ - 17010	26/01/2024 08:25	26/01/2024 14:54	Não classificada	1
17761368	1	BCSQ - 17010	26/01/2024 09:28	26/01/2024 17:55	Meio ambiente - Árvore ou Vegetação	3
17759938	2	BCSQ - 17010	26/01/2024 08:25	26/01/2024 12:32	Não classificada	410
17846568	6	BCSQ - 17010	26/01/2024 15:43	26/01/2024 22:15	Meio ambiente - Vento	279
17766573	1	BCSQ - 17010	26/01/2024 15:27	28/01/2024 13:44	Meio ambiente - Vento	55
17846568	5	BCSQ - 17010	26/01/2024 15:43	26/01/2024 22:15	Meio ambiente - Vento	153
17846568	2	BCSQ - 17010	26/01/2024 15:43	26/01/2024 21:25	Meio ambiente - Vento	1364
17846568	8	BCSQ - 17010	26/01/2024 15:43	27/01/2024 09:12	Meio ambiente - Vento	227
17761174	1	BCSQ - 17010	26/01/2024 09:40	26/01/2024 16:57	Meio ambiente - Descarga Atmosférica	3
17761243	1	BCSQ - 17010	26/01/2024 14:28	26/01/2024 17:18	Meio ambiente - Árvore ou Vegetação	3
17841187	1	BCSQ - 17010	26/01/2024 15:43	27/01/2024 15:30	Meio ambiente - Vento	47
17763121	1	BCSQ - 17010	26/01/2024 19:38	27/01/2024 12:52	Meio ambiente - Descarga Atmosférica	10
17761495	1	BCSQ - 17010	26/01/2024 13:10	26/01/2024 18:45	Meio ambiente - Descarga Atmosférica	1
17760672	1	BCSQ - 17010	26/01/2024 10:18	26/01/2024 15:18	Meio ambiente - Árvore ou Vegetação	2
17846573	3	BCSQ - 17010	26/01/2024 21:21	28/01/2024 11:07	Meio ambiente - Vento	4
17763178	2	BCSQ - 17010	26/01/2024 15:50	27/01/2024 12:58	Meio ambiente - Descarga Atmosférica	20
17821002	1	BCSQ - 17010	26/01/2024 00:42	26/01/2024 16:50	Meio ambiente - Vento	10
17761406	1	BCSQ - 17010	26/01/2024 12:41	26/01/2024 17:59	Meio ambiente - Árvore ou Vegetação	1
17846568	4	BCSQ - 17010	26/01/2024 15:43	26/01/2024 21:25	Meio ambiente - Vento	2

17761386	2	BCSQ - 17010	26/01/2024 04:57	26/01/2024 18:11	Meio ambiente - Descarga Atmosférica	101
17763178	1	BCSQ - 17010	26/01/2024 15:50	27/01/2024 12:58	Meio ambiente - Descarga Atmosférica	47
17762795	1	BCSQ - 17010	26/01/2024 15:00	27/01/2024 10:44	Meio ambiente - Descarga Atmosférica	60
17761194	1	BCSQ - 17010	26/01/2024 13:52	26/01/2024 17:00	Meio ambiente - Árvore ou Vegetação	1
17846573	4	BCSQ - 17010	26/01/2024 21:21	28/01/2024 13:20	Meio ambiente - Vento	1
17802068	4	BCSQ - 17010	26/01/2024 15:59	26/01/2024 16:05	Meio ambiente - Vento	7
17759938	1	BCSQ - 17010	26/01/2024 08:25	26/01/2024 12:32	Não classificada	61
17766229	1	BCSQ - 17010	26/01/2024 16:00	28/01/2024 11:15	Meio ambiente - Descarga Atmosférica	1
17763279	1	BCSQ - 17010	26/01/2024 17:46	27/01/2024 13:49	Meio ambiente - Descarga Atmosférica	46
17846572	1	BCSQ - 17010	26/01/2024 20:08	26/01/2024 22:18	Meio ambiente - Vento	56
17846568	7	BCSQ - 17010	26/01/2024 15:43	27/01/2024 09:12	Meio ambiente - Vento	10
17846573	1	BCSQ - 17010	26/01/2024 21:21	27/01/2024 01:12	Meio ambiente - Vento	118
17759949	1	BCSQ - 17010	26/01/2024 11:11	26/01/2024 12:31	Não classificada	3
17846573	2	BCSQ - 17010	26/01/2024 21:21	27/01/2024 01:12	Meio ambiente - Vento	17
17766148	1	BCSQ - 17010	26/01/2024 22:53	28/01/2024 10:42	Meio ambiente - Descarga Atmosférica	1
17846544	1	BCSQ - 17010	26/01/2024 15:43	27/01/2024 03:07	Não classificada	43
17763138	1	BCSQ - 17010	27/01/2024 08:43	27/01/2024 12:53	Não classificada	9
17764169	1	BCSQ - 17010	27/01/2024 13:22	27/01/2024 18:16	Não classificada	10
17765973	1	BCSQ - 17010	27/01/2024 22:16	28/01/2024 09:19	Meio ambiente - Descarga Atmosférica	3
17764075	1	BCSQ - 17010	27/01/2024 12:48	27/01/2024 17:37	Meio ambiente - Descarga Atmosférica	60
17764321	1	BCSQ - 17010	27/01/2024 11:51	27/01/2024 19:31	Não classificada	2
17846574	3	BCSQ - 17010	27/01/2024 09:47	27/01/2024 10:02	Meio ambiente - Vento	296
17846574	4	BCSQ - 17010	27/01/2024 09:47	27/01/2024 10:02	Meio ambiente - Vento	2
17846574	2	BCSQ - 17010	27/01/2024 09:47	27/01/2024 10:02	Meio ambiente - Vento	1635
17765620	1	BCSQ - 17010	27/01/2024 17:21	27/01/2024 22:19	Meio ambiente - Árvore ou Vegetação	23
17841188	1	BCSQ - 17010	27/01/2024 00:36	27/01/2024 15:30	Meio ambiente - Vento	61
17764467	1	BCSQ - 17010	27/01/2024 14:38	27/01/2024 20:22	Meio ambiente - Vento	1
17763742	1	BCSQ - 17010	27/01/2024 08:26	27/01/2024 15:53	Não classificada	1
17765768	1	BCSQ - 17010	27/01/2024 20:52	28/01/2024 00:32	Não classificada	25
17767761	1	BCSU - 17011	25/01/2024 07:14	28/01/2024 20:00	Meio ambiente - Vento	1
17763068	1	BCSU - 17011	26/01/2024 17:35	27/01/2024 12:34	Meio ambiente - Vento	93
17766757	1	BCSU - 17011	26/01/2024 16:06	28/01/2024 15:00	Meio ambiente - Descarga Atmosférica	1
17763069	1	BCSU - 17011	27/01/2024 10:15	27/01/2024 10:30	Meio ambiente - Vento	79
17771496	2	BCV - 17013	23/01/2024 15:05	23/01/2024 18:05	Meio ambiente - Descarga Atmosférica	127
17748321	1	BCV - 17013	23/01/2024 12:49	23/01/2024 15:14	Meio ambiente - Vento	25
17747745	2	BCV - 17013	23/01/2024 10:49	23/01/2024 13:01	Meio ambiente - Árvore ou Vegetação	64
17766340	1	BCV - 17013	23/01/2024 05:55	28/01/2024 12:20	Meio ambiente - Vento	2
17787738	1	BCV - 17013	23/01/2024 19:45	24/01/2024 01:57	Não classificada	32
17771496	11	BCV - 17013	23/01/2024 15:05	24/01/2024 12:04	Meio ambiente - Descarga Atmosférica	12
17771496	4	BCV - 17013	23/01/2024 15:05	23/01/2024 18:41	Meio ambiente - Descarga Atmosférica	226
17749270	1	BCV - 17013	23/01/2024 09:14	23/01/2024 18:00	Meio ambiente - Descarga Atmosférica	2
17771496	8	BCV - 17013	23/01/2024 15:05	24/01/2024 10:47	Meio ambiente - Descarga Atmosférica	8
17747745	1	BCV - 17013	23/01/2024 10:49	23/01/2024 11:50	Meio ambiente - Árvore ou Vegetação	84
17771496	3	BCV - 17013	23/01/2024 15:05	23/01/2024 18:05	Meio ambiente - Descarga Atmosférica	125
17772125	1	BCV - 17013	23/01/2024 11:05	30/01/2024 10:18	Meio ambiente - Árvore ou Vegetação	2
17771496	1	BCV - 17013	23/01/2024 15:05	23/01/2024 18:05	Meio ambiente - Descarga Atmosférica	7
17753128	1	BCV - 17013	23/01/2024 19:45	24/01/2024 15:38	Meio ambiente - Vento	1
17751977	1	BCV - 17013	23/01/2024 16:52	24/01/2024 12:15	Meio ambiente - Descarga Atmosférica	2
17754831	1	BCV - 17013	23/01/2024 13:48	24/01/2024 22:21	Meio ambiente - Árvore ou Vegetação	1
17771496	6	BCV - 17013	23/01/2024 15:05	23/01/2024 19:32	Meio ambiente - Descarga Atmosférica	228
17771496	7	BCV - 17013	23/01/2024 15:05	24/01/2024 10:47	Meio ambiente - Descarga Atmosférica	146
17771496	10	BCV - 17013	23/01/2024 15:05	24/01/2024 10:47	Meio ambiente - Descarga Atmosférica	1
17771496	5	BCV - 17013	23/01/2024 15:05	23/01/2024 19:32	Meio ambiente - Descarga Atmosférica	73
17771496	12	BCV - 17013	23/01/2024 15:05	24/01/2024 12:04	Meio ambiente - Descarga Atmosférica	10
17758630	1	BCV - 17013	24/01/2024 06:27	24/01/2024 09:09	Meio ambiente - Descarga Atmosférica	75
17753160	1	BCV - 17013	24/01/2024 07:56	24/01/2024 16:03	Meio ambiente - Descarga Atmosférica	10
17771497	2	BCV - 17013	24/01/2024 10:47	25/01/2024 16:01	Meio ambiente - Descarga Atmosférica	145
17758630	2	BCV - 17013	24/01/2024 06:27	24/01/2024 09:09	Meio ambiente - Descarga Atmosférica	302
17757166	1	BCV - 17013	24/01/2024 17:34	25/01/2024 15:50	Meio ambiente - Árvore ou Vegetação	5

17758894	1	BCV - 17013	24/01/2024 12:03	26/01/2024 01:39	Não classificada	38
17758631	2	BCV - 17013	24/01/2024 06:27	24/01/2024 09:09	Meio ambiente - Descarga Atmosférica	347
17754181	1	BCV - 17013	24/01/2024 16:40	24/01/2024 18:54	Não classificada	1
17758631	4	BCV - 17013	24/01/2024 06:27	24/01/2024 09:09	Meio ambiente - Descarga Atmosférica	17
17758630	3	BCV - 17013	24/01/2024 06:27	24/01/2024 09:09	Meio ambiente - Descarga Atmosférica	1
17758631	3	BCV - 17013	24/01/2024 06:27	24/01/2024 09:09	Meio ambiente - Descarga Atmosférica	315
17771497	1	BCV - 17013	24/01/2024 10:47	24/01/2024 12:04	Meio ambiente - Descarga Atmosférica	1
17755193	1	BCV - 17013	24/01/2024 16:38	25/01/2024 07:16	Não classificada	1
17771497	5	BCV - 17013	24/01/2024 10:47	25/01/2024 16:01	Meio ambiente - Descarga Atmosférica	1
17800098	1	BCV - 17013	24/01/2024 11:48	27/01/2024 07:47	Não classificada	1
17758631	1	BCV - 17013	24/01/2024 06:27	24/01/2024 09:09	Meio ambiente - Descarga Atmosférica	3
17754452	1	BCV - 17013	24/01/2024 12:20	24/01/2024 20:15	Não classificada	1
17751510	1	BCV - 17013	24/01/2024 08:01	24/01/2024 10:45	Meio ambiente - Vento	8
17771497	3	BCV - 17013	24/01/2024 10:47	25/01/2024 16:01	Meio ambiente - Descarga Atmosférica	8
17773044	1	BCV - 17013	24/01/2024 18:43	30/01/2024 15:30	Meio ambiente - Vento	1
17752678	1	BCV - 17013	24/01/2024 06:42	24/01/2024 14:37	Meio ambiente - Descarga Atmosférica	1
17756046	1	BCV - 17013	24/01/2024 10:13	25/01/2024 11:36	Meio ambiente - Árvore ou Vegetação	15
17752727	1	BCV - 17013	24/01/2024 09:54	24/01/2024 14:46	Meio ambiente - Descarga Atmosférica	1
17759637	1	BCV - 17013	25/01/2024 16:01	26/01/2024 10:59	Meio ambiente - Árvore ou Vegetação	3
17799991	4	BCV - 17013	25/01/2024 08:13	27/01/2024 19:05	Meio ambiente - Árvore ou Vegetação	25
17771498	2	BCV - 17013	25/01/2024 14:35	25/01/2024 16:01	Meio ambiente - Descarga Atmosférica	10
17773045	1	BCV - 17013	25/01/2024 16:58	30/01/2024 15:30	Meio ambiente - Vento	1
17756762	1	BCV - 17013	25/01/2024 11:14	25/01/2024 14:36	Meio ambiente - Vento	14
17799991	5	BCV - 17013	25/01/2024 08:13	27/01/2024 19:05	Meio ambiente - Árvore ou Vegetação	104
17757213	1	BCV - 17013	25/01/2024 13:44	25/01/2024 15:54	Meio ambiente - Árvore ou Vegetação	22
17799991	7	BCV - 17013	25/01/2024 08:13	28/01/2024 04:19	Meio ambiente - Árvore ou Vegetação	133
17756649	1	BCV - 17013	25/01/2024 08:14	25/01/2024 14:27	Meio ambiente - Descarga Atmosférica	1
17815865	1	BCV - 17013	25/01/2024 22:40	26/01/2024 15:15	Meio ambiente - Árvore ou Vegetação	3
17757538	1	BCV - 17013	25/01/2024 12:27	25/01/2024 17:00	Meio ambiente - Descarga Atmosférica	3
17758000	1	BCV - 17013	25/01/2024 14:28	25/01/2024 18:46	Meio ambiente - Árvore ou Vegetação	15
17799993	1	BCV - 17013	25/01/2024 12:19	25/01/2024 12:33	Meio ambiente - Árvore ou Vegetação	3
17799991	8	BCV - 17013	25/01/2024 08:13	28/01/2024 04:19	Meio ambiente - Árvore ou Vegetação	20
17759955	1	BCV - 17013	25/01/2024 12:26	26/01/2024 12:41	Meio ambiente - Descarga Atmosférica	2
17799991	1	BCV - 17013	25/01/2024 08:13	25/01/2024 10:43	Meio ambiente - Árvore ou Vegetação	3
17799991	2	BCV - 17013	25/01/2024 08:13	25/01/2024 10:43	Meio ambiente - Árvore ou Vegetação	73
17799993	2	BCV - 17013	25/01/2024 12:19	25/01/2024 12:33	Meio ambiente - Árvore ou Vegetação	73
17766341	1	BCV - 17013	25/01/2024 11:03	28/01/2024 12:20	Meio ambiente - Vento	30
17771498	1	BCV - 17013	25/01/2024 14:35	25/01/2024 16:01	Meio ambiente - Descarga Atmosférica	13
17761540	1	BCV - 17013	26/01/2024 17:25	26/01/2024 18:13	Meio ambiente - Árvore ou Vegetação	1
17769403	1	BCV - 17013	26/01/2024 08:37	29/01/2024 14:40	Meio ambiente - Árvore ou Vegetação	10
17815867	1	BCV - 17013	26/01/2024 12:16	26/01/2024 15:08	Meio ambiente - Árvore ou Vegetação	3
17762050	1	BCV - 17013	26/01/2024 17:36	26/01/2024 21:25	Meio ambiente - Descarga Atmosférica	1
17760894	1	BCV - 17013	26/01/2024 13:59	26/01/2024 15:43	Não classificada	12
17762616	1	BCV - 17013	26/01/2024 11:52	27/01/2024 08:28	Não classificada	1
17815866	1	BCV - 17013	26/01/2024 02:47	26/01/2024 15:15	Meio ambiente - Árvore ou Vegetação	12
17761169	1	BCV - 17013	26/01/2024 08:07	26/01/2024 16:55	Meio ambiente - Descarga Atmosférica	2
17815868	2	BCV - 17013	26/01/2024 12:37	26/01/2024 15:08	Meio ambiente - Árvore ou Vegetação	104
17762299	1	BCV - 17013	26/01/2024 13:37	26/01/2024 23:37	Meio ambiente - Descarga Atmosférica	2
17761288	1	BCV - 17013	26/01/2024 08:23	26/01/2024 17:20	Não classificada	1
17760545	1	BCV - 17013	26/01/2024 12:01	26/01/2024 14:38	Não classificada	1
17763551	1	BCV - 17013	27/01/2024 13:23	27/01/2024 15:01	Meio ambiente - Árvore ou Vegetação	1
17763308	1	BCV - 17013	27/01/2024 13:11	27/01/2024 14:23	Meio ambiente - Descarga Atmosférica	1
17763934	1	BCV - 17013	27/01/2024 14:07	27/01/2024 16:51	Meio ambiente - Árvore ou Vegetação	3
17792156	1	BCV - 17013	27/01/2024 13:40	28/01/2024 03:34	Não classificada	2
17764258	1	BCV - 17013	27/01/2024 10:44	27/01/2024 19:06	Meio ambiente - Vento	1
17765756	1	BCV - 17013	27/01/2024 19:29	27/01/2024 22:56	Não classificada	14
17765906	1	BCV - 17013	27/01/2024 15:49	28/01/2024 08:50	Não classificada	1
17752468	1	BDM - 15113	23/01/2024 16:54	24/01/2024 14:01	Meio ambiente - Vento	1
17747417	1	BDM - 15113	23/01/2024 09:58	23/01/2024 12:36	Meio ambiente - Vento	3



17750677	2	BDM - 15113	23/01/2024 13:56	24/01/2024 08:14	Meio ambiente - Vento	4
17750677	1	BDM - 15113	23/01/2024 13:56	24/01/2024 08:14	Meio ambiente - Vento	14
17750609	1	BDM - 15113	23/01/2024 13:33	24/01/2024 07:57	Meio ambiente - Vento	1
17750865	1	BDM - 15113	23/01/2024 20:29	24/01/2024 08:49	Meio ambiente - Vento	1
17748181	1	BDM - 15113	23/01/2024 10:35	23/01/2024 14:48	Não classificada	52
17747466	1	BDM - 15113	23/01/2024 06:18	23/01/2024 12:54	Meio ambiente - Vento	7
17748182	1	BDM - 15113	23/01/2024 14:00	23/01/2024 14:48	Não classificada	265
17754728	1	BDM - 15113	24/01/2024 19:51	24/01/2024 21:43	Meio ambiente - Vento	24
17751921	1	BDM - 15113	24/01/2024 08:22	24/01/2024 11:59	Meio ambiente - Vento	127
17757075	1	BDM - 15113	25/01/2024 14:54	25/01/2024 15:30	Meio ambiente - Vento	3
17758477	1	BDM - 15113	25/01/2024 20:45	25/01/2024 21:44	Não classificada	40
17758476	2	BDM - 15113	25/01/2024 16:40	25/01/2024 21:44	Não classificada	33
17758432	1	BDM - 15113	25/01/2024 18:18	25/01/2024 21:16	Meio ambiente - Vento	3
17759008	1	BDM - 15113	25/01/2024 18:40	26/01/2024 08:11	Meio ambiente - Vento	8
17762536	1	BDM - 15113	26/01/2024 17:23	27/01/2024 08:33	Meio ambiente - Descarga Atmosférica	2
17760687	2	BDM - 15113	26/01/2024 12:58	26/01/2024 15:14	Meio ambiente - Árvore ou Vegetação	9
17762155	4	BDM - 15113	26/01/2024 16:16	26/01/2024 21:43	Meio ambiente - Descarga Atmosférica	309
17759185	1	BDM - 15113	26/01/2024 06:15	26/01/2024 08:49	Meio ambiente - Descarga Atmosférica	6
17762264	1	BDM - 15113	26/01/2024 16:31	26/01/2024 23:14	Não classificada	2
17762155	3	BDM - 15113	26/01/2024 16:16	26/01/2024 18:49	Meio ambiente - Descarga Atmosférica	10
17762241	1	BDM - 15113	26/01/2024 17:16	26/01/2024 22:52	Meio ambiente - Vento	3
17759150	1	BDM - 15113	26/01/2024 06:20	26/01/2024 08:36	Meio ambiente - Descarga Atmosférica	24
17762155	2	BDM - 15113	26/01/2024 16:16	26/01/2024 18:10	Meio ambiente - Descarga Atmosférica	8
17762155	1	BDM - 15113	26/01/2024 16:16	26/01/2024 17:43	Meio ambiente - Descarga Atmosférica	1423
17760687	1	BDM - 15113	26/01/2024 12:58	26/01/2024 15:14	Meio ambiente - Árvore ou Vegetação	71
17749753	1	BDPD - 15114	23/01/2024 17:46	23/01/2024 20:13	Não classificada	1
17747153	1	BDPD - 15114	23/01/2024 08:16	23/01/2024 11:34	Não classificada	86
17750186	1	BDPD - 15114	23/01/2024 18:42	23/01/2024 22:45	Meio ambiente - Descarga Atmosférica	17
17750186	2	BDPD - 15114	23/01/2024 18:42	23/01/2024 22:45	Meio ambiente - Descarga Atmosférica	1
17751111	1	BDPD - 15114	24/01/2024 06:16	24/01/2024 09:48	Meio ambiente - Árvore ou Vegetação	1
17753318	1	BDPD - 15114	24/01/2024 14:51	24/01/2024 16:03	Não classificada	52
17756052	1	BDPD - 15114	24/01/2024 12:29	25/01/2024 11:30	Meio ambiente - Vento	1
17755060	1	BDPD - 15114	24/01/2024 19:52	24/01/2024 23:48	Não classificada	1
17756992	1	BDPD - 15114	25/01/2024 10:55	25/01/2024 15:18	Meio ambiente - Vento	1
17755315	1	BDPD - 15114	25/01/2024 06:01	25/01/2024 08:16	Meio ambiente - Árvore ou Vegetação	1
17755182	1	BDPD - 15114	25/01/2024 04:54	25/01/2024 07:04	Não classificada	23
17762254	1	BDPD - 15114	26/01/2024 18:46	26/01/2024 23:02	Meio ambiente - Descarga Atmosférica	1
17761033	1	BDPD - 15114	26/01/2024 12:38	26/01/2024 16:28	Meio ambiente - Árvore ou Vegetação	1
17759657	1	BDPD - 15114	26/01/2024 08:17	26/01/2024 11:01	Meio ambiente - Árvore ou Vegetação	10
17749766	1	BETC - 15115	23/01/2024 19:30	23/01/2024 19:35	Meio ambiente - Árvore ou Vegetação	2561
17749766	2	BETC - 15115	23/01/2024 19:30	23/01/2024 20:19	Meio ambiente - Árvore ou Vegetação	932
17750383	1	BETC - 15115	23/01/2024 22:07	24/01/2024 00:58	Meio ambiente - Árvore ou Vegetação	74
17751325	1	BETC - 15115	23/01/2024 21:28	24/01/2024 10:25	Meio ambiente - Árvore ou Vegetação	7
17750396	1	BETC - 15115	23/01/2024 18:04	24/01/2024 01:45	Meio ambiente - Descarga Atmosférica	94
17754209	1	BETC - 15115	23/01/2024 15:06	24/01/2024 19:12	Meio ambiente - Vento	4
17750845	1	BETC - 15115	23/01/2024 14:52	24/01/2024 09:06	Meio ambiente - Vento	1
17750397	1	BETC - 15115	23/01/2024 19:15	24/01/2024 01:52	Meio ambiente - Vento	43
17751607	1	BETC - 15115	23/01/2024 19:38	24/01/2024 11:21	Meio ambiente - Vento	7
17746337	1	BETC - 15115	23/01/2024 03:38	23/01/2024 08:28	Meio ambiente - Árvore ou Vegetação	285
17751906	1	BETC - 15115	24/01/2024 01:37	24/01/2024 11:49	Meio ambiente - Vento	39
17755007	1	BETC - 15115	24/01/2024 06:55	25/01/2024 00:43	Meio ambiente - Vento	43
17750598	1	BETC - 15115	24/01/2024 00:46	24/01/2024 08:16	Meio ambiente - Vento	290
17751949	1	BETC - 15115	24/01/2024 10:04	24/01/2024 11:54	Meio ambiente - Vento	8
17754535	1	BETC - 15115	24/01/2024 20:06	24/01/2024 20:35	Não classificada	31
17757009	1	BETC - 15115	25/01/2024 13:47	25/01/2024 15:19	Meio ambiente - Vento	69
17757859	1	BETC - 15115	25/01/2024 15:26	25/01/2024 18:23	Meio ambiente - Árvore ou Vegetação	7
17756033	1	BETC - 15115	25/01/2024 09:42	25/01/2024 11:26	Meio ambiente - Vento	1
17759503	1	BETC - 15115	26/01/2024 08:37	26/01/2024 10:49	Meio ambiente - Descarga Atmosférica	264
17759502	1	BETC - 15115	26/01/2024 05:48	26/01/2024 10:49	Meio ambiente - Descarga Atmosférica	137

17836819	1	BETC - 15115	26/01/2024 09:20	26/01/2024 16:12	Meio ambiente - Descarga Atmosférica	4
17749299	1	BETD - 15116	23/01/2024 15:27	23/01/2024 18:17	Meio ambiente - Descarga Atmosférica	61
17749993	1	BETD - 15116	23/01/2024 17:51	23/01/2024 21:31	Meio ambiente - Vento	58
17749616	1	BETD - 15116	23/01/2024 18:08	23/01/2024 19:20	Meio ambiente - Árvore ou Vegetação	78
17751199	1	BETD - 15116	24/01/2024 06:35	24/01/2024 09:52	Meio ambiente - Árvore ou Vegetação	6
17758454	2	BETD - 15116	25/01/2024 06:16	25/01/2024 06:28	Meio ambiente - Vento	81
17756075	1	BETD - 15116	25/01/2024 09:17	25/01/2024 11:46	Não classificada	83
17758454	1	BETD - 15116	25/01/2024 06:16	25/01/2024 06:28	Meio ambiente - Vento	94
17758454	5	BETD - 15116	25/01/2024 06:16	25/01/2024 07:44	Meio ambiente - Vento	69
17758454	7	BETD - 15116	25/01/2024 06:16	25/01/2024 07:47	Meio ambiente - Vento	104
17756165	1	BETD - 15116	25/01/2024 09:41	25/01/2024 12:03	Não classificada	79
17756930	1	BETD - 15116	25/01/2024 13:18	25/01/2024 15:06	Meio ambiente - Árvore ou Vegetação	1
17758948	1	BETD - 15116	25/01/2024 18:12	26/01/2024 06:06	Meio ambiente - Árvore ou Vegetação	7
17761590	1	BETD - 15116	26/01/2024 10:38	26/01/2024 17:29	Meio ambiente - Árvore ou Vegetação	47
17760701	1	BETD - 15116	26/01/2024 14:11	26/01/2024 15:18	Meio ambiente - Vento	8
17761146	1	BETD - 15116	26/01/2024 14:05	26/01/2024 16:50	Meio ambiente - Descarga Atmosférica	5
17761591	1	BETD - 15116	26/01/2024 13:38	26/01/2024 17:30	Meio ambiente - Árvore ou Vegetação	861
17749766	1	BETT - 16265	23/01/2024 19:30	23/01/2024 19:35	Meio ambiente - Árvore ou Vegetação	113
17825066	1	BETT - 16265	23/01/2024 00:48	23/01/2024 03:14	Meio ambiente - Árvore ou Vegetação	11
17751033	1	BETT - 16265	24/01/2024 04:02	24/01/2024 09:55	Meio ambiente - Vento	552
17758454	9	BETT - 16265	25/01/2024 06:16	25/01/2024 16:45	Meio ambiente - Vento	198
17758454	2	BETT - 16265	25/01/2024 06:16	25/01/2024 06:28	Meio ambiente - Vento	2251
17758454	3	BETT - 16265	25/01/2024 06:16	25/01/2024 07:43	Meio ambiente - Vento	1551
17778715	4	BETT - 16265	25/01/2024 12:21	25/01/2024 16:44	Meio ambiente - Árvore ou Vegetação	10
17758454	1	BETT - 16265	25/01/2024 06:16	25/01/2024 06:28	Meio ambiente - Vento	733
17758454	6	BETT - 16265	25/01/2024 06:16	25/01/2024 07:44	Meio ambiente - Vento	1743
17758454	7	BETT - 16265	25/01/2024 06:16	25/01/2024 07:47	Meio ambiente - Vento	2013
17778715	1	BETT - 16265	25/01/2024 12:21	25/01/2024 12:33	Meio ambiente - Árvore ou Vegetação	2927
17778716	1	BETT - 16265	25/01/2024 18:25	25/01/2024 19:14	Meio ambiente - Árvore ou Vegetação	4
17758454	4	BETT - 16265	25/01/2024 06:16	25/01/2024 07:43	Meio ambiente - Vento	4
17778715	2	BETT - 16265	25/01/2024 12:21	25/01/2024 13:56	Meio ambiente - Árvore ou Vegetação	98
17758454	5	BETT - 16265	25/01/2024 06:16	25/01/2024 07:44	Meio ambiente - Vento	1482
17758454	8	BETT - 16265	25/01/2024 06:16	25/01/2024 09:05	Meio ambiente - Vento	2735
17778717	1	BETT - 16265	25/01/2024 20:27	25/01/2024 22:00	Meio ambiente - Árvore ou Vegetação	6
17752895	1	BHAD - 16267	23/01/2024 20:47	23/01/2024 21:12	Meio ambiente - Vento	33
17784378	1	BHAD - 16267	23/01/2024 22:05	23/01/2024 22:30	Meio ambiente - Vento	220
17784378	4	BHAD - 16267	23/01/2024 22:05	24/01/2024 00:00	Meio ambiente - Vento	849
17784372	1	BHAD - 16267	23/01/2024 20:52	23/01/2024 22:03	Meio ambiente - Vento	3813
17836737	1	BHAD - 16267	23/01/2024 08:21	23/01/2024 09:49	Meio ambiente - Vento	4
17784378	2	BHAD - 16267	23/01/2024 22:05	23/01/2024 22:50	Meio ambiente - Vento	1520
17784378	3	BHAD - 16267	23/01/2024 22:05	23/01/2024 23:37	Meio ambiente - Vento	1224
17750658	1	BHAD - 16267	24/01/2024 03:34	24/01/2024 08:09	Meio ambiente - Vento	27
17753206	1	BHAD - 16267	24/01/2024 06:40	24/01/2024 15:56	Meio ambiente - Árvore ou Vegetação	29
17754686	1	BHAD - 16267	24/01/2024 17:44	24/01/2024 21:25	Meio ambiente - Árvore ou Vegetação	9
17755575	1	BHAD - 16267	24/01/2024 16:21	24/01/2024 19:11	Meio ambiente - Descarga Atmosférica	398
17753233	1	BHAD - 16267	24/01/2024 11:46	24/01/2024 16:13	Meio ambiente - Vento	5
17753207	1	BHAD - 16267	24/01/2024 13:53	24/01/2024 15:56	Meio ambiente - Árvore ou Vegetação	187
17784386	1	BHAD - 16267	24/01/2024 00:15	24/01/2024 00:28	Meio ambiente - Vento	3810
17784385	1	BHAD - 16267	24/01/2024 00:01	24/01/2024 00:31	Meio ambiente - Vento	5
17761687	1	BHAD - 16267	26/01/2024 16:29	26/01/2024 19:33	Meio ambiente - Vento	1
17752895	3	BHAT - 16268	23/01/2024 20:47	23/01/2024 21:13	Meio ambiente - Vento	46
17750658	1	BHAT - 16268	24/01/2024 03:34	24/01/2024 08:09	Meio ambiente - Vento	381
17754958	1	BHAT - 16268	24/01/2024 16:31	24/01/2024 23:38	Não classificada	100
17825212	1	BHBN - 17048	23/01/2024 02:35	23/01/2024 11:08	Meio ambiente - Árvore ou Vegetação	14
17775249	2	BHBN - 17048	23/01/2024 19:56	23/01/2024 21:35	Meio ambiente - Vento	1464
17751980	1	BHBN - 17048	23/01/2024 20:15	24/01/2024 12:18	Meio ambiente - Árvore ou Vegetação	68
17805388	1	BHBN - 17048	23/01/2024 20:05	23/01/2024 20:11	Meio ambiente - Vento	14
17825208	1	BHBN - 17048	23/01/2024 00:00	23/01/2024 03:06	Meio ambiente - Árvore ou Vegetação	694
17750378	2	BHBN - 17048	23/01/2024 21:24	24/01/2024 00:58	Meio ambiente - Vento	3135

1775249	3	BHBN - 17048	23/01/2024 19:56	23/01/2024 22:36	Meio ambiente - Vento	931
17746061	1	BHBN - 17048	23/01/2024 01:07	23/01/2024 02:08	Meio ambiente - Vento	86
1775249	4	BHBN - 17048	23/01/2024 19:56	23/01/2024 22:36	Meio ambiente - Vento	373
1775249	5	BHBN - 17048	23/01/2024 19:56	23/01/2024 22:46	Meio ambiente - Vento	495
17825209	1	BHBN - 17048	23/01/2024 01:04	23/01/2024 01:16	Meio ambiente - Árvore ou Vegetação	3163
17747428	1	BHBN - 17048	23/01/2024 10:57	23/01/2024 13:11	Meio ambiente - Árvore ou Vegetação	21
1775249	6	BHBN - 17048	23/01/2024 19:56	24/01/2024 00:03	Meio ambiente - Vento	452
1775249	1	BHBN - 17048	23/01/2024 19:56	23/01/2024 21:35	Meio ambiente - Vento	1282
17843363	1	BHBN - 17048	23/01/2024 19:20	24/01/2024 02:00	Meio ambiente - Vento	841
17750378	1	BHBN - 17048	23/01/2024 21:24	23/01/2024 22:34	Meio ambiente - Vento	431
17757967	1	BHBN - 17048	25/01/2024 16:52	25/01/2024 18:30	Meio ambiente - Descarga Atmosférica	155
17754977	1	BHCL - 16271	24/01/2024 18:20	24/01/2024 23:22	Meio ambiente - Árvore ou Vegetação	231
17753764	1	BHCL - 16271	24/01/2024 15:51	24/01/2024 17:19	Não classificada	1
17753818	1	BHCT - 17012	23/01/2024 20:14	24/01/2024 17:37	Meio ambiente - Vento	180
17750197	1	BHCT - 17012	23/01/2024 20:15	23/01/2024 22:45	Meio ambiente - Vento	131
17836395	1	BHCT - 17012	23/01/2024 20:25	24/01/2024 07:52	Não classificada	45
17752978	1	BHCT - 17012	24/01/2024 11:12	24/01/2024 15:28	Meio ambiente - Descarga Atmosférica	26
17841770	1	BHCT - 17012	24/01/2024 16:20	24/01/2024 16:47	Meio ambiente - Vento	16
17753819	1	BHCT - 17012	24/01/2024 12:07	24/01/2024 17:53	Meio ambiente - Vento	26
17758556	1	BHCT - 17012	24/01/2024 19:30	25/01/2024 19:14	Meio ambiente - Vento	36
17759878	1	BHCT - 17012	26/01/2024 10:55	26/01/2024 11:58	Meio ambiente - Vento	32
17761813	2	BHCT - 17012	26/01/2024 10:37	26/01/2024 14:46	Meio ambiente - Árvore ou Vegetação	230
17761813	1	BHCT - 17012	26/01/2024 10:37	26/01/2024 11:08	Meio ambiente - Árvore ou Vegetação	228
17754347	2	BHGT - 16274	23/01/2024 20:10	24/01/2024 01:24	Meio ambiente - Vento	1084
17754347	4	BHGT - 16274	23/01/2024 20:10	24/01/2024 02:13	Meio ambiente - Vento	11
17750459	1	BHGT - 16274	23/01/2024 22:37	24/01/2024 04:50	Meio ambiente - Vento	179
17754392	4	BHGT - 16274	23/01/2024 20:05	24/01/2024 02:42	Meio ambiente - Vento	12
17754347	1	BHGT - 16274	23/01/2024 20:10	24/01/2024 01:18	Meio ambiente - Vento	2569
17750374	1	BHGT - 16274	23/01/2024 20:55	24/01/2024 01:24	Meio ambiente - Descarga Atmosférica	119
17754347	3	BHGT - 16274	23/01/2024 20:10	24/01/2024 01:42	Meio ambiente - Vento	513
1775249	6	BHGT - 16274	23/01/2024 19:56	24/01/2024 00:03	Meio ambiente - Vento	19
17754347	5	BHGT - 16274	23/01/2024 20:10	24/01/2024 12:40	Meio ambiente - Vento	139
17754392	6	BHGT - 16274	23/01/2024 20:05	24/01/2024 10:33	Meio ambiente - Vento	1
17754392	1	BHGT - 16274	23/01/2024 20:05	23/01/2024 20:15	Meio ambiente - Vento	7
17754392	3	BHGT - 16274	23/01/2024 20:05	24/01/2024 02:41	Meio ambiente - Vento	250
17754351	1	BHGT - 16274	24/01/2024 07:24	24/01/2024 13:12	Meio ambiente - Vento	72
17841770	1	BHGT - 16274	24/01/2024 16:20	24/01/2024 16:47	Meio ambiente - Vento	101
17752409	1	BHGT - 16274	24/01/2024 11:25	24/01/2024 13:31	Meio ambiente - Árvore ou Vegetação	154
17753287	1	BHGT - 16274	24/01/2024 13:44	24/01/2024 16:01	Meio ambiente - Vento	103
17754959	2	BHHR - 15125	24/01/2024 18:19	24/01/2024 22:23	Meio ambiente - Vento	769
17751141	1	BHHR - 15125	24/01/2024 08:26	24/01/2024 09:43	Meio ambiente - Vento	71
17754959	1	BHHR - 15125	24/01/2024 18:19	24/01/2024 18:53	Meio ambiente - Vento	1529
17761557	1	BHHR - 15125	26/01/2024 17:19	26/01/2024 18:35	Meio ambiente - Árvore ou Vegetação	18
17751994	1	BHJT - 15126	24/01/2024 07:56	24/01/2024 12:18	Meio ambiente - Vento	12
17759412	1	BHJT - 15126	26/01/2024 08:34	26/01/2024 09:51	Meio ambiente - Árvore ou Vegetação	195
17759576	1	BHJT - 15126	26/01/2024 09:00	26/01/2024 10:35	Meio ambiente - Vento	1
17750870	1	BHMR - 15127	23/01/2024 21:02	24/01/2024 09:04	Meio ambiente - Vento	242
17836737	1	BHMR - 15127	23/01/2024 08:21	23/01/2024 09:49	Meio ambiente - Vento	80
17753683	1	BHMR - 15127	24/01/2024 10:50	24/01/2024 18:01	Meio ambiente - Descarga Atmosférica	77
17753684	1	BHMR - 15127	24/01/2024 15:42	24/01/2024 18:01	Meio ambiente - Descarga Atmosférica	165
17751375	1	BHMR - 15127	24/01/2024 08:28	24/01/2024 10:18	Meio ambiente - Vento	1
17751539	1	BHMR - 15127	24/01/2024 09:14	24/01/2024 10:42	Meio ambiente - Vento	242
17754184	1	BHMR - 15127	24/01/2024 17:04	24/01/2024 18:54	Meio ambiente - Descarga Atmosférica	452
17756077	1	BHMR - 15127	25/01/2024 09:43	25/01/2024 11:40	Meio ambiente - Árvore ou Vegetação	1
17761705	1	BHMR - 15127	26/01/2024 14:49	26/01/2024 19:58	Meio ambiente - Árvore ou Vegetação	508
17761878	1	BHMR - 15127	26/01/2024 15:09	26/01/2024 20:33	Não classificada	112
17761687	1	BHMR - 15127	26/01/2024 16:29	26/01/2024 19:33	Meio ambiente - Vento	274
17761888	1	BHMR - 15127	26/01/2024 16:44	26/01/2024 20:41	Meio ambiente - Vento	1
17761762	1	BHMR - 15127	26/01/2024 16:28	26/01/2024 19:45	Meio ambiente - Vento	30

17760558	1	BHMR - 15127	26/01/2024 13:08	26/01/2024 14:58	Meio ambiente - Vento	75
17761884	1	BHMR - 15127	26/01/2024 16:31	26/01/2024 20:22	Meio ambiente - Vento	1
17761790	1	BHMR - 15127	26/01/2024 16:34	26/01/2024 20:01	Meio ambiente - Vento	2
17752953	1	BHPM - 16275	23/01/2024 20:33	24/01/2024 15:41	Meio ambiente - Árvore ou Vegetação	51
17750698	1	BHPM - 16275	23/01/2024 20:33	24/01/2024 05:03	Meio ambiente - Vento	1
17753382	1	BHPM - 16275	23/01/2024 20:42	24/01/2024 16:35	Meio ambiente - Árvore ou Vegetação	81
17803457	1	BHPM - 16275	23/01/2024 20:36	23/01/2024 21:03	Meio ambiente - Árvore ou Vegetação	108
17751466	1	BHPM - 16275	23/01/2024 21:41	24/01/2024 01:42	Meio ambiente - Vento	85
17750899	1	BHPM - 16275	24/01/2024 06:09	24/01/2024 09:01	Meio ambiente - Vento	61
17754185	1	BHPM - 16275	24/01/2024 17:06	24/01/2024 19:02	Meio ambiente - Vento	144
17756630	1	BHPM - 16275	24/01/2024 17:03	24/01/2024 21:09	Meio ambiente - Descarga Atmosférica	1
17753772	1	BHPM - 16275	24/01/2024 16:08	24/01/2024 17:33	Meio ambiente - Vento	383
17811561	1	BHPM - 16275	24/01/2024 16:49	24/01/2024 18:07	Meio ambiente - Árvore ou Vegetação	141
17758486	2	BHPM - 16275	25/01/2024 12:00	25/01/2024 16:10	Meio ambiente - Descarga Atmosférica	101
17758758	2	BHPM - 16275	25/01/2024 17:37	25/01/2024 17:40	Não classificada	28
17778708	1	BHPM - 16275	25/01/2024 07:23	25/01/2024 07:38	Meio ambiente - Descarga Atmosférica	112
17778706	1	BHPM - 16275	25/01/2024 07:23	25/01/2024 07:31	Meio ambiente - Descarga Atmosférica	124
17756228	1	BHPM - 16275	25/01/2024 06:03	25/01/2024 12:30	Meio ambiente - Vento	1
17761432	1	BHPM - 16275	26/01/2024 14:46	26/01/2024 18:11	Meio ambiente - Árvore ou Vegetação	110
17749884	1	BHS - 17014	23/01/2024 19:12	23/01/2024 20:51	Meio ambiente - Vento	81
17750655	1	BHS - 17014	23/01/2024 21:16	24/01/2024 08:02	Meio ambiente - Vento	1
17748390	1	BHS - 17014	23/01/2024 09:44	23/01/2024 15:23	Meio ambiente - Vento	2
17750583	1	BHS - 17014	23/01/2024 09:20	24/01/2024 07:36	Meio ambiente - Vento	1
17747415	1	BHS - 17014	23/01/2024 09:33	23/01/2024 12:17	Meio ambiente - Vento	1
17750225	1	BHS - 17014	23/01/2024 20:23	23/01/2024 23:00	Meio ambiente - Vento	2
17748955	1	BHS - 17014	23/01/2024 15:41	23/01/2024 16:50	Meio ambiente - Vento	185
17754214	1	BHS - 17014	23/01/2024 21:00	24/01/2024 08:22	Meio ambiente - Árvore ou Vegetação	88
17754214	2	BHS - 17014	23/01/2024 21:00	24/01/2024 14:00	Meio ambiente - Árvore ou Vegetação	97
17752630	1	BHS - 17014	23/01/2024 15:52	24/01/2024 14:29	Meio ambiente - Vento	1
17748190	1	BHS - 17014	23/01/2024 13:50	23/01/2024 14:45	Meio ambiente - Vento	1
17750109	1	BHS - 17014	23/01/2024 20:10	23/01/2024 22:11	Meio ambiente - Vento	1
17754983	1	BHS - 17014	24/01/2024 22:05	24/01/2024 23:19	Meio ambiente - Vento	95
17753141	1	BHS - 17014	24/01/2024 05:48	24/01/2024 16:06	Meio ambiente - Vento	2
17754858	1	BHS - 17014	24/01/2024 20:49	24/01/2024 22:24	Meio ambiente - Vento	1
17754420	1	BHS - 17014	24/01/2024 18:26	24/01/2024 19:59	Meio ambiente - Vento	1
17750902	1	BHS - 17014	24/01/2024 06:25	24/01/2024 08:56	Meio ambiente - Árvore ou Vegetação	21
17758460	1	BHS - 17014	25/01/2024 16:37	25/01/2024 21:28	Meio ambiente - Vento	1
17761808	3	BHS - 17014	25/01/2024 10:32	26/01/2024 17:00	Não classificada	2
17758111	1	BHS - 17014	25/01/2024 16:59	25/01/2024 19:24	Meio ambiente - Vento	1
17761808	1	BHS - 17014	25/01/2024 10:32	25/01/2024 16:41	Não classificada	43
17755430	1	BHS - 17014	25/01/2024 08:11	25/01/2024 08:49	Meio ambiente - Vento	1
17755312	1	BHS - 17014	25/01/2024 05:23	25/01/2024 08:15	Meio ambiente - Vento	95
17757553	1	BHS - 17014	25/01/2024 14:32	25/01/2024 16:54	Meio ambiente - Vento	1
17756433	1	BHS - 17014	25/01/2024 09:20	25/01/2024 13:32	Meio ambiente - Vento	1
17757195	1	BHS - 17014	25/01/2024 10:51	25/01/2024 15:49	Meio ambiente - Vento	1
17761810	1	BHS - 17014	26/01/2024 20:14	26/01/2024 20:31	Não classificada	50
17759228	1	BHS - 17014	26/01/2024 07:04	26/01/2024 09:01	Meio ambiente - Árvore ou Vegetação	1
17760705	1	BHS - 17014	26/01/2024 14:34	26/01/2024 15:25	Meio ambiente - Vento	1
17761809	1	BHS - 17014	26/01/2024 11:17	26/01/2024 17:00	Não classificada	43
17761810	2	BHS - 17014	26/01/2024 20:14	26/01/2024 20:31	Não classificada	27
17759942	1	BHS - 17014	26/01/2024 10:04	26/01/2024 12:30	Meio ambiente - Vento	33
17803637	2	BHSE - 15129	23/01/2024 20:16	23/01/2024 23:10	Meio ambiente - Vento	352
17750372	1	BHSE - 15129	23/01/2024 20:54	23/01/2024 21:02	Meio ambiente - Vento	56
17802867	2	BHSE - 15129	23/01/2024 20:46	23/01/2024 23:15	Meio ambiente - Árvore ou Vegetação	5
17803637	4	BHSE - 15129	23/01/2024 20:16	24/01/2024 23:24	Meio ambiente - Vento	43
17803637	3	BHSE - 15129	23/01/2024 20:16	23/01/2024 23:45	Meio ambiente - Vento	57
17751822	1	BHSE - 15129	23/01/2024 20:30	24/01/2024 11:14	Meio ambiente - Vento	414
17803637	1	BHSE - 15129	23/01/2024 20:16	23/01/2024 22:51	Meio ambiente - Vento	1819
17750372	2	BHSE - 15129	23/01/2024 20:54	23/01/2024 21:04	Meio ambiente - Vento	19

17750373	1	BHSE - 15129	23/01/2024 23:46	24/01/2024 00:29	Meio ambiente - Vento	75
17802857	1	BHSE - 15129	23/01/2024 20:20	23/01/2024 20:23	Meio ambiente - Árvore ou Vegetação	57
17802867	1	BHSE - 15129	23/01/2024 20:46	23/01/2024 21:11	Meio ambiente - Árvore ou Vegetação	52
17803638	1	BHSE - 15129	24/01/2024 15:09	24/01/2024 23:24	Meio ambiente - Vento	44
17751823	1	BHSE - 15129	24/01/2024 10:04	24/01/2024 11:14	Meio ambiente - Vento	221
17794758	1	BHSE - 15129	24/01/2024 01:10	24/01/2024 01:14	Meio ambiente - Vento	188
17761813	1	BHSE - 15129	26/01/2024 10:37	26/01/2024 11:08	Meio ambiente - Árvore ou Vegetação	48
17759794	1	BHSE - 15129	26/01/2024 10:51	26/01/2024 12:03	Meio ambiente - Árvore ou Vegetação	187
17761813	2	BHSE - 15129	26/01/2024 10:37	26/01/2024 14:46	Meio ambiente - Árvore ou Vegetação	27
17760901	1	BHSE - 15129	26/01/2024 14:13	26/01/2024 15:47	Meio ambiente - Árvore ou Vegetação	72
17836423	3	BHSN - 16277	23/01/2024 20:14	24/01/2024 02:25	Meio ambiente - Vento	3786
17805388	2	BHSN - 16277	23/01/2024 20:05	24/01/2024 01:10	Meio ambiente - Vento	1952
17754392	3	BHSN - 16277	23/01/2024 20:05	24/01/2024 02:41	Meio ambiente - Vento	1794
17754392	6	BHSN - 16277	23/01/2024 20:05	24/01/2024 10:33	Meio ambiente - Vento	287
17836423	5	BHSN - 16277	23/01/2024 20:14	24/01/2024 02:42	Meio ambiente - Vento	1452
17802857	1	BHSN - 16277	23/01/2024 20:20	23/01/2024 20:23	Meio ambiente - Árvore ou Vegetação	2432
17836423	4	BHSN - 16277	23/01/2024 20:14	24/01/2024 02:30	Meio ambiente - Vento	163
17802857	4	BHSN - 16277	23/01/2024 20:20	24/01/2024 01:12	Meio ambiente - Árvore ou Vegetação	330
17803637	2	BHSN - 16277	23/01/2024 20:16	23/01/2024 23:10	Meio ambiente - Vento	11
17836423	6	BHSN - 16277	23/01/2024 20:14	24/01/2024 09:41	Meio ambiente - Vento	505
17836423	7	BHSN - 16277	23/01/2024 20:14	24/01/2024 10:20	Meio ambiente - Vento	78
17752889	3	BHSN - 16277	23/01/2024 20:10	24/01/2024 15:00	Meio ambiente - Vento	87
17803637	1	BHSN - 16277	23/01/2024 20:16	23/01/2024 22:51	Meio ambiente - Vento	22
17752889	2	BHSN - 16277	23/01/2024 20:10	24/01/2024 01:42	Meio ambiente - Vento	328
17750372	1	BHSN - 16277	23/01/2024 20:54	23/01/2024 21:02	Meio ambiente - Vento	968
17802857	5	BHSN - 16277	23/01/2024 20:20	24/01/2024 01:30	Meio ambiente - Árvore ou Vegetação	419
17750372	3	BHSN - 16277	23/01/2024 20:54	23/01/2024 23:42	Meio ambiente - Vento	1993
17836423	2	BHSN - 16277	23/01/2024 20:14	24/01/2024 00:29	Meio ambiente - Vento	932
17754392	5	BHSN - 16277	23/01/2024 20:05	24/01/2024 03:35	Meio ambiente - Vento	375
17754392	1	BHSN - 16277	23/01/2024 20:05	23/01/2024 20:15	Meio ambiente - Vento	1715
17803637	4	BHSN - 16277	23/01/2024 20:16	24/01/2024 23:24	Meio ambiente - Vento	6
17836423	8	BHSN - 16277	23/01/2024 20:14	24/01/2024 14:22	Meio ambiente - Vento	159
17750465	1	BHSN - 16277	23/01/2024 20:18	24/01/2024 05:40	Meio ambiente - Árvore ou Vegetação	82
17754057	2	BHSN - 16277	23/01/2024 20:17	23/01/2024 21:58	Meio ambiente - Vento	8
17802857	6	BHSN - 16277	23/01/2024 20:20	24/01/2024 02:40	Meio ambiente - Árvore ou Vegetação	534
17802867	2	BHSN - 16277	23/01/2024 20:46	23/01/2024 23:15	Meio ambiente - Árvore ou Vegetação	1259
17754347	1	BHSN - 16277	23/01/2024 20:10	24/01/2024 01:18	Meio ambiente - Vento	16
17754392	4	BHSN - 16277	23/01/2024 20:05	24/01/2024 02:42	Meio ambiente - Vento	51
17805388	5	BHSN - 16277	23/01/2024 20:05	24/01/2024 14:35	Meio ambiente - Vento	265
17802857	3	BHSN - 16277	23/01/2024 20:20	24/01/2024 00:46	Meio ambiente - Árvore ou Vegetação	1653
17750373	1	BHSN - 16277	23/01/2024 23:46	24/01/2024 00:29	Meio ambiente - Vento	4111
17754392	2	BHSN - 16277	23/01/2024 20:05	24/01/2024 01:15	Meio ambiente - Vento	1248
17802867	1	BHSN - 16277	23/01/2024 20:46	23/01/2024 21:11	Meio ambiente - Árvore ou Vegetação	1173
17750378	2	BHSN - 16277	23/01/2024 21:24	24/01/2024 00:58	Meio ambiente - Vento	116
17746078	1	BHSN - 16277	23/01/2024 01:27	23/01/2024 03:07	Meio ambiente - Vento	133
17834021	1	BHSN - 16277	23/01/2024 22:10	24/01/2024 14:08	Meio ambiente - Vento	83
17841644	1	BHSN - 16277	23/01/2024 20:27	24/01/2024 17:11	Meio ambiente - Árvore ou Vegetação	130
17752889	1	BHSN - 16277	23/01/2024 20:10	23/01/2024 23:44	Meio ambiente - Vento	2385
17805388	1	BHSN - 16277	23/01/2024 20:05	23/01/2024 20:11	Meio ambiente - Vento	1803
17805388	4	BHSN - 16277	23/01/2024 20:05	24/01/2024 01:54	Meio ambiente - Vento	1472
17836423	1	BHSN - 16277	23/01/2024 20:14	24/01/2024 00:27	Meio ambiente - Vento	338
17750441	1	BHSN - 16277	23/01/2024 20:09	24/01/2024 03:29	Meio ambiente - Descarga Atmosférica	669
17802857	2	BHSN - 16277	23/01/2024 20:20	24/01/2024 00:38	Meio ambiente - Árvore ou Vegetação	66
17805388	3	BHSN - 16277	23/01/2024 20:05	24/01/2024 01:20	Meio ambiente - Vento	1411
17754392	7	BHSN - 16277	23/01/2024 20:05	24/01/2024 14:46	Meio ambiente - Vento	500
17811737	1	BHSN - 16277	23/01/2024 20:31	24/01/2024 18:17	Meio ambiente - Vento	29
17750372	2	BHSN - 16277	23/01/2024 20:54	23/01/2024 21:04	Meio ambiente - Vento	3143
17754347	3	BHSN - 16277	23/01/2024 20:10	24/01/2024 01:42	Meio ambiente - Vento	49
17752938	1	BHSN - 16277	24/01/2024 09:22	24/01/2024 15:17	Meio ambiente - Descarga Atmosférica	10

17754480	1	BHSN - 16277	24/01/2024 15:43	24/01/2024 20:17	Meio ambiente - Árvore ou Vegetação	106
17754352	1	BHSN - 16277	24/01/2024 09:48	24/01/2024 12:19	Meio ambiente - Vento	7
17758556	1	BHSN - 16277	24/01/2024 19:30	25/01/2024 19:14	Meio ambiente - Vento	33
17750890	1	BHSN - 16277	24/01/2024 03:06	24/01/2024 08:55	Meio ambiente - Árvore ou Vegetação	345
17752718	1	BHSN - 16277	24/01/2024 09:22	24/01/2024 14:24	Meio ambiente - Vento	23
17805389	2	BHSN - 16277	24/01/2024 01:32	24/01/2024 01:46	Meio ambiente - Vento	1411
17755133	1	BHSN - 16277	24/01/2024 20:12	25/01/2024 03:17	Meio ambiente - Árvore ou Vegetação	82
17836426	1	BHSN - 16277	24/01/2024 17:55	24/01/2024 18:25	Meio ambiente - Vento	79
17805389	1	BHSN - 16277	24/01/2024 01:32	24/01/2024 01:36	Meio ambiente - Vento	1889
17841770	1	BHSN - 16277	24/01/2024 16:20	24/01/2024 16:47	Meio ambiente - Vento	4299
17756773	1	BHSN - 16277	25/01/2024 12:15	25/01/2024 14:21	Meio ambiente - Árvore ou Vegetação	108
17756805	1	BHSN - 16277	25/01/2024 13:31	25/01/2024 14:14	Meio ambiente - Árvore ou Vegetação	78
17760901	1	BHSN - 16277	26/01/2024 14:13	26/01/2024 15:47	Meio ambiente - Árvore ou Vegetação	4
17821145	1	BHSN - 16277	26/01/2024 15:49	26/01/2024 16:42	Meio ambiente - Árvore ou Vegetação	181
17750488	1	BHSO - 16276	23/01/2024 21:09	24/01/2024 06:34	Meio ambiente - Vento	221
17843125	1	BHSO - 16276	24/01/2024 06:22	24/01/2024 16:40	Meio ambiente - Descarga Atmosférica	84
17750545	1	BHSO - 16276	24/01/2024 06:04	24/01/2024 07:15	Meio ambiente - Vento	622
17758342	1	BHSO - 16276	25/01/2024 19:35	25/01/2024 20:38	Não classificada	221
17750439	4	BHSV - 15656	23/01/2024 21:14	23/01/2024 22:52	Não classificada	1033
17750439	2	BHSV - 15656	23/01/2024 21:14	23/01/2024 21:20	Não classificada	3406
17847944	1	BHSV - 15656	23/01/2024 08:09	23/01/2024 13:19	Meio ambiente - Descarga Atmosférica	188
17750439	5	BHSV - 15656	23/01/2024 21:14	23/01/2024 22:52	Não classificada	2213
17750439	6	BHSV - 15656	23/01/2024 21:14	23/01/2024 23:15	Não classificada	799
17750439	1	BHSV - 15656	23/01/2024 21:14	23/01/2024 21:20	Não classificada	13
17750439	3	BHSV - 15656	23/01/2024 21:14	23/01/2024 21:23	Não classificada	2578
17750439	7	BHSV - 15656	23/01/2024 21:14	24/01/2024 02:34	Não classificada	435
17751830	1	BHSV - 15656	24/01/2024 09:21	24/01/2024 11:43	Meio ambiente - Vento	302
17750659	1	BHSV - 15656	24/01/2024 04:28	24/01/2024 08:08	Meio ambiente - Árvore ou Vegetação	302
17756228	1	BHSV - 15656	25/01/2024 06:03	25/01/2024 12:30	Meio ambiente - Vento	61
17759641	1	BHSV - 15656	25/01/2024 19:31	26/01/2024 10:55	Meio ambiente - Árvore ou Vegetação	1
17761768	1	BHSV - 15656	26/01/2024 18:09	26/01/2024 19:55	Meio ambiente - Vento	11
17761046	1	BHSV - 15656	26/01/2024 14:34	26/01/2024 16:18	Meio ambiente - Descarga Atmosférica	36
17761702	1	BHSV - 15656	26/01/2024 17:59	26/01/2024 19:13	Meio ambiente - Vento	208
17757161	1	BIIU - 17016	23/01/2024 18:24	25/01/2024 14:47	Meio ambiente - Descarga Atmosférica	1
17749601	1	BIIU - 17016	23/01/2024 16:00	23/01/2024 19:24	Meio ambiente - Descarga Atmosférica	1
17809240	1	BIIU - 17016	23/01/2024 17:59	24/01/2024 02:15	Não classificada	1
17747891	2	BIIU - 17016	23/01/2024 07:47	23/01/2024 13:53	Não classificada	77
17747891	3	BIIU - 17016	23/01/2024 07:47	23/01/2024 13:53	Não classificada	3
17752477	1	BIIU - 17016	23/01/2024 19:42	24/01/2024 14:09	Não classificada	2
17749314	1	BIIU - 17016	23/01/2024 07:29	23/01/2024 18:12	Meio ambiente - Descarga Atmosférica	3
17748848	1	BIIU - 17016	23/01/2024 13:30	23/01/2024 16:12	Meio ambiente - Árvore ou Vegetação	15
17757301	1	BIIU - 17016	23/01/2024 17:19	25/01/2024 15:04	Não classificada	1
17752614	1	BIIU - 17016	23/01/2024 11:09	24/01/2024 14:53	Meio ambiente - Descarga Atmosférica	11
17751275	1	BIIU - 17016	23/01/2024 05:35	24/01/2024 10:05	Meio ambiente - Descarga Atmosférica	4
17747891	1	BIIU - 17016	23/01/2024 07:47	23/01/2024 13:53	Não classificada	4
17748470	1	BIIU - 17016	23/01/2024 09:26	23/01/2024 15:32	Meio ambiente - Descarga Atmosférica	1
17748124	1	BIIU - 17016	23/01/2024 09:13	23/01/2024 14:43	Meio ambiente - Descarga Atmosférica	1
17757306	1	BIIU - 17016	24/01/2024 08:59	25/01/2024 15:19	Não classificada	2
17757307	1	BIIU - 17016	24/01/2024 10:42	25/01/2024 14:33	Não classificada	23
17759995	1	BIIU - 17016	24/01/2024 21:29	26/01/2024 12:50	Meio ambiente - Descarga Atmosférica	2
17750749	1	BIIU - 17016	24/01/2024 07:13	24/01/2024 08:31	Meio ambiente - Descarga Atmosférica	3
17760724	1	BIIU - 17016	24/01/2024 15:44	26/01/2024 15:35	Não classificada	1
17755807	1	BIIU - 17016	24/01/2024 11:09	25/01/2024 10:38	Não classificada	1
17757509	1	BIIU - 17016	24/01/2024 08:09	25/01/2024 16:59	Meio ambiente - Descarga Atmosférica	1
17761383	1	BIIU - 17016	25/01/2024 13:34	26/01/2024 18:17	Não classificada	1
17757391	1	BIIU - 17016	25/01/2024 09:51	25/01/2024 16:28	Não classificada	2
17757314	1	BIIU - 17016	25/01/2024 08:21	25/01/2024 15:27	Não classificada	1
17757319	1	BIIU - 17016	25/01/2024 09:00	25/01/2024 15:47	Não classificada	2
17757849	1	BIIU - 17016	25/01/2024 09:09	25/01/2024 18:10	Meio ambiente - Descarga Atmosférica	68



17756388	1	BIIU - 17016	25/01/2024 07:26	25/01/2024 13:23	Meio ambiente - Descarga Atmosférica	1
17760855	1	BIIU - 17016	25/01/2024 18:13	26/01/2024 15:58	Meio ambiente - Descarga Atmosférica	3
17757675	1	BIIU - 17016	25/01/2024 14:38	25/01/2024 17:21	Meio ambiente - Descarga Atmosférica	8
17800081	1	BIIU - 17016	25/01/2024 16:26	26/01/2024 19:23	Meio ambiente - Descarga Atmosférica	1
17761663	1	BIIU - 17016	25/01/2024 10:28	26/01/2024 18:06	Meio ambiente - Descarga Atmosférica	1
17763008	1	BIIU - 17016	26/01/2024 13:24	27/01/2024 11:55	Meio ambiente - Descarga Atmosférica	1
17759307	1	BIIU - 17016	26/01/2024 07:45	26/01/2024 09:30	Não classificada	1
17809123	2	BIIU - 17016	26/01/2024 04:29	26/01/2024 04:35	Não classificada	1557
17761193	1	BIIU - 17016	26/01/2024 13:40	26/01/2024 16:53	Meio ambiente - Descarga Atmosférica	8
17809123	3	BIIU - 17016	26/01/2024 04:29	26/01/2024 04:35	Não classificada	4
17760876	1	BIIU - 17016	26/01/2024 11:48	26/01/2024 16:03	Não classificada	1
17759350	1	BIIU - 17016	26/01/2024 07:45	26/01/2024 09:39	Não classificada	1
17759972	1	BIIU - 17016	26/01/2024 08:59	26/01/2024 12:22	Meio ambiente - Descarga Atmosférica	1
17764235	1	BIIU - 17016	27/01/2024 08:35	27/01/2024 18:36	Não classificada	1
17766068	1	BIIU - 17016	27/01/2024 18:36	28/01/2024 10:08	Meio ambiente - Descarga Atmosférica	1
17753585	1	BMN - 15134	23/01/2024 09:07	24/01/2024 17:07	Meio ambiente - Árvore ou Vegetação	1
17748281	1	BMN - 15134	23/01/2024 09:03	23/01/2024 14:56	Não classificada	1
17752872	1	BMN - 15134	23/01/2024 16:04	24/01/2024 15:24	Meio ambiente - Descarga Atmosférica	1
17752529	1	BMN - 15134	24/01/2024 10:46	24/01/2024 14:13	Meio ambiente - Descarga Atmosférica	1
17757169	1	BMN - 15134	24/01/2024 21:28	25/01/2024 14:00	Meio ambiente - Árvore ou Vegetação	22
17753666	1	BMN - 15134	24/01/2024 10:31	24/01/2024 17:20	Meio ambiente - Descarga Atmosférica	7
17752944	1	BMN - 15134	24/01/2024 09:34	24/01/2024 15:32	Não classificada	1
17755955	1	BMN - 15134	24/01/2024 15:20	25/01/2024 11:21	Não classificada	1
17756972	1	BMN - 15134	24/01/2024 19:33	25/01/2024 15:20	Meio ambiente - Árvore ou Vegetação	1
17759028	1	BMN - 15134	25/01/2024 16:33	26/01/2024 07:51	Meio ambiente - Descarga Atmosférica	12
17759202	1	BMN - 15134	25/01/2024 15:46	26/01/2024 09:09	Meio ambiente - Descarga Atmosférica	3
17758108	1	BMN - 15134	25/01/2024 16:27	25/01/2024 19:03	Meio ambiente - Árvore ou Vegetação	1
17759109	1	BMN - 15134	25/01/2024 18:53	26/01/2024 08:23	Meio ambiente - Descarga Atmosférica	1
17761986	1	BMN - 15134	26/01/2024 16:00	26/01/2024 21:01	Meio ambiente - Descarga Atmosférica	1
17760507	1	BMN - 15134	26/01/2024 06:39	26/01/2024 14:53	Meio ambiente - Descarga Atmosférica	2
17759403	1	BMN - 15134	26/01/2024 07:46	26/01/2024 10:01	Meio ambiente - Descarga Atmosférica	11
17759403	2	BMN - 15134	26/01/2024 07:46	26/01/2024 10:01	Meio ambiente - Descarga Atmosférica	1
17763397	1	BMN - 15134	27/01/2024 08:38	27/01/2024 14:28	Não classificada	4
17763128	1	BMN - 15134	27/01/2024 06:49	27/01/2024 12:30	Meio ambiente - Árvore ou Vegetação	8
17764035	1	BMN - 15134	27/01/2024 13:53	27/01/2024 17:30	Não classificada	1
17765875	1	BMN - 15134	27/01/2024 08:43	28/01/2024 08:05	Meio ambiente - Árvore ou Vegetação	1
17763752	1	BMN - 15134	27/01/2024 11:29	27/01/2024 15:56	Meio ambiente - Descarga Atmosférica	1
17764606	1	BMN - 15134	27/01/2024 20:51	27/01/2024 21:23	Não classificada	1
17763128	2	BMN - 15134	27/01/2024 06:49	27/01/2024 12:30	Meio ambiente - Árvore ou Vegetação	47
17763359	1	BMN - 15134	27/01/2024 01:22	27/01/2024 14:06	Meio ambiente - Descarga Atmosférica	1
17747197	1	BMO - 15135	23/01/2024 07:58	23/01/2024 11:51	Meio ambiente - Descarga Atmosférica	1
17752253	1	BMO - 15135	23/01/2024 14:45	24/01/2024 13:22	Meio ambiente - Vento	1
17746755	1	BMO - 15135	23/01/2024 01:33	23/01/2024 10:22	Meio ambiente - Descarga Atmosférica	111
17750078	1	BMO - 15135	23/01/2024 17:54	23/01/2024 22:01	Meio ambiente - Descarga Atmosférica	2
17753811	1	BMO - 15135	23/01/2024 17:06	24/01/2024 18:04	Meio ambiente - Árvore ou Vegetação	9
17756108	1	BMO - 15135	24/01/2024 10:37	25/01/2024 11:52	Meio ambiente - Descarga Atmosférica	1
17752674	1	BMO - 15135	24/01/2024 05:54	24/01/2024 14:41	Meio ambiente - Árvore ou Vegetação	2
17751203	1	BMO - 15135	24/01/2024 07:00	24/01/2024 10:00	Meio ambiente - Descarga Atmosférica	3
17751986	1	BMO - 15135	24/01/2024 05:08	24/01/2024 12:22	Meio ambiente - Árvore ou Vegetação	34
17755175	1	BMO - 15135	24/01/2024 13:06	25/01/2024 07:10	Meio ambiente - Descarga Atmosférica	4
17750738	1	BMO - 15135	24/01/2024 05:27	24/01/2024 08:30	Meio ambiente - Vento	260
17755329	1	BMO - 15135	24/01/2024 12:25	25/01/2024 08:32	Meio ambiente - Descarga Atmosférica	2
17809176	5	BMO - 15135	25/01/2024 18:00	26/01/2024 02:05	Meio ambiente - Vento	10
17809176	1	BMO - 15135	25/01/2024 18:00	26/01/2024 01:21	Meio ambiente - Vento	2
17758562	1	BMO - 15135	25/01/2024 16:44	25/01/2024 19:08	Meio ambiente - Árvore ou Vegetação	50
17809176	4	BMO - 15135	25/01/2024 18:00	26/01/2024 01:40	Meio ambiente - Vento	51
17840616	3	BMO - 15135	25/01/2024 20:43	26/01/2024 10:33	Meio ambiente - Vento	87
17757952	1	BMO - 15135	25/01/2024 11:20	25/01/2024 15:33	Meio ambiente - Vento	60
17809176	2	BMO - 15135	25/01/2024 18:00	26/01/2024 01:21	Meio ambiente - Vento	112



17759557	1	BMO - 15135	25/01/2024 21:36	26/01/2024 10:36	Meio ambiente - Descarga Atmosférica	1
17758574	1	BMO - 15135	25/01/2024 19:00	25/01/2024 21:56	Meio ambiente - Descarga Atmosférica	1
17760167	1	BMO - 15135	25/01/2024 16:27	26/01/2024 13:44	Meio ambiente - Vento	1
17759557	2	BMO - 15135	25/01/2024 21:36	26/01/2024 10:36	Meio ambiente - Descarga Atmosférica	8
17809176	3	BMO - 15135	25/01/2024 18:00	26/01/2024 01:40	Meio ambiente - Vento	1
17757952	2	BMO - 15135	25/01/2024 11:20	25/01/2024 16:07	Meio ambiente - Vento	25
17759933	1	BMO - 15135	25/01/2024 19:31	26/01/2024 12:28	Meio ambiente - Vento	1
17756847	1	BMO - 15135	25/01/2024 08:50	25/01/2024 14:53	Meio ambiente - Descarga Atmosférica	1
17840616	2	BMO - 15135	25/01/2024 20:43	26/01/2024 07:30	Meio ambiente - Vento	237
17840616	4	BMO - 15135	25/01/2024 20:43	27/01/2024 19:44	Meio ambiente - Vento	22
17840616	1	BMO - 15135	25/01/2024 20:43	26/01/2024 07:30	Meio ambiente - Vento	8
17756282	1	BMO - 15135	25/01/2024 09:52	25/01/2024 12:47	Meio ambiente - Vento	1
17758274	1	BMO - 15135	25/01/2024 17:00	25/01/2024 20:11	Meio ambiente - Descarga Atmosférica	1
17761457	1	BMO - 15135	26/01/2024 16:00	26/01/2024 17:44	Meio ambiente - Descarga Atmosférica	10
17761733	1	BMO - 15135	26/01/2024 16:58	26/01/2024 19:38	Meio ambiente - Descarga Atmosférica	3
17762321	1	BMO - 15135	26/01/2024 19:43	26/01/2024 23:38	Não classificada	1
17754418	1	BOED - 15137	24/01/2024 17:59	24/01/2024 19:58	Meio ambiente - Árvore ou Vegetação	208
17756082	1	BOED - 15137	25/01/2024 09:58	25/01/2024 11:42	Meio ambiente - Árvore ou Vegetação	1
17758359	1	BOED - 15137	25/01/2024 12:59	25/01/2024 20:54	Meio ambiente - Árvore ou Vegetação	1
17758533	1	BOED - 15137	25/01/2024 16:06	25/01/2024 21:42	Meio ambiente - Árvore ou Vegetação	1
17762498	1	BOED - 15137	26/01/2024 17:43	27/01/2024 08:05	Meio ambiente - Árvore ou Vegetação	1
17763358	1	BOED - 15137	26/01/2024 16:50	27/01/2024 14:10	Meio ambiente - Árvore ou Vegetação	18
17750535	1	BRDD - 17067	23/01/2024 10:04	24/01/2024 07:18	Meio ambiente - Descarga Atmosférica	1
17844914	4	BRDD - 17067	23/01/2024 21:39	23/01/2024 23:15	Não classificada	1
17748952	1	BRDD - 17067	23/01/2024 15:37	23/01/2024 16:54	Meio ambiente - Descarga Atmosférica	3
17844914	6	BRDD - 17067	23/01/2024 21:39	23/01/2024 23:15	Não classificada	51
17747698	1	BRDD - 17067	23/01/2024 06:14	23/01/2024 13:46	Não classificada	1
17747698	2	BRDD - 17067	23/01/2024 06:14	23/01/2024 13:46	Não classificada	122
17750585	1	BRDD - 17067	23/01/2024 14:23	24/01/2024 08:14	Meio ambiente - Descarga Atmosférica	2
17753635	1	BRDD - 17067	24/01/2024 07:48	24/01/2024 17:09	Meio ambiente - Descarga Atmosférica	1
17809186	3	BRDD - 17067	24/01/2024 13:18	24/01/2024 17:15	Não classificada	1
17809390	4	BRDD - 17067	24/01/2024 22:39	25/01/2024 20:51	Não classificada	180
17755396	1	BRDD - 17067	24/01/2024 08:02	25/01/2024 08:57	Meio ambiente - Vento	1
17754709	2	BRDD - 17067	24/01/2024 13:50	24/01/2024 21:06	Não classificada	4
17809390	1	BRDD - 17067	24/01/2024 22:39	25/01/2024 02:25	Não classificada	79
17756971	1	BRDD - 17067	24/01/2024 19:18	25/01/2024 15:20	Meio ambiente - Descarga Atmosférica	1
17753209	1	BRDD - 17067	24/01/2024 10:29	24/01/2024 15:55	Meio ambiente - Descarga Atmosférica	1
17753635	2	BRDD - 17067	24/01/2024 07:48	24/01/2024 17:09	Meio ambiente - Descarga Atmosférica	5
17754709	3	BRDD - 17067	24/01/2024 13:50	24/01/2024 21:06	Não classificada	62
17809390	2	BRDD - 17067	24/01/2024 22:39	25/01/2024 19:48	Não classificada	2
17755518	1	BRDD - 17067	24/01/2024 18:00	25/01/2024 09:33	Meio ambiente - Descarga Atmosférica	15
17754709	1	BRDD - 17067	24/01/2024 13:50	24/01/2024 21:06	Não classificada	1
17809390	3	BRDD - 17067	24/01/2024 22:39	25/01/2024 20:51	Não classificada	16
17753740	1	BRDD - 17067	24/01/2024 14:48	24/01/2024 17:22	Meio ambiente - Árvore ou Vegetação	339
17757174	1	BRDD - 17067	25/01/2024 07:40	25/01/2024 15:57	Meio ambiente - Descarga Atmosférica	1
17759255	1	BRDD - 17067	25/01/2024 19:45	26/01/2024 09:16	Meio ambiente - Descarga Atmosférica	5
17761119	1	BRDD - 17067	25/01/2024 16:42	26/01/2024 16:43	Meio ambiente - Descarga Atmosférica	1
17761857	1	BRDD - 17067	25/01/2024 15:20	26/01/2024 12:37	Não classificada	3
17760343	1	BRDD - 17067	25/01/2024 09:00	26/01/2024 14:27	Meio ambiente - Descarga Atmosférica	1
17757992	1	BRDD - 17067	25/01/2024 10:04	25/01/2024 18:45	Meio ambiente - Descarga Atmosférica	1
17761856	1	BRDD - 17067	25/01/2024 14:30	26/01/2024 12:37	Não classificada	1
17759772	1	BRDD - 17067	25/01/2024 12:08	26/01/2024 11:35	Meio ambiente - Descarga Atmosférica	5
17757992	2	BRDD - 17067	25/01/2024 10:04	25/01/2024 18:45	Meio ambiente - Descarga Atmosférica	10
17762742	1	BRDD - 17067	26/01/2024 10:12	27/01/2024 10:13	Meio ambiente - Descarga Atmosférica	2
17763343	1	BRDD - 17067	26/01/2024 21:38	27/01/2024 14:00	Meio ambiente - Árvore ou Vegetação	1
17765863	1	BRDD - 17067	27/01/2024 19:44	28/01/2024 07:52	Não classificada	6
17772712	5	BRDD - 17067	27/01/2024 18:29	28/01/2024 00:09	Meio ambiente - Árvore ou Vegetação	24
17766299	1	BRDD - 17067	27/01/2024 19:40	28/01/2024 11:43	Meio ambiente - Descarga Atmosférica	1
17772712	4	BRDD - 17067	27/01/2024 18:29	28/01/2024 00:09	Meio ambiente - Árvore ou Vegetação	1

17766879	1	BRDD - 17067	27/01/2024 11:01	28/01/2024 15:33	Meio ambiente - Árvore ou Vegetação	1
17772712	6	BRDD - 17067	27/01/2024 18:29	28/01/2024 00:09	Meio ambiente - Árvore ou Vegetação	35
17772712	8	BRDD - 17067	27/01/2024 18:29	28/01/2024 01:01	Meio ambiente - Árvore ou Vegetação	9
17772712	3	BRDD - 17067	27/01/2024 18:29	27/01/2024 21:18	Meio ambiente - Árvore ou Vegetação	16
17772712	7	BRDD - 17067	27/01/2024 18:29	28/01/2024 01:01	Meio ambiente - Árvore ou Vegetação	1
17772712	2	BRDD - 17067	27/01/2024 18:29	27/01/2024 21:18	Meio ambiente - Árvore ou Vegetação	1
17755907	1	BRL - 15140	24/01/2024 07:34	25/01/2024 10:58	Meio ambiente - Descarga Atmosférica	7
17755863	1	BRL - 15140	24/01/2024 19:03	25/01/2024 10:54	Meio ambiente - Árvore ou Vegetação	4
17755805	1	BRL - 15140	24/01/2024 07:58	25/01/2024 10:43	Meio ambiente - Descarga Atmosférica	2
17763557	1	BRL - 15140	24/01/2024 09:07	27/01/2024 15:16	Meio ambiente - Descarga Atmosférica	1
17753823	1	BRL - 15140	24/01/2024 07:24	24/01/2024 17:49	Não classificada	22
17764007	1	BRL - 15140	24/01/2024 13:32	27/01/2024 17:28	Meio ambiente - Árvore ou Vegetação	1
17754836	1	BRL - 15140	24/01/2024 09:35	24/01/2024 22:21	Não classificada	1
17763441	1	BRL - 15140	27/01/2024 06:59	27/01/2024 14:30	Não classificada	17
17765590	1	BRL - 15140	27/01/2024 11:17	27/01/2024 21:24	Meio ambiente - Descarga Atmosférica	2
17763321	1	BRL - 15140	27/01/2024 06:57	27/01/2024 14:00	Meio ambiente - Descarga Atmosférica	75
17764270	1	BRL - 15140	27/01/2024 17:07	27/01/2024 19:08	Meio ambiente - Descarga Atmosférica	2
17763918	1	BRL - 15140	27/01/2024 09:18	27/01/2024 17:00	Meio ambiente - Árvore ou Vegetação	10
17766542	1	BRL - 15140	27/01/2024 17:11	28/01/2024 13:46	Não classificada	2
17766393	1	BRL - 15140	27/01/2024 18:07	28/01/2024 12:32	Não classificada	2
17763749	1	BRL - 15140	27/01/2024 10:32	27/01/2024 16:02	Não classificada	3
17763441	2	BRL - 15140	27/01/2024 06:59	27/01/2024 14:30	Não classificada	40
17766159	1	BRL - 15140	27/01/2024 19:54	28/01/2024 10:44	Não classificada	29
17763021	1	BRL - 15140	27/01/2024 08:29	27/01/2024 11:47	Não classificada	11
17752654	1	BSOT - 15141	23/01/2024 21:10	23/01/2024 21:17	Não classificada	472
17754538	1	BSOT - 15141	23/01/2024 19:23	24/01/2024 20:39	Não classificada	4
17752654	4	BSOT - 15141	23/01/2024 21:10	23/01/2024 21:17	Não classificada	13
17753135	1	BSOT - 15141	23/01/2024 21:05	24/01/2024 16:30	Meio ambiente - Vento	1
17752654	5	BSOT - 15141	23/01/2024 21:10	23/01/2024 21:17	Não classificada	3736
17752654	3	BSOT - 15141	23/01/2024 21:10	23/01/2024 21:17	Não classificada	389
17752654	7	BSOT - 15141	23/01/2024 21:10	24/01/2024 00:34	Não classificada	208
17752654	6	BSOT - 15141	23/01/2024 21:10	23/01/2024 21:17	Não classificada	19
17749838	1	BSOT - 15141	23/01/2024 15:55	23/01/2024 20:38	Não classificada	1
17752654	2	BSOT - 15141	23/01/2024 21:10	23/01/2024 21:17	Não classificada	210
17774836	1	BSOT - 15141	23/01/2024 21:56	24/01/2024 08:11	Meio ambiente - Descarga Atmosférica	2
17750621	1	BSOT - 15141	23/01/2024 21:24	24/01/2024 07:54	Meio ambiente - Descarga Atmosférica	2
17754368	1	BSOT - 15141	24/01/2024 17:04	24/01/2024 19:43	Meio ambiente - Vento	1
17754033	1	BSOT - 15141	24/01/2024 17:03	24/01/2024 18:17	Meio ambiente - Árvore ou Vegetação	1
17755217	1	BSOT - 15141	24/01/2024 20:04	25/01/2024 07:37	Meio ambiente - Descarga Atmosférica	4
17755061	1	BSOT - 15141	24/01/2024 20:01	24/01/2024 23:46	Não classificada	3
17754302	1	BSOT - 15141	24/01/2024 08:09	24/01/2024 19:38	Não classificada	1
17751776	1	BSOT - 15141	24/01/2024 00:57	24/01/2024 11:44	Meio ambiente - Descarga Atmosférica	40
17754368	2	BSOT - 15141	24/01/2024 17:04	24/01/2024 19:43	Meio ambiente - Vento	71
17754368	3	BSOT - 15141	24/01/2024 17:04	24/01/2024 19:43	Meio ambiente - Vento	9
17754368	4	BSOT - 15141	24/01/2024 17:04	24/01/2024 19:43	Meio ambiente - Vento	6
17754630	1	BSOT - 15141	24/01/2024 18:22	24/01/2024 21:09	Não classificada	2
17756167	1	BSOT - 15141	25/01/2024 10:00	25/01/2024 12:05	Meio ambiente - Árvore ou Vegetação	1
17759051	1	BSOT - 15141	25/01/2024 17:40	26/01/2024 08:00	Meio ambiente - Descarga Atmosférica	11
17758415	1	BSOT - 15141	25/01/2024 10:14	25/01/2024 21:17	Meio ambiente - Descarga Atmosférica	1
17762245	1	BSOT - 15141	26/01/2024 19:27	26/01/2024 22:44	Não classificada	579
17762051	1	BSOT - 15141	26/01/2024 18:09	26/01/2024 21:17	Não classificada	1
17750611	1	CAQU - 15142	23/01/2024 16:20	24/01/2024 07:56	Meio ambiente - Descarga Atmosférica	1
17752167	1	CAQU - 15142	24/01/2024 08:51	24/01/2024 11:40	Não classificada	1
17754332	1	CAQU - 15142	24/01/2024 18:00	24/01/2024 19:32	Meio ambiente - Árvore ou Vegetação	4
17792061	2	CAQU - 15142	26/01/2024 07:12	26/01/2024 11:11	Meio ambiente - Descarga Atmosférica	2
17760564	1	CAQU - 15142	26/01/2024 13:29	26/01/2024 14:48	Meio ambiente - Vento	7
17750252	1	CAX - 15143	23/01/2024 20:31	23/01/2024 23:01	Meio ambiente - Descarga Atmosférica	5
17749319	1	CAX - 15143	23/01/2024 10:47	23/01/2024 18:11	Meio ambiente - Vento	1
17746499	1	CAX - 15143	23/01/2024 07:08	23/01/2024 09:15	Meio ambiente - Descarga Atmosférica	1

17752259	1	CAX - 15143	23/01/2024 22:25	24/01/2024 13:19	Meio ambiente - Árvore ou Vegetação	1
17751082	1	CAX - 15143	23/01/2024 10:43	24/01/2024 09:48	Meio ambiente - Erosão	1
17752698	1	CAX - 15143	24/01/2024 08:19	24/01/2024 14:44	Não classificada	2
17754226	1	CAX - 15143	24/01/2024 06:49	24/01/2024 12:56	Não classificada	3
17754227	2	CAX - 15143	24/01/2024 12:02	24/01/2024 18:00	Não classificada	1
17754227	1	CAX - 15143	24/01/2024 12:02	24/01/2024 12:56	Não classificada	35
17753742	1	CAX - 15143	24/01/2024 15:07	24/01/2024 16:52	Meio ambiente - Vento	19
17752494	1	CAX - 15143	24/01/2024 07:10	24/01/2024 14:02	Não classificada	81
17828085	2	CAX - 15143	24/01/2024 16:25	24/01/2024 21:52	Meio ambiente - Descarga Atmosférica	3
17752683	1	CAX - 15143	24/01/2024 07:21	24/01/2024 14:55	Meio ambiente - Árvore ou Vegetação	3
17751694	1	CAX - 15143	24/01/2024 10:04	24/01/2024 10:56	Meio ambiente - Descarga Atmosférica	49
17754228	1	CAX - 15143	24/01/2024 15:45	24/01/2024 18:00	Não classificada	38
17828085	1	CAX - 15143	24/01/2024 16:25	24/01/2024 21:52	Meio ambiente - Descarga Atmosférica	2
17760069	1	CAX - 15143	25/01/2024 17:07	25/01/2024 20:53	Meio ambiente - Árvore ou Vegetação	74
17760069	3	CAX - 15143	25/01/2024 17:07	26/01/2024 13:00	Meio ambiente - Árvore ou Vegetação	8
17760069	5	CAX - 15143	25/01/2024 17:07	26/01/2024 13:20	Meio ambiente - Árvore ou Vegetação	1
17757048	1	CAX - 15143	25/01/2024 09:21	25/01/2024 14:54	Meio ambiente - Descarga Atmosférica	1
17760069	2	CAX - 15143	25/01/2024 17:07	25/01/2024 20:53	Meio ambiente - Árvore ou Vegetação	7
17760069	4	CAX - 15143	25/01/2024 17:07	26/01/2024 13:00	Meio ambiente - Árvore ou Vegetação	1
17756074	1	CAX - 15143	25/01/2024 09:14	25/01/2024 11:39	Meio ambiente - Árvore ou Vegetação	2
17761086	1	CAX - 15143	26/01/2024 11:18	26/01/2024 16:41	Meio ambiente - Vento	1
17763104	1	CAX - 15143	26/01/2024 17:15	27/01/2024 11:00	Meio ambiente - Descarga Atmosférica	3
17755034	1	CCHU - 15145	24/01/2024 16:41	25/01/2024 00:47	Não classificada	1
17772926	1	CCHU - 15145	24/01/2024 10:15	24/01/2024 17:44	Meio ambiente - Vento	4
17753253	1	CCHU - 15145	24/01/2024 12:29	24/01/2024 16:06	Meio ambiente - Descarga Atmosférica	1
17756054	2	CCHU - 15145	24/01/2024 18:38	25/01/2024 11:41	Meio ambiente - Vento	10
17753659	1	CCHU - 15145	24/01/2024 09:34	24/01/2024 17:02	Meio ambiente - Descarga Atmosférica	7
17772926	2	CCHU - 15145	24/01/2024 10:15	30/01/2024 13:20	Meio ambiente - Vento	5
17761843	1	CCHU - 15145	24/01/2024 07:55	26/01/2024 20:23	Meio ambiente - Descarga Atmosférica	1
17755064	1	CCHU - 15145	24/01/2024 20:14	25/01/2024 00:54	Meio ambiente - Árvore ou Vegetação	1
17751943	1	CCHU - 15145	24/01/2024 09:41	24/01/2024 11:57	Meio ambiente - Árvore ou Vegetação	10
17756054	1	CCHU - 15145	24/01/2024 18:38	25/01/2024 11:41	Meio ambiente - Vento	5
17758784	1	CCHU - 15145	25/01/2024 14:24	25/01/2024 22:05	Meio ambiente - Vento	91
17758637	1	CCHU - 15145	25/01/2024 09:48	25/01/2024 22:24	Não classificada	13
17770371	1	CCHU - 15145	25/01/2024 18:59	26/01/2024 08:39	Meio ambiente - Árvore ou Vegetação	1
17759005	1	CCHU - 15145	25/01/2024 11:07	26/01/2024 07:36	Meio ambiente - Descarga Atmosférica	1
17757217	1	CCHU - 15145	25/01/2024 14:03	25/01/2024 15:55	Meio ambiente - Descarga Atmosférica	1
17769484	1	CCHU - 15145	26/01/2024 12:34	29/01/2024 14:48	Meio ambiente - Descarga Atmosférica	3
17770372	1	CCHU - 15145	26/01/2024 08:46	29/01/2024 17:30	Meio ambiente - Árvore ou Vegetação	6
17761236	2	CCHU - 15145	26/01/2024 12:28	26/01/2024 17:11	Não classificada	5
17770450	1	CCHU - 15145	26/01/2024 14:20	29/01/2024 18:16	Meio ambiente - Vento	1
17761236	1	CCHU - 15145	26/01/2024 12:28	26/01/2024 17:11	Não classificada	15
17764279	1	CCHU - 15145	26/01/2024 10:15	27/01/2024 19:19	Meio ambiente - Vento	2
17764578	1	CCHU - 15145	26/01/2024 05:45	27/01/2024 17:44	Não classificada	2
17762939	1	CCHU - 15145	26/01/2024 17:48	27/01/2024 11:26	Meio ambiente - Descarga Atmosférica	4
17761750	1	CCHU - 15145	26/01/2024 08:32	26/01/2024 19:54	Não classificada	5
17765713	1	CCHU - 15145	26/01/2024 19:48	27/01/2024 14:56	Meio ambiente - Vento	13
17760072	1	CCHU - 15145	26/01/2024 06:40	26/01/2024 13:15	Meio ambiente - Descarga Atmosférica	13
17774705	1	CCHU - 15145	27/01/2024 07:13	31/01/2024 00:24	Não classificada	1
17778910	1	CCHU - 15145	27/01/2024 17:35	01/02/2024 10:05	Meio ambiente - Descarga Atmosférica	5
17764579	1	CCHU - 15145	27/01/2024 13:34	27/01/2024 17:44	Não classificada	1
17774767	1	CCHU - 15145	27/01/2024 08:10	31/01/2024 01:13	Não classificada	1
17746455	1	CEL - 15147	23/01/2024 07:11	23/01/2024 09:06	Não classificada	7
17747269	1	CEL - 15147	23/01/2024 08:48	23/01/2024 12:09	Meio ambiente - Descarga Atmosférica	1
17754413	1	CEL - 15147	24/01/2024 16:47	24/01/2024 20:01	Meio ambiente - Descarga Atmosférica	20
17754740	1	CEL - 15147	24/01/2024 16:23	24/01/2024 19:16	Meio ambiente - Vento	4
17755819	1	CEL - 15147	25/01/2024 07:17	25/01/2024 10:31	Meio ambiente - Descarga Atmosférica	1
17755920	1	CEL - 15147	25/01/2024 06:35	25/01/2024 11:04	Meio ambiente - Descarga Atmosférica	1
17757657	1	CEL - 15147	25/01/2024 09:59	25/01/2024 17:20	Meio ambiente - Descarga Atmosférica	1



17751499	1	CEMC - 16284	24/01/2024 01:50	24/01/2024 11:08	Meio ambiente - Vento	290
17840854	1	CEMC - 16284	24/01/2024 11:56	24/01/2024 15:01	Meio ambiente - Descarga Atmosférica	378
17757200	1	CEMC - 16284	25/01/2024 12:12	25/01/2024 15:50	Meio ambiente - Vento	17
17762104	1	CEMC - 16284	26/01/2024 19:22	26/01/2024 21:45	Meio ambiente - Árvore ou Vegetação	11
17752656	2	CEMT - 16283	23/01/2024 21:24	23/01/2024 22:06	Meio ambiente - Vento	229
17784378	4	CEMT - 16283	23/01/2024 22:05	24/01/2024 00:00	Meio ambiente - Vento	253
17752895	3	CEMT - 16283	23/01/2024 20:47	23/01/2024 21:13	Meio ambiente - Vento	3520
17784378	2	CEMT - 16283	23/01/2024 22:05	23/01/2024 22:50	Meio ambiente - Vento	1
17746925	1	CEMT - 16283	23/01/2024 09:17	23/01/2024 10:47	Não classificada	14
17752655	1	CEMT - 16283	23/01/2024 20:27	24/01/2024 06:55	Meio ambiente - Vento	1094
17752895	2	CEMT - 16283	23/01/2024 20:47	23/01/2024 21:13	Meio ambiente - Vento	85
17752895	1	CEMT - 16283	23/01/2024 20:47	23/01/2024 21:12	Meio ambiente - Vento	3522
17752656	1	CEMT - 16283	23/01/2024 21:24	23/01/2024 22:06	Meio ambiente - Vento	1268
17784372	1	CEMT - 16283	23/01/2024 20:52	23/01/2024 22:03	Meio ambiente - Vento	254
17784386	1	CEMT - 16283	24/01/2024 00:15	24/01/2024 00:28	Meio ambiente - Vento	1
17750953	1	CETU - 15149	23/01/2024 16:32	24/01/2024 09:17	Meio ambiente - Vento	2
17750040	1	CETU - 15149	23/01/2024 15:56	23/01/2024 21:07	Meio ambiente - Árvore ou Vegetação	3
17749797	1	CETU - 15149	23/01/2024 13:46	23/01/2024 20:25	Meio ambiente - Vento	5
17755068	1	CETU - 15149	24/01/2024 20:36	25/01/2024 00:24	Meio ambiente - Descarga Atmosférica	2
17754314	1	CETU - 15149	24/01/2024 12:46	24/01/2024 19:40	Meio ambiente - Descarga Atmosférica	1
17755847	2	CETU - 15149	24/01/2024 07:39	25/01/2024 10:44	Meio ambiente - Vento	1
17757982	1	CETU - 15149	24/01/2024 07:40	25/01/2024 18:49	Meio ambiente - Descarga Atmosférica	1
17755847	1	CETU - 15149	24/01/2024 07:39	25/01/2024 10:44	Meio ambiente - Vento	1
17752488	1	CETU - 15149	24/01/2024 04:05	24/01/2024 14:17	Não classificada	9
17833295	1	CETU - 15149	24/01/2024 09:42	25/01/2024 11:36	Não classificada	1
17762402	1	CETU - 15149	25/01/2024 15:37	26/01/2024 18:41	Meio ambiente - Árvore ou Vegetação	1
17757718	1	CETU - 15149	25/01/2024 13:49	25/01/2024 16:06	Meio ambiente - Descarga Atmosférica	2
17758856	2	CETU - 15149	25/01/2024 20:00	25/01/2024 20:13	Não classificada	1
17759423	1	CETU - 15149	25/01/2024 12:05	26/01/2024 10:13	Meio ambiente - Árvore ou Vegetação	6
17759471	1	CETU - 15149	25/01/2024 22:11	26/01/2024 10:20	Meio ambiente - Árvore ou Vegetação	1
17763297	1	CETU - 15149	26/01/2024 21:46	27/01/2024 14:09	Meio ambiente - Vento	3
17802295	1	CETU - 15149	26/01/2024 02:26	26/01/2024 12:06	Meio ambiente - Vento	264
17802001	1	CETU - 15149	26/01/2024 17:31	27/01/2024 16:59	Meio ambiente - Descarga Atmosférica	2
17802237	1	CETU - 15149	26/01/2024 15:07	26/01/2024 16:41	Meio ambiente - Vento	83
17763953	1	CETU - 15149	26/01/2024 21:53	27/01/2024 17:22	Meio ambiente - Vento	1
17802237	2	CETU - 15149	26/01/2024 15:07	26/01/2024 19:29	Meio ambiente - Vento	9
17802237	3	CETU - 15149	26/01/2024 15:07	27/01/2024 11:30	Meio ambiente - Vento	35
17762403	1	CETU - 15149	26/01/2024 13:48	26/01/2024 18:41	Meio ambiente - Árvore ou Vegetação	9
17762877	1	CETU - 15149	26/01/2024 16:40	27/01/2024 10:38	Meio ambiente - Vento	20
17762308	1	CETU - 15149	26/01/2024 15:42	27/01/2024 00:52	Meio ambiente - Árvore ou Vegetação	2
17762937	1	CETU - 15149	26/01/2024 15:41	27/01/2024 11:31	Meio ambiente - Vento	4
17763952	1	CETU - 15149	26/01/2024 16:24	27/01/2024 17:22	Meio ambiente - Vento	1
17752113	1	CGAU - 15150	23/01/2024 18:16	24/01/2024 12:40	Não classificada	3
17755616	1	CGAU - 15150	23/01/2024 15:52	25/01/2024 09:54	Meio ambiente - Descarga Atmosférica	2
17746408	1	CGAU - 15150	23/01/2024 06:38	23/01/2024 09:01	Não classificada	1
17748703	1	CGAU - 15150	23/01/2024 07:45	23/01/2024 16:24	Meio ambiente - Vento	1
17753122	1	CGAU - 15150	23/01/2024 19:00	24/01/2024 16:11	Não classificada	5
17746816	1	CGAU - 15150	23/01/2024 07:04	23/01/2024 10:16	Meio ambiente - Vento	12
17747750	1	CGAU - 15150	23/01/2024 08:12	23/01/2024 13:57	Meio ambiente - Vento	1
17750475	2	CGAU - 15150	23/01/2024 10:38	23/01/2024 20:20	Meio ambiente - Vento	10
17750475	1	CGAU - 15150	23/01/2024 10:38	23/01/2024 20:20	Meio ambiente - Vento	42
17748905	2	CGAU - 15150	23/01/2024 08:14	23/01/2024 16:56	Meio ambiente - Vento	2
17746378	1	CGAU - 15150	23/01/2024 06:50	23/01/2024 08:42	Meio ambiente - Vento	12
17749182	1	CGAU - 15150	23/01/2024 13:35	23/01/2024 17:52	Meio ambiente - Vento	5
17748100	1	CGAU - 15150	23/01/2024 07:14	23/01/2024 14:53	Meio ambiente - Vento	9
17748905	1	CGAU - 15150	23/01/2024 08:14	23/01/2024 16:56	Meio ambiente - Vento	10
17749647	1	CGAU - 15150	23/01/2024 13:26	23/01/2024 19:34	Meio ambiente - Vento	3
17755561	1	CGAU - 15150	23/01/2024 19:29	25/01/2024 09:20	Meio ambiente - Árvore ou Vegetação	1
17746823	1	CGAU - 15150	23/01/2024 07:37	23/01/2024 10:18	Não classificada	3

17778702	1	CGAU - 15150	24/01/2024 21:05	24/01/2024 21:42	Meio ambiente - Vento	2581
17752514	1	CGAU - 15150	24/01/2024 07:44	24/01/2024 14:46	Meio ambiente - Vento	17
17756628	1	CGAU - 15150	24/01/2024 18:39	25/01/2024 14:29	Não classificada	2
17758750	1	CGAU - 15150	24/01/2024 12:40	25/01/2024 21:19	Meio ambiente - Descarga Atmosférica	4
17751777	1	CGAU - 15150	24/01/2024 04:15	24/01/2024 11:24	Meio ambiente - Vento	26
17754669	1	CGAU - 15150	24/01/2024 17:27	24/01/2024 21:28	Meio ambiente - Árvore ou Vegetação	5
17753502	1	CGAU - 15150	24/01/2024 14:07	24/01/2024 16:23	Meio ambiente - Árvore ou Vegetação	11
17755915	1	CGAU - 15150	24/01/2024 18:41	25/01/2024 11:09	Meio ambiente - Vento	6
17778701	4	CGAU - 15150	24/01/2024 19:04	24/01/2024 21:41	Meio ambiente - Vento	864
17778701	2	CGAU - 15150	24/01/2024 19:04	24/01/2024 21:41	Meio ambiente - Vento	403
17752948	1	CGAU - 15150	24/01/2024 09:40	24/01/2024 15:19	Meio ambiente - Vento	49
17751374	1	CGAU - 15150	24/01/2024 08:22	24/01/2024 10:16	Não classificada	56
17754190	1	CGAU - 15150	24/01/2024 17:42	24/01/2024 19:06	Meio ambiente - Árvore ou Vegetação	3
17778701	3	CGAU - 15150	24/01/2024 19:04	24/01/2024 21:41	Meio ambiente - Vento	4
17753027	1	CGAU - 15150	24/01/2024 13:05	24/01/2024 15:28	Não classificada	1
17751926	1	CGAU - 15150	24/01/2024 08:49	24/01/2024 12:01	Meio ambiente - Vento	1
17750704	1	CGAU - 15150	24/01/2024 04:59	24/01/2024 08:15	Meio ambiente - Vento	1
17761117	1	CGAU - 15150	24/01/2024 10:13	26/01/2024 16:00	Meio ambiente - Vento	1
17754189	1	CGAU - 15150	24/01/2024 09:47	24/01/2024 19:06	Meio ambiente - Árvore ou Vegetação	4
17778701	1	CGAU - 15150	24/01/2024 19:04	24/01/2024 21:05	Meio ambiente - Vento	2581
17754786	1	CGAU - 15150	24/01/2024 18:02	24/01/2024 22:08	Não classificada	95
17755747	1	CGAU - 15150	24/01/2024 22:00	25/01/2024 10:26	Meio ambiente - Vento	14
17755379	1	CGAU - 15150	25/01/2024 05:42	25/01/2024 08:43	Meio ambiente - Descarga Atmosférica	32
17757114	1	CGAU - 15150	25/01/2024 09:32	25/01/2024 15:41	Meio ambiente - Árvore ou Vegetação	1
17841259	1	CGAU - 15150	25/01/2024 10:52	25/01/2024 14:51	Meio ambiente - Vento	2
17757811	1	CGAU - 15150	25/01/2024 11:21	25/01/2024 17:58	Meio ambiente - Vento	1
17758110	1	CGAU - 15150	25/01/2024 16:55	25/01/2024 19:23	Meio ambiente - Vento	5
17757811	2	CGAU - 15150	25/01/2024 11:21	25/01/2024 17:58	Meio ambiente - Vento	5
17757728	1	CGAU - 15150	25/01/2024 15:43	25/01/2024 17:25	Não classificada	6
17756318	1	CGAU - 15150	25/01/2024 08:50	25/01/2024 12:55	Meio ambiente - Árvore ou Vegetação	1
17759556	1	CGAU - 15150	25/01/2024 20:44	26/01/2024 10:35	Não classificada	11
17758501	1	CGAU - 15150	25/01/2024 17:34	25/01/2024 21:37	Não classificada	5
17760176	1	CGAU - 15150	25/01/2024 18:46	26/01/2024 13:35	Meio ambiente - Vento	2
17759388	1	CGAU - 15150	25/01/2024 21:17	26/01/2024 09:55	Meio ambiente - Vento	5
17756763	1	CGAU - 15150	25/01/2024 08:41	25/01/2024 14:43	Meio ambiente - Árvore ou Vegetação	1
17759601	1	CGAU - 15150	26/01/2024 06:57	26/01/2024 10:52	Não classificada	10
17760666	1	CGAU - 15150	26/01/2024 09:03	26/01/2024 15:17	Meio ambiente - Descarga Atmosférica	1
17759649	1	CGAU - 15150	26/01/2024 06:45	26/01/2024 11:03	Meio ambiente - Vento	4
17763252	1	CGAU - 15150	26/01/2024 20:57	27/01/2024 13:32	Meio ambiente - Vento	1
17761957	1	CGAU - 15150	26/01/2024 15:35	26/01/2024 20:51	Não classificada	6
17760085	1	CGAU - 15150	26/01/2024 11:36	26/01/2024 13:12	Não classificada	1
17760825	1	CGAU - 15150	26/01/2024 11:45	26/01/2024 15:44	Meio ambiente - Descarga Atmosférica	5
17761410	1	CGAU - 15150	26/01/2024 13:28	26/01/2024 17:41	Meio ambiente - Descarga Atmosférica	1
17760749	1	CGAU - 15150	26/01/2024 10:13	26/01/2024 15:28	Meio ambiente - Vento	1
17761517	1	CGAU - 15150	26/01/2024 15:39	26/01/2024 18:31	Meio ambiente - Descarga Atmosférica	1
17763252	2	CGAU - 15150	26/01/2024 20:57	27/01/2024 13:32	Meio ambiente - Vento	13
17763937	1	CGAU - 15150	27/01/2024 14:34	27/01/2024 16:54	Não classificada	112
17763286	1	CGAU - 15150	27/01/2024 07:12	27/01/2024 13:54	Meio ambiente - Vento	2
17763667	1	CGAU - 15150	27/01/2024 12:03	27/01/2024 15:29	Meio ambiente - Vento	5
17763171	1	CGAU - 15150	27/01/2024 12:08	27/01/2024 12:51	Meio ambiente - Vento	1
17763125	1	CGAU - 15150	27/01/2024 06:19	27/01/2024 12:56	Meio ambiente - Vento	1
17763155	1	CGAU - 15150	27/01/2024 06:52	27/01/2024 13:05	Meio ambiente - Árvore ou Vegetação	2
17763899	1	CGAU - 15150	27/01/2024 14:34	27/01/2024 16:48	Meio ambiente - Árvore ou Vegetação	5
17763396	1	CGAU - 15150	27/01/2024 08:36	27/01/2024 14:26	Meio ambiente - Vento	1
17764202	1	CGAU - 15150	27/01/2024 13:15	27/01/2024 18:26	Meio ambiente - Descarga Atmosférica	2
17763894	1	CGAU - 15150	27/01/2024 14:03	27/01/2024 16:44	Meio ambiente - Vento	1
17765689	1	CGAU - 15150	27/01/2024 20:28	27/01/2024 22:16	Meio ambiente - Vento	26
17763137	1	CGAU - 15150	27/01/2024 08:20	27/01/2024 12:46	Meio ambiente - Vento	7
17764408	1	CGAU - 15150	27/01/2024 18:31	27/01/2024 19:51	Meio ambiente - Descarga Atmosférica	4

17748781	1	CICM - 15151	23/01/2024 11:31	23/01/2024 16:31	Meio ambiente - Vento	1
17750660	1	CICM - 15151	24/01/2024 04:55	24/01/2024 08:03	Meio ambiente - Árvore ou Vegetação	146
17755493	1	CICM - 15151	25/01/2024 06:24	25/01/2024 09:19	Meio ambiente - Descarga Atmosférica	1
17750447	1	CINC - 16281	23/01/2024 21:45	24/01/2024 04:08	Meio ambiente - Árvore ou Vegetação	127
17749959	1	CINC - 16281	23/01/2024 18:34	23/01/2024 21:12	Meio ambiente - Árvore ou Vegetação	272
17750588	1	CINC - 16281	23/01/2024 19:15	24/01/2024 07:41	Meio ambiente - Vento	89
17751820	1	CINC - 16281	24/01/2024 09:00	24/01/2024 11:28	Meio ambiente - Vento	20
17751050	1	CINC - 16281	24/01/2024 07:54	24/01/2024 09:32	Meio ambiente - Árvore ou Vegetação	793
17758887	2	CISL - 16282	23/01/2024 21:24	23/01/2024 21:35	Meio ambiente - Vento	7
17755483	1	CISL - 16282	24/01/2024 19:49	25/01/2024 09:21	Não classificada	2
17752275	1	CISL - 16282	24/01/2024 09:52	24/01/2024 13:17	Meio ambiente - Vento	3
17752358	1	CISL - 16282	24/01/2024 05:23	24/01/2024 13:33	Meio ambiente - Vento	2
17751503	1	CISL - 16282	24/01/2024 07:12	24/01/2024 10:30	Meio ambiente - Vento	1
17756150	1	CISL - 16282	24/01/2024 15:43	25/01/2024 12:06	Meio ambiente - Descarga Atmosférica	8
17758823	2	CISL - 16282	25/01/2024 07:21	25/01/2024 07:25	Meio ambiente - Vento	14
17758487	1	CISL - 16282	25/01/2024 14:45	25/01/2024 20:09	Não classificada	8
17761271	1	CISL - 16282	26/01/2024 17:17	26/01/2024 17:40	Meio ambiente - Vento	739
17762487	2	CISL - 16282	26/01/2024 15:27	27/01/2024 08:19	Meio ambiente - Vento	48
17759872	1	CISL - 16282	26/01/2024 10:00	26/01/2024 12:01	Meio ambiente - Vento	20
17763010	1	CISL - 16282	26/01/2024 17:22	27/01/2024 11:49	Meio ambiente - Árvore ou Vegetação	1
17762487	1	CISL - 16282	26/01/2024 15:27	27/01/2024 08:19	Meio ambiente - Vento	4
17761272	1	CISL - 16282	26/01/2024 17:17	26/01/2024 17:44	Meio ambiente - Vento	3
17760419	1	CISL - 16282	26/01/2024 10:57	26/01/2024 14:23	Meio ambiente - Vento	1
17751579	1	CITU - 17022	23/01/2024 08:49	24/01/2024 10:27	Meio ambiente - Descarga Atmosférica	1
17749528	2	CITU - 17022	23/01/2024 17:58	23/01/2024 19:23	Meio ambiente - Árvore ou Vegetação	21
17754134	1	CITU - 17022	23/01/2024 10:09	24/01/2024 18:56	Meio ambiente - Árvore ou Vegetação	3
17751747	1	CITU - 17022	23/01/2024 12:02	24/01/2024 11:46	Não classificada	1
17760583	1	CITU - 17022	23/01/2024 06:43	26/01/2024 15:11	Meio ambiente - Descarga Atmosférica	1
17749743	1	CITU - 17022	23/01/2024 11:00	23/01/2024 20:16	Não classificada	11
17748280	2	CITU - 17022	23/01/2024 09:03	23/01/2024 14:59	Meio ambiente - Descarga Atmosférica	1
17766125	1	CITU - 17022	23/01/2024 12:58	28/01/2024 10:35	Meio ambiente - Descarga Atmosférica	1
17757585	1	CITU - 17022	23/01/2024 19:16	25/01/2024 17:06	Meio ambiente - Descarga Atmosférica	20
17747193	1	CITU - 17022	23/01/2024 06:52	23/01/2024 11:49	Meio ambiente - Descarga Atmosférica	6
17748280	1	CITU - 17022	23/01/2024 09:03	23/01/2024 14:59	Meio ambiente - Descarga Atmosférica	9
17749528	1	CITU - 17022	23/01/2024 17:58	23/01/2024 19:14	Meio ambiente - Árvore ou Vegetação	8
17749372	1	CITU - 17022	23/01/2024 14:25	23/01/2024 18:23	Meio ambiente - Descarga Atmosférica	52
17748836	1	CITU - 17022	23/01/2024 10:28	23/01/2024 16:47	Meio ambiente - Descarga Atmosférica	1
17747193	2	CITU - 17022	23/01/2024 06:52	23/01/2024 11:49	Meio ambiente - Descarga Atmosférica	11
17753816	1	CITU - 17022	23/01/2024 19:18	24/01/2024 17:37	Meio ambiente - Descarga Atmosférica	1
17753675	1	CITU - 17022	24/01/2024 11:00	24/01/2024 17:14	Não classificada	4
17759163	1	CITU - 17022	24/01/2024 18:33	26/01/2024 08:51	Meio ambiente - Descarga Atmosférica	2
17753476	1	CITU - 17022	24/01/2024 12:44	24/01/2024 16:25	Meio ambiente - Descarga Atmosférica	2
17755134	1	CITU - 17022	24/01/2024 06:20	25/01/2024 03:34	Meio ambiente - Descarga Atmosférica	1
17753455	1	CITU - 17022	24/01/2024 11:08	24/01/2024 16:29	Meio ambiente - Árvore ou Vegetação	1
17757373	1	CITU - 17022	24/01/2024 14:13	25/01/2024 16:26	Não classificada	29
17753688	1	CITU - 17022	24/01/2024 12:22	24/01/2024 16:20	Meio ambiente - Vento	24
17756111	1	CITU - 17022	24/01/2024 16:00	25/01/2024 11:52	Meio ambiente - Vento	1
17753834	1	CITU - 17022	24/01/2024 09:03	24/01/2024 17:44	Meio ambiente - Descarga Atmosférica	1
17757252	1	CITU - 17022	24/01/2024 16:42	25/01/2024 16:10	Meio ambiente - Descarga Atmosférica	3
17754353	1	CITU - 17022	24/01/2024 13:23	24/01/2024 19:42	Meio ambiente - Descarga Atmosférica	1
17759048	1	CITU - 17022	24/01/2024 14:43	26/01/2024 07:19	Não classificada	7
17750702	1	CITU - 17022	24/01/2024 03:46	24/01/2024 08:17	Não classificada	5
17769669	1	CITU - 17022	24/01/2024 08:28	29/01/2024 15:27	Não classificada	1
17760338	1	CITU - 17022	24/01/2024 20:49	26/01/2024 14:20	Meio ambiente - Descarga Atmosférica	2
17757252	2	CITU - 17022	24/01/2024 16:42	25/01/2024 16:10	Meio ambiente - Descarga Atmosférica	1
17755128	1	CITU - 17022	24/01/2024 18:10	25/01/2024 02:33	Meio ambiente - Árvore ou Vegetação	51
17758786	1	CITU - 17022	25/01/2024 16:55	25/01/2024 23:15	Não classificada	1
17771841	1	CITU - 17022	25/01/2024 14:05	26/01/2024 09:56	Não classificada	2
17758905	1	CITU - 17022	25/01/2024 19:28	26/01/2024 02:13	Não classificada	325

17758692	1	CITU - 17022	25/01/2024 18:23	25/01/2024 22:27	Não classificada	29
17757854	1	CITU - 17022	25/01/2024 11:56	25/01/2024 17:39	Meio ambiente - Descarga Atmosférica	2
17755867	1	CITU - 17022	25/01/2024 05:39	25/01/2024 10:52	Meio ambiente - Descarga Atmosférica	28
17768511	1	CITU - 17022	25/01/2024 11:41	29/01/2024 10:35	Meio ambiente - Descarga Atmosférica	2
17764256	1	CITU - 17022	25/01/2024 07:43	27/01/2024 18:08	Meio ambiente - Descarga Atmosférica	1
17759323	1	CITU - 17022	25/01/2024 08:15	26/01/2024 09:40	Meio ambiente - Descarga Atmosférica	2
17757900	1	CITU - 17022	25/01/2024 11:49	25/01/2024 18:16	Meio ambiente - Descarga Atmosférica	1
17758905	2	CITU - 17022	25/01/2024 19:28	26/01/2024 02:13	Não classificada	1
17766091	1	CITU - 17022	26/01/2024 18:09	28/01/2024 10:19	Não classificada	1
17762116	1	CITU - 17022	26/01/2024 07:13	26/01/2024 21:08	Meio ambiente - Árvore ou Vegetação	1
17769670	1	CITU - 17022	26/01/2024 18:13	29/01/2024 15:18	Não classificada	3
17766091	3	CITU - 17022	26/01/2024 18:09	28/01/2024 10:19	Não classificada	7
17761487	1	CITU - 17022	26/01/2024 10:14	26/01/2024 18:41	Meio ambiente - Descarga Atmosférica	2
17761977	1	CITU - 17022	26/01/2024 08:33	26/01/2024 21:00	Meio ambiente - Descarga Atmosférica	1
17762578	1	CITU - 17022	26/01/2024 17:35	27/01/2024 08:56	Não classificada	1
17766091	2	CITU - 17022	26/01/2024 18:09	28/01/2024 10:19	Não classificada	1
17762454	1	CITU - 17022	26/01/2024 16:47	27/01/2024 07:27	Meio ambiente - Descarga Atmosférica	1
17768565	1	CITU - 17022	26/01/2024 13:32	29/01/2024 10:49	Não classificada	1
17761722	1	CITU - 17022	26/01/2024 15:00	26/01/2024 19:41	Meio ambiente - Descarga Atmosférica	1
17767473	1	CITU - 17022	26/01/2024 10:04	28/01/2024 19:37	Meio ambiente - Descarga Atmosférica	2
17761367	1	CITU - 17022	26/01/2024 09:24	26/01/2024 17:37	Meio ambiente - Árvore ou Vegetação	1
17794074	1	CITU - 17022	27/01/2024 15:54	27/01/2024 20:29	Meio ambiente - Árvore ou Vegetação	31
17763254	2	CITU - 17022	27/01/2024 08:00	27/01/2024 10:36	Meio ambiente - Árvore ou Vegetação	4
17766235	1	CITU - 17022	27/01/2024 15:48	28/01/2024 11:22	Não classificada	1
17765724	1	CITU - 17022	27/01/2024 14:36	27/01/2024 23:29	Não classificada	46
17763254	5	CITU - 17022	27/01/2024 08:00	27/01/2024 13:34	Meio ambiente - Árvore ou Vegetação	100
17763254	1	CITU - 17022	27/01/2024 08:00	27/01/2024 10:36	Meio ambiente - Árvore ou Vegetação	1
17833317	2	CITU - 17022	27/01/2024 14:19	27/01/2024 22:12	Não classificada	56
17763255	1	CITU - 17022	27/01/2024 13:41	27/01/2024 13:55	Meio ambiente - Árvore ou Vegetação	885
17762908	3	CITU - 17022	27/01/2024 05:13	27/01/2024 11:19	Não classificada	10
17763254	7	CITU - 17022	27/01/2024 08:00	27/01/2024 13:34	Meio ambiente - Árvore ou Vegetação	422
17766016	1	CITU - 17022	27/01/2024 11:58	28/01/2024 09:49	Meio ambiente - Descarga Atmosférica	20
17762908	2	CITU - 17022	27/01/2024 05:13	27/01/2024 11:19	Não classificada	20
17763254	6	CITU - 17022	27/01/2024 08:00	27/01/2024 13:34	Meio ambiente - Árvore ou Vegetação	3
17833317	5	CITU - 17022	27/01/2024 14:19	27/01/2024 22:12	Não classificada	15
17833317	1	CITU - 17022	27/01/2024 14:19	27/01/2024 22:12	Não classificada	1
17815913	1	CITU - 17022	27/01/2024 16:50	27/01/2024 20:40	Meio ambiente - Árvore ou Vegetação	43
17765724	2	CITU - 17022	27/01/2024 14:36	27/01/2024 23:29	Não classificada	36
17815914	1	CITU - 17022	27/01/2024 19:47	27/01/2024 20:40	Meio ambiente - Árvore ou Vegetação	31
17763254	4	CITU - 17022	27/01/2024 08:00	27/01/2024 10:59	Meio ambiente - Árvore ou Vegetação	885
17833317	4	CITU - 17022	27/01/2024 14:19	27/01/2024 22:12	Não classificada	54
17763254	3	CITU - 17022	27/01/2024 08:00	27/01/2024 10:36	Meio ambiente - Árvore ou Vegetação	7
17833317	6	CITU - 17022	27/01/2024 14:19	27/01/2024 22:12	Não classificada	28
17833317	3	CITU - 17022	27/01/2024 14:19	27/01/2024 22:12	Não classificada	2
17767087	1	CITU - 17022	27/01/2024 16:27	28/01/2024 16:42	Não classificada	1
17749705	1	CLHU - 17095	23/01/2024 13:26	23/01/2024 20:00	Não classificada	1
17749507	1	CLHU - 17095	23/01/2024 14:00	23/01/2024 19:04	Meio ambiente - Descarga Atmosférica	17
17749550	2	CLHU - 17095	23/01/2024 07:36	23/01/2024 19:08	Não classificada	1
17747476	1	CLHU - 17095	23/01/2024 10:05	23/01/2024 12:55	Meio ambiente - Árvore ou Vegetação	17
17751620	1	CLHU - 17095	23/01/2024 22:01	24/01/2024 11:07	Meio ambiente - Árvore ou Vegetação	54
17748148	1	CLHU - 17095	23/01/2024 10:35	23/01/2024 14:29	Meio ambiente - Descarga Atmosférica	1
17749848	1	CLHU - 17095	23/01/2024 19:23	23/01/2024 20:35	Não classificada	56
17750783	1	CLHU - 17095	23/01/2024 17:51	24/01/2024 08:46	Não classificada	9
17750643	1	CLHU - 17095	23/01/2024 15:41	24/01/2024 08:09	Meio ambiente - Descarga Atmosférica	3
17750852	1	CLHU - 17095	23/01/2024 17:27	24/01/2024 09:00	Meio ambiente - Descarga Atmosférica	3
17749550	1	CLHU - 17095	23/01/2024 07:36	23/01/2024 19:08	Não classificada	17
17754437	1	CLHU - 17095	23/01/2024 13:24	24/01/2024 20:10	Não classificada	2
17754388	1	CLHU - 17095	23/01/2024 11:46	24/01/2024 19:58	Não classificada	4
17748471	1	CLHU - 17095	23/01/2024 09:44	23/01/2024 15:36	Meio ambiente - Descarga Atmosférica	3

17746549	1	CLHU - 17095	23/01/2024 07:28	23/01/2024 09:29	Meio ambiente - Descarga Atmosférica	2
17751657	1	CLHU - 17095	24/01/2024 08:24	24/01/2024 10:59	Não classificada	2
17753989	2	CLHU - 17095	24/01/2024 14:10	24/01/2024 18:02	Meio ambiente - Árvore ou Vegetação	5
17751657	2	CLHU - 17095	24/01/2024 08:24	24/01/2024 10:59	Não classificada	2
17753989	1	CLHU - 17095	24/01/2024 14:10	24/01/2024 18:02	Meio ambiente - Árvore ou Vegetação	104
17756151	1	CLHU - 17095	24/01/2024 15:47	25/01/2024 12:00	Não classificada	1
17754005	1	CLHU - 17095	24/01/2024 15:28	24/01/2024 18:11	Meio ambiente - Árvore ou Vegetação	1
17754401	1	CLHU - 17095	24/01/2024 14:40	24/01/2024 19:55	Meio ambiente - Árvore ou Vegetação	2
17759325	1	CLHU - 17095	25/01/2024 12:28	26/01/2024 09:44	Meio ambiente - Descarga Atmosférica	13
17758218	1	CLHU - 17095	25/01/2024 15:47	25/01/2024 19:51	Meio ambiente - Descarga Atmosférica	2
17759167	2	CLHU - 17095	25/01/2024 14:46	26/01/2024 08:54	Meio ambiente - Descarga Atmosférica	2
17757389	1	CLHU - 17095	25/01/2024 09:01	25/01/2024 16:15	Não classificada	3
17758332	1	CLHU - 17095	25/01/2024 17:56	25/01/2024 20:37	Não classificada	2
17759167	1	CLHU - 17095	25/01/2024 14:46	26/01/2024 08:54	Meio ambiente - Descarga Atmosférica	4
17757618	1	CLHU - 17095	25/01/2024 14:27	25/01/2024 17:04	Meio ambiente - Árvore ou Vegetação	1
17755356	1	CLHU - 17095	25/01/2024 06:26	25/01/2024 08:33	Meio ambiente - Descarga Atmosférica	4
17759654	1	CLHU - 17095	26/01/2024 07:34	26/01/2024 10:56	Meio ambiente - Descarga Atmosférica	1
17759785	1	CLHU - 17095	26/01/2024 09:17	26/01/2024 11:36	Meio ambiente - Descarga Atmosférica	1
17762231	1	CLHU - 17095	26/01/2024 22:28	26/01/2024 23:08	Meio ambiente - Árvore ou Vegetação	48
17763220	1	CLHU - 17095	26/01/2024 17:45	27/01/2024 13:29	Não classificada	1
17762160	1	CLHU - 17095	26/01/2024 17:33	26/01/2024 22:04	Meio ambiente - Árvore ou Vegetação	22
17761607	1	CLHU - 17095	26/01/2024 14:53	26/01/2024 18:59	Meio ambiente - Descarga Atmosférica	5
17762940	1	CLHU - 17095	26/01/2024 18:23	27/01/2024 11:26	Meio ambiente - Árvore ou Vegetação	7
17763012	1	CLHU - 17095	26/01/2024 19:01	27/01/2024 11:49	Não classificada	5
17761607	2	CLHU - 17095	26/01/2024 14:53	26/01/2024 18:59	Meio ambiente - Descarga Atmosférica	800
17759782	1	CLHU - 17095	26/01/2024 09:10	26/01/2024 11:39	Meio ambiente - Descarga Atmosférica	2
17761607	3	CLHU - 17095	26/01/2024 14:53	26/01/2024 18:59	Meio ambiente - Descarga Atmosférica	2
17762485	4	CLHU - 17095	26/01/2024 15:15	27/01/2024 07:50	Meio ambiente - Vento	83
17762485	3	CLHU - 17095	26/01/2024 15:15	27/01/2024 07:50	Meio ambiente - Vento	28
17762267	4	CLHU - 17095	26/01/2024 17:06	26/01/2024 23:06	Meio ambiente - Árvore ou Vegetação	19
17762485	1	CLHU - 17095	26/01/2024 15:15	26/01/2024 19:24	Meio ambiente - Vento	47
17762940	2	CLHU - 17095	26/01/2024 18:23	27/01/2024 11:26	Meio ambiente - Árvore ou Vegetação	2
17762231	2	CLHU - 17095	26/01/2024 22:28	26/01/2024 23:08	Meio ambiente - Árvore ou Vegetação	19
17762485	2	CLHU - 17095	26/01/2024 15:15	26/01/2024 19:24	Meio ambiente - Vento	3
17762874	1	CLHU - 17095	26/01/2024 22:01	27/01/2024 11:01	Não classificada	15
17762267	3	CLHU - 17095	26/01/2024 17:06	26/01/2024 23:06	Meio ambiente - Árvore ou Vegetação	50
17762267	2	CLHU - 17095	26/01/2024 17:06	26/01/2024 23:06	Meio ambiente - Árvore ou Vegetação	194
17763691	1	CLHU - 17095	27/01/2024 06:31	27/01/2024 15:50	Não classificada	46
17763149	1	CLHU - 17095	27/01/2024 09:31	27/01/2024 12:35	Não classificada	3
17763889	1	CLHU - 17095	27/01/2024 12:06	27/01/2024 16:43	Não classificada	2
17762694	1	CLHU - 17095	27/01/2024 07:35	27/01/2024 09:39	Não classificada	1
17750540	1	CLS - 17077	23/01/2024 21:21	24/01/2024 07:19	Meio ambiente - Descarga Atmosférica	1
17759089	1	CLS - 17077	25/01/2024 19:49	26/01/2024 08:07	Não classificada	1
17748153	1	CLUU - 17025	23/01/2024 08:25	23/01/2024 14:12	Meio ambiente - Vento	79
17750153	1	CLUU - 17025	23/01/2024 19:21	23/01/2024 22:31	Não classificada	1
17748154	1	CLUU - 17025	23/01/2024 12:56	23/01/2024 14:12	Meio ambiente - Vento	4
17748153	2	CLUU - 17025	23/01/2024 08:25	23/01/2024 14:12	Meio ambiente - Vento	2
17750544	1	CLUU - 17025	24/01/2024 05:50	24/01/2024 07:19	Não classificada	8
17750900	1	CLUU - 17025	24/01/2024 06:11	24/01/2024 08:57	Não classificada	2
17750805	1	CLUU - 17025	24/01/2024 07:45	24/01/2024 08:45	Não classificada	2
17750741	1	CLUU - 17025	24/01/2024 06:01	24/01/2024 08:23	Não classificada	33
17759679	1	CLUU - 17025	25/01/2024 19:08	26/01/2024 11:15	Meio ambiente - Descarga Atmosférica	3
17761682	1	CLUU - 17025	26/01/2024 15:55	26/01/2024 19:32	Não classificada	2
17759867	1	CLUU - 17025	26/01/2024 09:01	26/01/2024 12:05	Meio ambiente - Árvore ou Vegetação	11
17769031	1	CMD - 15158	23/01/2024 18:55	29/01/2024 13:32	Meio ambiente - Descarga Atmosférica	1
17748296	2	CMD - 15158	23/01/2024 10:32	23/01/2024 15:09	Meio ambiente - Descarga Atmosférica	2
17751590	1	CMD - 15158	23/01/2024 15:51	24/01/2024 11:00	Meio ambiente - Descarga Atmosférica	4
17748296	5	CMD - 15158	23/01/2024 10:32	23/01/2024 15:09	Meio ambiente - Descarga Atmosférica	156
17746839	2	CMD - 15158	23/01/2024 08:31	23/01/2024 10:04	Meio ambiente - Descarga Atmosférica	4

17747908	1	CMD - 15158	23/01/2024 09:02	23/01/2024 14:11	Meio ambiente - Descarga Atmosférica	1
17749871	1	CMD - 15158	23/01/2024 17:31	23/01/2024 20:46	Meio ambiente - Descarga Atmosférica	2
17748798	1	CMD - 15158	23/01/2024 15:18	23/01/2024 16:35	Não classificada	348
17748268	1	CMD - 15158	23/01/2024 06:44	23/01/2024 15:12	Meio ambiente - Descarga Atmosférica	4
17754054	1	CMD - 15158	23/01/2024 10:57	24/01/2024 18:46	Meio ambiente - Descarga Atmosférica	1
17748296	1	CMD - 15158	23/01/2024 10:32	23/01/2024 15:09	Meio ambiente - Descarga Atmosférica	6
17748292	1	CMD - 15158	23/01/2024 10:09	23/01/2024 15:01	Meio ambiente - Descarga Atmosférica	1
17747162	1	CMD - 15158	23/01/2024 10:00	23/01/2024 11:30	Meio ambiente - Descarga Atmosférica	2
17746839	1	CMD - 15158	23/01/2024 08:31	23/01/2024 10:04	Meio ambiente - Descarga Atmosférica	7
17746836	1	CMD - 15158	23/01/2024 08:18	23/01/2024 10:21	Meio ambiente - Descarga Atmosférica	4
17748296	4	CMD - 15158	23/01/2024 10:32	23/01/2024 15:09	Meio ambiente - Descarga Atmosférica	27
17746921	1	CMD - 15158	23/01/2024 08:53	23/01/2024 10:42	Meio ambiente - Descarga Atmosférica	3
17748861	1	CMD - 15158	23/01/2024 14:51	23/01/2024 16:47	Meio ambiente - Descarga Atmosférica	2
17748296	3	CMD - 15158	23/01/2024 10:32	23/01/2024 15:09	Meio ambiente - Descarga Atmosférica	27
17754271	1	CMD - 15158	24/01/2024 07:34	24/01/2024 15:55	Meio ambiente - Árvore ou Vegetação	11
17757511	1	CMD - 15158	24/01/2024 09:17	25/01/2024 16:51	Meio ambiente - Árvore ou Vegetação	1
17777498	1	CMD - 15158	24/01/2024 17:38	25/01/2024 15:57	Meio ambiente - Árvore ou Vegetação	5
17755309	1	CMD - 15158	24/01/2024 22:21	25/01/2024 08:23	Meio ambiente - Descarga Atmosférica	2
17752682	1	CMD - 15158	24/01/2024 07:20	24/01/2024 14:53	Meio ambiente - Descarga Atmosférica	164
17755366	1	CMD - 15158	24/01/2024 11:46	25/01/2024 08:47	Meio ambiente - Descarga Atmosférica	1
17754067	1	CMD - 15158	24/01/2024 07:01	24/01/2024 18:24	Meio ambiente - Descarga Atmosférica	1
17755851	1	CMD - 15158	24/01/2024 12:16	25/01/2024 10:54	Meio ambiente - Descarga Atmosférica	4
17750808	1	CMD - 15158	24/01/2024 04:01	24/01/2024 09:14	Meio ambiente - Descarga Atmosférica	324
17755728	1	CMD - 15158	24/01/2024 11:52	25/01/2024 10:24	Meio ambiente - Descarga Atmosférica	30
17777498	3	CMD - 15158	24/01/2024 17:38	31/01/2024 20:18	Meio ambiente - Árvore ou Vegetação	1
17777498	2	CMD - 15158	24/01/2024 17:38	25/01/2024 16:31	Meio ambiente - Árvore ou Vegetação	7
17750809	1	CMD - 15158	24/01/2024 08:15	24/01/2024 09:14	Meio ambiente - Descarga Atmosférica	174
17754319	1	CMD - 15158	24/01/2024 16:08	24/01/2024 19:34	Meio ambiente - Descarga Atmosférica	1
17755375	1	CMD - 15158	24/01/2024 19:47	25/01/2024 08:41	Meio ambiente - Descarga Atmosférica	1
17753283	1	CMD - 15158	24/01/2024 13:43	24/01/2024 15:51	Meio ambiente - Descarga Atmosférica	1
17754252	1	CMD - 15158	24/01/2024 15:11	24/01/2024 19:12	Meio ambiente - Árvore ou Vegetação	1
17753895	1	CMD - 15158	24/01/2024 16:13	24/01/2024 17:44	Meio ambiente - Descarga Atmosférica	4
17774180	1	CMD - 15158	24/01/2024 08:34	30/01/2024 16:15	Meio ambiente - Inundação	1
17751628	1	CMD - 15158	24/01/2024 05:49	24/01/2024 11:01	Meio ambiente - Descarga Atmosférica	1
17753674	1	CMD - 15158	24/01/2024 05:47	24/01/2024 17:06	Meio ambiente - Árvore ou Vegetação	196
17754271	2	CMD - 15158	24/01/2024 07:34	24/01/2024 15:55	Meio ambiente - Árvore ou Vegetação	3
17751857	1	CMD - 15158	24/01/2024 11:25	24/01/2024 11:43	Meio ambiente - Descarga Atmosférica	1
17754394	1	CMD - 15158	24/01/2024 07:07	24/01/2024 19:52	Meio ambiente - Descarga Atmosférica	8
17751117	1	CMD - 15158	24/01/2024 06:56	24/01/2024 09:39	Meio ambiente - Descarga Atmosférica	3
17750807	1	CMD - 15158	24/01/2024 02:21	24/01/2024 09:14	Meio ambiente - Descarga Atmosférica	61
17754063	1	CMD - 15158	24/01/2024 05:25	24/01/2024 18:38	Meio ambiente - Descarga Atmosférica	4
17755951	1	CMD - 15158	24/01/2024 12:49	25/01/2024 11:15	Meio ambiente - Descarga Atmosférica	1
17753752	1	CMD - 15158	24/01/2024 15:31	24/01/2024 17:13	Meio ambiente - Descarga Atmosférica	1
17761850	1	CMD - 15158	24/01/2024 11:44	26/01/2024 16:00	Meio ambiente - Árvore ou Vegetação	2
17757492	1	CMD - 15158	24/01/2024 15:23	25/01/2024 17:09	Meio ambiente - Descarga Atmosférica	73
17755562	1	CMD - 15158	24/01/2024 06:52	25/01/2024 09:42	Meio ambiente - Descarga Atmosférica	2
17755280	1	CMD - 15158	24/01/2024 18:45	25/01/2024 08:01	Meio ambiente - Descarga Atmosférica	1
17753429	1	CMD - 15158	24/01/2024 09:34	24/01/2024 16:51	Meio ambiente - Descarga Atmosférica	1
17757797	1	CMD - 15158	24/01/2024 14:36	25/01/2024 17:50	Meio ambiente - Descarga Atmosférica	5
17757658	1	CMD - 15158	25/01/2024 10:55	25/01/2024 17:13	Meio ambiente - Descarga Atmosférica	1
17757544	1	CMD - 15158	25/01/2024 13:29	25/01/2024 16:54	Meio ambiente - Descarga Atmosférica	1
17756553	1	CMD - 15158	25/01/2024 04:39	25/01/2024 13:27	Meio ambiente - Árvore ou Vegetação	14
17756237	1	CMD - 15158	25/01/2024 07:52	25/01/2024 12:25	Meio ambiente - Descarga Atmosférica	52
17755968	1	CMD - 15158	25/01/2024 08:06	25/01/2024 11:12	Meio ambiente - Descarga Atmosférica	4
17757473	1	CMD - 15158	25/01/2024 13:15	25/01/2024 16:40	Meio ambiente - Descarga Atmosférica	22
17759330	1	CMD - 15158	25/01/2024 17:14	26/01/2024 09:44	Meio ambiente - Descarga Atmosférica	1
17756119	1	CMD - 15158	25/01/2024 08:00	25/01/2024 11:50	Meio ambiente - Descarga Atmosférica	7
17756506	1	CMD - 15158	25/01/2024 12:41	25/01/2024 13:53	Meio ambiente - Descarga Atmosférica	1
17761670	1	CMD - 15158	26/01/2024 09:59	26/01/2024 19:29	Meio ambiente - Descarga Atmosférica	1

17763320	1	CMD - 15158	26/01/2024 23:25	27/01/2024 14:02	Meio ambiente - Descarga Atmosférica	3
17765894	1	CMD - 15158	26/01/2024 13:02	28/01/2024 08:27	Meio ambiente - Descarga Atmosférica	1
17841315	1	CMD - 15158	26/01/2024 09:14	26/01/2024 18:02	Meio ambiente - Descarga Atmosférica	2
17762630	1	CMD - 15158	26/01/2024 08:37	27/01/2024 09:30	Meio ambiente - Descarga Atmosférica	1
17762065	1	CMD - 15158	26/01/2024 20:10	26/01/2024 21:22	Meio ambiente - Descarga Atmosférica	201
17761814	1	CMD - 15158	26/01/2024 11:05	26/01/2024 20:15	Meio ambiente - Descarga Atmosférica	1
17828524	1	CMD - 15158	26/01/2024 17:42	27/01/2024 12:24	Meio ambiente - Descarga Atmosférica	1
17759759	1	CMD - 15158	26/01/2024 10:25	26/01/2024 11:22	Meio ambiente - Descarga Atmosférica	14
17761851	1	CMD - 15158	26/01/2024 14:30	26/01/2024 16:00	Meio ambiente - Árvore ou Vegetação	8
17761452	1	CMD - 15158	26/01/2024 15:50	26/01/2024 17:32	Meio ambiente - Árvore ou Vegetação	1
17762743	1	CMD - 15158	26/01/2024 11:05	27/01/2024 10:11	Meio ambiente - Descarga Atmosférica	1
17766044	1	CMD - 15158	27/01/2024 17:23	28/01/2024 09:57	Meio ambiente - Árvore ou Vegetação	3
17767171	4	CMD - 15158	27/01/2024 06:18	27/01/2024 22:37	Meio ambiente - Árvore ou Vegetação	1
17766094	1	CMD - 15158	27/01/2024 14:18	28/01/2024 10:15	Meio ambiente - Descarga Atmosférica	1
17764399	1	CMD - 15158	27/01/2024 08:56	27/01/2024 19:58	Meio ambiente - Árvore ou Vegetação	20
17766348	1	CMD - 15158	27/01/2024 16:36	28/01/2024 12:11	Meio ambiente - Árvore ou Vegetação	5
17751025	1	CMH - 17021	23/01/2024 20:49	24/01/2024 09:34	Meio ambiente - Descarga Atmosférica	1
17750237	1	CMH - 17021	23/01/2024 14:02	23/01/2024 23:07	Meio ambiente - Descarga Atmosférica	2
17841338	2	CMH - 17021	23/01/2024 10:33	24/01/2024 17:55	Meio ambiente - Árvore ou Vegetação	54
17841338	1	CMH - 17021	23/01/2024 10:33	24/01/2024 17:55	Meio ambiente - Árvore ou Vegetação	14
17750196	1	CMH - 17021	23/01/2024 20:04	23/01/2024 22:42	Meio ambiente - Vento	1
17748145	1	CMH - 17021	23/01/2024 10:27	23/01/2024 14:39	Meio ambiente - Descarga Atmosférica	2
17749684	1	CMH - 17021	23/01/2024 14:28	23/01/2024 19:45	Meio ambiente - Descarga Atmosférica	1
17756958	1	CMH - 17021	23/01/2024 19:23	25/01/2024 15:17	Meio ambiente - Descarga Atmosférica	1
17753937	1	CMH - 17021	23/01/2024 14:24	24/01/2024 18:12	Meio ambiente - Descarga Atmosférica	2
17755660	1	CMH - 17021	24/01/2024 18:56	25/01/2024 10:07	Meio ambiente - Descarga Atmosférica	3
17754648	1	CMH - 17021	24/01/2024 11:14	24/01/2024 16:43	Não classificada	7
17755343	1	CMH - 17021	24/01/2024 20:12	25/01/2024 08:21	Meio ambiente - Descarga Atmosférica	7
17754653	1	CMH - 17021	24/01/2024 08:36	24/01/2024 21:36	Meio ambiente - Vento	4
17841339	1	CMH - 17021	24/01/2024 21:54	26/01/2024 15:16	Meio ambiente - Árvore ou Vegetação	4
17757254	1	CMH - 17021	24/01/2024 19:54	25/01/2024 14:50	Meio ambiente - Vento	6
17759769	1	CMH - 17021	24/01/2024 10:01	26/01/2024 11:41	Não classificada	1
17753690	1	CMH - 17021	24/01/2024 12:35	24/01/2024 17:20	Meio ambiente - Árvore ou Vegetação	2
17755341	1	CMH - 17021	24/01/2024 19:32	25/01/2024 08:36	Meio ambiente - Descarga Atmosférica	2
17753216	1	CMH - 17021	24/01/2024 10:53	24/01/2024 16:14	Meio ambiente - Vento	41
17753645	1	CMH - 17021	24/01/2024 08:26	24/01/2024 17:25	Meio ambiente - Descarga Atmosférica	43
17763100	1	CMH - 17021	24/01/2024 12:40	27/01/2024 12:39	Meio ambiente - Descarga Atmosférica	2
17757253	1	CMH - 17021	24/01/2024 11:45	24/01/2024 19:54	Meio ambiente - Vento	5
17762292	1	CMH - 17021	25/01/2024 22:46	26/01/2024 23:44	Meio ambiente - Descarga Atmosférica	6
17757457	1	CMH - 17021	25/01/2024 09:50	25/01/2024 16:37	Meio ambiente - Descarga Atmosférica	1
17757255	1	CMH - 17021	25/01/2024 13:15	25/01/2024 15:45	Meio ambiente - Vento	15
17763565	1	CMH - 17021	26/01/2024 17:35	27/01/2024 15:05	Meio ambiente - Descarga Atmosférica	1
17762793	1	CMH - 17021	26/01/2024 08:11	27/01/2024 10:34	Não classificada	4
17763876	1	CMH - 17021	26/01/2024 08:56	27/01/2024 16:41	Meio ambiente - Descarga Atmosférica	2
17762126	1	CMH - 17021	26/01/2024 08:28	26/01/2024 21:27	Meio ambiente - Vento	7
17763251	1	CMH - 17021	26/01/2024 18:51	27/01/2024 13:24	Meio ambiente - Descarga Atmosférica	1
17762815	2	CMH - 17021	27/01/2024 08:31	27/01/2024 11:13	Meio ambiente - Vento	5
17762815	1	CMH - 17021	27/01/2024 08:31	27/01/2024 11:13	Meio ambiente - Vento	2
17766017	2	CMH - 17021	27/01/2024 13:32	28/01/2024 09:48	Meio ambiente - Vento	5
17766017	1	CMH - 17021	27/01/2024 13:32	28/01/2024 09:48	Meio ambiente - Vento	2
17749510	1	CMID - 17019	23/01/2024 15:08	23/01/2024 18:57	Meio ambiente - Árvore ou Vegetação	48
17749980	1	CMID - 17019	23/01/2024 19:53	23/01/2024 21:26	Meio ambiente - Descarga Atmosférica	1
17749308	1	CMID - 17019	23/01/2024 17:47	23/01/2024 18:32	Meio ambiente - Vento	14
17753956	1	CMID - 17019	24/01/2024 07:44	24/01/2024 18:15	Meio ambiente - Árvore ou Vegetação	1
17834476	1	CMID - 17019	24/01/2024 06:12	24/01/2024 08:44	Meio ambiente - Árvore ou Vegetação	1
17754854	1	CMID - 17019	24/01/2024 20:03	24/01/2024 22:30	Meio ambiente - Árvore ou Vegetação	2
17754311	1	CMID - 17019	24/01/2024 12:16	24/01/2024 19:35	Meio ambiente - Descarga Atmosférica	1
17754889	1	CMID - 17019	24/01/2024 18:35	24/01/2024 22:33	Meio ambiente - Descarga Atmosférica	1
17751911	1	CMID - 17019	24/01/2024 07:14	24/01/2024 11:55	Não classificada	14



17751124	1	CMID - 17019	24/01/2024 07:23	24/01/2024 09:44	Meio ambiente - Descarga Atmosférica	1
17752952	3	CMID - 17019	24/01/2024 13:00	24/01/2024 15:39	Meio ambiente - Vento	17
17752952	2	CMID - 17019	24/01/2024 13:00	24/01/2024 15:39	Meio ambiente - Vento	1
17752952	1	CMID - 17019	24/01/2024 13:00	24/01/2024 15:39	Meio ambiente - Vento	1
17752750	1	CMID - 17019	24/01/2024 10:55	24/01/2024 14:42	Meio ambiente - Descarga Atmosférica	1
17751649	1	CMID - 17019	24/01/2024 07:59	24/01/2024 11:04	Meio ambiente - Descarga Atmosférica	2
17753041	1	CMID - 17019	24/01/2024 13:54	24/01/2024 15:25	Meio ambiente - Descarga Atmosférica	1
17750509	1	CMID - 17019	24/01/2024 00:08	24/01/2024 06:57	Não classificada	25
17756660	1	CMID - 17019	25/01/2024 09:04	25/01/2024 14:18	Meio ambiente - Descarga Atmosférica	2
17757131	1	CMID - 17019	25/01/2024 12:29	25/01/2024 15:40	Meio ambiente - Descarga Atmosférica	1
17757051	1	CMID - 17019	25/01/2024 09:39	25/01/2024 15:28	Meio ambiente - Descarga Atmosférica	1
17759683	1	CMID - 17019	26/01/2024 07:03	26/01/2024 11:08	Meio ambiente - Vento	3
17761671	1	CMN - 16278	26/01/2024 10:33	26/01/2024 19:28	Meio ambiente - Descarga Atmosférica	1
17760816	1	CMN - 16278	26/01/2024 08:57	26/01/2024 15:41	Meio ambiente - Vento	4
17836838	1	CMN - 16278	26/01/2024 09:35	26/01/2024 18:29	Meio ambiente - Descarga Atmosférica	1
17762219	1	CMN - 16278	26/01/2024 17:03	26/01/2024 22:35	Meio ambiente - Descarga Atmosférica	1
17762141	1	CMN - 16278	26/01/2024 19:42	26/01/2024 21:55	Meio ambiente - Descarga Atmosférica	1
17761588	1	CMN - 16278	26/01/2024 07:46	26/01/2024 19:09	Meio ambiente - Descarga Atmosférica	1
17761596	1	CMN - 16278	26/01/2024 11:25	26/01/2024 19:01	Meio ambiente - Descarga Atmosférica	1
17763604	1	CMN - 16278	26/01/2024 16:52	27/01/2024 15:19	Meio ambiente - Descarga Atmosférica	1
17761880	1	CMN - 16278	26/01/2024 15:59	26/01/2024 20:27	Meio ambiente - Árvore ou Vegetação	3
17763281	1	CMN - 16278	26/01/2024 18:53	27/01/2024 13:49	Meio ambiente - Descarga Atmosférica	2
17761011	1	CMN - 16278	26/01/2024 06:23	26/01/2024 16:29	Meio ambiente - Descarga Atmosférica	3
17768698	1	CMN - 16278	27/01/2024 08:56	29/01/2024 11:23	Meio ambiente - Árvore ou Vegetação	4
17770112	1	CMN - 16278	27/01/2024 10:53	29/01/2024 16:52	Meio ambiente - Árvore ou Vegetação	1
17766478	1	CMN - 16278	27/01/2024 06:40	28/01/2024 13:19	Meio ambiente - Vento	6
17764134	1	CMN - 16278	27/01/2024 10:34	27/01/2024 18:00	Meio ambiente - Vento	8
17770811	1	CMN - 16278	27/01/2024 17:08	29/01/2024 20:07	Meio ambiente - Descarga Atmosférica	3
17746487	1	CNLU - 15164	23/01/2024 00:00	23/01/2024 09:15	Não classificada	17
17748184	1	CNLU - 15164	23/01/2024 13:23	23/01/2024 14:50	Meio ambiente - Descarga Atmosférica	2
17750474	1	CNLU - 15164	23/01/2024 15:12	24/01/2024 06:13	Meio ambiente - Árvore ou Vegetação	1
17795805	1	CNLU - 15164	23/01/2024 00:08	23/01/2024 05:37	Meio ambiente - Vento	207
17752106	1	CNLU - 15164	23/01/2024 15:44	24/01/2024 12:49	Meio ambiente - Descarga Atmosférica	2
17748948	1	CNLU - 15164	23/01/2024 15:04	23/01/2024 17:01	Meio ambiente - Vento	3
17748713	1	CNLU - 15164	23/01/2024 10:41	23/01/2024 16:15	Meio ambiente - Descarga Atmosférica	1
17755253	1	CNLU - 15164	24/01/2024 13:04	25/01/2024 07:51	Não classificada	1
17751813	1	CNLU - 15164	24/01/2024 08:37	24/01/2024 11:35	Meio ambiente - Descarga Atmosférica	1
17756462	1	CNLU - 15164	24/01/2024 06:18	24/01/2024 06:53	Não classificada	18
17754078	3	CNLU - 15164	24/01/2024 06:17	24/01/2024 18:39	Meio ambiente - Árvore ou Vegetação	24
17754078	2	CNLU - 15164	24/01/2024 06:17	24/01/2024 18:39	Meio ambiente - Árvore ou Vegetação	2
17752710	1	CNLU - 15164	24/01/2024 09:05	24/01/2024 14:26	Meio ambiente - Inundação	1
17755300	1	CNLU - 15164	24/01/2024 16:40	25/01/2024 08:24	Não classificada	1
17754078	1	CNLU - 15164	24/01/2024 06:17	24/01/2024 18:39	Meio ambiente - Árvore ou Vegetação	2
17756146	1	CNLU - 15164	24/01/2024 12:43	25/01/2024 12:01	Meio ambiente - Descarga Atmosférica	1
17755188	1	CNLU - 15164	24/01/2024 07:13	25/01/2024 07:25	Não classificada	1
17762068	1	CNLU - 15164	24/01/2024 08:14	26/01/2024 21:34	Não classificada	5
17755452	1	CNLU - 15164	24/01/2024 19:13	25/01/2024 09:11	Meio ambiente - Descarga Atmosférica	46
17756462	2	CNLU - 15164	24/01/2024 06:18	25/01/2024 13:43	Não classificada	1
17759054	1	CNLU - 15164	25/01/2024 18:12	26/01/2024 07:58	Não classificada	2
17756463	1	CNLU - 15164	25/01/2024 11:01	25/01/2024 13:43	Não classificada	29
17756255	1	CNLU - 15164	25/01/2024 10:45	25/01/2024 12:36	Meio ambiente - Descarga Atmosférica	6
17757550	1	CNLU - 15164	25/01/2024 14:13	25/01/2024 16:51	Meio ambiente - Descarga Atmosférica	1
17762159	1	CNLU - 15164	26/01/2024 17:27	26/01/2024 22:00	Não classificada	57
17761299	1	CNLU - 15164	26/01/2024 13:13	26/01/2024 17:26	Meio ambiente - Descarga Atmosférica	1
17761147	1	CNLU - 15164	26/01/2024 14:20	26/01/2024 16:50	Não classificada	57
17762424	1	CNLU - 15164	26/01/2024 18:03	27/01/2024 06:46	Meio ambiente - Descarga Atmosférica	5
17763013	1	CNLU - 15164	26/01/2024 19:10	27/01/2024 11:54	Não classificada	14
17761804	1	CNLU - 15164	26/01/2024 18:46	26/01/2024 19:57	Não classificada	8
17762251	1	CNLU - 15164	26/01/2024 14:26	26/01/2024 23:01	Não classificada	1

17749994	1	COJ - 15305	23/01/2024 18:03	23/01/2024 21:35	Meio ambiente - Descarga Atmosférica	1
17749468	1	COJ - 15305	23/01/2024 14:28	23/01/2024 18:47	Não classificada	17
17758740	1	COJ - 15305	24/01/2024 15:30	25/01/2024 11:48	Meio ambiente - Vento	3
17752399	1	COJ - 15305	24/01/2024 10:28	24/01/2024 13:53	Meio ambiente - Árvore ou Vegetação	2
17758740	2	COJ - 15305	24/01/2024 15:30	25/01/2024 11:48	Meio ambiente - Vento	13
17752700	2	COJ - 15305	24/01/2024 08:31	24/01/2024 14:33	Meio ambiente - Árvore ou Vegetação	1
17754938	1	COJ - 15305	24/01/2024 18:59	24/01/2024 23:06	Meio ambiente - Descarga Atmosférica	2
17757310	1	COJ - 15305	24/01/2024 19:20	25/01/2024 16:24	Meio ambiente - Descarga Atmosférica	1
17752700	1	COJ - 15305	24/01/2024 08:31	24/01/2024 14:33	Meio ambiente - Árvore ou Vegetação	3
17757315	2	COJ - 15305	25/01/2024 08:32	25/01/2024 16:14	Meio ambiente - Árvore ou Vegetação	1
17757315	1	COJ - 15305	25/01/2024 08:32	25/01/2024 16:14	Meio ambiente - Árvore ou Vegetação	3
17761322	1	COJ - 15305	25/01/2024 11:46	26/01/2024 17:32	Meio ambiente - Descarga Atmosférica	1
17759725	1	COJ - 15305	25/01/2024 19:34	26/01/2024 11:29	Meio ambiente - Árvore ou Vegetação	1
17766717	1	COJ - 15305	25/01/2024 16:36	28/01/2024 14:48	Meio ambiente - Descarga Atmosférica	1
17760488	1	COJ - 15305	25/01/2024 10:19	26/01/2024 15:00	Meio ambiente - Descarga Atmosférica	2
17763856	1	COJ - 15305	27/01/2024 10:12	27/01/2024 15:05	Meio ambiente - Descarga Atmosférica	1
17764595	1	COJ - 15305	27/01/2024 13:54	27/01/2024 21:16	Meio ambiente - Descarga Atmosférica	3
17763468	1	COJ - 15305	27/01/2024 11:27	27/01/2024 14:32	Meio ambiente - Árvore ou Vegetação	17
17762845	1	COJ - 15305	27/01/2024 07:43	27/01/2024 10:49	Meio ambiente - Árvore ou Vegetação	2
17763382	1	COJ - 15305	27/01/2024 13:32	27/01/2024 14:16	Meio ambiente - Árvore ou Vegetação	54
17832953	1	COJ - 15305	27/01/2024 13:32	28/01/2024 11:33	Meio ambiente - Descarga Atmosférica	3
17750839	1	CPG - 17017	23/01/2024 07:55	24/01/2024 09:11	Meio ambiente - Vento	19
17749986	1	CPG - 17017	23/01/2024 07:58	23/01/2024 21:37	Meio ambiente - Árvore ou Vegetação	8
17753282	1	CPG - 17017	24/01/2024 13:42	24/01/2024 16:11	Meio ambiente - Árvore ou Vegetação	10
17762555	1	CPG - 17017	26/01/2024 19:23	27/01/2024 08:46	Não classificada	4
17749829	1	CPO - 17018	23/01/2024 08:51	23/01/2024 20:40	Meio ambiente - Descarga Atmosférica	6
17754489	1	CPO - 17018	23/01/2024 12:31	24/01/2024 20:35	Meio ambiente - Árvore ou Vegetação	1
17746495	1	CPO - 17018	23/01/2024 06:30	23/01/2024 09:17	Meio ambiente - Descarga Atmosférica	19
17753380	1	CPO - 17018	23/01/2024 20:35	24/01/2024 16:25	Meio ambiente - Descarga Atmosférica	2
17746541	1	CPO - 17018	23/01/2024 06:50	23/01/2024 09:34	Meio ambiente - Árvore ou Vegetação	3
17753131	1	CPO - 17018	23/01/2024 20:24	24/01/2024 15:59	Meio ambiente - Árvore ou Vegetação	1
17751292	1	CPO - 17018	23/01/2024 14:40	24/01/2024 10:24	Meio ambiente - Vento	1
17752634	2	CPO - 17018	23/01/2024 12:42	24/01/2024 14:40	Meio ambiente - Árvore ou Vegetação	11
17752634	1	CPO - 17018	23/01/2024 12:42	23/01/2024 18:26	Meio ambiente - Árvore ou Vegetação	4
17749334	1	CPO - 17018	23/01/2024 16:18	23/01/2024 18:08	Não classificada	3
17748939	1	CPO - 17018	23/01/2024 10:34	23/01/2024 16:21	Meio ambiente - Árvore ou Vegetação	6
17751008	1	CPO - 17018	23/01/2024 10:40	24/01/2024 09:36	Meio ambiente - Árvore ou Vegetação	1
17749827	1	CPO - 17018	23/01/2024 07:14	23/01/2024 20:37	Meio ambiente - Vento	1
17753387	1	CPO - 17018	24/01/2024 05:59	24/01/2024 16:32	Meio ambiente - Descarga Atmosférica	1
17751655	1	CPO - 17018	24/01/2024 08:22	24/01/2024 11:07	Meio ambiente - Vento	13
17752263	1	CPO - 17018	24/01/2024 07:08	24/01/2024 13:21	Meio ambiente - Vento	1
17755308	3	CPO - 17018	24/01/2024 21:46	25/01/2024 08:24	Meio ambiente - Vento	10
17755308	1	CPO - 17018	24/01/2024 21:46	25/01/2024 08:24	Meio ambiente - Vento	20
17753520	1	CPO - 17018	24/01/2024 15:02	24/01/2024 16:34	Meio ambiente - Descarga Atmosférica	1
17752524	1	CPO - 17018	24/01/2024 10:30	24/01/2024 14:15	Meio ambiente - Descarga Atmosférica	2
17755308	2	CPO - 17018	24/01/2024 21:46	25/01/2024 08:24	Meio ambiente - Vento	13
17754490	1	CPO - 17018	24/01/2024 18:01	24/01/2024 20:35	Meio ambiente - Árvore ou Vegetação	17
17757649	1	CPO - 17018	24/01/2024 21:47	25/01/2024 17:30	Meio ambiente - Árvore ou Vegetação	1
17754365	1	CPO - 17018	24/01/2024 16:30	24/01/2024 19:49	Meio ambiente - Vento	1
17751337	1	CPO - 17018	24/01/2024 01:34	24/01/2024 10:08	Meio ambiente - Árvore ou Vegetação	2
17758355	1	CPO - 17018	25/01/2024 08:46	25/01/2024 20:46	Não classificada	1
17757043	3	CPO - 17018	25/01/2024 08:35	25/01/2024 15:29	Não classificada	2
17757043	1	CPO - 17018	25/01/2024 08:35	25/01/2024 15:29	Não classificada	6
17757991	1	CPO - 17018	25/01/2024 06:21	25/01/2024 18:40	Meio ambiente - Árvore ou Vegetação	1
17758554	1	CPO - 17018	25/01/2024 07:48	25/01/2024 21:59	Meio ambiente - Vento	2
17757650	1	CPO - 17018	25/01/2024 14:00	25/01/2024 17:30	Meio ambiente - Árvore ou Vegetação	49
17759385	1	CPO - 17018	25/01/2024 18:54	26/01/2024 09:53	Não classificada	18
17757043	2	CPO - 17018	25/01/2024 08:35	25/01/2024 15:29	Não classificada	1
17759727	1	CPO - 17018	25/01/2024 20:09	26/01/2024 11:23	Não classificada	1

17755978	1	CPO - 17018	25/01/2024 09:23	25/01/2024 11:19	Não classificada	13
17755978	2	CPO - 17018	25/01/2024 09:23	25/01/2024 11:19	Não classificada	4
17757597	1	CPO - 17018	25/01/2024 09:22	25/01/2024 17:05	Meio ambiente - Vento	1
17755553	1	CPO - 17018	25/01/2024 09:41	25/01/2024 10:06	Meio ambiente - Árvore ou Vegetação	1
17756977	1	CPO - 17018	25/01/2024 06:51	25/01/2024 15:11	Não classificada	1
17759660	1	CPO - 17018	26/01/2024 08:54	26/01/2024 11:02	Não classificada	179
17779305	1	CPO - 17018	26/01/2024 18:57	26/01/2024 23:25	Meio ambiente - Árvore ou Vegetação	1
17779308	2	CPO - 17018	26/01/2024 19:36	26/01/2024 22:33	Meio ambiente - Árvore ou Vegetação	252
17779305	2	CPO - 17018	26/01/2024 18:57	26/01/2024 23:25	Meio ambiente - Árvore ou Vegetação	174
17779304	1	CPO - 17018	26/01/2024 12:52	26/01/2024 23:25	Meio ambiente - Árvore ou Vegetação	1
17779308	1	CPO - 17018	26/01/2024 19:36	26/01/2024 22:33	Meio ambiente - Árvore ou Vegetação	1
17750982	1	CRDT - 15356	24/01/2024 06:46	24/01/2024 08:59	Meio ambiente - Árvore ou Vegetação	40
17754250	1	CRDT - 15356	24/01/2024 17:12	24/01/2024 19:08	Meio ambiente - Descarga Atmosférica	1
17758430	1	CRDT - 15356	25/01/2024 17:24	25/01/2024 19:37	Meio ambiente - Árvore ou Vegetação	1
17757948	1	CRDT - 15356	25/01/2024 12:52	25/01/2024 18:34	Meio ambiente - Descarga Atmosférica	1
17757542	1	CRDT - 15356	25/01/2024 12:58	25/01/2024 16:52	Meio ambiente - Árvore ou Vegetação	3
17758431	2	CRDT - 15356	25/01/2024 18:26	25/01/2024 19:37	Meio ambiente - Árvore ou Vegetação	28
17758431	1	CRDT - 15356	25/01/2024 18:26	25/01/2024 19:37	Meio ambiente - Árvore ou Vegetação	6
17760290	1	CRDT - 15356	26/01/2024 12:02	26/01/2024 14:11	Meio ambiente - Árvore ou Vegetação	11
17761310	1	CRDT - 15356	26/01/2024 15:49	26/01/2024 17:20	Meio ambiente - Descarga Atmosférica	1
17762257	1	CRDT - 15356	26/01/2024 20:00	26/01/2024 22:57	Meio ambiente - Descarga Atmosférica	37
17748535	1	CRF - 15355	23/01/2024 08:44	23/01/2024 15:57	Meio ambiente - Árvore ou Vegetação	10
17749470	1	CRF - 15355	23/01/2024 14:46	23/01/2024 18:53	Não classificada	25
17747719	1	CRF - 15355	23/01/2024 08:31	23/01/2024 13:39	Não classificada	4
17747040	1	CRF - 15355	23/01/2024 08:37	23/01/2024 11:11	Meio ambiente - Descarga Atmosférica	19
17828341	1	CRF - 15355	24/01/2024 07:17	24/01/2024 09:05	Meio ambiente - Descarga Atmosférica	48
17754320	1	CRF - 15355	24/01/2024 16:10	24/01/2024 19:31	Meio ambiente - Descarga Atmosférica	11
17754272	1	CRF - 15355	24/01/2024 11:00	24/01/2024 19:17	Meio ambiente - Árvore ou Vegetação	11
17783672	1	CRF - 15355	24/01/2024 19:47	24/01/2024 20:46	Meio ambiente - Descarga Atmosférica	40
17758918	1	CRF - 15355	25/01/2024 21:41	26/01/2024 04:20	Não classificada	79
17758489	1	CRF - 15355	25/01/2024 15:41	25/01/2024 21:37	Meio ambiente - Árvore ou Vegetação	120
17758269	1	CRF - 15355	25/01/2024 15:34	25/01/2024 20:21	Não classificada	45
17757947	1	CRF - 15355	25/01/2024 16:05	25/01/2024 18:48	Meio ambiente - Árvore ou Vegetação	146
17757946	1	CRF - 15355	25/01/2024 09:24	25/01/2024 18:48	Meio ambiente - Árvore ou Vegetação	1
17757903	1	CRF - 15355	25/01/2024 14:29	25/01/2024 15:15	Não classificada	1169
17758398	1	CRF - 15355	25/01/2024 18:58	25/01/2024 21:06	Meio ambiente - Árvore ou Vegetação	253
17762297	1	CRF - 15355	26/01/2024 12:33	27/01/2024 00:08	Meio ambiente - Vento	101
17762322	1	CRF - 15355	26/01/2024 19:43	27/01/2024 00:31	Meio ambiente - Descarga Atmosférica	56
17816187	1	CRF - 15355	26/01/2024 22:28	29/01/2024 15:30	Meio ambiente - Árvore ou Vegetação	21
17765658	1	CRF - 15355	27/01/2024 19:13	27/01/2024 22:28	Não classificada	37
17747884	1	CRL - 15354	23/01/2024 07:10	23/01/2024 14:13	Meio ambiente - Vento	3
17746851	1	CRL - 15354	23/01/2024 09:01	23/01/2024 10:15	Meio ambiente - Árvore ou Vegetação	3
17751900	1	CRL - 15354	23/01/2024 20:56	24/01/2024 12:11	Não classificada	4
17749095	1	CRL - 15354	23/01/2024 15:38	23/01/2024 17:55	Meio ambiente - Árvore ou Vegetação	43
17748487	1	CRL - 15354	23/01/2024 12:28	23/01/2024 15:34	Não classificada	21
17750368	1	CRL - 15354	23/01/2024 20:08	23/01/2024 23:30	Meio ambiente - Vento	119
17747032	1	CRL - 15354	23/01/2024 06:47	23/01/2024 11:15	Meio ambiente - Árvore ou Vegetação	3
17750368	2	CRL - 15354	23/01/2024 20:08	23/01/2024 23:30	Meio ambiente - Vento	291
17746831	1	CRL - 15354	23/01/2024 08:06	23/01/2024 10:04	Não classificada	3
17748163	1	CRL - 15354	23/01/2024 11:59	23/01/2024 14:46	Não classificada	8
17748546	1	CRL - 15354	23/01/2024 10:09	23/01/2024 15:50	Meio ambiente - Descarga Atmosférica	3
17747354	1	CRL - 15354	23/01/2024 06:30	23/01/2024 12:32	Meio ambiente - Descarga Atmosférica	1
17746641	1	CRL - 15354	23/01/2024 06:17	23/01/2024 09:57	Meio ambiente - Descarga Atmosférica	1
17746377	1	CRL - 15354	23/01/2024 06:44	23/01/2024 08:42	Não classificada	2
17748998	1	CRL - 15354	23/01/2024 10:28	23/01/2024 17:09	Meio ambiente - Descarga Atmosférica	1
17747205	1	CRL - 15354	23/01/2024 09:27	23/01/2024 11:50	Não classificada	1
17749609	1	CRL - 15354	23/01/2024 17:16	23/01/2024 19:20	Meio ambiente - Vento	1
17757796	1	CRL - 15354	24/01/2024 09:32	25/01/2024 18:01	Meio ambiente - Vento	1
17754619	1	CRL - 15354	24/01/2024 15:57	24/01/2024 21:11	Não classificada	1

17753029	1	CRL - 15354	24/01/2024 13:14	24/01/2024 15:25	Meio ambiente - Vento	11
17751030	1	CRL - 15354	24/01/2024 02:44	24/01/2024 09:26	Meio ambiente - Árvore ou Vegetação	229
17756552	1	CRL - 15354	24/01/2024 19:10	25/01/2024 14:05	Não classificada	8
17754004	1	CRL - 15354	24/01/2024 15:27	24/01/2024 18:11	Meio ambiente - Vento	3
17752965	1	CRL - 15354	24/01/2024 10:42	24/01/2024 15:27	Não classificada	15
17841129	1	CRL - 15354	24/01/2024 06:11	24/01/2024 09:36	Não classificada	29
17754807	1	CRL - 15354	24/01/2024 16:44	24/01/2024 22:13	Não classificada	4
17753712	1	CRL - 15354	24/01/2024 14:13	24/01/2024 17:40	Meio ambiente - Vento	47
17754956	1	CRL - 15354	24/01/2024 12:50	24/01/2024 23:09	Não classificada	1
17753190	1	CRL - 15354	24/01/2024 09:54	24/01/2024 15:57	Meio ambiente - Vento	1
17752057	1	CRL - 15354	24/01/2024 08:10	24/01/2024 12:29	Não classificada	2
17753192	1	CRL - 15354	24/01/2024 09:56	24/01/2024 15:41	Não classificada	1
17754188	1	CRL - 15354	24/01/2024 17:22	24/01/2024 18:56	Não classificada	1
17753711	1	CRL - 15354	24/01/2024 09:20	24/01/2024 17:57	Meio ambiente - Vento	13
17752706	1	CRL - 15354	24/01/2024 08:44	24/01/2024 14:24	Meio ambiente - Descarga Atmosférica	1
17754970	1	CRL - 15354	24/01/2024 09:32	24/01/2024 23:19	Não classificada	2
17759321	1	CRL - 15354	24/01/2024 14:30	26/01/2024 09:25	Meio ambiente - Árvore ou Vegetação	2
17751104	1	CRL - 15354	24/01/2024 01:15	24/01/2024 09:39	Não classificada	277
17754247	1	CRL - 15354	24/01/2024 16:52	24/01/2024 19:15	Meio ambiente - Vento	1
17758308	1	CRL - 15354	25/01/2024 19:12	25/01/2024 20:27	Meio ambiente - Vento	32
17773262	2	CRL - 15354	25/01/2024 10:41	25/01/2024 12:28	Meio ambiente - Vento	146
17758743	1	CRL - 15354	25/01/2024 15:45	25/01/2024 16:54	Meio ambiente - Descarga Atmosférica	1
17757994	1	CRL - 15354	25/01/2024 10:42	25/01/2024 18:44	Meio ambiente - Descarga Atmosférica	2
17758742	1	CRL - 15354	25/01/2024 08:32	25/01/2024 16:54	Meio ambiente - Descarga Atmosférica	3
17756068	1	CRL - 15354	25/01/2024 08:11	25/01/2024 11:38	Não classificada	3
17758079	1	CRL - 15354	25/01/2024 17:41	25/01/2024 19:07	Meio ambiente - Descarga Atmosférica	8
17775650	1	CRL - 15354	25/01/2024 18:43	31/01/2024 12:43	Meio ambiente - Descarga Atmosférica	1
17773262	1	CRL - 15354	25/01/2024 10:41	25/01/2024 11:37	Meio ambiente - Vento	38
17756661	1	CRL - 15354	25/01/2024 09:14	25/01/2024 14:22	Não classificada	2
17756238	1	CRL - 15354	25/01/2024 07:58	25/01/2024 12:31	Meio ambiente - Vento	59
17757730	1	CRL - 15354	25/01/2024 15:57	25/01/2024 17:37	Meio ambiente - Vento	1
17758341	1	CRL - 15354	25/01/2024 19:32	25/01/2024 20:33	Meio ambiente - Vento	5
17758403	1	CRL - 15354	25/01/2024 20:05	25/01/2024 21:03	Meio ambiente - Descarga Atmosférica	1
17773262	3	CRL - 15354	25/01/2024 10:41	26/01/2024 16:30	Meio ambiente - Vento	118
17758387	1	CRL - 15354	25/01/2024 15:35	25/01/2024 20:58	Meio ambiente - Árvore ou Vegetação	1
17758325	1	CRL - 15354	25/01/2024 15:57	25/01/2024 20:40	Meio ambiente - Descarga Atmosférica	2
17762184	1	CRL - 15354	26/01/2024 19:35	26/01/2024 22:13	Meio ambiente - Descarga Atmosférica	1
17762310	1	CRL - 15354	26/01/2024 16:57	27/01/2024 00:16	Não classificada	36
17760970	1	CRL - 15354	26/01/2024 13:14	26/01/2024 16:10	Não classificada	2
17773263	1	CRL - 15354	26/01/2024 12:17	26/01/2024 16:30	Meio ambiente - Vento	146
17759191	1	CRL - 15354	26/01/2024 07:23	26/01/2024 08:46	Não classificada	13
17762262	1	CRL - 15354	26/01/2024 14:16	26/01/2024 23:15	Meio ambiente - Descarga Atmosférica	1
17762145	1	CRL - 15354	26/01/2024 20:59	26/01/2024 21:58	Não classificada	1
17761546	1	CRL - 15354	26/01/2024 16:46	26/01/2024 18:42	Meio ambiente - Vento	1
17759688	1	CRL - 15354	26/01/2024 08:14	26/01/2024 11:17	Não classificada	64
17762648	1	CRL - 15354	26/01/2024 20:14	27/01/2024 09:18	Meio ambiente - Descarga Atmosférica	2
17765743	1	CRL - 15354	27/01/2024 18:30	28/01/2024 00:02	Meio ambiente - Descarga Atmosférica	6
17763187	1	CRL - 15354	27/01/2024 09:32	27/01/2024 13:01	Não classificada	2
17763593	1	CRL - 15354	27/01/2024 13:24	27/01/2024 15:16	Meio ambiente - Vento	34
17762787	1	CRL - 15354	27/01/2024 08:09	27/01/2024 10:29	Meio ambiente - Descarga Atmosférica	36
17766001	1	CRL - 15354	27/01/2024 19:55	28/01/2024 09:38	Meio ambiente - Vento	1
17762998	1	CRL - 15354	27/01/2024 10:13	27/01/2024 11:43	Não classificada	1
17762859	1	CRL - 15354	27/01/2024 09:43	27/01/2024 10:56	Meio ambiente - Vento	1
17764248	1	CRL - 15354	27/01/2024 17:07	27/01/2024 18:53	Não classificada	3
17843018	1	CRL - 15354	27/01/2024 17:16	27/01/2024 18:19	Meio ambiente - Descarga Atmosférica	1
17765795	1	CRL - 15354	27/01/2024 22:29	28/01/2024 00:36	Não classificada	1
17748621	1	CRM - 17026	23/01/2024 09:58	23/01/2024 16:03	Meio ambiente - Descarga Atmosférica	1
17751440	1	CRM - 17026	23/01/2024 16:34	24/01/2024 10:49	Não classificada	4
17748868	1	CRM - 17026	23/01/2024 15:12	23/01/2024 16:45	Meio ambiente - Descarga Atmosférica	3

17752042	2	CRM - 17026	23/01/2024 21:51	24/01/2024 06:08	Meio ambiente - Árvore ou Vegetação	197
17752042	3	CRM - 17026	23/01/2024 21:51	24/01/2024 08:38	Meio ambiente - Árvore ou Vegetação	539
17750130	1	CRM - 17026	23/01/2024 17:39	23/01/2024 22:22	Não classificada	1
17752029	1	CRM - 17026	23/01/2024 16:46	24/01/2024 12:27	Não classificada	7
17750829	1	CRM - 17026	23/01/2024 15:35	24/01/2024 08:52	Não classificada	42
17752042	1	CRM - 17026	23/01/2024 21:51	24/01/2024 02:04	Meio ambiente - Árvore ou Vegetação	53
17748859	1	CRM - 17026	23/01/2024 14:16	23/01/2024 16:38	Meio ambiente - Descarga Atmosférica	7
17749649	1	CRM - 17026	23/01/2024 15:03	23/01/2024 19:34	Meio ambiente - Árvore ou Vegetação	42
17747271	1	CRM - 17026	23/01/2024 09:31	23/01/2024 12:06	Não classificada	4
17749475	1	CRM - 17026	23/01/2024 15:41	23/01/2024 18:52	Meio ambiente - Árvore ou Vegetação	3
17757595	1	CRM - 17026	24/01/2024 16:28	25/01/2024 17:11	Meio ambiente - Descarga Atmosférica	1
17754158	1	CRM - 17026	24/01/2024 14:41	24/01/2024 19:04	Meio ambiente - Descarga Atmosférica	13
17754180	1	CRM - 17026	24/01/2024 16:37	24/01/2024 18:57	Não classificada	1
17755085	1	CRM - 17026	24/01/2024 21:52	25/01/2024 00:00	Não classificada	1
17751544	1	CRM - 17026	24/01/2024 09:34	24/01/2024 10:31	Meio ambiente - Descarga Atmosférica	42
17834748	1	CRM - 17026	24/01/2024 13:57	25/01/2024 11:12	Meio ambiente - Árvore ou Vegetação	13
17752268	1	CRM - 17026	24/01/2024 08:35	24/01/2024 13:22	Não classificada	1
17754916	1	CRM - 17026	24/01/2024 14:54	24/01/2024 20:01	Meio ambiente - Vento	1
17754650	1	CRM - 17026	24/01/2024 16:52	24/01/2024 21:17	Meio ambiente - Descarga Atmosférica	1
17754917	1	CRM - 17026	24/01/2024 19:12	24/01/2024 20:00	Meio ambiente - Vento	1
17753522	1	CRM - 17026	24/01/2024 11:04	24/01/2024 16:49	Meio ambiente - Árvore ou Vegetação	42
17754093	1	CRM - 17026	24/01/2024 14:51	24/01/2024 18:29	Meio ambiente - Árvore ou Vegetação	1
17752271	1	CRM - 17026	24/01/2024 09:06	24/01/2024 13:26	Meio ambiente - Descarga Atmosférica	1
17751917	1	CRM - 17026	24/01/2024 07:49	24/01/2024 11:52	Não classificada	1
17752492	1	CRM - 17026	24/01/2024 07:06	24/01/2024 13:56	Não classificada	1
17750736	1	CRM - 17026	24/01/2024 05:05	24/01/2024 08:26	Meio ambiente - Descarga Atmosférica	50
17752043	2	CRM - 17026	24/01/2024 06:08	24/01/2024 06:22	Meio ambiente - Árvore ou Vegetação	53
17754917	2	CRM - 17026	24/01/2024 19:12	24/01/2024 20:00	Meio ambiente - Vento	27
17752492	2	CRM - 17026	24/01/2024 07:06	24/01/2024 13:56	Não classificada	28
17834748	2	CRM - 17026	24/01/2024 13:57	25/01/2024 14:52	Meio ambiente - Árvore ou Vegetação	3
17756275	1	CRM - 17026	25/01/2024 08:41	25/01/2024 12:39	Não classificada	2
17826044	3	CRM - 17026	25/01/2024 21:18	26/01/2024 02:44	Não classificada	174
17757878	1	CRM - 17026	25/01/2024 17:26	25/01/2024 18:09	Meio ambiente - Descarga Atmosférica	1
17755547	1	CRM - 17026	25/01/2024 08:17	25/01/2024 09:30	Não classificada	2
17826044	4	CRM - 17026	25/01/2024 21:18	26/01/2024 03:05	Não classificada	613
17758760	1	CRM - 17026	25/01/2024 16:47	25/01/2024 19:29	Meio ambiente - Árvore ou Vegetação	50
17758755	1	CRM - 17026	25/01/2024 14:58	25/01/2024 16:16	Meio ambiente - Árvore ou Vegetação	21
17756683	1	CRM - 17026	25/01/2024 11:40	25/01/2024 14:07	Não classificada	1
17758427	1	CRM - 17026	25/01/2024 17:47	25/01/2024 21:14	Meio ambiente - Descarga Atmosférica	1
17759049	1	CRM - 17026	25/01/2024 15:46	26/01/2024 08:00	Meio ambiente - Descarga Atmosférica	1
17759061	1	CRM - 17026	25/01/2024 20:09	26/01/2024 07:58	Meio ambiente - Árvore ou Vegetação	4
17755935	1	CRM - 17026	25/01/2024 09:25	25/01/2024 11:01	Meio ambiente - Árvore ou Vegetação	1
17757959	1	CRM - 17026	25/01/2024 15:28	25/01/2024 18:38	Meio ambiente - Descarga Atmosférica	25
17826044	5	CRM - 17026	25/01/2024 21:18	26/01/2024 03:05	Não classificada	113
17826044	7	CRM - 17026	25/01/2024 21:18	26/01/2024 03:05	Não classificada	64
17826044	8	CRM - 17026	25/01/2024 21:18	27/01/2024 00:17	Não classificada	279
17826044	1	CRM - 17026	25/01/2024 21:18	25/01/2024 22:52	Não classificada	125
17826044	2	CRM - 17026	25/01/2024 21:18	25/01/2024 22:52	Não classificada	478
17826044	6	CRM - 17026	25/01/2024 21:18	26/01/2024 03:05	Não classificada	66
17756984	1	CRM - 17026	25/01/2024 09:19	25/01/2024 15:18	Meio ambiente - Árvore ou Vegetação	2
17758293	1	CRM - 17026	25/01/2024 08:36	25/01/2024 20:30	Não classificada	3
17756743	1	CRM - 17026	25/01/2024 08:09	25/01/2024 14:41	Não classificada	66
17762315	1	CRM - 17026	26/01/2024 19:21	27/01/2024 00:58	Não classificada	7
17759266	1	CRM - 17026	26/01/2024 07:45	26/01/2024 09:21	Meio ambiente - Árvore ou Vegetação	2
17763392	1	CRM - 17026	26/01/2024 19:18	27/01/2024 11:13	Meio ambiente - Árvore ou Vegetação	12
17826047	1	CRM - 17026	26/01/2024 20:49	27/01/2024 00:17	Não classificada	174
17750358	1	CSAU - 17020	23/01/2024 19:45	24/01/2024 00:23	Não classificada	2
17750353	1	CSAU - 17020	23/01/2024 19:01	24/01/2024 00:28	Não classificada	22
17748875	1	CSAU - 17020	23/01/2024 15:34	23/01/2024 16:47	Meio ambiente - Descarga Atmosférica	1

17748783	1	CSAU - 17020	23/01/2024 12:54	23/01/2024 16:27	Não classificada	1
17747478	1	CSAU - 17020	23/01/2024 11:08	23/01/2024 12:56	Não classificada	31
17746407	1	CSAU - 17020	23/01/2024 06:36	23/01/2024 08:52	Meio ambiente - Vento	7
17749304	1	CSAU - 17020	23/01/2024 17:05	23/01/2024 18:34	Meio ambiente - Descarga Atmosférica	22
17748802	1	CSAU - 17020	23/01/2024 16:03	23/01/2024 16:30	Meio ambiente - Vento	9
17754814	1	CSAU - 17020	24/01/2024 19:08	24/01/2024 22:13	Não classificada	6
17751684	1	CSAU - 17020	24/01/2024 09:54	24/01/2024 10:53	Meio ambiente - Árvore ou Vegetação	1
17752055	1	CSAU - 17020	24/01/2024 07:40	24/01/2024 12:30	Não classificada	4
17753768	1	CSAU - 17020	24/01/2024 16:03	24/01/2024 17:04	Meio ambiente - Descarga Atmosférica	22
17754356	1	CSAU - 17020	24/01/2024 15:32	24/01/2024 19:44	Meio ambiente - Árvore ou Vegetação	1
17750906	1	CSAU - 17020	24/01/2024 06:51	24/01/2024 08:59	Não classificada	1
17751680	1	CSAU - 17020	24/01/2024 09:34	24/01/2024 11:04	Meio ambiente - Árvore ou Vegetação	1
17751938	1	CSAU - 17020	24/01/2024 09:31	24/01/2024 11:54	Meio ambiente - Vento	1
17751684	2	CSAU - 17020	24/01/2024 09:54	24/01/2024 10:53	Meio ambiente - Árvore ou Vegetação	4
17756247	1	CSAU - 17020	25/01/2024 10:43	25/01/2024 13:05	Meio ambiente - Árvore ou Vegetação	8
17757413	1	CSAU - 17020	25/01/2024 14:46	25/01/2024 16:28	Não classificada	23
17756247	2	CSAU - 17020	25/01/2024 10:43	25/01/2024 13:05	Meio ambiente - Árvore ou Vegetação	24
17757478	1	CSAU - 17020	25/01/2024 13:58	25/01/2024 16:48	Meio ambiente - Vento	1
17756751	1	CSAU - 17020	25/01/2024 09:51	25/01/2024 14:42	Meio ambiente - Árvore ou Vegetação	1
17762167	1	CSAU - 17020	26/01/2024 19:40	26/01/2024 22:09	Não classificada	8
17751576	1	CSN - 15352	23/01/2024 07:20	24/01/2024 11:10	Não classificada	4
17751604	1	CSN - 15352	23/01/2024 18:33	24/01/2024 10:13	Meio ambiente - Vento	1
17751576	2	CSN - 15352	23/01/2024 07:20	24/01/2024 11:10	Não classificada	36
17751576	3	CSN - 15352	23/01/2024 07:20	24/01/2024 11:10	Não classificada	82
17746410	1	CSN - 15352	23/01/2024 06:47	23/01/2024 08:57	Não classificada	2
17749207	1	CSN - 15352	23/01/2024 15:14	23/01/2024 17:44	Meio ambiente - Árvore ou Vegetação	1
17752014	1	CSN - 15352	24/01/2024 10:23	24/01/2024 12:21	Meio ambiente - Árvore ou Vegetação	1
17754875	1	CSN - 15352	24/01/2024 09:52	24/01/2024 22:43	Meio ambiente - Vento	13
17752376	1	CSN - 15352	24/01/2024 07:39	24/01/2024 13:50	Meio ambiente - Vento	6
17753863	3	CSN - 15352	24/01/2024 14:05	24/01/2024 14:28	Meio ambiente - Árvore ou Vegetação	8
17756438	2	CSN - 15352	25/01/2024 04:19	25/01/2024 13:11	Meio ambiente - Vento	73
17756438	1	CSN - 15352	25/01/2024 04:19	25/01/2024 10:47	Meio ambiente - Vento	220
17757560	1	CSN - 15352	25/01/2024 14:56	25/01/2024 16:51	Meio ambiente - Árvore ou Vegetação	1
17763737	1	CSN - 15352	27/01/2024 05:49	27/01/2024 16:00	Não classificada	18
17767742	4	CSN - 15352	27/01/2024 07:34	28/01/2024 22:00	Meio ambiente - Vento	3
17767742	2	CSN - 15352	27/01/2024 07:34	27/01/2024 15:15	Meio ambiente - Vento	8
17767742	1	CSN - 15352	27/01/2024 07:34	27/01/2024 15:15	Meio ambiente - Vento	1
17762465	1	CSN - 15352	27/01/2024 00:05	27/01/2024 07:33	Não classificada	1
17762564	1	CSN - 15352	27/01/2024 07:13	27/01/2024 08:46	Não classificada	71
17775277	1	CSN - 15352	27/01/2024 15:16	31/01/2024 10:29	Meio ambiente - Descarga Atmosférica	2
17767742	5	CSN - 15352	27/01/2024 07:34	28/01/2024 22:00	Meio ambiente - Vento	90
17762419	1	CSN - 15352	27/01/2024 00:23	27/01/2024 06:45	Não classificada	700
17766604	1	CSN - 15352	27/01/2024 15:38	28/01/2024 14:08	Não classificada	1
17767742	3	CSN - 15352	27/01/2024 07:34	27/01/2024 15:15	Meio ambiente - Vento	338
17763698	1	CSN - 15352	27/01/2024 09:40	27/01/2024 15:42	Meio ambiente - Descarga Atmosférica	1
17754997	1	CTR - 15351	23/01/2024 17:11	24/01/2024 21:04	Meio ambiente - Vento	1
17749170	1	CTR - 15351	23/01/2024 11:00	23/01/2024 17:30	Meio ambiente - Descarga Atmosférica	1
17747555	1	CTR - 15351	23/01/2024 10:40	23/01/2024 13:07	Meio ambiente - Vento	2
17750855	1	CTR - 15351	23/01/2024 17:57	24/01/2024 09:07	Meio ambiente - Vento	1
17754160	1	CTR - 15351	24/01/2024 15:30	24/01/2024 18:41	Meio ambiente - Vento	1
17755487	1	CTR - 15351	24/01/2024 21:22	25/01/2024 09:22	Meio ambiente - Descarga Atmosférica	1
17756180	1	CTR - 15351	24/01/2024 18:43	25/01/2024 12:23	Meio ambiente - Descarga Atmosférica	1
17755911	1	CTR - 15351	24/01/2024 17:00	25/01/2024 10:58	Meio ambiente - Vento	1
17752495	1	CTR - 15351	24/01/2024 07:16	24/01/2024 13:56	Meio ambiente - Vento	3
17753863	2	CTR - 15351	24/01/2024 14:05	24/01/2024 14:28	Meio ambiente - Árvore ou Vegetação	23
17756116	1	CTR - 15351	24/01/2024 21:23	25/01/2024 11:50	Meio ambiente - Vento	4
17753863	1	CTR - 15351	24/01/2024 14:05	24/01/2024 14:28	Meio ambiente - Árvore ou Vegetação	7
17753863	3	CTR - 15351	24/01/2024 14:05	24/01/2024 14:28	Meio ambiente - Árvore ou Vegetação	1333
17758392	1	CTR - 15351	25/01/2024 17:11	25/01/2024 21:05	Meio ambiente - Descarga Atmosférica	2

17755458	1	CTR - 15351	25/01/2024 05:14	25/01/2024 09:08	Meio ambiente - Vento	1
17757194	1	CTR - 15351	25/01/2024 10:46	25/01/2024 15:55	Meio ambiente - Vento	48
17761466	1	CTR - 15351	25/01/2024 14:56	26/01/2024 18:00	Meio ambiente - Vento	50
17757716	1	CTR - 15351	25/01/2024 13:26	25/01/2024 17:36	Meio ambiente - Vento	2
17759239	1	CTR - 15351	25/01/2024 09:09	26/01/2024 09:17	Meio ambiente - Descarga Atmosférica	1
17760823	3	CTR - 15351	26/01/2024 11:19	26/01/2024 15:41	Meio ambiente - Descarga Atmosférica	68
17805647	5	CTR - 15351	26/01/2024 10:41	02/02/2024 19:07	Meio ambiente - Árvore ou Vegetação	2
17805647	4	CTR - 15351	26/01/2024 10:41	02/02/2024 19:07	Meio ambiente - Árvore ou Vegetação	1
17822709	1	CTR - 15351	26/01/2024 11:55	26/01/2024 12:12	Meio ambiente - Vento	45
17805647	2	CTR - 15351	26/01/2024 10:41	26/01/2024 14:04	Meio ambiente - Árvore ou Vegetação	430
17762575	1	CTR - 15351	26/01/2024 15:40	27/01/2024 09:00	Meio ambiente - Vento	2
17760823	1	CTR - 15351	26/01/2024 11:19	26/01/2024 15:41	Meio ambiente - Descarga Atmosférica	1
17760536	1	CTR - 15351	26/01/2024 11:19	26/01/2024 14:47	Meio ambiente - Vento	1
17805647	1	CTR - 15351	26/01/2024 10:41	26/01/2024 14:04	Meio ambiente - Árvore ou Vegetação	7
17822709	2	CTR - 15351	26/01/2024 11:55	26/01/2024 12:12	Meio ambiente - Vento	737
17822708	8	CTR - 15351	26/01/2024 04:40	26/01/2024 14:06	Meio ambiente - Vento	3
17822708	1	CTR - 15351	26/01/2024 04:40	26/01/2024 09:51	Meio ambiente - Vento	45
17760823	2	CTR - 15351	26/01/2024 11:19	26/01/2024 15:41	Meio ambiente - Descarga Atmosférica	1
17822709	5	CTR - 15351	26/01/2024 11:55	26/01/2024 18:27	Meio ambiente - Vento	81
17822709	3	CTR - 15351	26/01/2024 11:55	26/01/2024 12:12	Meio ambiente - Vento	2
17805647	3	CTR - 15351	26/01/2024 10:41	26/01/2024 18:58	Meio ambiente - Árvore ou Vegetação	176
17822708	6	CTR - 15351	26/01/2024 04:40	26/01/2024 11:54	Meio ambiente - Vento	81
17822708	3	CTR - 15351	26/01/2024 04:40	26/01/2024 09:51	Meio ambiente - Vento	2
17822708	7	CTR - 15351	26/01/2024 04:40	26/01/2024 14:06	Meio ambiente - Vento	12
17822708	4	CTR - 15351	26/01/2024 04:40	26/01/2024 10:40	Meio ambiente - Vento	20
17822708	2	CTR - 15351	26/01/2024 04:40	26/01/2024 09:51	Meio ambiente - Vento	717
17766819	1	CTR - 15351	27/01/2024 21:39	28/01/2024 15:02	Meio ambiente - Vento	11
17767022	1	CTR - 15351	27/01/2024 22:18	28/01/2024 16:30	Meio ambiente - Descarga Atmosférica	1
17763074	1	CTR - 15351	27/01/2024 08:01	27/01/2024 12:18	Meio ambiente - Descarga Atmosférica	4
17773111	1	CUVD - 15349	23/01/2024 11:14	30/01/2024 15:00	Meio ambiente - Vento	3
17751618	1	CUVD - 15349	23/01/2024 21:54	24/01/2024 11:01	Não classificada	1
17746452	1	CUVD - 15349	23/01/2024 06:47	23/01/2024 09:08	Não classificada	715
17747388	1	CUVD - 15349	23/01/2024 07:30	23/01/2024 12:21	Não classificada	22
17758973	1	CUVD - 15349	25/01/2024 11:23	26/01/2024 07:16	Não classificada	1
17759678	1	CUVD - 15349	25/01/2024 18:15	26/01/2024 11:09	Meio ambiente - Descarga Atmosférica	1
17757949	1	CUVD - 15349	25/01/2024 13:34	25/01/2024 18:27	Não classificada	1
17761323	2	CUVD - 15349	25/01/2024 13:22	26/01/2024 16:53	Meio ambiente - Árvore ou Vegetação	1
17761323	1	CUVD - 15349	25/01/2024 13:22	26/01/2024 16:53	Meio ambiente - Árvore ou Vegetação	1
17757816	1	CUVD - 15349	25/01/2024 12:53	25/01/2024 18:00	Não classificada	11
17761005	1	CUVD - 15349	25/01/2024 12:53	26/01/2024 16:20	Meio ambiente - Descarga Atmosférica	1
17759717	1	CUVD - 15349	25/01/2024 08:06	26/01/2024 11:25	Não classificada	1
17767531	1	CUVD - 15349	26/01/2024 14:18	28/01/2024 17:32	Meio ambiente - Árvore ou Vegetação	1
17759743	1	CUVD - 15349	26/01/2024 08:29	26/01/2024 11:20	Meio ambiente - Descarga Atmosférica	3
17765711	1	CUVD - 15349	26/01/2024 08:03	28/01/2024 00:40	Meio ambiente - Vento	3
17767531	2	CUVD - 15349	26/01/2024 14:18	28/01/2024 17:32	Meio ambiente - Árvore ou Vegetação	1
17759744	1	CUVD - 15349	26/01/2024 08:32	26/01/2024 11:22	Não classificada	7
17766724	1	CUVD - 15349	27/01/2024 05:47	28/01/2024 14:03	Meio ambiente - Árvore ou Vegetação	83
17766450	2	CUVD - 15349	27/01/2024 05:27	27/01/2024 10:17	Meio ambiente - Árvore ou Vegetação	11
17766450	3	CUVD - 15349	27/01/2024 05:27	27/01/2024 10:17	Meio ambiente - Árvore ou Vegetação	36
17767819	1	CUVD - 15349	27/01/2024 18:22	28/01/2024 23:02	Não classificada	1
17766346	1	CUVD - 15349	27/01/2024 13:57	28/01/2024 12:05	Não classificada	7
17767174	1	CUVD - 15349	27/01/2024 13:20	28/01/2024 17:20	Meio ambiente - Árvore ou Vegetação	2
17766450	4	CUVD - 15349	27/01/2024 05:27	27/01/2024 12:27	Meio ambiente - Árvore ou Vegetação	1
17764114	1	CUVD - 15349	27/01/2024 13:58	27/01/2024 17:55	Meio ambiente - Vento	1
17766450	1	CUVD - 15349	27/01/2024 05:27	27/01/2024 10:17	Meio ambiente - Árvore ou Vegetação	25
17766450	5	CUVD - 15349	27/01/2024 05:27	27/01/2024 13:52	Meio ambiente - Árvore ou Vegetação	99
17766450	6	CUVD - 15349	27/01/2024 05:27	27/01/2024 20:10	Meio ambiente - Árvore ou Vegetação	29
17766810	1	CUVD - 15349	27/01/2024 09:49	28/01/2024 15:08	Meio ambiente - Árvore ou Vegetação	1
17766450	7	CUVD - 15349	27/01/2024 05:27	27/01/2024 20:10	Meio ambiente - Árvore ou Vegetação	103

17747056	1	CVED - 17064	23/01/2024 10:14	23/01/2024 11:13	Meio ambiente - Vento	2
17747923	1	CVED - 17064	23/01/2024 10:13	23/01/2024 14:11	Meio ambiente - Descarga Atmosférica	1
17746503	1	CVED - 17064	23/01/2024 08:07	23/01/2024 09:15	Meio ambiente - Vento	1
17753963	1	CVED - 17064	24/01/2024 09:04	24/01/2024 17:50	Meio ambiente - Árvore ou Vegetação	1
17754878	1	CVED - 17064	24/01/2024 16:23	24/01/2024 22:43	Meio ambiente - Árvore ou Vegetação	1
17752809	1	CVED - 17064	24/01/2024 13:22	24/01/2024 14:27	Meio ambiente - Descarga Atmosférica	1
17757726	1	CVED - 17064	25/01/2024 15:25	25/01/2024 17:27	Meio ambiente - Descarga Atmosférica	2
17755825	1	CVED - 17064	25/01/2024 08:48	25/01/2024 11:03	Meio ambiente - Árvore ou Vegetação	2
17757918	1	CVED - 17064	25/01/2024 17:43	25/01/2024 18:21	Meio ambiente - Descarga Atmosférica	1
17760529	1	CVED - 17064	26/01/2024 10:02	26/01/2024 14:38	Meio ambiente - Vento	2
17760614	1	CVED - 17064	26/01/2024 10:49	26/01/2024 15:02	Meio ambiente - Descarga Atmosférica	2
17746297	1	DDI - 17027	23/01/2024 05:56	23/01/2024 08:20	Não classificada	4
17750349	1	DDI - 17027	23/01/2024 18:42	24/01/2024 00:45	Não classificada	25
17747747	1	DDI - 17027	23/01/2024 11:14	23/01/2024 13:26	Meio ambiente - Descarga Atmosférica	1
17746261	1	DDI - 17027	23/01/2024 06:36	23/01/2024 08:12	Não classificada	1
17809047	1	DDI - 17027	23/01/2024 18:24	23/01/2024 21:49	Não classificada	12
17809047	2	DDI - 17027	23/01/2024 18:24	24/01/2024 13:08	Não classificada	37
17752935	1	DDI - 17027	24/01/2024 09:13	24/01/2024 15:24	Meio ambiente - Descarga Atmosférica	1
17754514	1	DDI - 17027	24/01/2024 06:18	24/01/2024 20:34	Meio ambiente - Descarga Atmosférica	2
17751933	1	DDI - 17027	24/01/2024 09:14	24/01/2024 11:50	Meio ambiente - Descarga Atmosférica	1
17754677	1	DDI - 17027	24/01/2024 14:25	24/01/2024 21:18	Meio ambiente - Descarga Atmosférica	2
17753997	2	DDI - 17027	24/01/2024 15:01	24/01/2024 18:06	Meio ambiente - Descarga Atmosférica	4
17755021	1	DDI - 17027	24/01/2024 13:20	24/01/2024 23:37	Meio ambiente - Descarga Atmosférica	1
17753224	1	DDI - 17027	24/01/2024 11:20	24/01/2024 15:56	Meio ambiente - Descarga Atmosférica	1
17752946	1	DDI - 17027	24/01/2024 09:39	24/01/2024 14:42	Meio ambiente - Descarga Atmosférica	1
17752707	1	DDI - 17027	24/01/2024 08:51	24/01/2024 14:54	Meio ambiente - Descarga Atmosférica	2
17751351	1	DDI - 17027	24/01/2024 06:16	24/01/2024 10:28	Meio ambiente - Árvore ou Vegetação	2
17753953	1	DDI - 17027	24/01/2024 07:03	24/01/2024 18:05	Meio ambiente - Descarga Atmosférica	1
17753997	1	DDI - 17027	24/01/2024 15:01	24/01/2024 18:06	Meio ambiente - Descarga Atmosférica	5
17754424	1	DDI - 17027	24/01/2024 18:41	24/01/2024 19:53	Meio ambiente - Vento	22
17753997	3	DDI - 17027	24/01/2024 15:01	24/01/2024 18:06	Meio ambiente - Descarga Atmosférica	231
17757202	1	DDI - 17027	25/01/2024 12:38	25/01/2024 15:52	Não classificada	1
17758328	1	DDI - 17027	25/01/2024 16:55	25/01/2024 20:33	Meio ambiente - Árvore ou Vegetação	27
17787774	1	DDI - 17027	25/01/2024 15:16	25/01/2024 18:04	Meio ambiente - Descarga Atmosférica	27
17756158	1	DDI - 17027	25/01/2024 09:00	25/01/2024 12:08	Meio ambiente - Árvore ou Vegetação	17
17756912	2	DDI - 17027	25/01/2024 10:40	25/01/2024 15:06	Não classificada	4
17756270	1	DDI - 17027	25/01/2024 06:52	25/01/2024 12:39	Não classificada	2
17758067	1	DDI - 17027	25/01/2024 15:44	25/01/2024 19:05	Meio ambiente - Descarga Atmosférica	2
17756912	3	DDI - 17027	25/01/2024 10:40	25/01/2024 15:06	Não classificada	231
17755595	1	DDI - 17027	25/01/2024 05:53	25/01/2024 09:47	Meio ambiente - Árvore ou Vegetação	27
17756912	1	DDI - 17027	25/01/2024 10:40	25/01/2024 15:06	Não classificada	5
17755460	1	DDI - 17027	25/01/2024 06:22	25/01/2024 08:13	Meio ambiente - Descarga Atmosférica	2
17761891	1	DDI - 17027	26/01/2024 17:03	26/01/2024 20:22	Não classificada	571
17760282	1	DDI - 17027	26/01/2024 11:12	26/01/2024 14:00	Meio ambiente - Descarga Atmosférica	6
17761240	1	DDI - 17027	26/01/2024 13:35	26/01/2024 17:17	Meio ambiente - Descarga Atmosférica	1
17759754	1	DDI - 17027	26/01/2024 09:27	26/01/2024 11:32	Meio ambiente - Árvore ou Vegetação	1
17763066	1	DDI - 17027	26/01/2024 16:52	27/01/2024 11:15	Meio ambiente - Árvore ou Vegetação	1
17763067	1	DDI - 17027	26/01/2024 16:52	27/01/2024 11:15	Meio ambiente - Árvore ou Vegetação	1
17761633	1	DDI - 17027	26/01/2024 16:46	26/01/2024 18:49	Meio ambiente - Descarga Atmosférica	9
17761992	1	DDI - 17027	26/01/2024 17:49	26/01/2024 20:58	Meio ambiente - Descarga Atmosférica	2
17750769	1	DMTU - 15346	23/01/2024 09:10	24/01/2024 08:37	Meio ambiente - Descarga Atmosférica	2
17751423	1	DMTU - 15346	23/01/2024 10:37	24/01/2024 10:45	Não classificada	1
17756261	1	DMTU - 15346	23/01/2024 16:59	25/01/2024 12:39	Meio ambiente - Descarga Atmosférica	1
17754074	1	DMTU - 15346	24/01/2024 11:08	24/01/2024 18:37	Não classificada	105
17755298	1	DMTU - 15346	24/01/2024 14:31	25/01/2024 08:16	Meio ambiente - Descarga Atmosférica	1
17753416	1	DMTU - 15346	24/01/2024 09:04	24/01/2024 16:51	Não classificada	6
17753408	1	DMTU - 15346	24/01/2024 08:38	24/01/2024 16:49	Meio ambiente - Descarga Atmosférica	3
17761261	1	DMTU - 15346	25/01/2024 21:46	26/01/2024 16:40	Meio ambiente - Vento	2
17758845	1	DMTU - 15346	25/01/2024 18:34	25/01/2024 23:33	Meio ambiente - Descarga Atmosférica	1

17756838	1	DMTU - 15346	25/01/2024 06:53	25/01/2024 14:52	Meio ambiente - Descarga Atmosférica	105
17757059	1	DMTU - 15346	25/01/2024 12:38	25/01/2024 15:31	Meio ambiente - Descarga Atmosférica	1
17761263	1	DMTU - 15346	26/01/2024 16:21	26/01/2024 17:39	Meio ambiente - Vento	32
17761262	2	DMTU - 15346	26/01/2024 12:00	26/01/2024 16:40	Meio ambiente - Vento	6
17761262	1	DMTU - 15346	26/01/2024 12:00	26/01/2024 16:40	Meio ambiente - Vento	90
17762102	1	DMTU - 15346	26/01/2024 16:49	26/01/2024 21:32	Meio ambiente - Vento	105
17759896	1	DMTU - 15346	26/01/2024 06:30	26/01/2024 12:18	Meio ambiente - Descarga Atmosférica	105
17761263	2	DMTU - 15346	26/01/2024 16:21	26/01/2024 17:39	Meio ambiente - Vento	3
17762534	1	DMTU - 15346	26/01/2024 15:49	27/01/2024 08:29	Meio ambiente - Descarga Atmosférica	6
17761394	1	DMTU - 15346	26/01/2024 10:51	26/01/2024 18:06	Meio ambiente - Descarga Atmosférica	3
17763616	1	DMTU - 15346	27/01/2024 10:04	27/01/2024 15:17	Meio ambiente - Descarga Atmosférica	1
17767278	1	DMTU - 15346	27/01/2024 18:19	28/01/2024 11:34	Não classificada	4
17767278	2	DMTU - 15346	27/01/2024 18:19	28/01/2024 16:14	Não classificada	2
17749281	1	DSV - 16286	23/01/2024 13:15	23/01/2024 18:00	Meio ambiente - Descarga Atmosférica	2
17750122	1	DSV - 16286	23/01/2024 06:46	23/01/2024 22:25	Meio ambiente - Descarga Atmosférica	2
17755804	1	DSV - 16286	24/01/2024 06:33	25/01/2024 09:02	Meio ambiente - Descarga Atmosférica	41
17754148	1	DSV - 16286	24/01/2024 11:22	24/01/2024 18:51	Meio ambiente - Descarga Atmosférica	1
17754884	1	DSV - 16286	24/01/2024 17:45	24/01/2024 22:34	Meio ambiente - Descarga Atmosférica	2
17799479	1	DSV - 16286	24/01/2024 12:42	25/01/2024 13:37	Meio ambiente - Descarga Atmosférica	5
17757551	1	DSV - 16286	25/01/2024 14:17	25/01/2024 16:59	Meio ambiente - Vento	41
17757764	1	DSV - 16286	25/01/2024 12:33	25/01/2024 17:45	Meio ambiente - Descarga Atmosférica	2
17760222	1	DSV - 16286	25/01/2024 18:32	26/01/2024 13:40	Meio ambiente - Árvore ou Vegetação	41
17757787	1	DSV - 16286	25/01/2024 16:43	25/01/2024 17:36	Meio ambiente - Descarga Atmosférica	1
17759298	1	DSV - 16286	26/01/2024 02:39	26/01/2024 09:32	Não classificada	30
17763036	1	DSV - 16286	26/01/2024 12:07	27/01/2024 12:00	Meio ambiente - Vento	2
17763035	1	DSV - 16286	26/01/2024 07:31	27/01/2024 12:00	Meio ambiente - Vento	1
17750406	2	DVLD - 17023	23/01/2024 23:11	23/01/2024 23:20	Meio ambiente - Vento	1695
17750406	4	DVLD - 17023	23/01/2024 23:11	24/01/2024 00:56	Meio ambiente - Vento	4951
17750194	1	DVLD - 17023	23/01/2024 19:42	23/01/2024 22:42	Não classificada	5
17750406	3	DVLD - 17023	23/01/2024 23:11	23/01/2024 23:23	Meio ambiente - Vento	212
17749461	1	DVLD - 17023	23/01/2024 13:36	23/01/2024 18:49	Meio ambiente - Árvore ou Vegetação	5
17750406	1	DVLD - 17023	23/01/2024 23:11	23/01/2024 23:16	Meio ambiente - Vento	3163
17755326	2	DVLD - 17023	24/01/2024 01:33	24/01/2024 01:46	Meio ambiente - Vento	3163
17752413	1	DVLD - 17023	24/01/2024 11:34	24/01/2024 13:33	Não classificada	146
17751341	1	DVLD - 17023	24/01/2024 05:26	24/01/2024 10:18	Não classificada	59
17755326	5	DVLD - 17023	24/01/2024 01:33	24/01/2024 11:18	Meio ambiente - Vento	34
17755326	1	DVLD - 17023	24/01/2024 01:33	24/01/2024 01:42	Meio ambiente - Vento	1907
17755326	3	DVLD - 17023	24/01/2024 01:33	24/01/2024 03:42	Meio ambiente - Vento	4914
17755326	4	DVLD - 17023	24/01/2024 01:33	24/01/2024 07:58	Meio ambiente - Vento	3
17757682	1	DVLD - 17023	25/01/2024 16:00	25/01/2024 17:21	Meio ambiente - Vento	1
17758566	1	DVLD - 17023	25/01/2024 17:04	25/01/2024 21:56	Meio ambiente - Árvore ou Vegetação	56
17761247	1	DVLD - 17023	26/01/2024 15:07	26/01/2024 17:19	Não classificada	53
17758920	1	DVLD - 17023	26/01/2024 04:44	26/01/2024 05:54	Não classificada	104
17760014	1	DVLD - 17023	26/01/2024 10:11	26/01/2024 12:49	Meio ambiente - Árvore ou Vegetação	1
17748150	2	DVLU - 17024	23/01/2024 10:41	23/01/2024 14:43	Meio ambiente - Árvore ou Vegetação	1
17750187	1	DVLU - 17024	23/01/2024 18:44	23/01/2024 22:26	Meio ambiente - Vento	46
17748150	1	DVLU - 17024	23/01/2024 10:41	23/01/2024 14:43	Meio ambiente - Árvore ou Vegetação	136
17750322	7	DVLU - 17024	23/01/2024 11:28	23/01/2024 11:47	Meio ambiente - Vento	15
17750322	5	DVLU - 17024	23/01/2024 11:28	23/01/2024 11:44	Meio ambiente - Vento	1
17750664	1	DVLU - 17024	24/01/2024 06:34	24/01/2024 08:09	Meio ambiente - Árvore ou Vegetação	1
17752290	1	DVLU - 17024	24/01/2024 06:08	24/01/2024 13:54	Meio ambiente - Árvore ou Vegetação	46
17753832	1	DVLU - 17024	24/01/2024 08:51	24/01/2024 09:00	Meio ambiente - Descarga Atmosférica	4
17826044	8	DVLU - 17024	25/01/2024 21:18	27/01/2024 00:17	Não classificada	1
17758920	1	DVLU - 17024	26/01/2024 04:44	26/01/2024 05:54	Não classificada	5
17749847	1	ELMU - 17088	23/01/2024 19:09	23/01/2024 20:34	Não classificada	160
17750403	1	ELMU - 17088	23/01/2024 20:58	24/01/2024 01:54	Não classificada	16
17749573	1	ELMU - 17088	23/01/2024 17:31	23/01/2024 19:12	Não classificada	16
17752696	1	ELMU - 17088	24/01/2024 08:11	24/01/2024 14:35	Meio ambiente - Árvore ou Vegetação	1
17751112	1	ELMU - 17088	24/01/2024 06:20	24/01/2024 09:51	Não classificada	11



17758005	1	ELMU - 17088	25/01/2024 17:06	25/01/2024 18:48	Não classificada	2
17762604	1	ELMU - 17088	26/01/2024 21:14	27/01/2024 09:07	Meio ambiente - Vento	16
17754210	1	ENC - 15343	23/01/2024 16:37	24/01/2024 19:11	Não classificada	2
17752648	1	ENC - 15343	23/01/2024 19:47	24/01/2024 14:55	Meio ambiente - Vento	1
17752883	1	ENC - 15343	23/01/2024 18:30	24/01/2024 15:01	Meio ambiente - Descarga Atmosférica	3
17753588	1	ENC - 15343	23/01/2024 13:40	24/01/2024 17:06	Meio ambiente - Vento	4
17807688	12	ENC - 15343	23/01/2024 03:42	23/01/2024 18:29	Meio ambiente - Vento	102
17751743	1	ENC - 15343	23/01/2024 09:37	24/01/2024 11:38	Não classificada	1
17807688	9	ENC - 15343	23/01/2024 03:42	23/01/2024 12:06	Meio ambiente - Vento	119
17807688	14	ENC - 15343	23/01/2024 03:42	23/01/2024 19:39	Meio ambiente - Vento	5
17807694	8	ENC - 15343	23/01/2024 06:22	23/01/2024 08:51	Meio ambiente - Vento	1288
17807688	18	ENC - 15343	23/01/2024 03:42	24/01/2024 15:37	Meio ambiente - Vento	146
17807694	3	ENC - 15343	23/01/2024 06:22	23/01/2024 07:34	Meio ambiente - Vento	405
17807694	6	ENC - 15343	23/01/2024 06:22	23/01/2024 07:34	Meio ambiente - Vento	3
17807694	5	ENC - 15343	23/01/2024 06:22	23/01/2024 07:34	Meio ambiente - Vento	759
17751319	1	ENC - 15343	23/01/2024 20:22	24/01/2024 10:20	Não classificada	2
17807688	4	ENC - 15343	23/01/2024 03:42	23/01/2024 06:03	Meio ambiente - Vento	23
17807688	17	ENC - 15343	23/01/2024 03:42	24/01/2024 15:22	Meio ambiente - Vento	95
17751297	1	ENC - 15343	23/01/2024 16:53	24/01/2024 10:07	Não classificada	1
17807688	15	ENC - 15343	23/01/2024 03:42	23/01/2024 19:39	Meio ambiente - Vento	4
17756957	1	ENC - 15343	23/01/2024 15:55	25/01/2024 15:12	Não classificada	1
17749275	1	ENC - 15343	23/01/2024 10:34	23/01/2024 17:57	Meio ambiente - Vento	1
17807688	7	ENC - 15343	23/01/2024 03:42	23/01/2024 09:47	Meio ambiente - Vento	1003
17751006	1	ENC - 15343	23/01/2024 08:41	24/01/2024 09:38	Não classificada	1
17807688	16	ENC - 15343	23/01/2024 03:42	23/01/2024 23:58	Meio ambiente - Vento	214
17751739	1	ENC - 15343	23/01/2024 07:57	24/01/2024 11:38	Não classificada	1
17807694	4	ENC - 15343	23/01/2024 06:22	23/01/2024 07:34	Meio ambiente - Vento	61
17807694	1	ENC - 15343	23/01/2024 06:22	23/01/2024 06:25	Meio ambiente - Vento	2011
17807688	13	ENC - 15343	23/01/2024 03:42	23/01/2024 18:29	Meio ambiente - Vento	48
17807688	11	ENC - 15343	23/01/2024 03:42	23/01/2024 16:30	Meio ambiente - Vento	117
17807688	8	ENC - 15343	23/01/2024 03:42	23/01/2024 10:31	Meio ambiente - Vento	753
17807688	6	ENC - 15343	23/01/2024 03:42	23/01/2024 06:12	Meio ambiente - Vento	415
17807688	3	ENC - 15343	23/01/2024 03:42	23/01/2024 06:03	Meio ambiente - Vento	1007
17807688	2	ENC - 15343	23/01/2024 03:42	23/01/2024 03:47	Meio ambiente - Vento	1288
17750825	1	ENC - 15343	23/01/2024 12:47	24/01/2024 08:48	Não classificada	5
17752876	1	ENC - 15343	23/01/2024 17:30	24/01/2024 15:26	Meio ambiente - Descarga Atmosférica	10
17757311	1	ENC - 15343	24/01/2024 20:19	25/01/2024 16:22	Meio ambiente - Vento	1
17760847	1	ENC - 15343	24/01/2024 09:24	26/01/2024 16:11	Meio ambiente - Árvore ou Vegetação	12
17755670	1	ENC - 15343	24/01/2024 20:34	25/01/2024 10:11	Não classificada	3
17755051	2	ENC - 15343	24/01/2024 19:24	24/01/2024 19:29	Não classificada	1285
17755052	5	ENC - 15343	24/01/2024 20:50	24/01/2024 21:45	Não classificada	23
17755052	4	ENC - 15343	24/01/2024 20:50	24/01/2024 21:45	Não classificada	451
17755051	4	ENC - 15343	24/01/2024 19:24	24/01/2024 20:41	Não classificada	3983
17756466	1	ENC - 15343	24/01/2024 17:36	25/01/2024 13:52	Não classificada	4
17753266	1	ENC - 15343	24/01/2024 12:45	24/01/2024 16:03	Meio ambiente - Descarga Atmosférica	1
17807701	1	ENC - 15343	24/01/2024 16:11	24/01/2024 16:17	Meio ambiente - Vento	214
17753955	1	ENC - 15343	24/01/2024 07:20	24/01/2024 18:20	Meio ambiente - Descarga Atmosférica	39
17751482	1	ENC - 15343	24/01/2024 00:17	24/01/2024 10:38	Meio ambiente - Árvore ou Vegetação	159
17755052	3	ENC - 15343	24/01/2024 20:50	24/01/2024 21:30	Não classificada	53
17755052	2	ENC - 15343	24/01/2024 20:50	24/01/2024 21:30	Não classificada	3532
17755051	5	ENC - 15343	24/01/2024 19:24	24/01/2024 20:41	Não classificada	76
17761735	1	ENC - 15343	26/01/2024 17:19	26/01/2024 19:41	Não classificada	5
17762870	1	ENC - 15343	26/01/2024 17:50	27/01/2024 11:01	Meio ambiente - Vento	95
17762559	1	ENC - 15343	26/01/2024 22:08	27/01/2024 08:49	Meio ambiente - Descarga Atmosférica	154
17759828	1	ENC - 15343	26/01/2024 09:17	26/01/2024 11:53	Meio ambiente - Árvore ou Vegetação	1
17761951	1	ENC - 15343	26/01/2024 13:00	26/01/2024 19:00	Meio ambiente - Vento	11
17763812	1	ENC - 15343	26/01/2024 08:20	27/01/2024 16:22	Meio ambiente - Vento	1
17761688	1	ENC - 15343	26/01/2024 16:48	26/01/2024 19:17	Meio ambiente - Descarga Atmosférica	1
17760953	1	ENC - 15343	26/01/2024 09:26	26/01/2024 16:16	Não classificada	3



17764289	1	ENC - 15343	27/01/2024 16:17	27/01/2024 19:12	Meio ambiente - Descarga Atmosférica	5
17763927	2	ENC - 15343	27/01/2024 11:04	27/01/2024 16:52	Meio ambiente - Descarga Atmosférica	2
17763927	1	ENC - 15343	27/01/2024 11:04	27/01/2024 16:52	Meio ambiente - Descarga Atmosférica	2
17750446	1	EPS - 15341	23/01/2024 23:35	24/01/2024 04:09	Meio ambiente - Descarga Atmosférica	970
17752470	1	EPS - 15341	23/01/2024 16:31	23/01/2024 18:03	Não classificada	970
17758635	2	EPS - 15341	24/01/2024 06:49	25/01/2024 19:00	Meio ambiente - Vento	51
17758635	1	EPS - 15341	24/01/2024 06:49	25/01/2024 19:00	Meio ambiente - Vento	32
17754645	1	EPS - 15341	24/01/2024 11:32	24/01/2024 21:23	Meio ambiente - Descarga Atmosférica	34
17758658	1	EPS - 15341	25/01/2024 16:50	25/01/2024 22:26	Não classificada	15
17758907	1	EPS - 15341	25/01/2024 22:06	26/01/2024 02:19	Não classificada	62
17757493	1	EPS - 15341	25/01/2024 15:36	25/01/2024 16:40	Não classificada	3
17762601	1	EPS - 15341	26/01/2024 19:35	27/01/2024 09:08	Meio ambiente - Árvore ou Vegetação	1
17760271	1	EPS - 15341	26/01/2024 07:47	26/01/2024 14:06	Meio ambiente - Descarga Atmosférica	24
17762137	1	EPS - 15341	26/01/2024 19:11	26/01/2024 21:58	Não classificada	3
17762103	1	EPS - 15341	26/01/2024 19:09	26/01/2024 21:48	Não classificada	1
17761158	1	EPS - 15341	26/01/2024 15:47	26/01/2024 16:37	Meio ambiente - Árvore ou Vegetação	7
17763697	1	EPS - 15341	27/01/2024 11:23	27/01/2024 12:28	Meio ambiente - Árvore ou Vegetação	970
17764041	1	EPS - 15341	27/01/2024 16:10	27/01/2024 18:00	Meio ambiente - Árvore ou Vegetação	619
17764042	1	EPS - 15341	27/01/2024 16:24	27/01/2024 17:47	Meio ambiente - Árvore ou Vegetação	287
17763696	1	EPS - 15341	27/01/2024 09:20	27/01/2024 11:22	Meio ambiente - Árvore ou Vegetação	970
17749869	1	ESR - 16287	23/01/2024 17:01	23/01/2024 20:46	Meio ambiente - Árvore ou Vegetação	22
17754062	1	ESR - 16287	23/01/2024 21:10	24/01/2024 19:14	Meio ambiente - Árvore ou Vegetação	335
17752201	1	ESR - 16287	23/01/2024 20:52	24/01/2024 05:57	Meio ambiente - Vento	5
17752153	1	ESR - 16287	23/01/2024 21:51	24/01/2024 12:53	Meio ambiente - Descarga Atmosférica	1
17750879	1	ESR - 16287	23/01/2024 21:22	24/01/2024 08:56	Meio ambiente - Vento	217
17751186	1	ESR - 16287	23/01/2024 21:15	24/01/2024 09:53	Não classificada	1
17753210	1	ESR - 16287	24/01/2024 10:40	24/01/2024 16:00	Meio ambiente - Árvore ou Vegetação	3
17811681	1	ESR - 16287	24/01/2024 07:02	24/01/2024 12:16	Não classificada	885
17754793	1	ESR - 16287	24/01/2024 20:20	24/01/2024 22:03	Meio ambiente - Vento	41
17753961	1	ESR - 16287	24/01/2024 09:52	24/01/2024 18:07	Meio ambiente - Vento	24
17811683	2	ESR - 16287	24/01/2024 10:57	24/01/2024 11:45	Não classificada	61
17754525	1	ESR - 16287	24/01/2024 17:08	24/01/2024 20:14	Meio ambiente - Vento	1
17752286	1	ESR - 16287	24/01/2024 11:44	24/01/2024 13:27	Meio ambiente - Descarga Atmosférica	4
17811683	4	ESR - 16287	24/01/2024 10:57	24/01/2024 20:58	Não classificada	8
17811683	3	ESR - 16287	24/01/2024 10:57	24/01/2024 11:45	Não classificada	2769
17811683	1	ESR - 16287	24/01/2024 10:57	24/01/2024 11:13	Não classificada	2525
17811678	1	ESR - 16287	24/01/2024 06:32	24/01/2024 11:09	Não classificada	798
17751348	1	ESR - 16287	24/01/2024 06:08	24/01/2024 10:20	Meio ambiente - Descarga Atmosférica	2
17751107	1	ESR - 16287	24/01/2024 02:51	24/01/2024 09:48	Meio ambiente - Descarga Atmosférica	5
17750895	1	ESR - 16287	24/01/2024 05:36	24/01/2024 09:10	Meio ambiente - Descarga Atmosférica	3
17752129	1	ESR - 16287	24/01/2024 09:28	24/01/2024 12:41	Meio ambiente - Descarga Atmosférica	1
17757777	1	ESR - 16287	25/01/2024 14:40	25/01/2024 17:41	Não classificada	62
17757206	1	ESR - 16287	25/01/2024 13:09	25/01/2024 15:51	Não classificada	4
17759443	1	ESR - 16287	25/01/2024 08:01	26/01/2024 09:25	Meio ambiente - Árvore ou Vegetação	9
17759444	1	ESR - 16287	25/01/2024 18:09	26/01/2024 09:25	Meio ambiente - Árvore ou Vegetação	9
17764498	1	ESR - 16287	26/01/2024 20:17	27/01/2024 20:53	Meio ambiente - Árvore ou Vegetação	1
17801981	6	ESR - 16287	26/01/2024 10:48	26/01/2024 19:12	Meio ambiente - Árvore ou Vegetação	4
17761124	1	ESR - 16287	26/01/2024 08:58	26/01/2024 16:43	Meio ambiente - Descarga Atmosférica	7
17811284	2	ESR - 16287	26/01/2024 17:31	27/01/2024 10:48	Meio ambiente - Vento	345
17763108	1	ESR - 16287	26/01/2024 19:08	27/01/2024 12:44	Meio ambiente - Vento	22
17811284	1	ESR - 16287	26/01/2024 17:31	27/01/2024 00:23	Meio ambiente - Vento	49
17762222	1	ESR - 16287	26/01/2024 19:12	26/01/2024 22:39	Meio ambiente - Árvore ou Vegetação	39
17758047	7	FCS - 15340	24/01/2024 11:29	24/01/2024 14:33	Meio ambiente - Árvore ou Vegetação	1
17758047	8	FCS - 15340	24/01/2024 11:29	24/01/2024 14:33	Meio ambiente - Árvore ou Vegetação	121
17758048	2	FCS - 15340	24/01/2024 15:09	24/01/2024 15:13	Meio ambiente - Árvore ou Vegetação	121
17758047	10	FCS - 15340	24/01/2024 11:29	24/01/2024 15:11	Meio ambiente - Árvore ou Vegetação	18
17758048	1	FCS - 15340	24/01/2024 15:09	24/01/2024 15:13	Meio ambiente - Árvore ou Vegetação	1
17758047	11	FCS - 15340	24/01/2024 11:29	24/01/2024 15:11	Meio ambiente - Árvore ou Vegetação	49
17758047	9	FCS - 15340	24/01/2024 11:29	24/01/2024 15:08	Meio ambiente - Árvore ou Vegetação	13

17758047	6	FCS - 15340	24/01/2024 11:29	24/01/2024 13:32	Meio ambiente - Árvore ou Vegetação	641
17758047	4	FCS - 15340	24/01/2024 11:29	24/01/2024 13:32	Meio ambiente - Árvore ou Vegetação	74
17758047	2	FCS - 15340	24/01/2024 11:29	24/01/2024 11:32	Meio ambiente - Árvore ou Vegetação	12
17758047	1	FCS - 15340	24/01/2024 11:29	24/01/2024 11:32	Meio ambiente - Árvore ou Vegetação	856
17753657	1	FCS - 15340	24/01/2024 09:20	24/01/2024 17:01	Meio ambiente - Árvore ou Vegetação	9
17754270	1	FCS - 15340	24/01/2024 08:59	24/01/2024 19:18	Meio ambiente - Árvore ou Vegetação	16
17751145	1	FCS - 15340	24/01/2024 08:34	24/01/2024 09:47	Não classificada	31
17758048	4	FCS - 15340	24/01/2024 15:09	25/01/2024 18:50	Meio ambiente - Árvore ou Vegetação	6
17758047	3	FCS - 15340	24/01/2024 11:29	24/01/2024 11:32	Meio ambiente - Árvore ou Vegetação	18
17758048	3	FCS - 15340	24/01/2024 15:09	24/01/2024 16:42	Meio ambiente - Árvore ou Vegetação	7
17758047	5	FCS - 15340	24/01/2024 11:29	24/01/2024 13:32	Meio ambiente - Árvore ou Vegetação	10
17754805	2	FCS - 15340	24/01/2024 15:00	24/01/2024 22:11	Meio ambiente - Descarga Atmosférica	68
17752687	1	FCS - 15340	24/01/2024 07:32	24/01/2024 14:42	Meio ambiente - Descarga Atmosférica	3
17757889	1	FCS - 15340	24/01/2024 12:22	25/01/2024 18:24	Meio ambiente - Descarga Atmosférica	2
17759643	1	FCS - 15340	25/01/2024 21:48	26/01/2024 10:58	Não classificada	6
17756875	3	FCS - 15340	25/01/2024 14:02	25/01/2024 15:13	Não classificada	49
17756875	2	FCS - 15340	25/01/2024 14:02	25/01/2024 15:13	Não classificada	189
17756875	1	FCS - 15340	25/01/2024 14:02	25/01/2024 15:13	Não classificada	22
17757313	1	FCS - 15340	25/01/2024 07:40	25/01/2024 16:20	Meio ambiente - Árvore ou Vegetação	3
17755685	2	FCS - 15340	25/01/2024 07:41	25/01/2024 09:52	Não classificada	68
17759716	1	FCS - 15340	25/01/2024 08:02	26/01/2024 11:19	Meio ambiente - Vento	6
17765560	1	FCS - 15340	25/01/2024 19:28	27/01/2024 10:33	Meio ambiente - Árvore ou Vegetação	25
17800053	1	FCS - 15340	25/01/2024 08:55	25/01/2024 14:44	Meio ambiente - Árvore ou Vegetação	1
17761617	1	FCS - 15340	26/01/2024 15:43	26/01/2024 18:52	Não classificada	4
17763009	1	FCS - 15340	26/01/2024 15:46	27/01/2024 11:52	Meio ambiente - Descarga Atmosférica	1
17762697	1	FCS - 15340	27/01/2024 08:11	27/01/2024 09:43	Não classificada	43
17765744	1	FCS - 15340	27/01/2024 18:31	27/01/2024 23:32	Meio ambiente - Árvore ou Vegetação	6
17763867	1	FCS - 15340	27/01/2024 15:21	27/01/2024 16:33	Não classificada	2
17763679	1	FCS - 15340	27/01/2024 14:07	27/01/2024 15:32	Não classificada	6
17767626	1	FCS - 15340	27/01/2024 16:24	28/01/2024 14:55	Meio ambiente - Descarga Atmosférica	1
17749480	1	FMA - 17055	23/01/2024 16:17	23/01/2024 18:50	Não classificada	7
17749714	1	FMA - 17055	23/01/2024 16:37	23/01/2024 19:57	Não classificada	1
17795892	1	FMA - 17055	23/01/2024 08:47	23/01/2024 11:23	Meio ambiente - Árvore ou Vegetação	867
17746901	1	FMA - 17055	23/01/2024 06:18	23/01/2024 10:52	Não classificada	4
17746539	1	FMA - 17055	23/01/2024 05:56	23/01/2024 09:37	Não classificada	4
17749166	1	FMA - 17055	23/01/2024 10:25	23/01/2024 17:37	Meio ambiente - Árvore ou Vegetação	2
17754277	1	FMA - 17055	24/01/2024 14:03	24/01/2024 19:21	Meio ambiente - Árvore ou Vegetação	1
17754064	1	FMA - 17055	24/01/2024 05:43	24/01/2024 18:37	Meio ambiente - Árvore ou Vegetação	2
17750390	1	FMA - 17055	24/01/2024 00:05	24/01/2024 00:49	Meio ambiente - Árvore ou Vegetação	1
17762208	1	FMA - 17055	26/01/2024 19:41	26/01/2024 22:28	Meio ambiente - Árvore ou Vegetação	3
17746642	1	FRUD - 17059	23/01/2024 06:19	23/01/2024 09:46	Não classificada	6
17749509	1	FRUD - 17059	23/01/2024 14:42	23/01/2024 19:00	Não classificada	98
17746501	1	FRUD - 17059	23/01/2024 07:27	23/01/2024 09:15	Meio ambiente - Descarga Atmosférica	1
17749168	1	FRUD - 17059	23/01/2024 10:45	23/01/2024 17:43	Não classificada	1
17747208	1	FRUD - 17059	23/01/2024 09:31	23/01/2024 11:47	Meio ambiente - Árvore ou Vegetação	7
17746820	1	FRUD - 17059	23/01/2024 07:20	23/01/2024 10:40	Meio ambiente - Árvore ou Vegetação	3
17747046	1	FRUD - 17059	23/01/2024 09:08	23/01/2024 11:08	Meio ambiente - Árvore ou Vegetação	1
17753166	1	FRUD - 17059	24/01/2024 08:26	24/01/2024 15:45	Meio ambiente - Árvore ou Vegetação	2
17757906	1	FRUD - 17059	25/01/2024 15:07	25/01/2024 18:17	Não classificada	1
17753709	1	FRUU - 17058	24/01/2024 13:45	24/01/2024 17:22	Meio ambiente - Árvore ou Vegetação	15
17750336	1	FXA - 16288	23/01/2024 16:53	24/01/2024 00:16	Não classificada	28
17757372	1	FXA - 16288	24/01/2024 10:04	25/01/2024 16:35	Meio ambiente - Descarga Atmosférica	4
17756173	1	FXA - 16288	24/01/2024 09:16	25/01/2024 12:14	Não classificada	20
17755476	1	FXA - 16288	24/01/2024 09:51	25/01/2024 07:56	Não classificada	9
17815853	1	FXA - 16288	24/01/2024 18:31	25/01/2024 04:18	Meio ambiente - Árvore ou Vegetação	10
17816413	1	FXA - 16288	24/01/2024 21:01	25/01/2024 01:35	Não classificada	504
17816412	1	FXA - 16288	24/01/2024 21:01	25/01/2024 01:35	Não classificada	4
17752736	1	FXA - 16288	24/01/2024 10:21	24/01/2024 14:27	Não classificada	184
17752736	2	FXA - 16288	24/01/2024 10:21	24/01/2024 14:27	Não classificada	2

17755949	1	FXA - 16288	24/01/2024 08:00	25/01/2024 10:22	Não classificada	14
17752774	1	FXA - 16288	24/01/2024 11:54	24/01/2024 14:53	Não classificada	3
17757337	1	FXA - 16288	25/01/2024 13:29	25/01/2024 16:19	Não classificada	2
17831015	7	FXA - 16288	25/01/2024 19:29	25/01/2024 22:12	Não classificada	146
17831015	15	FXA - 16288	25/01/2024 19:29	26/01/2024 01:55	Não classificada	37
17831015	8	FXA - 16288	25/01/2024 19:29	25/01/2024 22:47	Não classificada	2
17831015	12	FXA - 16288	25/01/2024 19:29	26/01/2024 00:27	Não classificada	14
17831015	13	FXA - 16288	25/01/2024 19:29	26/01/2024 01:23	Não classificada	49
17831015	9	FXA - 16288	25/01/2024 19:29	25/01/2024 22:47	Não classificada	2664
17831015	5	FXA - 16288	25/01/2024 19:29	25/01/2024 19:39	Não classificada	41
17764008	1	FXA - 16288	25/01/2024 09:29	27/01/2024 17:31	Não classificada	1
17815854	1	FXA - 16288	25/01/2024 13:30	25/01/2024 14:43	Meio ambiente - Árvore ou Vegetação	125
17757406	1	FXA - 16288	25/01/2024 12:47	25/01/2024 16:26	Não classificada	4
17831015	10	FXA - 16288	25/01/2024 19:29	25/01/2024 23:05	Não classificada	96
17831015	6	FXA - 16288	25/01/2024 19:29	25/01/2024 19:39	Não classificada	215
17831015	14	FXA - 16288	25/01/2024 19:29	26/01/2024 01:55	Não classificada	161
17831015	11	FXA - 16288	25/01/2024 19:29	25/01/2024 23:50	Não classificada	47
17831017	2	FXA - 16288	26/01/2024 10:09	26/01/2024 12:04	Não classificada	96
17831018	2	FXA - 16288	26/01/2024 21:02	26/01/2024 22:03	Não classificada	3187
17831017	1	FXA - 16288	26/01/2024 10:09	26/01/2024 11:00	Não classificada	47
17831018	1	FXA - 16288	26/01/2024 21:02	26/01/2024 22:03	Não classificada	43
17831016	2	FXA - 16288	26/01/2024 02:34	26/01/2024 11:00	Não classificada	206
17831016	1	FXA - 16288	26/01/2024 02:34	26/01/2024 10:46	Não classificada	41
17763810	1	FXA - 16288	26/01/2024 06:56	27/01/2024 16:18	Não classificada	1
17831017	3	FXA - 16288	26/01/2024 10:09	26/01/2024 12:40	Não classificada	137
17763280	1	FXA - 16288	26/01/2024 18:23	27/01/2024 13:45	Não classificada	2
17760193	1	FXA - 16288	26/01/2024 07:25	26/01/2024 13:59	Meio ambiente - Descarga Atmosférica	5
17766944	1	FXA - 16288	27/01/2024 20:55	28/01/2024 16:02	Meio ambiente - Descarga Atmosférica	26
17799571	7	FXA - 16288	27/01/2024 00:03	27/01/2024 00:17	Meio ambiente - Vento	23
17799571	12	FXA - 16288	27/01/2024 00:03	27/01/2024 03:22	Meio ambiente - Vento	494
17799571	11	FXA - 16288	27/01/2024 00:03	27/01/2024 03:11	Meio ambiente - Vento	284
17799571	13	FXA - 16288	27/01/2024 00:03	27/01/2024 03:42	Meio ambiente - Vento	595
17799571	8	FXA - 16288	27/01/2024 00:03	27/01/2024 01:19	Meio ambiente - Vento	3371
17799571	3	FXA - 16288	27/01/2024 00:03	27/01/2024 00:10	Meio ambiente - Vento	5
17799571	2	FXA - 16288	27/01/2024 00:03	27/01/2024 00:10	Meio ambiente - Vento	81
17799571	1	FXA - 16288	27/01/2024 00:03	27/01/2024 00:10	Meio ambiente - Vento	223
17799571	10	FXA - 16288	27/01/2024 00:03	27/01/2024 03:11	Meio ambiente - Vento	162
17768998	1	FXA - 16288	27/01/2024 06:43	27/01/2024 13:26	Meio ambiente - Vento	50
17766817	1	FXA - 16288	27/01/2024 19:57	28/01/2024 15:12	Meio ambiente - Descarga Atmosférica	1
17770452	1	FXA - 16288	27/01/2024 07:49	29/01/2024 17:20	Meio ambiente - Árvore ou Vegetação	5
17799571	6	FXA - 16288	27/01/2024 00:03	27/01/2024 00:17	Meio ambiente - Vento	763
17766182	1	FXA - 16288	27/01/2024 23:45	28/01/2024 10:52	Meio ambiente - Árvore ou Vegetação	5
17768998	2	FXA - 16288	27/01/2024 06:43	29/01/2024 12:45	Meio ambiente - Vento	2
17746809	3	GHE - 17029	23/01/2024 06:22	23/01/2024 10:20	Meio ambiente - Descarga Atmosférica	334
17749014	1	GHE - 17029	23/01/2024 14:46	23/01/2024 17:05	Meio ambiente - Árvore ou Vegetação	1
17749748	1	GHE - 17029	23/01/2024 14:26	23/01/2024 18:39	Meio ambiente - Árvore ou Vegetação	2
17746815	1	GHE - 17029	23/01/2024 06:57	23/01/2024 10:20	Meio ambiente - Descarga Atmosférica	6
17749913	2	GHE - 17029	23/01/2024 13:12	23/01/2024 21:04	Meio ambiente - Descarga Atmosférica	4
17753813	1	GHE - 17029	23/01/2024 18:44	24/01/2024 16:24	Meio ambiente - Descarga Atmosférica	1
17750036	1	GHE - 17029	23/01/2024 17:00	23/01/2024 21:43	Meio ambiente - Descarga Atmosférica	2
17752108	4	GHE - 17029	23/01/2024 10:26	24/01/2024 12:50	Meio ambiente - Árvore ou Vegetação	24
17752108	3	GHE - 17029	23/01/2024 10:26	23/01/2024 18:12	Meio ambiente - Árvore ou Vegetação	310
17752108	2	GHE - 17029	23/01/2024 10:26	23/01/2024 18:12	Meio ambiente - Árvore ou Vegetação	29
17747629	1	GHE - 17029	23/01/2024 12:26	23/01/2024 13:18	Meio ambiente - Descarga Atmosférica	1
17748575	2	GHE - 17029	23/01/2024 04:25	23/01/2024 16:24	Meio ambiente - Árvore ou Vegetação	13
17748575	1	GHE - 17029	23/01/2024 04:25	23/01/2024 16:24	Meio ambiente - Árvore ou Vegetação	1
17749913	1	GHE - 17029	23/01/2024 13:12	23/01/2024 21:04	Meio ambiente - Descarga Atmosférica	1
17757298	1	GHE - 17029	23/01/2024 07:52	25/01/2024 16:42	Meio ambiente - Árvore ou Vegetação	6
17748920	1	GHE - 17029	23/01/2024 10:36	23/01/2024 16:58	Meio ambiente - Descarga Atmosférica	1

17754341	1	GHE - 17029	23/01/2024 07:22	24/01/2024 19:45	Meio ambiente - Vento	2
17746978	1	GHE - 17029	23/01/2024 06:38	23/01/2024 11:02	Meio ambiente - Descarga Atmosférica	32
17746809	2	GHE - 17029	23/01/2024 06:22	23/01/2024 10:20	Meio ambiente - Descarga Atmosférica	29
17757298	2	GHE - 17029	23/01/2024 07:52	25/01/2024 16:42	Meio ambiente - Árvore ou Vegetação	10
17748575	3	GHE - 17029	23/01/2024 04:25	23/01/2024 16:24	Meio ambiente - Árvore ou Vegetação	4
17748835	1	GHE - 17029	23/01/2024 10:25	23/01/2024 16:43	Meio ambiente - Descarga Atmosférica	3
17758480	1	GHE - 17029	24/01/2024 17:40	25/01/2024 21:37	Meio ambiente - Descarga Atmosférica	1
17757798	1	GHE - 17029	24/01/2024 16:26	25/01/2024 17:58	Meio ambiente - Vento	4
17834498	2	GHE - 17029	24/01/2024 10:27	27/01/2024 15:30	Meio ambiente - Árvore ou Vegetação	3
17754440	1	GHE - 17029	24/01/2024 06:27	24/01/2024 20:05	Meio ambiente - Descarga Atmosférica	1
17758289	1	GHE - 17029	24/01/2024 18:32	25/01/2024 20:23	Meio ambiente - Árvore ou Vegetação	8
17750630	3	GHE - 17029	24/01/2024 06:06	24/01/2024 07:50	Meio ambiente - Descarga Atmosférica	310
17834498	1	GHE - 17029	24/01/2024 10:27	25/01/2024 22:00	Meio ambiente - Árvore ou Vegetação	11
17754614	1	GHE - 17029	24/01/2024 14:25	24/01/2024 21:03	Meio ambiente - Árvore ou Vegetação	4
17757105	1	GHE - 17029	24/01/2024 21:23	25/01/2024 15:35	Não classificada	1
17758481	1	GHE - 17029	24/01/2024 19:46	25/01/2024 21:29	Não classificada	1
17753902	1	GHE - 17029	24/01/2024 16:46	24/01/2024 17:48	Meio ambiente - Descarga Atmosférica	2
17756007	1	GHE - 17029	24/01/2024 18:25	25/01/2024 11:28	Não classificada	2
17753170	2	GHE - 17029	24/01/2024 08:35	24/01/2024 16:14	Meio ambiente - Descarga Atmosférica	10
17755514	1	GHE - 17029	24/01/2024 15:49	25/01/2024 09:29	Meio ambiente - Descarga Atmosférica	1
17753167	1	GHE - 17029	24/01/2024 08:27	24/01/2024 15:46	Meio ambiente - Descarga Atmosférica	5
17753264	1	GHE - 17029	24/01/2024 12:44	24/01/2024 16:00	Meio ambiente - Descarga Atmosférica	1
17753213	1	GHE - 17029	24/01/2024 10:46	24/01/2024 15:53	Meio ambiente - Descarga Atmosférica	1
17751148	1	GHE - 17029	24/01/2024 09:14	24/01/2024 09:47	Não classificada	6
17751527	1	GHE - 17029	24/01/2024 08:53	24/01/2024 10:33	Meio ambiente - Árvore ou Vegetação	2
17753170	1	GHE - 17029	24/01/2024 08:35	24/01/2024 16:14	Meio ambiente - Descarga Atmosférica	11
17753169	1	GHE - 17029	24/01/2024 08:34	24/01/2024 15:37	Meio ambiente - Vento	25
17751916	1	GHE - 17029	24/01/2024 07:42	24/01/2024 11:55	Meio ambiente - Descarga Atmosférica	45
17750630	2	GHE - 17029	24/01/2024 06:06	24/01/2024 07:50	Meio ambiente - Descarga Atmosférica	29
17751198	1	GHE - 17029	24/01/2024 06:12	24/01/2024 09:56	Meio ambiente - Descarga Atmosférica	6
17753187	1	GHE - 17029	24/01/2024 09:46	24/01/2024 15:44	Não classificada	3
17753631	1	GHE - 17029	24/01/2024 07:11	24/01/2024 16:57	Meio ambiente - Descarga Atmosférica	1
17758680	1	GHE - 17029	24/01/2024 17:53	25/01/2024 22:00	Meio ambiente - Árvore ou Vegetação	29
17755623	1	GHE - 17029	24/01/2024 12:48	25/01/2024 09:59	Não classificada	1
17753699	1	GHE - 17029	24/01/2024 13:04	24/01/2024 17:01	Meio ambiente - Árvore ou Vegetação	6
17753839	1	GHE - 17029	24/01/2024 09:52	24/01/2024 17:39	Não classificada	2
17758389	2	GHE - 17029	24/01/2024 21:44	25/01/2024 19:21	Meio ambiente - Árvore ou Vegetação	66
17758389	1	GHE - 17029	24/01/2024 21:44	25/01/2024 19:21	Meio ambiente - Árvore ou Vegetação	1
17754471	1	GHE - 17029	24/01/2024 08:50	24/01/2024 20:16	Meio ambiente - Descarga Atmosférica	2
17756834	1	GHE - 17029	24/01/2024 16:39	25/01/2024 14:54	Meio ambiente - Descarga Atmosférica	2
17758678	1	GHE - 17029	24/01/2024 13:37	25/01/2024 22:00	Meio ambiente - Árvore ou Vegetação	20
17758290	1	GHE - 17029	25/01/2024 06:05	25/01/2024 20:26	Não classificada	6
17755418	2	GHE - 17029	25/01/2024 05:17	25/01/2024 08:55	Meio ambiente - Descarga Atmosférica	127
17759849	1	GHE - 17029	25/01/2024 10:41	26/01/2024 12:09	Não classificada	1
17760004	3	GHE - 17029	25/01/2024 18:40	26/01/2024 12:47	Meio ambiente - Descarga Atmosférica	4
17760004	1	GHE - 17029	25/01/2024 18:40	26/01/2024 12:47	Meio ambiente - Descarga Atmosférica	1
17760858	1	GHE - 17029	25/01/2024 23:09	26/01/2024 15:57	Meio ambiente - Árvore ou Vegetação	2
17761853	1	GHE - 17029	25/01/2024 06:05	25/01/2024 16:40	Meio ambiente - Vento	38
17757395	1	GHE - 17029	25/01/2024 10:40	25/01/2024 16:27	Não classificada	2
17755418	1	GHE - 17029	25/01/2024 05:17	25/01/2024 08:55	Meio ambiente - Descarga Atmosférica	20
17761853	2	GHE - 17029	25/01/2024 06:05	26/01/2024 16:39	Meio ambiente - Vento	11
17756230	1	GHE - 17029	25/01/2024 07:23	25/01/2024 12:34	Não classificada	1
17758553	1	GHE - 17029	25/01/2024 07:26	25/01/2024 21:59	Meio ambiente - Descarga Atmosférica	1
17756863	1	GHE - 17029	25/01/2024 11:36	25/01/2024 14:47	Meio ambiente - Descarga Atmosférica	1
17760004	2	GHE - 17029	25/01/2024 18:40	26/01/2024 12:47	Meio ambiente - Descarga Atmosférica	157
17759599	1	GHE - 17029	26/01/2024 05:33	26/01/2024 10:43	Meio ambiente - Descarga Atmosférica	8
17764308	1	GHE - 17029	26/01/2024 06:30	26/01/2024 16:57	Meio ambiente - Árvore ou Vegetação	2
17762942	1	GHE - 17029	26/01/2024 19:40	27/01/2024 11:21	Meio ambiente - Descarga Atmosférica	1
17761840	11	GHE - 17029	26/01/2024 18:56	26/01/2024 19:28	Não classificada	15

17761840	6	GHE - 17029	26/01/2024 18:56	26/01/2024 19:10	Não classificada	9
17761840	5	GHE - 17029	26/01/2024 18:56	26/01/2024 19:10	Não classificada	173
17761840	3	GHE - 17029	26/01/2024 18:56	26/01/2024 19:07	Não classificada	93
17761840	1	GHE - 17029	26/01/2024 18:56	26/01/2024 19:07	Não classificada	352
17760435	3	GHE - 17029	26/01/2024 12:02	26/01/2024 14:26	Não classificada	4
17760435	1	GHE - 17029	26/01/2024 12:02	26/01/2024 14:26	Não classificada	1
17761716	1	GHE - 17029	26/01/2024 10:51	26/01/2024 19:38	Não classificada	2
17764309	1	GHE - 17029	26/01/2024 10:08	26/01/2024 16:57	Meio ambiente - Árvore ou Vegetação	66
17761840	15	GHE - 17029	26/01/2024 18:56	26/01/2024 19:28	Não classificada	1
17761854	1	GHE - 17029	26/01/2024 15:54	26/01/2024 16:39	Meio ambiente - Vento	38
17761840	13	GHE - 17029	26/01/2024 18:56	26/01/2024 19:28	Não classificada	2450
17761840	8	GHE - 17029	26/01/2024 18:56	26/01/2024 19:10	Não classificada	29
17759618	1	GHE - 17029	26/01/2024 08:52	26/01/2024 10:45	Meio ambiente - Árvore ou Vegetação	2
17765621	1	GHE - 17029	26/01/2024 20:00	27/01/2024 21:57	Não classificada	5
17762065	1	GHE - 17029	26/01/2024 20:10	26/01/2024 21:22	Meio ambiente - Descarga Atmosférica	3
17760765	1	GHE - 17029	26/01/2024 13:51	26/01/2024 15:27	Meio ambiente - Descarga Atmosférica	1
17762941	1	GHE - 17029	26/01/2024 18:58	27/01/2024 11:29	Meio ambiente - Descarga Atmosférica	1
17762017	1	GHE - 17029	26/01/2024 18:56	26/01/2024 21:10	Meio ambiente - Descarga Atmosférica	2
17761840	12	GHE - 17029	26/01/2024 18:56	26/01/2024 19:28	Não classificada	42
17761840	14	GHE - 17029	26/01/2024 18:56	26/01/2024 19:28	Não classificada	133
17763814	1	GHE - 17029	26/01/2024 11:49	27/01/2024 16:25	Não classificada	1
17764309	2	GHE - 17029	26/01/2024 10:08	27/01/2024 16:00	Meio ambiente - Árvore ou Vegetação	11
17761840	4	GHE - 17029	26/01/2024 18:56	26/01/2024 19:10	Não classificada	3
17761840	2	GHE - 17029	26/01/2024 18:56	26/01/2024 19:07	Não classificada	391
17761840	9	GHE - 17029	26/01/2024 18:56	26/01/2024 19:10	Não classificada	3092
17760435	2	GHE - 17029	26/01/2024 12:02	26/01/2024 14:26	Não classificada	13
17761165	1	GHE - 17029	26/01/2024 07:33	26/01/2024 17:04	Meio ambiente - Descarga Atmosférica	3
17761840	10	GHE - 17029	26/01/2024 18:56	26/01/2024 19:28	Não classificada	4
17766457	2	GHE - 17029	27/01/2024 16:20	28/01/2024 12:30	Meio ambiente - Árvore ou Vegetação	42
17767171	5	GHE - 17029	27/01/2024 06:18	27/01/2024 22:37	Meio ambiente - Árvore ou Vegetação	1
17767171	2	GHE - 17029	27/01/2024 06:18	27/01/2024 13:31	Meio ambiente - Árvore ou Vegetação	49
17767171	1	GHE - 17029	27/01/2024 06:18	27/01/2024 12:49	Meio ambiente - Árvore ou Vegetação	29
17767171	7	GHE - 17029	27/01/2024 06:18	28/01/2024 14:52	Meio ambiente - Árvore ou Vegetação	89
17766457	1	GHE - 17029	27/01/2024 16:20	28/01/2024 12:30	Meio ambiente - Árvore ou Vegetação	1
17765762	1	GHE - 17029	27/01/2024 20:07	28/01/2024 00:31	Meio ambiente - Descarga Atmosférica	20
17765757	1	GHE - 17029	27/01/2024 19:34	28/01/2024 01:08	Meio ambiente - Descarga Atmosférica	1
17765622	2	GHE - 17029	27/01/2024 13:36	27/01/2024 21:57	Não classificada	152
17764166	1	GHE - 17029	27/01/2024 10:35	27/01/2024 18:18	Não classificada	78
17767171	6	GHE - 17029	27/01/2024 06:18	28/01/2024 14:52	Meio ambiente - Árvore ou Vegetação	1
17767171	3	GHE - 17029	27/01/2024 06:18	27/01/2024 13:52	Meio ambiente - Árvore ou Vegetação	6
17764310	1	GHE - 17029	27/01/2024 10:05	27/01/2024 16:00	Meio ambiente - Árvore ou Vegetação	61
17765622	3	GHE - 17029	27/01/2024 13:36	27/01/2024 21:57	Não classificada	4
17765762	2	GHE - 17029	27/01/2024 20:07	28/01/2024 00:31	Meio ambiente - Descarga Atmosférica	127
17763444	1	GHE - 17029	27/01/2024 08:00	27/01/2024 14:40	Meio ambiente - Descarga Atmosférica	2
17765622	1	GHE - 17029	27/01/2024 13:36	27/01/2024 21:57	Não classificada	1
17767172	1	GHE - 17029	27/01/2024 15:28	27/01/2024 16:21	Meio ambiente - Árvore ou Vegetação	84
17764095	1	GHE - 17029	27/01/2024 07:41	27/01/2024 18:06	Meio ambiente - Árvore ou Vegetação	2
17767171	8	GHE - 17029	27/01/2024 06:18	28/01/2024 14:52	Meio ambiente - Árvore ou Vegetação	1
17767171	4	GHE - 17029	27/01/2024 06:18	27/01/2024 22:37	Meio ambiente - Árvore ou Vegetação	31
17763699	1	GHE - 17029	27/01/2024 10:08	27/01/2024 15:51	Meio ambiente - Descarga Atmosférica	17
17763453	1	GHE - 17029	27/01/2024 09:33	27/01/2024 14:36	Meio ambiente - Árvore ou Vegetação	4
17746662	1	GPED - 15335	23/01/2024 07:59	23/01/2024 09:40	Não classificada	19
17746825	1	GPED - 15335	23/01/2024 07:40	23/01/2024 10:08	Não classificada	13
17747145	1	GPED - 15335	23/01/2024 07:07	23/01/2024 11:36	Meio ambiente - Vento	4
17750210	1	GPED - 15335	23/01/2024 16:00	23/01/2024 22:59	Meio ambiente - Vento	21
17750647	1	GPED - 15335	23/01/2024 18:08	24/01/2024 08:10	Meio ambiente - Vento	1
17746671	1	GPED - 15335	23/01/2024 08:15	23/01/2024 10:00	Meio ambiente - Vento	1
17751359	1	GPED - 15335	24/01/2024 06:59	24/01/2024 10:23	Não classificada	2
17751627	1	GPED - 15335	24/01/2024 04:53	24/01/2024 11:01	Meio ambiente - Vento	9

17756996	1	GPED - 15335	25/01/2024 11:36	25/01/2024 15:22	Não classificada	10
17757067	1	GPED - 15335	25/01/2024 14:05	25/01/2024 15:29	Meio ambiente - Árvore ou Vegetação	2
17751157	1	GVSD - 17070	23/01/2024 08:45	24/01/2024 10:00	Meio ambiente - Vento	129
17749398	1	GVSD - 17070	23/01/2024 06:41	23/01/2024 18:36	Meio ambiente - Vento	155
17752343	2	GVSD - 17070	23/01/2024 16:51	24/01/2024 13:32	Meio ambiente - Descarga Atmosférica	1
17756042	1	GVSD - 17070	23/01/2024 11:19	25/01/2024 11:40	Meio ambiente - Vento	3
17761745	2	GVSD - 17070	23/01/2024 06:08	24/01/2024 11:11	Meio ambiente - Vento	23
17751419	1	GVSD - 17070	23/01/2024 03:46	24/01/2024 10:31	Meio ambiente - Vento	54
17758310	1	GVSD - 17070	23/01/2024 08:36	25/01/2024 20:39	Meio ambiente - Descarga Atmosférica	1
17750251	1	GVSD - 17070	23/01/2024 19:27	23/01/2024 20:08	Meio ambiente - Vento	55
17763728	1	GVSD - 17070	23/01/2024 17:41	27/01/2024 16:00	Meio ambiente - Descarga Atmosférica	2
17761748	1	GVSD - 17070	23/01/2024 18:36	26/01/2024 16:35	Meio ambiente - Vento	5
17754048	1	GVSD - 17070	23/01/2024 08:52	24/01/2024 18:39	Meio ambiente - Descarga Atmosférica	1
17841087	1	GVSD - 17070	23/01/2024 12:32	24/01/2024 11:36	Meio ambiente - Árvore ou Vegetação	3
17759709	1	GVSD - 17070	23/01/2024 06:58	26/01/2024 11:04	Meio ambiente - Vento	11
17751742	1	GVSD - 17070	23/01/2024 09:16	23/01/2024 10:20	Meio ambiente - Vento	7
17753124	1	GVSD - 17070	23/01/2024 19:08	24/01/2024 16:10	Meio ambiente - Vento	1
17750387	1	GVSD - 17070	23/01/2024 23:48	24/01/2024 01:33	Meio ambiente - Vento	5
17751188	1	GVSD - 17070	23/01/2024 21:59	24/01/2024 10:03	Meio ambiente - Vento	89
17755000	1	GVSD - 17070	23/01/2024 10:37	24/01/2024 10:32	Meio ambiente - Árvore ou Vegetação	101
17792772	1	GVSD - 17070	23/01/2024 21:58	24/01/2024 17:15	Não classificada	1
17751165	1	GVSD - 17070	23/01/2024 15:17	24/01/2024 10:01	Meio ambiente - Descarga Atmosférica	4
17750278	1	GVSD - 17070	23/01/2024 20:26	23/01/2024 23:20	Meio ambiente - Vento	114
17750224	1	GVSD - 17070	23/01/2024 20:22	23/01/2024 22:52	Meio ambiente - Descarga Atmosférica	562
17750370	1	GVSD - 17070	23/01/2024 20:23	24/01/2024 00:21	Meio ambiente - Descarga Atmosférica	79
17758235	1	GVSD - 17070	23/01/2024 19:28	25/01/2024 19:41	Meio ambiente - Vento	39
17750398	1	GVSD - 17070	23/01/2024 19:15	24/01/2024 02:14	Meio ambiente - Descarga Atmosférica	59
17789900	1	GVSD - 17070	23/01/2024 18:30	24/01/2024 16:40	Meio ambiente - Vento	9
17753115	1	GVSD - 17070	23/01/2024 17:30	24/01/2024 16:16	Meio ambiente - Descarga Atmosférica	1
17749408	1	GVSD - 17070	23/01/2024 15:12	23/01/2024 18:29	Meio ambiente - Vento	1
17752108	3	GVSD - 17070	23/01/2024 10:26	23/01/2024 18:12	Meio ambiente - Árvore ou Vegetação	3
17752343	1	GVSD - 17070	23/01/2024 16:51	24/01/2024 13:32	Meio ambiente - Descarga Atmosférica	30
17750404	1	GVSD - 17070	23/01/2024 22:22	24/01/2024 01:54	Meio ambiente - Descarga Atmosférica	67
17752628	1	GVSD - 17070	23/01/2024 15:38	24/01/2024 14:23	Não classificada	1
17751887	1	GVSD - 17070	23/01/2024 15:15	24/01/2024 08:19	Meio ambiente - Vento	107
17753109	1	GVSD - 17070	23/01/2024 14:59	24/01/2024 16:10	Não classificada	4
17752868	1	GVSD - 17070	23/01/2024 14:31	24/01/2024 15:35	Meio ambiente - Árvore ou Vegetação	8
17748337	1	GVSD - 17070	23/01/2024 14:13	23/01/2024 15:07	Meio ambiente - Árvore ou Vegetação	4
17751749	1	GVSD - 17070	23/01/2024 13:34	24/01/2024 11:35	Meio ambiente - Descarga Atmosférica	2
17761745	5	GVSD - 17070	23/01/2024 06:08	24/01/2024 13:19	Meio ambiente - Vento	32
17761745	4	GVSD - 17070	23/01/2024 06:08	24/01/2024 13:19	Meio ambiente - Vento	20
17761745	3	GVSD - 17070	23/01/2024 06:08	24/01/2024 11:56	Meio ambiente - Vento	59
17761745	1	GVSD - 17070	23/01/2024 06:08	24/01/2024 10:52	Meio ambiente - Vento	30
17751430	2	GVSD - 17070	23/01/2024 13:25	24/01/2024 10:50	Meio ambiente - Vento	6
17751430	1	GVSD - 17070	23/01/2024 13:25	24/01/2024 10:50	Meio ambiente - Vento	6
17749400	1	GVSD - 17070	23/01/2024 08:33	23/01/2024 18:32	Não classificada	61
17841086	1	GVSD - 17070	23/01/2024 12:32	24/01/2024 11:36	Meio ambiente - Árvore ou Vegetação	40
17841085	1	GVSD - 17070	23/01/2024 12:32	24/01/2024 11:36	Meio ambiente - Árvore ou Vegetação	3
17753587	1	GVSD - 17070	23/01/2024 11:58	24/01/2024 17:07	Meio ambiente - Vento	21
17748309	1	GVSD - 17070	23/01/2024 08:01	23/01/2024 14:50	Meio ambiente - Vento	80
17746648	1	GVSD - 17070	23/01/2024 07:09	23/01/2024 09:44	Não classificada	40
17750393	1	GVSD - 17070	23/01/2024 11:09	24/01/2024 02:03	Meio ambiente - Descarga Atmosférica	14
17748305	1	GVSD - 17070	23/01/2024 14:40	23/01/2024 15:18	Meio ambiente - Vento	52
17748548	1	GVSD - 17070	23/01/2024 11:01	23/01/2024 15:51	Meio ambiente - Vento	31
17758202	1	GVSD - 17070	23/01/2024 19:04	25/01/2024 19:48	Meio ambiente - Descarga Atmosférica	1
17749676	1	GVSD - 17070	23/01/2024 11:52	23/01/2024 16:12	Meio ambiente - Árvore ou Vegetação	88
17749675	1	GVSD - 17070	23/01/2024 11:32	23/01/2024 16:11	Meio ambiente - Árvore ou Vegetação	61
17753808	1	GVSD - 17070	23/01/2024 09:52	24/01/2024 17:50	Meio ambiente - Vento	118
17751079	1	GVSD - 17070	23/01/2024 09:50	24/01/2024 09:46	Não classificada	36

17844686	1	GVSD - 17070	23/01/2024 09:05	24/01/2024 10:21	Não classificada	31
17751882	1	GVSD - 17070	23/01/2024 08:57	24/01/2024 12:12	Não classificada	1
17751972	1	GVSD - 17070	23/01/2024 08:56	24/01/2024 12:14	Meio ambiente - Vento	41
17757085	1	GVSD - 17070	23/01/2024 08:46	25/01/2024 15:43	Meio ambiente - Vento	1
17746987	1	GVSD - 17070	23/01/2024 08:17	23/01/2024 11:05	Meio ambiente - Vento	1
17752330	1	GVSD - 17070	23/01/2024 07:23	24/01/2024 13:53	Meio ambiente - Vento	3
17749985	1	GVSD - 17070	23/01/2024 06:52	23/01/2024 21:33	Meio ambiente - Vento	17
17748902	1	GVSD - 17070	23/01/2024 06:34	23/01/2024 16:50	Meio ambiente - Vento	44
17746809	3	GVSD - 17070	23/01/2024 06:22	23/01/2024 10:20	Meio ambiente - Descarga Atmosférica	3
17748765	1	GVSD - 17070	23/01/2024 01:15	23/01/2024 16:28	Meio ambiente - Descarga Atmosférica	16
17761748	2	GVSD - 17070	23/01/2024 18:36	26/01/2024 16:35	Meio ambiente - Vento	2
17761745	6	GVSD - 17070	23/01/2024 06:08	26/01/2024 18:30	Meio ambiente - Vento	2
17750773	1	GVSD - 17070	23/01/2024 13:11	24/01/2024 08:38	Não classificada	16
17754892	1	GVSD - 17070	24/01/2024 19:48	24/01/2024 22:43	Não classificada	2
17790267	1	GVSD - 17070	24/01/2024 14:53	24/01/2024 20:20	Meio ambiente - Vento	3
17775525	5	GVSD - 17070	24/01/2024 19:45	24/01/2024 21:39	Meio ambiente - Árvore ou Vegetação	6
17757037	1	GVSD - 17070	24/01/2024 22:02	25/01/2024 15:28	Não classificada	2
17753655	3	GVSD - 17070	24/01/2024 09:16	24/01/2024 17:14	Meio ambiente - Árvore ou Vegetação	3
17796706	2	GVSD - 17070	24/01/2024 22:35	24/01/2024 22:54	Meio ambiente - Descarga Atmosférica	650
17796706	4	GVSD - 17070	24/01/2024 22:35	24/01/2024 23:03	Meio ambiente - Descarga Atmosférica	1384
17759318	1	GVSD - 17070	24/01/2024 07:21	26/01/2024 09:45	Não classificada	9
17792130	2	GVSD - 17070	24/01/2024 09:10	24/01/2024 14:21	Meio ambiente - Erosão	5
17753201	1	GVSD - 17070	24/01/2024 10:15	24/01/2024 15:42	Meio ambiente - Descarga Atmosférica	37
17775529	1	GVSD - 17070	24/01/2024 23:47	25/01/2024 01:35	Meio ambiente - Árvore ou Vegetação	326
17779278	1	GVSD - 17070	24/01/2024 08:15	24/01/2024 15:57	Meio ambiente - Descarga Atmosférica	1
17751052	1	GVSD - 17070	24/01/2024 08:02	24/01/2024 09:34	Meio ambiente - Vento	1
17796706	5	GVSD - 17070	24/01/2024 22:35	24/01/2024 23:06	Meio ambiente - Descarga Atmosférica	1579
17758238	1	GVSD - 17070	24/01/2024 15:08	25/01/2024 20:02	Meio ambiente - Descarga Atmosférica	1
17796589	3	GVSD - 17070	24/01/2024 05:27	24/01/2024 06:15	Não classificada	179
17839821	1	GVSD - 17070	24/01/2024 13:42	24/01/2024 22:13	Meio ambiente - Vento	1
17757032	1	GVSD - 17070	24/01/2024 12:28	25/01/2024 15:25	Meio ambiente - Vento	39
17775525	8	GVSD - 17070	24/01/2024 19:45	24/01/2024 23:25	Meio ambiente - Árvore ou Vegetação	1
17775529	6	GVSD - 17070	24/01/2024 23:47	25/01/2024 10:08	Meio ambiente - Árvore ou Vegetação	1
17755523	1	GVSD - 17070	24/01/2024 19:58	25/01/2024 09:32	Não classificada	1
17787749	1	GVSD - 17070	24/01/2024 10:04	24/01/2024 19:01	Meio ambiente - Descarga Atmosférica	16
17790176	1	GVSD - 17070	24/01/2024 09:07	24/01/2024 18:31	Meio ambiente - Descarga Atmosférica	1
17796706	1	GVSD - 17070	24/01/2024 22:35	24/01/2024 22:45	Meio ambiente - Descarga Atmosférica	1361
17754892	2	GVSD - 17070	24/01/2024 19:48	24/01/2024 22:43	Não classificada	236
17775529	5	GVSD - 17070	24/01/2024 23:47	25/01/2024 09:02	Meio ambiente - Árvore ou Vegetação	17
17775529	4	GVSD - 17070	24/01/2024 23:47	25/01/2024 01:35	Meio ambiente - Árvore ou Vegetação	6
17775529	2	GVSD - 17070	24/01/2024 23:47	25/01/2024 01:35	Meio ambiente - Árvore ou Vegetação	15
17775525	13	GVSD - 17070	24/01/2024 19:45	25/01/2024 01:04	Meio ambiente - Árvore ou Vegetação	1148
17775525	11	GVSD - 17070	24/01/2024 19:45	25/01/2024 01:04	Meio ambiente - Árvore ou Vegetação	1
17775525	9	GVSD - 17070	24/01/2024 19:45	24/01/2024 23:25	Meio ambiente - Árvore ou Vegetação	22
17775525	4	GVSD - 17070	24/01/2024 19:45	24/01/2024 21:39	Meio ambiente - Árvore ou Vegetação	4
17754028	2	GVSD - 17070	24/01/2024 17:34	24/01/2024 18:40	Meio ambiente - Árvore ou Vegetação	226
17775529	3	GVSD - 17070	24/01/2024 23:47	25/01/2024 01:35	Meio ambiente - Árvore ou Vegetação	4
17756342	1	GVSD - 17070	24/01/2024 10:21	25/01/2024 13:09	Meio ambiente - Árvore ou Vegetação	11
17796589	4	GVSD - 17070	24/01/2024 05:27	24/01/2024 06:21	Não classificada	44
17754037	1	GVSD - 17070	24/01/2024 17:59	24/01/2024 18:29	Meio ambiente - Vento	4
17754487	1	GVSD - 17070	24/01/2024 17:07	24/01/2024 20:23	Meio ambiente - Vento	1
17764187	1	GVSD - 17070	24/01/2024 17:07	27/01/2024 18:15	Meio ambiente - Descarga Atmosférica	1
17753867	1	GVSD - 17070	24/01/2024 14:38	24/01/2024 17:57	Meio ambiente - Vento	4
17775525	3	GVSD - 17070	24/01/2024 19:45	24/01/2024 21:39	Meio ambiente - Árvore ou Vegetação	15
17754114	1	GVSD - 17070	24/01/2024 16:42	24/01/2024 18:45	Meio ambiente - Vento	27
17754028	1	GVSD - 17070	24/01/2024 17:34	24/01/2024 18:40	Meio ambiente - Árvore ou Vegetação	1
17775525	1	GVSD - 17070	24/01/2024 19:45	24/01/2024 19:57	Meio ambiente - Árvore ou Vegetação	276
17775529	9	GVSD - 17070	24/01/2024 23:47	25/01/2024 11:22	Meio ambiente - Árvore ou Vegetação	109
17756113	1	GVSD - 17070	24/01/2024 16:07	25/01/2024 11:58	Meio ambiente - Árvore ou Vegetação	4

1775529	8	GVSD - 17070	24/01/2024 23:47	25/01/2024 10:08	Meio ambiente - Árvore ou Vegetação	7
17752815	1	GVSD - 17070	24/01/2024 13:54	24/01/2024 14:54	Meio ambiente - Vento	1
17754085	1	GVSD - 17070	24/01/2024 13:36	24/01/2024 18:35	Meio ambiente - Vento	1
17753488	1	GVSD - 17070	24/01/2024 13:31	24/01/2024 16:46	Meio ambiente - Descarga Atmosférica	7
17752810	1	GVSD - 17070	24/01/2024 13:41	24/01/2024 14:55	Meio ambiente - Descarga Atmosférica	59
17753681	1	GVSD - 17070	24/01/2024 11:58	24/01/2024 17:23	Meio ambiente - Vento	2
1775529	7	GVSD - 17070	24/01/2024 23:47	25/01/2024 10:08	Meio ambiente - Árvore ou Vegetação	5
17752540	1	GVSD - 17070	24/01/2024 08:45	24/01/2024 13:40	Meio ambiente - Descarga Atmosférica	212
17756464	1	GVSD - 17070	24/01/2024 10:43	25/01/2024 13:50	Meio ambiente - Descarga Atmosférica	1
17753964	1	GVSD - 17070	24/01/2024 10:34	24/01/2024 18:37	Meio ambiente - Vento	86
17753176	1	GVSD - 17070	24/01/2024 09:04	24/01/2024 15:17	Meio ambiente - Vento	189
17752949	1	GVSD - 17070	24/01/2024 09:42	24/01/2024 15:14	Meio ambiente - Vento	6
17753655	2	GVSD - 17070	24/01/2024 09:16	24/01/2024 17:14	Meio ambiente - Árvore ou Vegetação	11
17753655	1	GVSD - 17070	24/01/2024 09:16	24/01/2024 17:14	Meio ambiente - Árvore ou Vegetação	60
17792130	1	GVSD - 17070	24/01/2024 09:10	24/01/2024 14:21	Meio ambiente - Erosão	107
17751662	1	GVSD - 17070	24/01/2024 08:38	24/01/2024 11:02	Meio ambiente - Vento	72
17757510	1	GVSD - 17070	24/01/2024 08:27	25/01/2024 17:00	Meio ambiente - Descarga Atmosférica	26
17753403	1	GVSD - 17070	24/01/2024 08:20	24/01/2024 16:50	Meio ambiente - Vento	1
17756608	1	GVSD - 17070	24/01/2024 08:01	25/01/2024 14:26	Meio ambiente - Vento	1
17750630	3	GVSD - 17070	24/01/2024 06:06	24/01/2024 07:50	Meio ambiente - Descarga Atmosférica	3
17754066	1	GVSD - 17070	24/01/2024 06:33	24/01/2024 18:43	Meio ambiente - Vento	42
17753388	1	GVSD - 17070	24/01/2024 06:29	24/01/2024 16:22	Meio ambiente - Descarga Atmosférica	2
17750460	1	GVSD - 17070	24/01/2024 04:21	24/01/2024 04:42	Meio ambiente - Vento	7
17755002	1	GVSD - 17070	24/01/2024 10:56	24/01/2024 16:58	Meio ambiente - Árvore ou Vegetação	101
17755001	1	GVSD - 17070	24/01/2024 10:53	24/01/2024 16:30	Meio ambiente - Árvore ou Vegetação	35
1775525	2	GVSD - 17070	24/01/2024 19:45	24/01/2024 21:39	Meio ambiente - Árvore ou Vegetação	326
1775525	12	GVSD - 17070	24/01/2024 19:45	25/01/2024 01:04	Meio ambiente - Árvore ou Vegetação	3
1775525	10	GVSD - 17070	24/01/2024 19:45	24/01/2024 23:25	Meio ambiente - Árvore ou Vegetação	116
17755019	1	GVSD - 17070	24/01/2024 12:07	24/01/2024 14:00	Meio ambiente - Árvore ou Vegetação	22
17757374	1	GVSD - 17070	24/01/2024 15:04	25/01/2024 16:26	Meio ambiente - Vento	16
17756640	1	GVSD - 17070	24/01/2024 23:45	25/01/2024 14:20	Meio ambiente - Árvore ou Vegetação	2
17796706	3	GVSD - 17070	24/01/2024 22:35	24/01/2024 22:54	Meio ambiente - Descarga Atmosférica	90
17758049	1	GVSD - 17070	24/01/2024 11:38	25/01/2024 19:09	Meio ambiente - Vento	5
17751920	1	GVSD - 17070	24/01/2024 08:21	24/01/2024 11:55	Meio ambiente - Vento	1
17757702	1	GVSD - 17070	24/01/2024 15:30	25/01/2024 17:25	Meio ambiente - Vento	89
17750463	1	GVSD - 17070	24/01/2024 05:13	24/01/2024 05:26	Meio ambiente - Vento	5
17754617	1	GVSD - 17070	24/01/2024 15:22	24/01/2024 21:04	Meio ambiente - Descarga Atmosférica	9
17755310	1	GVSD - 17070	25/01/2024 04:52	25/01/2024 08:16	Meio ambiente - Descarga Atmosférica	59
17756648	1	GVSD - 17070	25/01/2024 08:09	25/01/2024 14:30	Meio ambiente - Árvore ou Vegetação	30
17766874	1	GVSD - 17070	25/01/2024 10:40	28/01/2024 15:32	Meio ambiente - Descarga Atmosférica	2
17761468	1	GVSD - 17070	25/01/2024 16:47	26/01/2024 18:29	Não classificada	1
17825458	1	GVSD - 17070	25/01/2024 13:00	25/01/2024 13:09	Meio ambiente - Vento	2186
17758917	1	GVSD - 17070	25/01/2024 22:11	26/01/2024 02:19	Meio ambiente - Árvore ou Vegetação	48
17759377	1	GVSD - 17070	25/01/2024 15:13	26/01/2024 09:57	Meio ambiente - Descarga Atmosférica	1
17764188	1	GVSD - 17070	25/01/2024 18:00	27/01/2024 18:30	Meio ambiente - Vento	5
17759639	1	GVSD - 17070	25/01/2024 19:00	26/01/2024 10:57	Meio ambiente - Vento	33
17759442	1	GVSD - 17070	25/01/2024 10:31	26/01/2024 10:20	Não classificada	20
17761221	1	GVSD - 17070	25/01/2024 14:34	26/01/2024 16:30	Meio ambiente - Árvore ou Vegetação	17
17760732	1	GVSD - 17070	25/01/2024 21:48	26/01/2024 15:59	Meio ambiente - Árvore ou Vegetação	1
17760036	1	GVSD - 17070	25/01/2024 17:14	26/01/2024 13:07	Meio ambiente - Árvore ou Vegetação	8
17757784	1	GVSD - 17070	25/01/2024 16:03	25/01/2024 17:48	Meio ambiente - Vento	287
17787423	1	GVSD - 17070	25/01/2024 16:56	29/01/2024 16:00	Meio ambiente - Árvore ou Vegetação	2
17762069	1	GVSD - 17070	25/01/2024 11:15	26/01/2024 21:29	Meio ambiente - Árvore ou Vegetação	2
17757408	1	GVSD - 17070	25/01/2024 13:14	25/01/2024 16:27	Meio ambiente - Descarga Atmosférica	1
17757939	1	GVSD - 17070	25/01/2024 08:20	25/01/2024 18:30	Meio ambiente - Vento	1
17756837	1	GVSD - 17070	25/01/2024 01:31	25/01/2024 14:47	Não classificada	31
17825457	1	GVSD - 17070	25/01/2024 07:52	25/01/2024 13:00	Meio ambiente - Vento	11
17758362	1	GVSD - 17070	25/01/2024 10:23	25/01/2024 15:18	Meio ambiente - Árvore ou Vegetação	7
17757704	1	GVSD - 17070	25/01/2024 13:18	25/01/2024 17:25	Meio ambiente - Vento	237

17760098	1	GVSD - 17070	25/01/2024 08:59	26/01/2024 13:27	Meio ambiente - Vento	2
17757408	2	GVSD - 17070	25/01/2024 13:14	25/01/2024 16:27	Meio ambiente - Descarga Atmosférica	16
17759276	1	GVSD - 17070	25/01/2024 14:15	26/01/2024 09:37	Meio ambiente - Descarga Atmosférica	73
17755531	1	GVSD - 17070	25/01/2024 05:27	25/01/2024 09:27	Meio ambiente - Descarga Atmosférica	34
17756648	2	GVSD - 17070	25/01/2024 08:09	25/01/2024 14:30	Meio ambiente - Árvore ou Vegetação	1
17756641	1	GVSD - 17070	25/01/2024 09:20	25/01/2024 14:20	Meio ambiente - Árvore ou Vegetação	11
17761222	1	GVSD - 17070	25/01/2024 19:23	26/01/2024 12:57	Meio ambiente - Árvore ou Vegetação	139
17757904	1	GVSD - 17070	25/01/2024 14:50	25/01/2024 18:18	Meio ambiente - Vento	7
17757636	1	GVSD - 17070	25/01/2024 16:03	25/01/2024 17:04	Meio ambiente - Vento	69
17796708	1	GVSD - 17070	25/01/2024 01:47	25/01/2024 02:00	Meio ambiente - Descarga Atmosférica	43
17759454	1	GVSD - 17070	25/01/2024 16:26	26/01/2024 10:03	Não classificada	2
17759892	1	GVSD - 17070	25/01/2024 19:42	26/01/2024 12:14	Meio ambiente - Vento	5
17758557	1	GVSD - 17070	25/01/2024 11:38	25/01/2024 21:53	Meio ambiente - Vento	2
17760739	1	GVSD - 17070	26/01/2024 12:35	26/01/2024 15:40	Meio ambiente - Erosão	8
17761867	1	GVSD - 17070	26/01/2024 13:13	26/01/2024 15:50	Meio ambiente - Vento	28
17759905	1	GVSD - 17070	26/01/2024 09:46	26/01/2024 12:01	Meio ambiente - Árvore ou Vegetação	147
17760557	1	GVSD - 17070	26/01/2024 13:05	26/01/2024 14:59	Meio ambiente - Vento	46
17760878	1	GVSD - 17070	26/01/2024 12:05	26/01/2024 15:53	Meio ambiente - Descarga Atmosférica	1
17768513	1	GVSD - 17070	26/01/2024 15:06	29/01/2024 10:33	Meio ambiente - Vento	2
17763811	1	GVSD - 17070	26/01/2024 08:10	27/01/2024 16:09	Meio ambiente - Vento	12
17763811	2	GVSD - 17070	26/01/2024 08:10	27/01/2024 16:09	Meio ambiente - Vento	1
17764018	1	GVSD - 17070	26/01/2024 02:12	27/01/2024 11:31	Não classificada	3
17761840	9	GVSD - 17070	26/01/2024 18:56	26/01/2024 19:10	Não classificada	3
17764217	1	GVSD - 17070	26/01/2024 16:46	27/01/2024 18:45	Meio ambiente - Vento	1
17762253	1	GVSD - 17070	26/01/2024 16:39	26/01/2024 23:03	Meio ambiente - Vento	72
17760415	1	GVSD - 17070	26/01/2024 10:48	26/01/2024 14:33	Meio ambiente - Descarga Atmosférica	68
17763315	2	GVSD - 17070	26/01/2024 15:16	27/01/2024 14:05	Meio ambiente - Descarga Atmosférica	1
17763315	1	GVSD - 17070	26/01/2024 15:16	27/01/2024 14:05	Meio ambiente - Descarga Atmosférica	5
17760774	1	GVSD - 17070	26/01/2024 07:25	26/01/2024 15:45	Meio ambiente - Árvore ou Vegetação	16
17761867	2	GVSD - 17070	26/01/2024 13:13	26/01/2024 19:15	Meio ambiente - Vento	45
17761028	1	GVSD - 17070	26/01/2024 11:50	26/01/2024 16:26	Não classificada	41
17759836	1	GVSD - 17070	26/01/2024 10:10	26/01/2024 11:55	Meio ambiente - Descarga Atmosférica	17
17760380	1	GVSD - 17070	26/01/2024 08:10	26/01/2024 14:20	Meio ambiente - Árvore ou Vegetação	2
17759944	1	GVSD - 17070	26/01/2024 11:41	26/01/2024 12:44	Meio ambiente - Árvore ou Vegetação	82
17760370	1	GVSD - 17070	26/01/2024 06:09	26/01/2024 14:25	Meio ambiente - Vento	10
17759973	1	GVSD - 17070	26/01/2024 09:24	26/01/2024 12:43	Meio ambiente - Vento	43
17761054	1	GVSD - 17070	26/01/2024 15:49	26/01/2024 16:52	Meio ambiente - Árvore ou Vegetação	82
17761746	2	GVSD - 17070	26/01/2024 11:22	26/01/2024 18:30	Meio ambiente - Vento	31
17763645	1	GVSD - 17070	26/01/2024 20:53	27/01/2024 15:34	Meio ambiente - Vento	45
17789901	1	GVSD - 17070	26/01/2024 06:58	26/01/2024 10:03	Meio ambiente - Vento	45
17761746	1	GVSD - 17070	26/01/2024 11:22	26/01/2024 18:30	Meio ambiente - Vento	20
17802015	1	GVSD - 17070	26/01/2024 13:06	30/01/2024 13:53	Meio ambiente - Árvore ou Vegetação	1
17768342	1	GVSD - 17070	26/01/2024 11:31	29/01/2024 09:58	Meio ambiente - Vento	2
17773797	1	GVSD - 17070	26/01/2024 11:47	30/01/2024 17:00	Meio ambiente - Árvore ou Vegetação	3
17760733	1	GVSD - 17070	26/01/2024 10:09	26/01/2024 15:59	Meio ambiente - Árvore ou Vegetação	13
17762637	1	GVSD - 17070	26/01/2024 17:10	27/01/2024 09:35	Meio ambiente - Descarga Atmosférica	1
17763291	1	GVSD - 17070	27/01/2024 09:08	27/01/2024 13:51	Meio ambiente - Vento	2
17766391	1	GVSD - 17070	27/01/2024 12:08	28/01/2024 12:13	Meio ambiente - Descarga Atmosférica	3
17766452	1	GVSD - 17070	27/01/2024 09:00	28/01/2024 13:08	Meio ambiente - Descarga Atmosférica	2
17762993	1	GVSD - 17070	27/01/2024 09:45	27/01/2024 12:15	Meio ambiente - Descarga Atmosférica	3
17802016	2	GVSD - 17070	27/01/2024 14:42	30/01/2024 13:53	Meio ambiente - Árvore ou Vegetação	7
17766259	1	GVSD - 17070	27/01/2024 13:19	28/01/2024 11:18	Meio ambiente - Descarga Atmosférica	1
17766975	1	GVSD - 17070	27/01/2024 17:15	28/01/2024 16:13	Meio ambiente - Descarga Atmosférica	1
17766541	1	GVSD - 17070	27/01/2024 16:59	28/01/2024 13:41	Meio ambiente - Descarga Atmosférica	1
17764076	1	GVSD - 17070	27/01/2024 12:59	27/01/2024 17:47	Meio ambiente - Descarga Atmosférica	1
17763958	1	GVSD - 17070	27/01/2024 08:04	27/01/2024 17:04	Meio ambiente - Árvore ou Vegetação	7
17762783	1	GVSD - 17070	27/01/2024 06:32	27/01/2024 10:27	Meio ambiente - Descarga Atmosférica	3
17765884	1	GVSD - 17070	27/01/2024 15:15	28/01/2024 08:26	Meio ambiente - Árvore ou Vegetação	16
17802016	1	GVSD - 17070	27/01/2024 14:42	30/01/2024 13:53	Meio ambiente - Árvore ou Vegetação	5

17770061	1	GVSD - 17070	27/01/2024 14:55	28/01/2024 10:47	Meio ambiente - Árvore ou Vegetação	1
17766022	1	GVSD - 17070	27/01/2024 18:56	28/01/2024 09:42	Meio ambiente - Vento	3
17766298	1	GVSD - 17070	27/01/2024 18:54	28/01/2024 11:47	Meio ambiente - Vento	1
17765834	1	GVSD - 17070	27/01/2024 17:29	28/01/2024 07:16	Meio ambiente - Vento	5
17766455	1	GVSD - 17070	27/01/2024 14:13	28/01/2024 13:09	Meio ambiente - Descarga Atmosférica	1
17766601	1	GVSD - 17070	27/01/2024 11:33	28/01/2024 14:00	Meio ambiente - Vento	1
17769533	1	GVSD - 17070	27/01/2024 09:17	29/01/2024 14:58	Meio ambiente - Descarga Atmosférica	1
17766176	1	GVSD - 17070	27/01/2024 13:02	28/01/2024 10:58	Meio ambiente - Descarga Atmosférica	3
17763613	1	GVSD - 17070	27/01/2024 08:26	27/01/2024 15:25	Meio ambiente - Vento	6
17773325	2	GVST - 15333	23/01/2024 15:59	25/01/2024 11:59	Meio ambiente - Árvore ou Vegetação	1
17773325	4	GVST - 15333	23/01/2024 15:59	30/01/2024 16:40	Meio ambiente - Árvore ou Vegetação	2
17773325	5	GVST - 15333	23/01/2024 15:59	30/01/2024 16:40	Meio ambiente - Árvore ou Vegetação	1
17773325	3	GVST - 15333	23/01/2024 15:59	30/01/2024 16:40	Meio ambiente - Árvore ou Vegetação	6
17773325	1	GVST - 15333	23/01/2024 15:59	25/01/2024 11:59	Meio ambiente - Árvore ou Vegetação	3
17749362	1	GVST - 15333	23/01/2024 07:56	23/01/2024 18:02	Meio ambiente - Vento	1
17749364	1	GVST - 15333	23/01/2024 08:24	23/01/2024 18:25	Meio ambiente - Árvore ou Vegetação	8
17756460	1	GVST - 15333	23/01/2024 07:12	25/01/2024 13:50	Meio ambiente - Vento	1
17752208	1	GVST - 15333	24/01/2024 08:30	24/01/2024 13:07	Meio ambiente - Vento	13
17755412	1	GVST - 15333	24/01/2024 21:21	25/01/2024 08:53	Meio ambiente - Árvore ou Vegetação	79
17753648	1	GVST - 15333	24/01/2024 08:42	24/01/2024 17:05	Meio ambiente - Vento	1
17796589	3	GVST - 15333	24/01/2024 05:27	24/01/2024 06:15	Não classificada	31
17751031	1	GVST - 15333	24/01/2024 02:58	24/01/2024 09:33	Meio ambiente - Vento	323
17762838	1	GVST - 15333	26/01/2024 20:59	27/01/2024 10:47	Não classificada	1
17762799	1	GVST - 15333	27/01/2024 06:09	27/01/2024 10:36	Não classificada	20
17762799	2	GVST - 15333	27/01/2024 06:09	27/01/2024 10:36	Não classificada	10
17764263	1	GVST - 15333	27/01/2024 13:27	27/01/2024 18:58	Meio ambiente - Vento	1
17764314	1	GVST - 15333	27/01/2024 19:51	27/01/2024 19:56	Não classificada	31
17764313	1	GVST - 15333	27/01/2024 08:11	27/01/2024 13:15	Não classificada	31
17749523	1	GVSU - 15332	23/01/2024 17:01	23/01/2024 18:39	Meio ambiente - Descarga Atmosférica	74
17749382	1	GVSU - 15332	23/01/2024 17:35	23/01/2024 18:40	Meio ambiente - Vento	76
17749523	2	GVSU - 15332	23/01/2024 17:01	23/01/2024 19:31	Meio ambiente - Descarga Atmosférica	1
17749522	1	GVSU - 15332	23/01/2024 14:55	23/01/2024 18:39	Meio ambiente - Descarga Atmosférica	1
17843048	1	GVSU - 15332	23/01/2024 16:03	24/01/2024 15:41	Meio ambiente - Vento	71
17748741	1	GVSU - 15332	23/01/2024 15:46	23/01/2024 16:52	Meio ambiente - Vento	36
17751886	1	GVSU - 15332	23/01/2024 14:48	23/01/2024 15:39	Meio ambiente - Vento	276
17754994	1	GVSU - 15332	23/01/2024 11:07	23/01/2024 15:32	Meio ambiente - Vento	3
17751742	2	GVSU - 15332	23/01/2024 09:16	23/01/2024 17:18	Meio ambiente - Vento	121
17751742	1	GVSU - 15332	23/01/2024 09:16	23/01/2024 10:20	Meio ambiente - Vento	846
17754995	1	GVSU - 15332	23/01/2024 13:08	23/01/2024 15:32	Meio ambiente - Vento	27
17746756	1	GVSU - 15332	23/01/2024 01:46	23/01/2024 10:26	Meio ambiente - Vento	68
17821419	1	GVSU - 15332	23/01/2024 10:20	23/01/2024 16:09	Meio ambiente - Vento	13
17821418	1	GVSU - 15332	23/01/2024 00:20	23/01/2024 16:09	Meio ambiente - Vento	4
17796589	2	GVSU - 15332	24/01/2024 05:27	24/01/2024 06:11	Não classificada	51
17756006	1	GVSU - 15332	24/01/2024 17:48	25/01/2024 11:32	Meio ambiente - Vento	5
17754411	1	GVSU - 15332	24/01/2024 15:30	24/01/2024 19:14	Meio ambiente - Vento	35
17796589	4	GVSU - 15332	24/01/2024 05:27	24/01/2024 06:21	Não classificada	2703
17796589	3	GVSU - 15332	24/01/2024 05:27	24/01/2024 06:15	Não classificada	14186
17796589	1	GVSU - 15332	24/01/2024 05:27	24/01/2024 06:00	Não classificada	1867
17750460	1	GVSU - 15332	24/01/2024 04:21	24/01/2024 04:42	Meio ambiente - Vento	967
17750463	1	GVSU - 15332	24/01/2024 05:13	24/01/2024 05:26	Meio ambiente - Vento	601
17824127	1	GVSU - 15332	24/01/2024 10:36	24/01/2024 11:25	Meio ambiente - Vento	12
17753964	1	GVSU - 15332	24/01/2024 10:34	24/01/2024 18:37	Meio ambiente - Vento	18
17762958	1	GVSU - 15332	27/01/2024 09:19	27/01/2024 11:28	Meio ambiente - Vento	142
17747925	3	IAD - 15331	23/01/2024 10:35	23/01/2024 14:05	Não classificada	104
17746912	1	IAD - 15331	23/01/2024 07:52	23/01/2024 10:45	Meio ambiente - Árvore ou Vegetação	1
17750201	1	IAD - 15331	23/01/2024 21:34	23/01/2024 22:41	Não classificada	64
17747925	4	IAD - 15331	23/01/2024 10:35	23/01/2024 14:05	Não classificada	2
17747925	2	IAD - 15331	23/01/2024 10:35	23/01/2024 14:05	Não classificada	57
17747925	1	IAD - 15331	23/01/2024 10:35	23/01/2024 14:05	Não classificada	2

17746639	3	IAD - 15331	23/01/2024 05:35	23/01/2024 10:01	Não classificada	1
17746639	2	IAD - 15331	23/01/2024 05:35	23/01/2024 10:01	Não classificada	44
17746639	1	IAD - 15331	23/01/2024 05:35	23/01/2024 10:01	Não classificada	1
17758769	1	IAD - 15331	25/01/2024 21:28	25/01/2024 23:03	Não classificada	7
17746665	1	IANU - 15651	23/01/2024 08:08	23/01/2024 10:02	Não classificada	5
17748560	1	IANU - 15651	23/01/2024 13:02	23/01/2024 15:49	Não classificada	28
17754813	1	IANU - 15651	24/01/2024 18:57	24/01/2024 22:18	Não classificada	79
17750599	1	IANU - 15651	24/01/2024 01:13	24/01/2024 07:40	Meio ambiente - Árvore ou Vegetação	79
17753470	1	IANU - 15651	24/01/2024 12:13	24/01/2024 16:43	Meio ambiente - Árvore ou Vegetação	1
17751196	1	IANU - 15651	24/01/2024 05:57	24/01/2024 09:59	Meio ambiente - Vento	30
17750665	1	IANU - 15651	24/01/2024 07:07	24/01/2024 08:03	Meio ambiente - Árvore ou Vegetação	1
17824121	1	IANU - 15651	24/01/2024 10:49	24/01/2024 11:02	Meio ambiente - Vento	3
17824120	2	IANU - 15651	24/01/2024 00:47	24/01/2024 11:40	Meio ambiente - Vento	12
17824120	1	IANU - 15651	24/01/2024 00:47	24/01/2024 10:06	Meio ambiente - Vento	8
17753172	1	IANU - 15651	24/01/2024 08:54	24/01/2024 16:06	Meio ambiente - Árvore ou Vegetação	4
17824120	3	IANU - 15651	24/01/2024 00:47	24/01/2024 11:42	Meio ambiente - Vento	1
17758223	1	IANU - 15651	25/01/2024 16:54	25/01/2024 19:54	Meio ambiente - Vento	135
17757279	1	IANU - 15651	25/01/2024 13:34	25/01/2024 16:08	Meio ambiente - Árvore ou Vegetação	135
17761980	2	IANU - 15651	26/01/2024 12:48	26/01/2024 14:17	Meio ambiente - Vento	788
17761980	4	IANU - 15651	26/01/2024 12:48	26/01/2024 17:31	Meio ambiente - Vento	6
17763388	4	IANU - 15651	26/01/2024 12:33	26/01/2024 14:36	Meio ambiente - Árvore ou Vegetação	26
17761980	3	IANU - 15651	26/01/2024 12:48	26/01/2024 14:27	Meio ambiente - Vento	3
17760297	1	IANU - 15651	26/01/2024 13:13	26/01/2024 14:06	Meio ambiente - Árvore ou Vegetação	423
17760457	1	IANU - 15651	26/01/2024 13:13	26/01/2024 14:34	Meio ambiente - Árvore ou Vegetação	59
17761980	1	IANU - 15651	26/01/2024 12:48	26/01/2024 13:05	Meio ambiente - Vento	1354
17759752	1	IANU - 15651	26/01/2024 09:16	26/01/2024 11:28	Meio ambiente - Árvore ou Vegetação	30
17809213	1	IANU - 15651	26/01/2024 06:13	26/01/2024 09:48	Meio ambiente - Vento	113
17761989	1	IANU - 15651	26/01/2024 17:17	26/01/2024 18:40	Meio ambiente - Vento	8
17761988	1	IANU - 15651	26/01/2024 14:56	26/01/2024 18:59	Meio ambiente - Vento	1
17763388	3	IANU - 15651	26/01/2024 12:33	26/01/2024 14:06	Meio ambiente - Árvore ou Vegetação	489
17759560	1	IANU - 15651	26/01/2024 05:26	26/01/2024 10:40	Meio ambiente - Árvore ou Vegetação	28
17763389	3	IANU - 15651	26/01/2024 17:39	26/01/2024 17:47	Meio ambiente - Árvore ou Vegetação	515
17763389	2	IANU - 15651	26/01/2024 17:39	26/01/2024 17:47	Meio ambiente - Árvore ou Vegetação	2
17763388	5	IANU - 15651	26/01/2024 12:33	26/01/2024 17:38	Meio ambiente - Árvore ou Vegetação	2
17763389	1	IANU - 15651	26/01/2024 17:39	26/01/2024 17:47	Meio ambiente - Árvore ou Vegetação	17
17763388	2	IANU - 15651	26/01/2024 12:33	26/01/2024 14:06	Meio ambiente - Árvore ou Vegetação	2
17763389	4	IANU - 15651	26/01/2024 17:39	27/01/2024 10:38	Meio ambiente - Árvore ou Vegetação	2
17763388	1	IANU - 15651	26/01/2024 12:33	26/01/2024 14:06	Meio ambiente - Árvore ou Vegetação	17
17760464	1	IANU - 15651	26/01/2024 12:54	26/01/2024 14:46	Meio ambiente - Vento	291
17762869	1	IANU - 15651	26/01/2024 17:46	27/01/2024 10:58	Meio ambiente - Descarga Atmosférica	1
17747964	1	IBAD - 17028	23/01/2024 12:33	23/01/2024 13:54	Meio ambiente - Descarga Atmosférica	1
17749671	1	IBAD - 17028	23/01/2024 07:03	23/01/2024 19:45	Meio ambiente - Descarga Atmosférica	1
17754007	1	IBAD - 17028	24/01/2024 15:37	24/01/2024 18:19	Meio ambiente - Descarga Atmosférica	8
17756719	1	IBAD - 17028	24/01/2024 08:49	25/01/2024 14:39	Meio ambiente - Descarga Atmosférica	14
17757846	4	IBAD - 17028	24/01/2024 07:16	25/01/2024 18:31	Meio ambiente - Descarga Atmosférica	10
17754908	1	IBAD - 17028	24/01/2024 16:02	24/01/2024 22:47	Meio ambiente - Descarga Atmosférica	1
17758679	1	IBAD - 17028	24/01/2024 13:41	24/01/2024 13:54	Meio ambiente - Árvore ou Vegetação	3
17756047	1	IBAD - 17028	24/01/2024 10:35	25/01/2024 11:43	Não classificada	3
17755803	1	IBAD - 17028	24/01/2024 05:48	25/01/2024 10:41	Não classificada	1
17755293	1	IBAD - 17028	24/01/2024 10:31	24/01/2024 10:36	Meio ambiente - Árvore ou Vegetação	36
17757846	3	IBAD - 17028	24/01/2024 07:16	25/01/2024 16:04	Meio ambiente - Descarga Atmosférica	16
17757846	2	IBAD - 17028	24/01/2024 07:16	25/01/2024 16:04	Meio ambiente - Descarga Atmosférica	16
17757846	1	IBAD - 17028	24/01/2024 07:16	25/01/2024 15:43	Meio ambiente - Descarga Atmosférica	49
17756304	1	IBAD - 17028	24/01/2024 09:01	25/01/2024 12:57	Não classificada	2
17750507	1	IBAD - 17028	24/01/2024 03:43	24/01/2024 05:02	Meio ambiente - Árvore ou Vegetação	36
17755617	1	IBAD - 17028	24/01/2024 05:15	25/01/2024 09:57	Não classificada	21
17754011	1	IBAD - 17028	24/01/2024 15:52	24/01/2024 18:14	Meio ambiente - Árvore ou Vegetação	1
17759143	1	IBAD - 17028	25/01/2024 21:06	26/01/2024 08:38	Meio ambiente - Descarga Atmosférica	1
17760493	1	IBAD - 17028	25/01/2024 18:02	26/01/2024 14:39	Meio ambiente - Árvore ou Vegetação	3



17760727	1	IBAD - 17028	25/01/2024 17:40	26/01/2024 15:35	Meio ambiente - Descarga Atmosférica	1
17756454	1	IBAD - 17028	25/01/2024 13:04	25/01/2024 13:53	Meio ambiente - Árvore ou Vegetação	2
17759999	1	IBAD - 17028	25/01/2024 16:07	26/01/2024 12:55	Meio ambiente - Descarga Atmosférica	1
17755295	1	IBAD - 17028	25/01/2024 08:35	25/01/2024 08:42	Meio ambiente - Árvore ou Vegetação	36
17756579	1	IBAD - 17028	25/01/2024 12:48	25/01/2024 14:03	Não classificada	1
17756454	2	IBAD - 17028	25/01/2024 13:04	25/01/2024 13:53	Meio ambiente - Árvore ou Vegetação	9
17787009	2	IBAD - 17028	26/01/2024 10:46	26/01/2024 17:08	Meio ambiente - Descarga Atmosférica	269
17787009	1	IBAD - 17028	26/01/2024 10:46	26/01/2024 17:08	Meio ambiente - Descarga Atmosférica	387
17760597	1	IBAD - 17028	26/01/2024 08:22	26/01/2024 15:08	Meio ambiente - Descarga Atmosférica	1
17762186	1	IBAD - 17028	26/01/2024 20:30	26/01/2024 22:18	Meio ambiente - Vento	14
17766433	2	IBAD - 17028	27/01/2024 11:58	28/01/2024 12:40	Meio ambiente - Árvore ou Vegetação	87
17764019	1	IBAD - 17028	27/01/2024 06:17	27/01/2024 17:30	Meio ambiente - Descarga Atmosférica	3
17766433	1	IBAD - 17028	27/01/2024 11:58	28/01/2024 12:40	Meio ambiente - Árvore ou Vegetação	207
17763821	1	IBAD - 17028	27/01/2024 07:38	27/01/2024 16:16	Meio ambiente - Descarga Atmosférica	3
17750105	1	IBAS - 17042	23/01/2024 19:19	23/01/2024 22:13	Meio ambiente - Descarga Atmosférica	36
17764487	1	IBAS - 17042	24/01/2024 10:08	25/01/2024 13:01	Meio ambiente - Árvore ou Vegetação	9
17764487	3	IBAS - 17042	24/01/2024 10:08	27/01/2024 18:40	Meio ambiente - Árvore ou Vegetação	2
17764487	2	IBAS - 17042	24/01/2024 10:08	27/01/2024 18:40	Meio ambiente - Árvore ou Vegetação	2
17755293	1	IBAS - 17042	24/01/2024 10:31	24/01/2024 10:36	Meio ambiente - Árvore ou Vegetação	7
17753325	1	IBAS - 17042	24/01/2024 15:08	24/01/2024 15:54	Meio ambiente - Descarga Atmosférica	1
17755294	1	IBAS - 17042	24/01/2024 10:56	24/01/2024 13:16	Meio ambiente - Árvore ou Vegetação	6
17753140	1	IBAS - 17042	24/01/2024 05:34	24/01/2024 15:38	Meio ambiente - Árvore ou Vegetação	3
17750507	1	IBAS - 17042	24/01/2024 03:43	24/01/2024 05:02	Meio ambiente - Árvore ou Vegetação	13
17758339	1	IBAS - 17042	25/01/2024 18:55	25/01/2024 20:38	Meio ambiente - Descarga Atmosférica	19
17755295	1	IBAS - 17042	25/01/2024 08:35	25/01/2024 08:42	Meio ambiente - Árvore ou Vegetação	7
17755775	1	IBAS - 17042	25/01/2024 05:42	25/01/2024 10:28	Meio ambiente - Vento	137
17762186	1	IBAS - 17042	26/01/2024 20:30	26/01/2024 22:18	Meio ambiente - Vento	10
17762357	1	IBAS - 17042	26/01/2024 14:02	27/01/2024 01:13	Meio ambiente - Vento	1
17764489	1	IBAS - 17042	27/01/2024 09:15	27/01/2024 18:40	Meio ambiente - Árvore ou Vegetação	9
17753482	1	IBTM - 16341	24/01/2024 13:13	24/01/2024 16:19	Meio ambiente - Vento	16
17751110	1	IBTM - 16341	24/01/2024 06:12	24/01/2024 09:51	Meio ambiente - Vento	253
17747355	1	IBYD - 15327	23/01/2024 06:38	23/01/2024 12:14	Meio ambiente - Árvore ou Vegetação	2
17747552	1	IBYD - 15327	23/01/2024 09:38	23/01/2024 13:01	Meio ambiente - Descarga Atmosférica	1
17748554	1	IBYD - 15327	23/01/2024 12:35	23/01/2024 15:49	Meio ambiente - Descarga Atmosférica	1
17844517	1	IBYD - 15327	23/01/2024 18:15	23/01/2024 19:42	Não classificada	121
17752146	1	IBYD - 15327	23/01/2024 16:21	24/01/2024 13:00	Não classificada	1
17748266	1	IBYD - 15327	23/01/2024 06:35	23/01/2024 15:10	Meio ambiente - Vento	1
17754280	1	IBYD - 15327	24/01/2024 15:23	24/01/2024 19:24	Meio ambiente - Descarga Atmosférica	1
17754419	1	IBYD - 15327	24/01/2024 18:04	24/01/2024 19:57	Meio ambiente - Descarga Atmosférica	34
17751795	1	IBYD - 15327	24/01/2024 07:28	24/01/2024 11:41	Não classificada	26
17753880	1	IBYD - 15327	24/01/2024 15:23	24/01/2024 17:56	Meio ambiente - Descarga Atmosférica	34
17756177	1	IBYD - 15327	24/01/2024 13:00	25/01/2024 12:18	Meio ambiente - Descarga Atmosférica	1
17755440	1	IBYD - 15327	24/01/2024 08:38	24/01/2024 15:30	Meio ambiente - Descarga Atmosférica	1
17753460	1	IBYD - 15327	24/01/2024 11:31	24/01/2024 16:48	Meio ambiente - Inundação	1
17756429	1	IBYD - 15327	25/01/2024 07:33	25/01/2024 13:39	Meio ambiente - Descarga Atmosférica	1
17760496	1	IBYD - 15327	25/01/2024 18:40	26/01/2024 14:46	Não classificada	1
17757267	1	IBYD - 15327	25/01/2024 10:07	25/01/2024 15:45	Meio ambiente - Descarga Atmosférica	2
17752699	1	IGPD - 15324	24/01/2024 08:22	24/01/2024 11:15	Meio ambiente - Descarga Atmosférica	448
17751798	1	IGPD - 15324	24/01/2024 07:51	24/01/2024 11:24	Meio ambiente - Árvore ou Vegetação	231
17761554	1	IGPD - 15324	26/01/2024 17:29	26/01/2024 18:05	Meio ambiente - Árvore ou Vegetação	95
17761594	1	IGPD - 15324	26/01/2024 10:57	26/01/2024 18:57	Meio ambiente - Descarga Atmosférica	2
17758914	1	IGPU - 16290	25/01/2024 20:16	26/01/2024 03:30	Meio ambiente - Árvore ou Vegetação	5
17758434	1	IGPU - 16290	25/01/2024 18:33	25/01/2024 21:09	Meio ambiente - Vento	24
17760658	1	IGPU - 16290	25/01/2024 18:50	26/01/2024 15:15	Meio ambiente - Vento	2
17759182	1	IGPU - 16290	25/01/2024 23:43	26/01/2024 08:54	Meio ambiente - Vento	1
17762370	1	IGPU - 16290	26/01/2024 19:05	27/01/2024 01:36	Meio ambiente - Árvore ou Vegetação	26
17760982	1	IGPU - 16290	26/01/2024 14:40	26/01/2024 16:06	Meio ambiente - Vento	1
17761969	1	IGPU - 16290	26/01/2024 18:33	26/01/2024 20:52	Meio ambiente - Árvore ou Vegetação	24
17753118	1	IGRU - 17030	23/01/2024 18:07	24/01/2024 16:01	Meio ambiente - Vento	2

17757431	1	IGRU - 17030	23/01/2024 09:48	23/01/2024 14:09	Meio ambiente - Descarga Atmosférica	1
17753815	1	IGRU - 17030	23/01/2024 19:01	24/01/2024 17:42	Meio ambiente - Descarga Atmosférica	16
17752033	1	IGRU - 17030	23/01/2024 18:23	23/01/2024 20:15	Meio ambiente - Descarga Atmosférica	914
17750688	1	IGRU - 17030	23/01/2024 19:06	24/01/2024 08:16	Meio ambiente - Descarga Atmosférica	4
17750476	1	IGRU - 17030	23/01/2024 23:07	24/01/2024 01:13	Meio ambiente - Árvore ou Vegetação	246
17753125	1	IGRU - 17030	23/01/2024 19:24	24/01/2024 16:08	Meio ambiente - Descarga Atmosférica	4
17749932	1	IGRU - 17030	23/01/2024 18:38	23/01/2024 20:56	Meio ambiente - Descarga Atmosférica	24
17751447	1	IGRU - 17030	23/01/2024 18:34	24/01/2024 10:54	Meio ambiente - Descarga Atmosférica	1
17749881	1	IGRU - 17030	23/01/2024 18:29	23/01/2024 20:46	Meio ambiente - Árvore ou Vegetação	54
17753116	1	IGRU - 17030	23/01/2024 17:46	24/01/2024 16:05	Meio ambiente - Vento	4
17750338	1	IGRU - 17030	23/01/2024 17:19	23/01/2024 23:50	Meio ambiente - Descarga Atmosférica	21
17750682	1	IGRU - 17030	23/01/2024 17:05	24/01/2024 08:21	Meio ambiente - Descarga Atmosférica	42
17749335	1	IGRU - 17030	23/01/2024 16:34	23/01/2024 18:15	Não classificada	1
17747551	1	IGRU - 17030	23/01/2024 09:36	23/01/2024 13:04	Meio ambiente - Descarga Atmosférica	1
17746338	1	IGRU - 17030	23/01/2024 05:20	23/01/2024 08:32	Meio ambiente - Árvore ou Vegetação	25
17750561	1	IGRU - 17030	23/01/2024 18:00	24/01/2024 07:31	Meio ambiente - Descarga Atmosférica	8
17747441	1	IGRU - 17030	23/01/2024 08:40	23/01/2024 12:56	Meio ambiente - Descarga Atmosférica	203
17752545	1	IGRU - 17030	24/01/2024 06:56	24/01/2024 14:28	Meio ambiente - Árvore ou Vegetação	8
17751784	1	IGRU - 17030	24/01/2024 06:36	24/01/2024 11:43	Meio ambiente - Descarga Atmosférica	1
17757986	1	IGRU - 17030	24/01/2024 17:50	25/01/2024 18:13	Meio ambiente - Vento	1
17752679	1	IGRU - 17030	24/01/2024 06:48	24/01/2024 14:40	Meio ambiente - Árvore ou Vegetação	10
17753028	1	IGRU - 17030	24/01/2024 13:06	24/01/2024 15:26	Meio ambiente - Descarga Atmosférica	1
17756265	1	IGRU - 17030	24/01/2024 19:15	25/01/2024 12:46	Meio ambiente - Descarga Atmosférica	2
17754549	1	IGRU - 17030	24/01/2024 15:51	24/01/2024 20:45	Meio ambiente - Vento	1
17750706	1	IGRU - 17030	24/01/2024 06:59	24/01/2024 08:11	Meio ambiente - Árvore ou Vegetação	7
17754652	1	IGRU - 17030	24/01/2024 15:57	24/01/2024 21:40	Meio ambiente - Árvore ou Vegetação	91
17755008	1	IGRU - 17030	24/01/2024 08:03	25/01/2024 00:07	Meio ambiente - Descarga Atmosférica	2
17756055	1	IGRU - 17030	24/01/2024 19:15	25/01/2024 11:38	Meio ambiente - Descarga Atmosférica	1
17755118	1	IGRU - 17030	24/01/2024 19:09	25/01/2024 02:00	Meio ambiente - Vento	1
17757092	1	IGRU - 17030	24/01/2024 12:44	25/01/2024 15:44	Meio ambiente - Descarga Atmosférica	2
17754349	1	IGRU - 17030	24/01/2024 08:33	24/01/2024 19:43	Meio ambiente - Descarga Atmosférica	3
17755032	1	IGRU - 17030	24/01/2024 16:09	25/01/2024 00:30	Meio ambiente - Descarga Atmosférica	1
17755033	1	IGRU - 17030	24/01/2024 16:21	24/01/2024 23:51	Meio ambiente - Vento	2
17755443	1	IGRU - 17030	24/01/2024 14:33	25/01/2024 09:03	Meio ambiente - Descarga Atmosférica	2
17750897	1	IGRU - 17030	24/01/2024 05:50	24/01/2024 09:02	Meio ambiente - Descarga Atmosférica	1
17752035	1	IGRU - 17030	24/01/2024 07:03	24/01/2024 09:05	Meio ambiente - Descarga Atmosférica	11
17754931	1	IGRU - 17030	24/01/2024 13:23	24/01/2024 23:06	Meio ambiente - Descarga Atmosférica	1
17754903	1	IGRU - 17030	24/01/2024 13:14	24/01/2024 22:46	Meio ambiente - Vento	3
17754971	1	IGRU - 17030	24/01/2024 11:41	24/01/2024 23:23	Meio ambiente - Descarga Atmosférica	1
17752754	1	IGRU - 17030	24/01/2024 08:42	24/01/2024 14:45	Meio ambiente - Descarga Atmosférica	32
17755011	1	IGRU - 17030	24/01/2024 08:57	25/01/2024 00:42	Meio ambiente - Descarga Atmosférica	1
17753397	1	IGRU - 17030	24/01/2024 07:45	24/01/2024 09:38	Meio ambiente - Descarga Atmosférica	1
17750921	1	IGRU - 17030	24/01/2024 07:38	24/01/2024 09:03	Meio ambiente - Descarga Atmosférica	1
17753784	1	IGRU - 17030	24/01/2024 16:40	24/01/2024 17:02	Meio ambiente - Vento	4
17752034	2	IGRU - 17030	24/01/2024 06:06	24/01/2024 09:25	Meio ambiente - Descarga Atmosférica	905
17752034	1	IGRU - 17030	24/01/2024 06:06	24/01/2024 09:05	Meio ambiente - Descarga Atmosférica	235
17755246	1	IGRU - 17030	24/01/2024 06:47	25/01/2024 07:53	Meio ambiente - Descarga Atmosférica	1
17752755	1	IGRU - 17030	24/01/2024 11:05	24/01/2024 11:29	Meio ambiente - Descarga Atmosférica	10
17755030	1	IGRU - 17030	24/01/2024 15:20	24/01/2024 23:48	Meio ambiente - Descarga Atmosférica	11
17755048	1	IGRU - 17030	24/01/2024 19:21	25/01/2024 01:04	Meio ambiente - Vento	1
17755378	1	IGRU - 17030	24/01/2024 23:30	25/01/2024 08:41	Meio ambiente - Árvore ou Vegetação	1
17756182	1	IGRU - 17030	24/01/2024 19:24	25/01/2024 12:19	Meio ambiente - Descarga Atmosférica	1
17758987	1	IGRU - 17030	25/01/2024 20:59	26/01/2024 07:23	Meio ambiente - Descarga Atmosférica	3
17758985	1	IGRU - 17030	25/01/2024 20:45	26/01/2024 07:26	Meio ambiente - Descarga Atmosférica	52
17757831	1	IGRU - 17030	25/01/2024 15:48	25/01/2024 17:50	Meio ambiente - Descarga Atmosférica	5
17756571	1	IGRU - 17030	25/01/2024 11:46	25/01/2024 14:01	Meio ambiente - Árvore ou Vegetação	1
17756913	1	IGRU - 17030	25/01/2024 11:19	25/01/2024 15:01	Meio ambiente - Árvore ou Vegetação	5
17757531	2	IGRU - 17030	25/01/2024 10:50	25/01/2024 16:51	Meio ambiente - Descarga Atmosférica	3
17757987	1	IGRU - 17030	25/01/2024 15:04	25/01/2024 18:13	Meio ambiente - Vento	1

17759015	1	IGRU - 17030	25/01/2024 21:07	26/01/2024 07:34	Meio ambiente - Descarga Atmosférica	2
17757044	1	IGRU - 17030	25/01/2024 08:48	25/01/2024 15:31	Meio ambiente - Descarga Atmosférica	1
17757971	1	IGRU - 17030	25/01/2024 17:26	25/01/2024 18:31	Não classificada	1
17758114	1	IGRU - 17030	25/01/2024 17:18	25/01/2024 19:15	Meio ambiente - Árvore ou Vegetação	4
17756425	1	IGRU - 17030	25/01/2024 06:17	25/01/2024 13:29	Meio ambiente - Descarga Atmosférica	2
17761440	1	IGRU - 17030	26/01/2024 14:58	26/01/2024 18:11	Meio ambiente - Descarga Atmosférica	1
17761500	1	IGRU - 17030	26/01/2024 14:06	26/01/2024 18:42	Meio ambiente - Descarga Atmosférica	96
17761982	1	IGRU - 17030	26/01/2024 17:02	26/01/2024 17:09	Meio ambiente - Vento	338
17787953	1	IGRU - 17030	26/01/2024 21:56	27/01/2024 11:50	Meio ambiente - Vento	11
17762314	1	IGRU - 17030	26/01/2024 19:16	26/01/2024 23:40	Meio ambiente - Árvore ou Vegetação	1
17762377	1	IGRU - 17030	26/01/2024 18:51	27/01/2024 01:43	Meio ambiente - Descarga Atmosférica	2
17761415	1	IGRU - 17030	26/01/2024 13:52	26/01/2024 18:10	Meio ambiente - Árvore ou Vegetação	9
17761730	1	IGRU - 17030	26/01/2024 16:26	26/01/2024 19:34	Meio ambiente - Descarga Atmosférica	6
17759347	1	IGRU - 17030	26/01/2024 07:07	26/01/2024 09:44	Meio ambiente - Descarga Atmosférica	2
17761983	1	IGRU - 17030	26/01/2024 14:21	26/01/2024 17:44	Meio ambiente - Vento	41
17761242	1	IGRU - 17030	26/01/2024 14:02	26/01/2024 17:17	Meio ambiente - Vento	68
17761417	1	IGRU - 17030	26/01/2024 13:56	26/01/2024 17:48	Meio ambiente - Vento	1
17761981	3	IGRU - 17030	26/01/2024 13:44	26/01/2024 16:54	Meio ambiente - Vento	227
17761981	1	IGRU - 17030	26/01/2024 13:44	26/01/2024 15:22	Meio ambiente - Vento	481
17761097	1	IGRU - 17030	26/01/2024 13:21	26/01/2024 16:38	Meio ambiente - Descarga Atmosférica	11
17760448	1	IGRU - 17030	26/01/2024 12:56	26/01/2024 14:15	Meio ambiente - Árvore ou Vegetação	9
17761980	1	IGRU - 17030	26/01/2024 12:48	26/01/2024 13:05	Meio ambiente - Vento	10
17787950	1	IGRU - 17030	26/01/2024 03:36	26/01/2024 07:19	Não classificada	91
17761984	1	IGRU - 17030	26/01/2024 14:21	26/01/2024 17:44	Meio ambiente - Vento	10
17761505	1	IGRU - 17030	26/01/2024 14:18	26/01/2024 18:45	Meio ambiente - Descarga Atmosférica	2
17762296	1	IGRU - 17030	26/01/2024 12:18	26/01/2024 23:54	Meio ambiente - Árvore ou Vegetação	1
17769995	1	IGRU - 17030	26/01/2024 18:06	27/01/2024 10:02	Meio ambiente - Árvore ou Vegetação	9
17761424	1	IGRU - 17030	26/01/2024 14:19	26/01/2024 17:48	Meio ambiente - Vento	12
17759864	1	IGRU - 17030	26/01/2024 08:35	26/01/2024 12:01	Meio ambiente - Árvore ou Vegetação	1
17769995	2	IGRU - 17030	26/01/2024 18:06	27/01/2024 10:02	Meio ambiente - Árvore ou Vegetação	8
17769995	4	IGRU - 17030	26/01/2024 18:06	28/01/2024 17:06	Meio ambiente - Árvore ou Vegetação	2
17769995	3	IGRU - 17030	26/01/2024 18:06	27/01/2024 10:02	Meio ambiente - Árvore ou Vegetação	162
17761981	2	IGRU - 17030	26/01/2024 13:44	26/01/2024 16:04	Meio ambiente - Vento	338
17761413	1	IGRU - 17030	26/01/2024 13:37	26/01/2024 17:40	Meio ambiente - Descarga Atmosférica	1
17761640	1	IGRU - 17030	26/01/2024 17:16	26/01/2024 19:00	Meio ambiente - Descarga Atmosférica	1
17762201	1	IGRU - 17030	26/01/2024 17:18	26/01/2024 22:33	Meio ambiente - Descarga Atmosférica	13
17762362	1	IGRU - 17030	26/01/2024 19:08	27/01/2024 01:19	Meio ambiente - Descarga Atmosférica	2
17761415	3	IGRU - 17030	26/01/2024 13:52	26/01/2024 18:10	Meio ambiente - Árvore ou Vegetação	164
17761505	2	IGRU - 17030	26/01/2024 14:18	26/01/2024 18:45	Meio ambiente - Descarga Atmosférica	142
17759040	1	IGRU - 17030	26/01/2024 07:22	26/01/2024 07:49	Meio ambiente - Descarga Atmosférica	5
17761605	1	IGRU - 17030	26/01/2024 13:29	26/01/2024 19:06	Meio ambiente - Descarga Atmosférica	1
17760877	1	IGRU - 17030	26/01/2024 11:53	26/01/2024 16:01	Meio ambiente - Descarga Atmosférica	1
17761415	2	IGRU - 17030	26/01/2024 13:52	26/01/2024 18:10	Meio ambiente - Árvore ou Vegetação	8
17772484	1	IIGD - 15321	24/01/2024 14:10	24/01/2024 14:18	Não classificada	285
17755355	1	IIGD - 15321	25/01/2024 06:11	25/01/2024 08:26	Meio ambiente - Árvore ou Vegetação	33
17773139	5	IIGD - 15321	26/01/2024 16:24	26/01/2024 17:54	Meio ambiente - Árvore ou Vegetação	532
17773139	2	IIGD - 15321	26/01/2024 16:24	26/01/2024 17:30	Meio ambiente - Árvore ou Vegetação	658
17773139	1	IIGD - 15321	26/01/2024 16:24	26/01/2024 17:24	Meio ambiente - Árvore ou Vegetação	2
17773139	3	IIGD - 15321	26/01/2024 16:24	26/01/2024 17:45	Meio ambiente - Árvore ou Vegetação	206
17773139	4	IIGD - 15321	26/01/2024 16:24	26/01/2024 17:45	Meio ambiente - Árvore ou Vegetação	555
17773143	1	IIGD - 15321	26/01/2024 19:30	26/01/2024 20:50	Meio ambiente - Árvore ou Vegetação	124
17773139	6	IIGD - 15321	26/01/2024 16:24	26/01/2024 18:06	Meio ambiente - Árvore ou Vegetação	325
17760234	1	IIGD - 15321	26/01/2024 11:48	26/01/2024 13:48	Não classificada	73
17773160	2	IIGD - 15321	27/01/2024 02:16	27/01/2024 17:30	Meio ambiente - Árvore ou Vegetação	27
17773160	1	IIGD - 15321	27/01/2024 02:16	27/01/2024 04:11	Meio ambiente - Árvore ou Vegetação	4859
17747948	1	IIGT - 15320	23/01/2024 11:28	23/01/2024 13:57	Não classificada	1
17747418	3	IIGT - 15320	23/01/2024 10:12	23/01/2024 11:47	Meio ambiente - Árvore ou Vegetação	6
17747418	2	IIGT - 15320	23/01/2024 10:12	23/01/2024 11:47	Meio ambiente - Árvore ou Vegetação	1
17747418	1	IIGT - 15320	23/01/2024 10:12	23/01/2024 11:47	Meio ambiente - Árvore ou Vegetação	46

17753847	1	IIGT - 15320	24/01/2024 11:23	24/01/2024 17:46	Meio ambiente - Árvore ou Vegetação	1
17752547	1	IIGT - 15320	24/01/2024 11:47	24/01/2024 13:57	Meio ambiente - Árvore ou Vegetação	1
17775525	7	IIGT - 15320	24/01/2024 19:45	24/01/2024 22:00	Meio ambiente - Árvore ou Vegetação	44
17753991	1	IIGT - 15320	24/01/2024 08:28	24/01/2024 15:31	Meio ambiente - Árvore ou Vegetação	3
17772484	4	IIGT - 15320	24/01/2024 14:10	24/01/2024 20:50	Não classificada	38
17772484	2	IIGT - 15320	24/01/2024 14:10	24/01/2024 15:52	Não classificada	1738
17772484	1	IIGT - 15320	24/01/2024 14:10	24/01/2024 14:18	Não classificada	3277
17772484	3	IIGT - 15320	24/01/2024 14:10	24/01/2024 16:01	Não classificada	634
17754282	1	IIGT - 15320	24/01/2024 15:49	24/01/2024 19:21	Meio ambiente - Vento	53
17756677	1	IIGT - 15320	25/01/2024 11:00	25/01/2024 14:18	Meio ambiente - Vento	55
17757895	1	IIGT - 15320	25/01/2024 01:38	25/01/2024 13:16	Meio ambiente - Árvore ou Vegetação	53
17761389	1	IIGT - 15320	26/01/2024 09:42	26/01/2024 12:04	Meio ambiente - Árvore ou Vegetação	826
17759685	1	IIGT - 15320	26/01/2024 07:41	26/01/2024 11:16	Meio ambiente - Descarga Atmosférica	1
17759479	1	IIGT - 15320	26/01/2024 05:57	26/01/2024 10:08	Meio ambiente - Árvore ou Vegetação	69
17761388	1	IIGT - 15320	26/01/2024 06:51	26/01/2024 09:42	Meio ambiente - Árvore ou Vegetação	888
17761389	2	IIGT - 15320	26/01/2024 09:42	26/01/2024 15:07	Meio ambiente - Árvore ou Vegetação	62
17761390	1	IIGT - 15320	26/01/2024 15:42	26/01/2024 15:48	Meio ambiente - Árvore ou Vegetação	888
17761388	2	IIGT - 15320	26/01/2024 06:51	26/01/2024 11:14	Meio ambiente - Árvore ou Vegetação	1
17759738	1	IIGT - 15320	26/01/2024 07:41	26/01/2024 11:25	Meio ambiente - Descarga Atmosférica	1
17759524	1	IIGT - 15320	26/01/2024 09:07	26/01/2024 10:14	Não classificada	22
17765681	1	IIGT - 15320	27/01/2024 20:13	27/01/2024 22:44	Meio ambiente - Vento	15
17765747	1	IIGT - 15320	27/01/2024 18:37	28/01/2024 00:11	Meio ambiente - Vento	1
17762670	1	IIGT - 15320	27/01/2024 07:42	27/01/2024 09:25	Meio ambiente - Árvore ou Vegetação	4
17765681	2	IIGT - 15320	27/01/2024 20:13	27/01/2024 22:44	Meio ambiente - Vento	2
17748501	1	IIGU - 15319	23/01/2024 14:11	23/01/2024 15:38	Meio ambiente - Descarga Atmosférica	1
17747973	1	IIGU - 15319	23/01/2024 13:21	23/01/2024 14:18	Meio ambiente - Descarga Atmosférica	4
17748629	1	IIGU - 15319	23/01/2024 13:07	23/01/2024 16:06	Não classificada	1
17748158	1	IIGU - 15319	23/01/2024 11:36	23/01/2024 14:32	Meio ambiente - Descarga Atmosférica	53
17747418	1	IIGU - 15319	23/01/2024 10:12	23/01/2024 11:47	Meio ambiente - Árvore ou Vegetação	2
17751540	1	IIGU - 15319	24/01/2024 09:21	24/01/2024 10:43	Meio ambiente - Descarga Atmosférica	1
17754541	1	IIGU - 15319	24/01/2024 13:45	24/01/2024 20:43	Meio ambiente - Descarga Atmosférica	1
17754520	1	IIGU - 15319	24/01/2024 15:39	24/01/2024 20:37	Meio ambiente - Descarga Atmosférica	112
17754705	1	IIGU - 15319	24/01/2024 11:27	24/01/2024 21:44	Meio ambiente - Descarga Atmosférica	3
17761121	1	IIGU - 15319	25/01/2024 21:23	26/01/2024 16:46	Meio ambiente - Árvore ou Vegetação	14
17758817	1	IIGU - 15319	25/01/2024 19:59	25/01/2024 23:27	Meio ambiente - Árvore ou Vegetação	23
17758421	1	IIGU - 15319	25/01/2024 14:02	25/01/2024 21:13	Não classificada	14
17756789	1	IIGU - 15319	25/01/2024 12:54	25/01/2024 14:18	Meio ambiente - Árvore ou Vegetação	1
17755683	1	IIGU - 15319	25/01/2024 07:14	25/01/2024 10:13	Meio ambiente - Descarga Atmosférica	13
17758540	1	IIGU - 15319	25/01/2024 17:24	25/01/2024 21:42	Meio ambiente - Árvore ou Vegetação	6
17773911	5	IIGU - 15319	26/01/2024 20:40	27/01/2024 18:47	Meio ambiente - Árvore ou Vegetação	31
17773911	3	IIGU - 15319	26/01/2024 20:40	27/01/2024 15:42	Meio ambiente - Árvore ou Vegetação	18
17762288	1	IIGU - 15319	26/01/2024 22:31	26/01/2024 23:20	Meio ambiente - Descarga Atmosférica	4
17761615	1	IIGU - 15319	26/01/2024 15:38	26/01/2024 18:58	Não classificada	55
17773911	1	IIGU - 15319	26/01/2024 20:40	27/01/2024 15:42	Meio ambiente - Árvore ou Vegetação	9
17761419	1	IIGU - 15319	26/01/2024 13:59	26/01/2024 17:56	Meio ambiente - Descarga Atmosférica	1
17761499	1	IIGU - 15319	26/01/2024 13:56	26/01/2024 18:39	Meio ambiente - Árvore ou Vegetação	3
17773911	4	IIGU - 15319	26/01/2024 20:40	27/01/2024 18:47	Meio ambiente - Árvore ou Vegetação	1
17760605	1	IIGU - 15319	26/01/2024 09:20	26/01/2024 15:02	Meio ambiente - Vento	1
17759698	1	IIGU - 15319	26/01/2024 09:13	26/01/2024 11:08	Meio ambiente - Árvore ou Vegetação	8
17760612	1	IIGU - 15319	26/01/2024 10:29	26/01/2024 15:12	Meio ambiente - Descarga Atmosférica	3
17773911	2	IIGU - 15319	26/01/2024 20:40	27/01/2024 15:42	Meio ambiente - Árvore ou Vegetação	2
17762384	1	IIGU - 15319	26/01/2024 21:13	27/01/2024 02:28	Não classificada	56
17773911	6	IIGU - 15319	26/01/2024 20:40	30/01/2024 16:40	Meio ambiente - Árvore ou Vegetação	2
17763465	1	IIGU - 15319	27/01/2024 11:10	27/01/2024 14:33	Meio ambiente - Descarga Atmosférica	1
17764554	1	IIGU - 15319	27/01/2024 13:45	27/01/2024 20:57	Meio ambiente - Árvore ou Vegetação	4
17764465	1	IIGU - 15319	27/01/2024 09:53	27/01/2024 20:18	Meio ambiente - Árvore ou Vegetação	1
17762806	1	IIGU - 15319	27/01/2024 07:43	27/01/2024 10:40	Meio ambiente - Descarga Atmosférica	4
17766206	1	IIGU - 15319	27/01/2024 07:04	28/01/2024 11:01	Não classificada	1
17764594	1	IIGU - 15319	27/01/2024 10:56	27/01/2024 21:18	Meio ambiente - Árvore ou Vegetação	4

17773912	1	IIGU - 15319	27/01/2024 17:57	27/01/2024 18:47	Meio ambiente - Árvore ou Vegetação	9
17773912	3	IIGU - 15319	27/01/2024 17:57	27/01/2024 18:47	Meio ambiente - Árvore ou Vegetação	18
17773912	2	IIGU - 15319	27/01/2024 17:57	27/01/2024 18:47	Meio ambiente - Árvore ou Vegetação	2
17842996	1	IIGU - 15319	27/01/2024 06:43	27/01/2024 15:51	Meio ambiente - Vento	1
17765649	1	IIGU - 15319	27/01/2024 18:53	27/01/2024 21:51	Meio ambiente - Descarga Atmosférica	3
17795270	1	IJAU - 17061	23/01/2024 17:34	23/01/2024 23:19	Meio ambiente - Árvore ou Vegetação	17
17750287	3	IJAU - 17061	23/01/2024 12:51	23/01/2024 14:45	Meio ambiente - Vento	12
17750287	2	IJAU - 17061	23/01/2024 12:51	23/01/2024 14:45	Meio ambiente - Vento	542
17750287	1	IJAU - 17061	23/01/2024 12:51	23/01/2024 14:45	Meio ambiente - Vento	1005
17747626	1	IJAU - 17061	23/01/2024 11:53	23/01/2024 13:20	Meio ambiente - Vento	528
17747221	1	IJAU - 17061	23/01/2024 10:38	23/01/2024 11:53	Meio ambiente - Vento	528
17747395	1	IJAU - 17061	23/01/2024 08:39	23/01/2024 12:21	Meio ambiente - Árvore ou Vegetação	7
17746409	1	IJAU - 17061	23/01/2024 06:45	23/01/2024 09:01	Meio ambiente - Vento	1
17749513	2	IJAU - 17061	23/01/2024 15:43	23/01/2024 18:59	Meio ambiente - Árvore ou Vegetação	130
17749513	1	IJAU - 17061	23/01/2024 15:43	23/01/2024 18:59	Meio ambiente - Árvore ou Vegetação	50
17754790	1	IJAU - 17061	24/01/2024 19:35	24/01/2024 22:06	Não classificada	1
17758535	1	IJAU - 17061	25/01/2024 16:20	25/01/2024 21:49	Meio ambiente - Vento	20
17758534	1	IJAU - 17061	25/01/2024 16:14	25/01/2024 21:40	Meio ambiente - Vento	17
17758326	1	IJAU - 17061	25/01/2024 16:05	25/01/2024 20:37	Meio ambiente - Vento	81
17757998	2	IJAU - 17061	25/01/2024 14:07	25/01/2024 18:41	Meio ambiente - Vento	24
17757998	1	IJAU - 17061	25/01/2024 14:07	25/01/2024 18:41	Meio ambiente - Vento	1
17755635	1	IJAU - 17061	25/01/2024 06:18	25/01/2024 10:00	Meio ambiente - Árvore ou Vegetação	24
17755264	1	IJAU - 17061	25/01/2024 05:55	25/01/2024 07:59	Meio ambiente - Descarga Atmosférica	37
17756642	1	IJAU - 17061	25/01/2024 06:01	25/01/2024 14:20	Não classificada	2
17758568	1	IJAU - 17061	25/01/2024 17:55	25/01/2024 22:02	Meio ambiente - Vento	43
17795271	3	IJAU - 17061	25/01/2024 16:11	25/01/2024 16:15	Meio ambiente - Árvore ou Vegetação	17
17758675	1	IJAU - 17061	25/01/2024 21:14	25/01/2024 22:15	Meio ambiente - Vento	32
17822257	3	IJAU - 17061	26/01/2024 16:13	26/01/2024 16:17	Não classificada	4
17767272	1	IJAU - 17061	26/01/2024 19:21	28/01/2024 18:10	Meio ambiente - Árvore ou Vegetação	1
17761692	1	IJAU - 17061	26/01/2024 17:07	26/01/2024 19:26	Não classificada	6
17759623	1	IJAU - 17061	26/01/2024 09:30	26/01/2024 10:44	Meio ambiente - Vento	2
17759566	1	IJAU - 17061	26/01/2024 07:44	26/01/2024 10:35	Não classificada	11
17822024	4	IJAU - 17061	26/01/2024 05:56	26/01/2024 06:07	Meio ambiente - Árvore ou Vegetação	4
17759235	1	IJAU - 17061	26/01/2024 08:04	26/01/2024 09:06	Não classificada	27
17759911	1	IJAU - 17061	26/01/2024 10:09	26/01/2024 12:18	Meio ambiente - Árvore ou Vegetação	5
17746818	1	ILIU - 16291	23/01/2024 07:11	23/01/2024 10:32	Não classificada	14
17751456	1	ILIU - 16291	23/01/2024 20:40	24/01/2024 10:44	Meio ambiente - Descarga Atmosférica	48
17749577	1	ILIU - 16291	23/01/2024 17:59	23/01/2024 19:13	Meio ambiente - Árvore ou Vegetação	1
17747606	1	ILIU - 16291	23/01/2024 06:01	23/01/2024 13:24	Meio ambiente - Árvore ou Vegetação	11
17778691	2	ILIU - 16291	24/01/2024 12:00	25/01/2024 15:30	Meio ambiente - Árvore ou Vegetação	1
17754726	1	ILIU - 16291	24/01/2024 19:39	24/01/2024 21:37	Meio ambiente - Árvore ou Vegetação	18
17754713	2	ILIU - 16291	24/01/2024 15:41	24/01/2024 21:44	Meio ambiente - Vento	4
17754713	1	ILIU - 16291	24/01/2024 15:41	24/01/2024 21:44	Meio ambiente - Vento	2
17778691	1	ILIU - 16291	24/01/2024 12:00	24/01/2024 14:12	Meio ambiente - Árvore ou Vegetação	46
17778689	1	ILIU - 16291	24/01/2024 12:00	24/01/2024 13:23	Meio ambiente - Árvore ou Vegetação	123
17753652	1	ILIU - 16291	24/01/2024 09:08	24/01/2024 17:22	Meio ambiente - Árvore ou Vegetação	1
17778690	1	ILIU - 16291	24/01/2024 12:00	24/01/2024 14:12	Meio ambiente - Árvore ou Vegetação	1
17778692	1	ILIU - 16291	25/01/2024 10:55	25/01/2024 15:30	Meio ambiente - Árvore ou Vegetação	47
17757454	1	ILIU - 16291	25/01/2024 08:19	25/01/2024 16:41	Meio ambiente - Árvore ou Vegetação	5
17758393	1	ILIU - 16291	25/01/2024 17:15	25/01/2024 21:04	Meio ambiente - Árvore ou Vegetação	1
17761627	2	ILIU - 16291	26/01/2024 16:19	26/01/2024 19:00	Meio ambiente - Árvore ou Vegetação	5
17765570	1	ILIU - 16291	26/01/2024 18:19	26/01/2024 23:22	Meio ambiente - Descarga Atmosférica	9
17765570	2	ILIU - 16291	26/01/2024 18:19	27/01/2024 20:25	Meio ambiente - Descarga Atmosférica	85
17761627	1	ILIU - 16291	26/01/2024 16:19	26/01/2024 19:00	Meio ambiente - Árvore ou Vegetação	2
17761729	1	ILIU - 16291	26/01/2024 16:18	26/01/2024 19:39	Meio ambiente - Descarga Atmosférica	2
17750968	1	IMRU - 17096	23/01/2024 15:51	23/01/2024 18:05	Não classificada	24
17754767	2	IMRU - 17096	23/01/2024 16:49	23/01/2024 17:57	Meio ambiente - Árvore ou Vegetação	4
17754767	1	IMRU - 17096	23/01/2024 16:49	23/01/2024 17:57	Meio ambiente - Árvore ou Vegetação	35
17748558	1	IMRU - 17096	23/01/2024 12:51	23/01/2024 15:56	Meio ambiente - Vento	1

17748476	1	IMRU - 17096	23/01/2024 10:20	23/01/2024 15:43	Meio ambiente - Vento	23
17746537	1	IMRU - 17096	23/01/2024 00:07	23/01/2024 09:29	Meio ambiente - Vento	1
17752350	1	IMRU - 17096	23/01/2024 20:17	24/01/2024 13:52	Meio ambiente - Vento	1
17755239	1	IMRU - 17096	24/01/2024 20:16	25/01/2024 07:40	Meio ambiente - Descarga Atmosférica	1
17751533	1	IMRU - 17096	24/01/2024 08:59	24/01/2024 10:44	Meio ambiente - Árvore ou Vegetação	3
17750969	1	IMRU - 17096	24/01/2024 04:59	24/01/2024 09:23	Não classificada	3
17750543	1	IMRU - 17096	24/01/2024 04:44	24/01/2024 07:13	Meio ambiente - Descarga Atmosférica	3
17758571	1	IMRU - 17096	25/01/2024 18:37	25/01/2024 21:52	Meio ambiente - Vento	2
17757950	1	IMRU - 17096	25/01/2024 13:39	25/01/2024 18:33	Meio ambiente - Vento	1
17761178	1	IMRU - 17096	26/01/2024 12:02	26/01/2024 16:58	Meio ambiente - Descarga Atmosférica	1
17765909	1	IMRU - 17096	27/01/2024 18:10	28/01/2024 08:41	Meio ambiente - Descarga Atmosférica	3
17752897	1	INPD - 15316	23/01/2024 23:23	24/01/2024 15:28	Meio ambiente - Descarga Atmosférica	2
17749220	1	INPD - 15316	23/01/2024 16:00	23/01/2024 17:45	Meio ambiente - Árvore ou Vegetação	1
17747198	1	INPD - 15316	23/01/2024 08:10	23/01/2024 08:28	Meio ambiente - Vento	1661
17755475	1	INPD - 15316	23/01/2024 18:17	25/01/2024 09:21	Meio ambiente - Vento	1
17756605	1	INPD - 15316	23/01/2024 17:52	25/01/2024 14:30	Meio ambiente - Árvore ou Vegetação	6
17758312	1	INPD - 15316	23/01/2024 07:22	25/01/2024 16:20	Meio ambiente - Árvore ou Vegetação	5
17752649	1	INPD - 15316	23/01/2024 20:11	24/01/2024 14:29	Meio ambiente - Vento	1
17751021	1	INPD - 15316	23/01/2024 19:38	24/01/2024 09:31	Meio ambiente - Vento	2
17749697	6	INPD - 15316	23/01/2024 19:33	23/01/2024 20:11	Meio ambiente - Árvore ou Vegetação	915
17749697	5	INPD - 15316	23/01/2024 19:33	23/01/2024 20:11	Meio ambiente - Árvore ou Vegetação	5
17749697	3	INPD - 15316	23/01/2024 19:33	23/01/2024 20:11	Meio ambiente - Árvore ou Vegetação	2828
17749697	2	INPD - 15316	23/01/2024 19:33	23/01/2024 20:11	Meio ambiente - Árvore ou Vegetação	1
17749697	1	INPD - 15316	23/01/2024 19:33	23/01/2024 20:11	Meio ambiente - Árvore ou Vegetação	2
17750246	3	INPD - 15316	23/01/2024 18:45	23/01/2024 23:09	Meio ambiente - Vento	7
17750246	2	INPD - 15316	23/01/2024 18:45	23/01/2024 23:09	Meio ambiente - Vento	1
17750246	1	INPD - 15316	23/01/2024 18:45	23/01/2024 23:09	Meio ambiente - Vento	6
17753374	1	INPD - 15316	23/01/2024 17:30	24/01/2024 16:17	Meio ambiente - Descarga Atmosférica	6
17755395	1	INPD - 15316	23/01/2024 16:31	25/01/2024 08:55	Meio ambiente - Vento	3
17750103	1	INPD - 15316	23/01/2024 16:30	23/01/2024 22:11	Meio ambiente - Descarga Atmosférica	3
17755900	1	INPD - 15316	23/01/2024 08:13	25/01/2024 11:00	Meio ambiente - Vento	2
17747969	1	INPD - 15316	23/01/2024 13:02	23/01/2024 14:08	Meio ambiente - Vento	2
17747487	1	INPD - 15316	23/01/2024 12:43	23/01/2024 13:25	Meio ambiente - Vento	100
17749175	1	INPD - 15316	23/01/2024 12:26	23/01/2024 17:47	Meio ambiente - Vento	2
17748723	1	INPD - 15316	23/01/2024 12:20	23/01/2024 16:22	Meio ambiente - Vento	1
17747559	1	INPD - 15316	23/01/2024 11:34	23/01/2024 13:11	Meio ambiente - Vento	5
17747921	1	INPD - 15316	23/01/2024 10:01	23/01/2024 14:06	Meio ambiente - Descarga Atmosférica	1
17747900	1	INPD - 15316	23/01/2024 08:38	23/01/2024 14:01	Meio ambiente - Árvore ou Vegetação	5
17748613	1	INPD - 15316	23/01/2024 08:35	23/01/2024 16:03	Meio ambiente - Vento	1
17747199	1	INPD - 15316	23/01/2024 08:33	23/01/2024 11:52	Meio ambiente - Vento	114
17746647	2	INPD - 15316	23/01/2024 07:06	23/01/2024 09:46	Meio ambiente - Descarga Atmosférica	35
17746647	1	INPD - 15316	23/01/2024 07:06	23/01/2024 09:46	Meio ambiente - Descarga Atmosférica	31
17748701	1	INPD - 15316	23/01/2024 05:31	23/01/2024 16:16	Meio ambiente - Vento	1
17749591	1	INPD - 15316	23/01/2024 06:35	23/01/2024 19:21	Meio ambiente - Descarga Atmosférica	2
17749499	1	INPD - 15316	23/01/2024 06:29	23/01/2024 19:01	Meio ambiente - Descarga Atmosférica	54
17749697	4	INPD - 15316	23/01/2024 19:33	23/01/2024 20:11	Meio ambiente - Árvore ou Vegetação	23
17753761	1	INPD - 15316	24/01/2024 16:06	24/01/2024 17:39	Meio ambiente - Vento	4
17753761	4	INPD - 15316	24/01/2024 16:06	24/01/2024 17:45	Meio ambiente - Vento	371
17753761	2	INPD - 15316	24/01/2024 16:06	24/01/2024 17:45	Meio ambiente - Vento	1
17753760	1	INPD - 15316	24/01/2024 16:17	24/01/2024 17:28	Meio ambiente - Descarga Atmosférica	16
17752905	1	INPD - 15316	24/01/2024 06:31	24/01/2024 15:34	Meio ambiente - Vento	31
17753164	1	INPD - 15316	24/01/2024 08:18	24/01/2024 16:14	Meio ambiente - Descarga Atmosférica	2
17753759	1	INPD - 15316	24/01/2024 08:41	24/01/2024 17:28	Meio ambiente - Descarga Atmosférica	2
17753761	3	INPD - 15316	24/01/2024 16:06	24/01/2024 17:45	Meio ambiente - Vento	8
17753448	1	INPD - 15316	24/01/2024 10:40	24/01/2024 16:38	Meio ambiente - Vento	1
17753186	1	INPD - 15316	24/01/2024 09:42	24/01/2024 15:39	Meio ambiente - Vento	1
17752926	1	INPD - 15316	24/01/2024 08:39	24/01/2024 15:00	Meio ambiente - Vento	15
17751505	1	INPD - 15316	24/01/2024 07:24	24/01/2024 10:38	Meio ambiente - Vento	1
17752907	1	INPD - 15316	24/01/2024 07:02	24/01/2024 15:15	Meio ambiente - Descarga Atmosférica	46

17755809	2	INPD - 15316	24/01/2024 18:20	25/01/2024 10:34	Meio ambiente - Vento	1
17759994	1	INPD - 15316	24/01/2024 19:29	26/01/2024 10:30	Meio ambiente - Vento	10
17805891	1	INPD - 15316	24/01/2024 07:33	24/01/2024 16:58	Meio ambiente - Vento	18
17762113	1	INPD - 15316	25/01/2024 16:17	26/01/2024 21:52	Meio ambiente - Descarga Atmosférica	2
17758528	1	INPD - 15316	25/01/2024 13:59	25/01/2024 21:42	Meio ambiente - Vento	2
17760973	1	INPD - 15316	25/01/2024 19:32	26/01/2024 16:33	Meio ambiente - Vento	13
17758846	1	INPD - 15316	25/01/2024 18:40	26/01/2024 00:22	Não classificada	1
17758691	1	INPD - 15316	25/01/2024 18:11	25/01/2024 22:30	Meio ambiente - Descarga Atmosférica	1
17758142	1	INPD - 15316	25/01/2024 15:35	25/01/2024 19:25	Meio ambiente - Descarga Atmosférica	10
17757398	1	INPD - 15316	25/01/2024 12:21	25/01/2024 15:05	Meio ambiente - Vento	236
17756764	2	INPD - 15316	25/01/2024 11:30	25/01/2024 14:44	Não classificada	1
17756764	1	INPD - 15316	25/01/2024 11:30	25/01/2024 14:44	Não classificada	6
17757899	1	INPD - 15316	25/01/2024 11:19	25/01/2024 18:20	Meio ambiente - Descarga Atmosférica	17
17756072	1	INPD - 15316	25/01/2024 08:36	25/01/2024 11:42	Meio ambiente - Vento	1
17805471	1	INPD - 15316	25/01/2024 21:03	26/01/2024 14:28	Meio ambiente - Vento	12
17756606	1	INPD - 15316	25/01/2024 11:38	25/01/2024 14:30	Meio ambiente - Árvore ou Vegetação	21
17756012	1	INPD - 15316	25/01/2024 06:39	25/01/2024 11:29	Meio ambiente - Árvore ou Vegetação	1
17760973	2	INPD - 15316	25/01/2024 19:32	26/01/2024 16:33	Meio ambiente - Vento	2
17757177	1	INPD - 15316	25/01/2024 07:53	25/01/2024 15:48	Meio ambiente - Descarga Atmosférica	1
17756903	1	INPD - 15316	25/01/2024 07:56	25/01/2024 15:03	Meio ambiente - Descarga Atmosférica	1
17757399	1	INPD - 15316	25/01/2024 13:19	25/01/2024 15:22	Meio ambiente - Vento	55
17760043	1	INPD - 15316	26/01/2024 05:52	26/01/2024 12:59	Meio ambiente - Vento	2
17762749	1	INPD - 15316	26/01/2024 20:42	27/01/2024 10:21	Meio ambiente - Descarga Atmosférica	1
17763199	1	INPD - 15316	26/01/2024 18:19	26/01/2024 19:15	Meio ambiente - Árvore ou Vegetação	1
17763198	1	INPD - 15316	26/01/2024 13:28	26/01/2024 19:18	Meio ambiente - Árvore ou Vegetação	5
17761374	1	INPD - 15316	26/01/2024 10:28	26/01/2024 17:35	Meio ambiente - Descarga Atmosférica	17
17759874	1	INPD - 15316	26/01/2024 10:18	26/01/2024 12:09	Meio ambiente - Descarga Atmosférica	2
17759747	1	INPD - 15316	26/01/2024 08:52	26/01/2024 11:25	Meio ambiente - Árvore ou Vegetação	2
17760006	1	INPD - 15316	26/01/2024 08:26	26/01/2024 12:53	Meio ambiente - Vento	2
17759498	1	INPD - 15316	26/01/2024 08:06	26/01/2024 10:17	Meio ambiente - Descarga Atmosférica	1
17760354	2	INPD - 15316	26/01/2024 10:48	26/01/2024 14:20	Meio ambiente - Vento	1
17760110	1	INPD - 15316	26/01/2024 08:24	26/01/2024 13:34	Meio ambiente - Vento	1
17760354	1	INPD - 15316	26/01/2024 10:48	26/01/2024 14:20	Meio ambiente - Vento	4
17760354	3	INPD - 15316	26/01/2024 10:48	26/01/2024 14:20	Meio ambiente - Vento	9
17760354	4	INPD - 15316	26/01/2024 10:48	26/01/2024 14:20	Meio ambiente - Vento	21
17765607	1	INPD - 15316	27/01/2024 16:03	27/01/2024 22:47	Meio ambiente - Descarga Atmosférica	1
17764144	4	INPD - 15316	27/01/2024 14:20	27/01/2024 18:02	Não classificada	1
17764144	3	INPD - 15316	27/01/2024 14:20	27/01/2024 18:02	Não classificada	208
17764144	2	INPD - 15316	27/01/2024 14:20	27/01/2024 18:02	Não classificada	2
17763721	1	INPD - 15316	27/01/2024 14:15	27/01/2024 15:52	Meio ambiente - Vento	3
17763227	1	INPD - 15316	27/01/2024 09:28	27/01/2024 13:31	Meio ambiente - Descarga Atmosférica	2
17762950	1	INPD - 15316	27/01/2024 07:38	27/01/2024 11:22	Meio ambiente - Descarga Atmosférica	3
17762843	2	INPD - 15316	27/01/2024 06:49	27/01/2024 10:53	Meio ambiente - Vento	2
17762843	1	INPD - 15316	27/01/2024 06:49	27/01/2024 10:53	Meio ambiente - Vento	13
17764144	1	INPD - 15316	27/01/2024 14:20	27/01/2024 18:02	Não classificada	24
17764144	5	INPD - 15316	27/01/2024 14:20	27/01/2024 18:02	Não classificada	5
17765719	1	INPD - 15316	27/01/2024 12:11	27/01/2024 23:31	Meio ambiente - Descarga Atmosférica	6
17763024	1	INPD - 15316	27/01/2024 08:57	27/01/2024 11:51	Não classificada	115
17764221	1	INPD - 15316	27/01/2024 11:51	27/01/2024 18:39	Meio ambiente - Descarga Atmosférica	1
17764346	1	INPD - 15316	27/01/2024 08:57	27/01/2024 19:41	Meio ambiente - Vento	3
17752497	1	IOM - 15315	24/01/2024 07:29	24/01/2024 14:06	Meio ambiente - Árvore ou Vegetação	20
17755630	1	IOM - 15315	24/01/2024 18:31	25/01/2024 09:56	Não classificada	3
17766501	2	IOM - 15315	24/01/2024 15:36	28/01/2024 13:35	Meio ambiente - Descarga Atmosférica	1
17756836	1	IOM - 15315	24/01/2024 18:15	25/01/2024 14:45	Meio ambiente - Descarga Atmosférica	8
17759274	1	IOM - 15315	24/01/2024 17:03	26/01/2024 09:36	Meio ambiente - Vento	2
17754281	1	IOM - 15315	24/01/2024 15:27	24/01/2024 19:24	Meio ambiente - Descarga Atmosférica	5
17757164	1	IOM - 15315	24/01/2024 15:01	25/01/2024 15:57	Meio ambiente - Descarga Atmosférica	8
17751840	1	IOM - 15315	24/01/2024 09:51	24/01/2024 11:22	Meio ambiente - Árvore ou Vegetação	7
17752945	1	IOM - 15315	24/01/2024 09:36	24/01/2024 15:21	Meio ambiente - Árvore ou Vegetação	22

17758288	1	IOM - 15315	24/01/2024 18:19	25/01/2024 20:30	Meio ambiente - Descarga Atmosférica	3
17766501	1	IOM - 15315	24/01/2024 15:36	28/01/2024 13:35	Meio ambiente - Descarga Atmosférica	52
17759673	1	IOM - 15315	25/01/2024 08:05	26/01/2024 11:17	Meio ambiente - Vento	1
17757176	2	IOM - 15315	25/01/2024 07:52	25/01/2024 15:54	Meio ambiente - Vento	4
17767269	1	IOM - 15315	25/01/2024 17:38	28/01/2024 18:03	Meio ambiente - Descarga Atmosférica	20
17759457	1	IOM - 15315	25/01/2024 16:41	26/01/2024 10:08	Meio ambiente - Descarga Atmosférica	1
17757176	1	IOM - 15315	25/01/2024 07:52	25/01/2024 15:54	Meio ambiente - Vento	102
17757334	1	IOM - 15315	25/01/2024 12:15	25/01/2024 16:20	Meio ambiente - Árvore ou Vegetação	1
17758028	1	IOM - 15315	25/01/2024 11:34	25/01/2024 18:59	Meio ambiente - Descarga Atmosférica	6
17756911	1	IOM - 15315	25/01/2024 10:26	25/01/2024 15:01	Meio ambiente - Descarga Atmosférica	1
17848360	2	IOM - 15315	25/01/2024 18:06	30/01/2024 14:46	Meio ambiente - Inundação	46
17848360	1	IOM - 15315	25/01/2024 18:06	30/01/2024 14:46	Meio ambiente - Inundação	1
17757711	1	IOM - 15315	25/01/2024 08:51	25/01/2024 17:35	Meio ambiente - Descarga Atmosférica	4
17848361	2	IOM - 15315	26/01/2024 05:31	29/01/2024 18:23	Meio ambiente - Inundação	18
17848361	1	IOM - 15315	26/01/2024 05:31	29/01/2024 18:23	Meio ambiente - Inundação	43
17763686	1	IOM - 15315	26/01/2024 08:52	27/01/2024 15:45	Meio ambiente - Descarga Atmosférica	28
17777329	1	IOM - 15315	26/01/2024 17:13	31/01/2024 18:47	Meio ambiente - Descarga Atmosférica	2
17773114	1	IOM - 15315	26/01/2024 17:00	30/01/2024 15:28	Meio ambiente - Árvore ou Vegetação	1
17773487	1	IOM - 15315	26/01/2024 13:54	30/01/2024 17:06	Meio ambiente - Descarga Atmosférica	2
17761189	1	IOM - 15315	26/01/2024 09:44	26/01/2024 16:14	Meio ambiente - Árvore ou Vegetação	116
17821091	1	IOM - 15315	26/01/2024 05:31	29/01/2024 17:20	Meio ambiente - Árvore ou Vegetação	11
17761336	1	IOM - 15315	26/01/2024 07:03	26/01/2024 17:42	Meio ambiente - Descarga Atmosférica	1
17781937	1	IOM - 15315	26/01/2024 08:02	01/02/2024 18:53	Meio ambiente - Descarga Atmosférica	8
17768846	1	IOM - 15315	26/01/2024 08:02	29/01/2024 12:17	Meio ambiente - Descarga Atmosférica	1
17768765	1	IOM - 15315	26/01/2024 08:00	29/01/2024 11:54	Meio ambiente - Descarga Atmosférica	2
17769597	1	IOM - 15315	26/01/2024 07:09	29/01/2024 15:08	Meio ambiente - Descarga Atmosférica	31
17773114	2	IOM - 15315	26/01/2024 17:00	30/01/2024 15:28	Meio ambiente - Árvore ou Vegetação	1
17781937	2	IOM - 15315	26/01/2024 08:02	01/02/2024 18:53	Meio ambiente - Descarga Atmosférica	138
17821091	3	IOM - 15315	26/01/2024 05:31	29/01/2024 18:02	Meio ambiente - Árvore ou Vegetação	32
17766205	1	IOM - 15315	26/01/2024 17:18	28/01/2024 11:04	Meio ambiente - Descarga Atmosférica	1
17761226	1	IOM - 15315	26/01/2024 09:01	26/01/2024 17:15	Meio ambiente - Árvore ou Vegetação	20
17821091	2	IOM - 15315	26/01/2024 05:31	29/01/2024 17:20	Meio ambiente - Árvore ou Vegetação	18
17767388	1	IOM - 15315	26/01/2024 10:36	28/01/2024 18:49	Meio ambiente - Descarga Atmosférica	1
17763006	1	IOM - 15315	26/01/2024 11:52	27/01/2024 11:52	Meio ambiente - Descarga Atmosférica	3
17764059	1	IOM - 15315	26/01/2024 17:49	27/01/2024 17:47	Meio ambiente - Descarga Atmosférica	1
17846670	7	IOM - 15315	27/01/2024 03:09	27/01/2024 12:40	Meio ambiente - Vento	1269
17846670	14	IOM - 15315	27/01/2024 03:09	28/01/2024 10:58	Meio ambiente - Vento	10
17846671	2	IOM - 15315	27/01/2024 12:24	28/01/2024 11:40	Meio ambiente - Vento	55
17846670	12	IOM - 15315	27/01/2024 03:09	28/01/2024 10:58	Meio ambiente - Vento	2
17763394	1	IOM - 15315	27/01/2024 07:17	27/01/2024 14:21	Não classificada	2
17846670	3	IOM - 15315	27/01/2024 03:09	27/01/2024 11:39	Meio ambiente - Vento	3155
17763921	1	IOM - 15315	27/01/2024 09:42	27/01/2024 16:26	Meio ambiente - Árvore ou Vegetação	1
17846671	1	IOM - 15315	27/01/2024 12:24	28/01/2024 11:40	Meio ambiente - Vento	4
17846670	13	IOM - 15315	27/01/2024 03:09	28/01/2024 10:58	Meio ambiente - Vento	748
17846670	11	IOM - 15315	27/01/2024 03:09	28/01/2024 10:58	Meio ambiente - Vento	1
17846670	10	IOM - 15315	27/01/2024 03:09	28/01/2024 01:42	Meio ambiente - Vento	1681
17846670	8	IOM - 15315	27/01/2024 03:09	27/01/2024 15:38	Meio ambiente - Vento	610
17846670	6	IOM - 15315	27/01/2024 03:09	27/01/2024 12:40	Meio ambiente - Vento	886
17846670	5	IOM - 15315	27/01/2024 03:09	27/01/2024 12:40	Meio ambiente - Vento	4
17846670	4	IOM - 15315	27/01/2024 03:09	27/01/2024 12:12	Meio ambiente - Vento	733
17846670	2	IOM - 15315	27/01/2024 03:09	27/01/2024 11:20	Meio ambiente - Vento	714
17750127	1	IPC - 15314	23/01/2024 16:01	23/01/2024 22:19	Meio ambiente - Descarga Atmosférica	6
17748500	1	IPC - 15314	23/01/2024 14:08	23/01/2024 15:35	Meio ambiente - Descarga Atmosférica	2
17748406	1	IPC - 15314	23/01/2024 12:16	23/01/2024 15:23	Meio ambiente - Descarga Atmosférica	6
17748780	1	IPC - 15314	23/01/2024 10:47	23/01/2024 16:33	Meio ambiente - Descarga Atmosférica	1
17751512	1	IPC - 15314	24/01/2024 08:18	24/01/2024 10:30	Meio ambiente - Descarga Atmosférica	1
17754804	1	IPC - 15314	24/01/2024 14:26	24/01/2024 22:17	Meio ambiente - Descarga Atmosférica	1
17751685	1	IPC - 15314	24/01/2024 09:41	24/01/2024 11:09	Meio ambiente - Descarga Atmosférica	23
17809183	4	IPC - 15314	25/01/2024 19:52	26/01/2024 02:00	Meio ambiente - Vento	46

17809183	5	IPC - 15314	25/01/2024 19:52	26/01/2024 02:00	Meio ambiente - Vento	2
17809183	3	IPC - 15314	25/01/2024 19:52	26/01/2024 02:00	Meio ambiente - Vento	4
17809183	2	IPC - 15314	25/01/2024 19:52	26/01/2024 01:14	Meio ambiente - Vento	54
17809183	1	IPC - 15314	25/01/2024 19:52	25/01/2024 22:37	Meio ambiente - Vento	52
17809184	1	IPC - 15314	25/01/2024 22:44	26/01/2024 00:24	Meio ambiente - Vento	52
17759084	1	IPC - 15314	25/01/2024 19:32	26/01/2024 08:07	Meio ambiente - Vento	6
17758296	1	IPC - 15314	25/01/2024 13:02	25/01/2024 20:29	Não classificada	32
17757333	1	IPC - 15314	25/01/2024 12:11	25/01/2024 16:20	Não classificada	3
17759158	1	IPC - 15314	26/01/2024 07:33	26/01/2024 08:30	Meio ambiente - Vento	1
17749371	1	IRO - 15312	23/01/2024 14:04	23/01/2024 18:23	Meio ambiente - Vento	3
17752412	1	IRO - 15312	23/01/2024 17:24	24/01/2024 14:15	Meio ambiente - Árvore ou Vegetação	37
17751020	1	IRO - 15312	23/01/2024 19:28	24/01/2024 09:35	Meio ambiente - Árvore ou Vegetação	11
17749841	1	IRO - 15312	23/01/2024 18:13	23/01/2024 20:40	Meio ambiente - Vento	486
17750715	1	IRO - 15312	23/01/2024 16:12	24/01/2024 08:33	Meio ambiente - Descarga Atmosférica	18
17749216	1	IRO - 15312	23/01/2024 15:53	23/01/2024 17:44	Meio ambiente - Árvore ou Vegetação	43
17748631	1	IRO - 15312	23/01/2024 13:40	23/01/2024 16:09	Meio ambiente - Árvore ou Vegetação	7
17748775	1	IRO - 15312	23/01/2024 09:45	23/01/2024 16:29	Meio ambiente - Árvore ou Vegetação	28
17746498	1	IRO - 15312	23/01/2024 06:40	23/01/2024 09:20	Meio ambiente - Descarga Atmosférica	18
17755137	1	IRO - 15312	24/01/2024 22:29	25/01/2024 02:57	Não classificada	105
17755191	1	IRO - 15312	24/01/2024 12:31	25/01/2024 07:17	Meio ambiente - Árvore ou Vegetação	1
17751204	1	IRO - 15312	24/01/2024 07:14	24/01/2024 09:52	Meio ambiente - Vento	4
17755152	1	IRO - 15312	24/01/2024 18:01	25/01/2024 06:25	Meio ambiente - Descarga Atmosférica	1
17754847	1	IRO - 15312	24/01/2024 16:56	24/01/2024 22:29	Meio ambiente - Descarga Atmosférica	223
17754361	1	IRO - 15312	24/01/2024 14:22	24/01/2024 19:40	Meio ambiente - Árvore ou Vegetação	1
17793177	1	IRO - 15312	24/01/2024 11:30	24/01/2024 16:19	Meio ambiente - Vento	1
17755629	1	IRO - 15312	24/01/2024 18:19	25/01/2024 09:57	Meio ambiente - Árvore ou Vegetação	1
17754362	1	IRO - 15312	24/01/2024 18:10	24/01/2024 19:45	Meio ambiente - Árvore ou Vegetação	1
17753696	1	IRO - 15312	24/01/2024 12:58	24/01/2024 17:31	Meio ambiente - Descarga Atmosférica	4
17759252	1	IRO - 15312	25/01/2024 18:54	26/01/2024 09:16	Meio ambiente - Árvore ou Vegetação	3
17758848	1	IRO - 15312	25/01/2024 18:53	25/01/2024 23:50	Não classificada	15
17756081	1	IRO - 15312	25/01/2024 09:57	25/01/2024 11:39	Meio ambiente - Descarga Atmosférica	4
17755139	1	IRO - 15312	25/01/2024 03:08	25/01/2024 03:36	Não classificada	223
17763815	1	IRO - 15312	26/01/2024 19:00	27/01/2024 16:14	Meio ambiente - Árvore ou Vegetação	18
17762639	1	IRO - 15312	26/01/2024 18:30	27/01/2024 09:19	Não classificada	3
17760374	1	IRO - 15312	26/01/2024 07:40	26/01/2024 14:34	Não classificada	15
17759776	1	IRO - 15312	26/01/2024 01:31	26/01/2024 11:33	Não classificada	37
17775560	1	ITDD - 16294	23/01/2024 18:59	23/01/2024 19:32	Meio ambiente - Árvore ou Vegetação	1099
17749336	2	ITDD - 16294	23/01/2024 16:38	23/01/2024 18:08	Meio ambiente - Vento	4
17775560	3	ITDD - 16294	23/01/2024 18:59	23/01/2024 19:32	Meio ambiente - Árvore ou Vegetação	2
17753398	1	ITDD - 16294	23/01/2024 23:21	24/01/2024 10:18	Meio ambiente - Vento	23
17751622	1	ITDD - 16294	23/01/2024 22:10	24/01/2024 10:55	Meio ambiente - Vento	4
17827348	1	ITDD - 16294	23/01/2024 18:47	23/01/2024 22:17	Meio ambiente - Vento	21
17751982	1	ITDD - 16294	23/01/2024 21:04	24/01/2024 12:20	Meio ambiente - Vento	12
17750138	1	ITDD - 16294	23/01/2024 19:48	23/01/2024 22:26	Meio ambiente - Vento	1
17750359	1	ITDD - 16294	23/01/2024 19:46	24/01/2024 00:08	Meio ambiente - Vento	1
17775560	4	ITDD - 16294	23/01/2024 18:59	23/01/2024 19:32	Meio ambiente - Árvore ou Vegetação	44
17775560	2	ITDD - 16294	23/01/2024 18:59	23/01/2024 19:32	Meio ambiente - Árvore ou Vegetação	1266
17750345	1	ITDD - 16294	23/01/2024 18:07	23/01/2024 23:48	Meio ambiente - Vento	1
17750342	1	ITDD - 16294	23/01/2024 17:43	24/01/2024 00:05	Meio ambiente - Vento	1
17750077	1	ITDD - 16294	23/01/2024 17:26	23/01/2024 21:57	Meio ambiente - Vento	28
17749751	1	ITDD - 16294	23/01/2024 17:14	23/01/2024 20:18	Meio ambiente - Vento	1
17749750	1	ITDD - 16294	23/01/2024 17:08	23/01/2024 20:08	Meio ambiente - Vento	1
17749336	1	ITDD - 16294	23/01/2024 16:38	23/01/2024 18:08	Meio ambiente - Vento	3
17750268	1	ITDD - 16294	23/01/2024 10:29	23/01/2024 16:20	Meio ambiente - Erosão	52
17747196	1	ITDD - 16294	23/01/2024 07:48	23/01/2024 11:51	Meio ambiente - Vento	23
17750243	1	ITDD - 16294	23/01/2024 17:37	23/01/2024 23:07	Meio ambiente - Vento	3
17775560	5	ITDD - 16294	23/01/2024 18:59	23/01/2024 19:32	Meio ambiente - Árvore ou Vegetação	18
17750139	1	ITDD - 16294	23/01/2024 19:50	23/01/2024 22:17	Meio ambiente - Vento	21
17795270	7	ITDD - 16294	23/01/2024 17:34	24/01/2024 13:38	Meio ambiente - Árvore ou Vegetação	1

17756619	1	ITDD - 16294	24/01/2024 15:36	25/01/2024 13:46	Meio ambiente - Vento	3
17753299	1	ITDD - 16294	24/01/2024 14:09	24/01/2024 16:08	Meio ambiente - Vento	4
17761581	1	ITDD - 16294	24/01/2024 15:25	26/01/2024 17:50	Meio ambiente - Árvore ou Vegetação	3
17755256	1	ITDD - 16294	24/01/2024 19:56	25/01/2024 07:56	Meio ambiente - Vento	26
17755277	1	ITDD - 16294	24/01/2024 16:41	25/01/2024 08:08	Meio ambiente - Vento	1
17799766	1	ITDD - 16294	24/01/2024 14:48	24/01/2024 15:41	Meio ambiente - Árvore ou Vegetação	669
17799764	3	ITDD - 16294	24/01/2024 06:47	24/01/2024 21:15	Meio ambiente - Árvore ou Vegetação	2
17799764	1	ITDD - 16294	24/01/2024 06:47	24/01/2024 17:09	Meio ambiente - Árvore ou Vegetação	25
17754774	1	ITDD - 16294	24/01/2024 12:40	24/01/2024 21:27	Meio ambiente - Vento	2
17841347	1	ITDD - 16294	24/01/2024 15:41	25/01/2024 08:33	Meio ambiente - Vento	38
17841346	1	ITDD - 16294	24/01/2024 12:39	24/01/2024 14:47	Meio ambiente - Vento	38
17755020	1	ITDD - 16294	24/01/2024 12:06	24/01/2024 23:38	Meio ambiente - Vento	32
17799764	5	ITDD - 16294	24/01/2024 06:47	24/01/2024 21:15	Meio ambiente - Árvore ou Vegetação	125
17753161	1	ITDD - 16294	24/01/2024 08:08	24/01/2024 16:08	Meio ambiente - Vento	36
17753399	1	ITDD - 16294	24/01/2024 08:56	24/01/2024 10:18	Meio ambiente - Vento	56
17799764	2	ITDD - 16294	24/01/2024 06:47	24/01/2024 20:43	Meio ambiente - Árvore ou Vegetação	228
17754896	1	ITDD - 16294	24/01/2024 06:32	24/01/2024 22:54	Meio ambiente - Vento	1
17758088	1	ITDD - 16294	24/01/2024 06:14	25/01/2024 19:20	Meio ambiente - Vento	1
17799764	4	ITDD - 16294	24/01/2024 06:47	24/01/2024 21:15	Meio ambiente - Árvore ou Vegetação	3
17750510	1	ITDD - 16294	24/01/2024 01:03	24/01/2024 06:52	Meio ambiente - Vento	42
17799764	6	ITDD - 16294	24/01/2024 06:47	25/01/2024 15:15	Meio ambiente - Árvore ou Vegetação	4
17755906	1	ITDD - 16294	24/01/2024 07:31	25/01/2024 11:01	Meio ambiente - Vento	10
17755027	1	ITDD - 16294	24/01/2024 14:18	25/01/2024 00:09	Meio ambiente - Vento	33
17799766	2	ITDD - 16294	24/01/2024 14:48	24/01/2024 15:41	Meio ambiente - Árvore ou Vegetação	5
17755194	1	ITDD - 16294	24/01/2024 18:10	25/01/2024 07:25	Meio ambiente - Vento	2
17752288	1	ITDD - 16294	24/01/2024 11:57	24/01/2024 13:28	Não classificada	1
17764056	2	ITDD - 16294	25/01/2024 22:46	27/01/2024 17:55	Meio ambiente - Árvore ou Vegetação	5
17764056	1	ITDD - 16294	25/01/2024 22:46	26/01/2024 10:13	Meio ambiente - Árvore ou Vegetação	23
17758753	1	ITDD - 16294	25/01/2024 21:38	25/01/2024 22:54	Meio ambiente - Vento	1
17758395	1	ITDD - 16294	25/01/2024 18:39	25/01/2024 21:06	Não classificada	298
17757972	1	ITDD - 16294	25/01/2024 17:27	25/01/2024 18:37	Meio ambiente - Vento	1
17756644	1	ITDD - 16294	25/01/2024 06:59	25/01/2024 12:36	Meio ambiente - Árvore ou Vegetação	18
17758532	1	ITDD - 16294	25/01/2024 15:47	25/01/2024 21:46	Meio ambiente - Vento	5
17758207	1	ITDD - 16294	25/01/2024 09:06	25/01/2024 19:50	Meio ambiente - Vento	1
17799768	2	ITDD - 16294	25/01/2024 10:45	25/01/2024 15:15	Meio ambiente - Árvore ou Vegetação	3
17757403	1	ITDD - 16294	25/01/2024 12:44	25/01/2024 16:31	Meio ambiente - Vento	1
17799768	3	ITDD - 16294	25/01/2024 10:45	25/01/2024 15:15	Meio ambiente - Árvore ou Vegetação	345
17799768	1	ITDD - 16294	25/01/2024 10:45	25/01/2024 15:15	Meio ambiente - Árvore ou Vegetação	2
17757681	1	ITDD - 16294	25/01/2024 16:00	25/01/2024 17:18	Meio ambiente - Vento	1
17761886	1	ITDD - 16294	26/01/2024 16:35	26/01/2024 20:40	Não classificada	65
17802801	3	ITDD - 16294	26/01/2024 21:48	27/01/2024 02:09	Não classificada	1
17802801	2	ITDD - 16294	26/01/2024 21:48	27/01/2024 02:09	Não classificada	258
17802801	1	ITDD - 16294	26/01/2024 21:48	27/01/2024 01:30	Não classificada	112
17802801	5	ITDD - 16294	26/01/2024 21:48	27/01/2024 14:20	Não classificada	2
17761181	1	ITDD - 16294	26/01/2024 12:16	26/01/2024 16:55	Meio ambiente - Vento	1
17759148	1	ITDD - 16294	26/01/2024 00:49	26/01/2024 08:37	Meio ambiente - Descarga Atmosférica	1
17761585	1	ITDD - 16294	26/01/2024 10:05	26/01/2024 17:20	Meio ambiente - Árvore ou Vegetação	1
17802801	7	ITDD - 16294	26/01/2024 21:48	27/01/2024 14:20	Não classificada	9
17802801	6	ITDD - 16294	26/01/2024 21:48	27/01/2024 14:20	Não classificada	45
17802801	4	ITDD - 16294	26/01/2024 21:48	27/01/2024 14:20	Não classificada	246
17749995	1	ITMU - 15310	23/01/2024 18:45	23/01/2024 21:40	Não classificada	3
17749691	1	ITMU - 15310	23/01/2024 17:29	23/01/2024 19:53	Não classificada	1
17749306	1	ITMU - 15310	23/01/2024 17:27	23/01/2024 18:04	Não classificada	1
17747946	1	ITMU - 15310	23/01/2024 11:26	23/01/2024 14:17	Não classificada	4
17746551	1	ITMU - 15310	23/01/2024 07:49	23/01/2024 09:27	Não classificada	3
17746342	1	ITMU - 15310	23/01/2024 06:45	23/01/2024 08:35	Meio ambiente - Vento	1
17755488	1	ITMU - 15310	24/01/2024 23:31	25/01/2024 08:50	Meio ambiente - Descarga Atmosférica	1
17750923	1	ITMU - 15310	24/01/2024 07:39	24/01/2024 09:09	Meio ambiente - Descarga Atmosférica	1
17787767	1	ITMU - 15310	24/01/2024 19:02	24/01/2024 23:09	Meio ambiente - Descarga Atmosférica	14

17792282	1	ITMU - 15310	24/01/2024 15:24	24/01/2024 23:55	Meio ambiente - Descarga Atmosférica	4
17795936	3	ITMU - 15310	25/01/2024 16:08	25/01/2024 21:54	Meio ambiente - Descarga Atmosférica	94
17759294	1	ITMU - 15310	25/01/2024 21:59	26/01/2024 09:33	Meio ambiente - Descarga Atmosférica	1
17757824	1	ITMU - 15310	25/01/2024 14:35	25/01/2024 17:53	Não classificada	1
17795936	1	ITMU - 15310	25/01/2024 16:08	25/01/2024 21:54	Meio ambiente - Descarga Atmosférica	2
17795936	4	ITMU - 15310	25/01/2024 16:08	25/01/2024 21:54	Meio ambiente - Descarga Atmosférica	351
17795936	2	ITMU - 15310	25/01/2024 16:08	25/01/2024 21:54	Meio ambiente - Descarga Atmosférica	47
17759966	1	ITMU - 15310	26/01/2024 07:56	26/01/2024 12:35	Meio ambiente - Descarga Atmosférica	6
17747904	2	IUAU - 17031	23/01/2024 08:54	23/01/2024 13:53	Meio ambiente - Descarga Atmosférica	1
17750620	1	IUAU - 17031	23/01/2024 21:16	24/01/2024 07:49	Meio ambiente - Descarga Atmosférica	1
17750299	1	IUAU - 17031	23/01/2024 22:35	23/01/2024 23:28	Meio ambiente - Descarga Atmosférica	7
17747962	1	IUAU - 17031	23/01/2024 12:24	23/01/2024 14:19	Meio ambiente - Descarga Atmosférica	1
17746994	3	IUAU - 17031	23/01/2024 09:04	23/01/2024 10:55	Meio ambiente - Descarga Atmosférica	1
17746994	2	IUAU - 17031	23/01/2024 09:04	23/01/2024 10:55	Meio ambiente - Descarga Atmosférica	1
17746994	1	IUAU - 17031	23/01/2024 09:04	23/01/2024 10:55	Meio ambiente - Descarga Atmosférica	81
17747904	1	IUAU - 17031	23/01/2024 08:54	23/01/2024 13:53	Meio ambiente - Descarga Atmosférica	5
17746553	1	IUAU - 17031	23/01/2024 07:59	23/01/2024 09:30	Meio ambiente - Descarga Atmosférica	3
17751133	1	IUAU - 17031	24/01/2024 07:46	24/01/2024 09:45	Meio ambiente - Descarga Atmosférica	7
17752783	1	IUAU - 17031	24/01/2024 12:22	24/01/2024 14:53	Não classificada	9
17753676	1	IUAU - 17031	24/01/2024 11:15	24/01/2024 17:34	Meio ambiente - Descarga Atmosférica	1
17752523	1	IUAU - 17031	24/01/2024 10:30	24/01/2024 14:02	Meio ambiente - Descarga Atmosférica	9
17751536	1	IUAU - 17031	24/01/2024 09:07	24/01/2024 10:45	Meio ambiente - Descarga Atmosférica	8
17751786	1	IUAU - 17031	24/01/2024 06:52	24/01/2024 11:33	Meio ambiente - Vento	2
17752783	2	IUAU - 17031	24/01/2024 12:22	24/01/2024 14:53	Não classificada	8
17758275	1	IUAU - 17031	25/01/2024 17:03	25/01/2024 19:27	Meio ambiente - Árvore ou Vegetação	1
17758474	1	IUAU - 17031	25/01/2024 19:56	25/01/2024 21:21	Meio ambiente - Vento	1
17758222	1	IUAU - 17031	25/01/2024 16:43	25/01/2024 19:49	Meio ambiente - Descarga Atmosférica	9
17755506	1	IUAU - 17031	25/01/2024 08:32	25/01/2024 09:14	Meio ambiente - Árvore ou Vegetação	24
17760250	1	IUAU - 17031	26/01/2024 13:35	26/01/2024 14:05	Meio ambiente - Árvore ou Vegetação	1
17750590	1	JBT - 16295	23/01/2024 20:26	24/01/2024 07:45	Meio ambiente - Árvore ou Vegetação	8
17751313	1	JBT - 16295	23/01/2024 19:50	24/01/2024 10:14	Meio ambiente - Descarga Atmosférica	6
17753376	1	JBT - 16295	23/01/2024 18:28	24/01/2024 16:21	Meio ambiente - Descarga Atmosférica	4
17748919	2	JBT - 16295	23/01/2024 11:07	23/01/2024 17:10	Meio ambiente - Árvore ou Vegetação	7
17753872	1	JBT - 16295	24/01/2024 14:57	24/01/2024 17:53	Meio ambiente - Descarga Atmosférica	10
17753454	1	JBT - 16295	24/01/2024 11:06	24/01/2024 16:49	Meio ambiente - Vento	5
17753890	1	JBT - 16295	24/01/2024 15:55	24/01/2024 17:35	Meio ambiente - Descarga Atmosférica	1
17752688	1	JBT - 16295	24/01/2024 07:34	24/01/2024 14:55	Meio ambiente - Descarga Atmosférica	8
17754366	1	JBT - 16295	24/01/2024 16:32	24/01/2024 19:41	Meio ambiente - Vento	17
17752365	1	JBT - 16295	24/01/2024 06:29	24/01/2024 13:33	Meio ambiente - Descarga Atmosférica	14
17756543	1	JBT - 16295	24/01/2024 12:23	25/01/2024 14:00	Meio ambiente - Árvore ou Vegetação	1
17761464	2	JBT - 16295	25/01/2024 07:48	26/01/2024 18:52	Não classificada	9
17759813	1	JBT - 16295	25/01/2024 18:07	26/01/2024 11:45	Meio ambiente - Vento	1
17761464	1	JBT - 16295	25/01/2024 07:48	25/01/2024 16:18	Não classificada	299
17757127	1	JBT - 16295	25/01/2024 12:00	25/01/2024 15:45	Meio ambiente - Descarga Atmosférica	6
17757993	1	JBT - 16295	25/01/2024 10:36	25/01/2024 18:39	Meio ambiente - Árvore ou Vegetação	17
17756906	1	JBT - 16295	25/01/2024 09:50	25/01/2024 15:08	Meio ambiente - Descarga Atmosférica	3
17756554	1	JBT - 16295	25/01/2024 05:31	25/01/2024 13:54	Meio ambiente - Descarga Atmosférica	9
17756740	3	JBT - 16295	25/01/2024 14:24	25/01/2024 14:42	Meio ambiente - Vento	1
17756554	2	JBT - 16295	25/01/2024 05:31	25/01/2024 13:54	Meio ambiente - Descarga Atmosférica	7
17756738	3	JBT - 16295	25/01/2024 09:43	25/01/2024 09:58	Meio ambiente - Vento	1
17761792	1	JBT - 16295	26/01/2024 17:14	26/01/2024 20:03	Meio ambiente - Descarga Atmosférica	25
17760887	1	JBT - 16295	26/01/2024 13:33	26/01/2024 15:42	Meio ambiente - Vento	1
17761752	1	JBT - 16295	26/01/2024 11:43	26/01/2024 15:25	Meio ambiente - Árvore ou Vegetação	5
17761751	1	JBT - 16295	26/01/2024 11:15	26/01/2024 15:25	Meio ambiente - Árvore ou Vegetação	5
17760821	1	JBT - 16295	26/01/2024 10:38	26/01/2024 15:44	Meio ambiente - Árvore ou Vegetação	12
17768647	1	JBT - 16295	26/01/2024 08:05	26/01/2024 13:02	Meio ambiente - Vento	1
17761465	1	JBT - 16295	26/01/2024 17:01	26/01/2024 18:52	Não classificada	299
17761792	2	JBT - 16295	26/01/2024 17:14	26/01/2024 20:03	Meio ambiente - Descarga Atmosférica	1
17761792	3	JBT - 16295	26/01/2024 17:14	26/01/2024 20:03	Meio ambiente - Descarga Atmosférica	63

17753817	1	JDN - 16298	23/01/2024 20:58	24/01/2024 17:39	Não classificada	1
17766634	1	JDN - 16298	23/01/2024 19:45	28/01/2024 12:04	Meio ambiente - Vento	1
17753367	1	JDN - 16298	23/01/2024 14:17	24/01/2024 16:32	Meio ambiente - Descarga Atmosférica	1
17770672	1	JDN - 16298	23/01/2024 14:03	29/01/2024 16:49	Meio ambiente - Vento	1
17752099	1	JDN - 16298	23/01/2024 05:19	24/01/2024 12:43	Meio ambiente - Descarga Atmosférica	1
17805746	7	JDN - 16298	23/01/2024 01:52	24/01/2024 20:50	Meio ambiente - Árvore ou Vegetação	2
17805746	5	JDN - 16298	23/01/2024 01:52	23/01/2024 17:22	Meio ambiente - Árvore ou Vegetação	28
17805746	4	JDN - 16298	23/01/2024 01:52	23/01/2024 16:48	Meio ambiente - Árvore ou Vegetação	56
17805746	2	JDN - 16298	23/01/2024 01:52	23/01/2024 16:09	Meio ambiente - Árvore ou Vegetação	22
17805746	1	JDN - 16298	23/01/2024 01:52	23/01/2024 15:46	Meio ambiente - Árvore ou Vegetação	6
17753373	1	JDN - 16298	23/01/2024 17:30	24/01/2024 16:51	Não classificada	7
17805746	6	JDN - 16298	23/01/2024 01:52	23/01/2024 17:22	Meio ambiente - Árvore ou Vegetação	349
17766635	1	JDN - 16298	25/01/2024 10:00	28/01/2024 13:06	Meio ambiente - Descarga Atmosférica	1
17763416	2	JDN - 16298	25/01/2024 19:24	27/01/2024 14:53	Meio ambiente - Árvore ou Vegetação	29
17763416	1	JDN - 16298	25/01/2024 19:24	27/01/2024 14:53	Meio ambiente - Árvore ou Vegetação	68
17766807	1	JDN - 16298	25/01/2024 15:32	28/01/2024 15:09	Meio ambiente - Descarga Atmosférica	2
17765611	2	JDN - 16298	27/01/2024 16:43	27/01/2024 21:48	Não classificada	29
17765611	1	JDN - 16298	27/01/2024 16:43	27/01/2024 21:48	Não classificada	68
17764427	1	JDN - 16298	27/01/2024 13:10	27/01/2024 19:55	Não classificada	54
17765895	1	JDN - 16298	27/01/2024 12:01	28/01/2024 08:38	Meio ambiente - Descarga Atmosférica	7
17773666	1	JDN - 16298	27/01/2024 11:35	30/01/2024 17:51	Meio ambiente - Vento	3
17768733	1	JDN - 16298	27/01/2024 06:37	29/01/2024 11:37	Meio ambiente - Descarga Atmosférica	14
17764441	1	JDN - 16298	27/01/2024 07:22	27/01/2024 20:06	Meio ambiente - Árvore ou Vegetação	42
17766019	1	JDN - 16298	27/01/2024 16:55	28/01/2024 09:41	Meio ambiente - Árvore ou Vegetação	1
17754768	2	JFAD - 16300	23/01/2024 19:26	24/01/2024 20:05	Meio ambiente - Árvore ou Vegetação	11
17750863	1	JFAD - 16300	23/01/2024 20:14	24/01/2024 09:02	Meio ambiente - Descarga Atmosférica	18
17754768	1	JFAD - 16300	23/01/2024 19:26	24/01/2024 00:04	Meio ambiente - Árvore ou Vegetação	113
17749765	1	JFAD - 16300	23/01/2024 19:23	23/01/2024 20:09	Meio ambiente - Árvore ou Vegetação	24
17753274	1	JFAD - 16300	24/01/2024 13:20	24/01/2024 15:43	Não classificada	1
17751924	1	JFAD - 16300	24/01/2024 08:44	24/01/2024 11:49	Meio ambiente - Descarga Atmosférica	3
17751794	2	JFAD - 16300	24/01/2024 07:23	24/01/2024 11:32	Meio ambiente - Descarga Atmosférica	12
17751794	1	JFAD - 16300	24/01/2024 07:23	24/01/2024 11:32	Meio ambiente - Descarga Atmosférica	1
17758666	1	JFAD - 16300	25/01/2024 18:20	25/01/2024 20:31	Meio ambiente - Vento	62
17759142	1	JFAD - 16300	25/01/2024 20:41	26/01/2024 08:36	Não classificada	31
17758667	1	JFAD - 16300	25/01/2024 19:49	25/01/2024 20:48	Meio ambiente - Vento	174
17824987	2	JFAD - 16300	25/01/2024 21:09	25/01/2024 21:16	Não classificada	3230
17751028	1	JFAO - 16302	23/01/2024 23:22	24/01/2024 09:27	Meio ambiente - Descarga Atmosférica	10
17751027	1	JFAO - 16302	23/01/2024 23:17	24/01/2024 09:33	Meio ambiente - Descarga Atmosférica	31
17752218	1	JFAO - 16302	24/01/2024 09:21	24/01/2024 13:08	Não classificada	10
17840747	1	JFAO - 16302	24/01/2024 06:59	24/01/2024 09:19	Meio ambiente - Descarga Atmosférica	53
17751808	1	JFAO - 16302	24/01/2024 08:26	24/01/2024 11:29	Meio ambiente - Descarga Atmosférica	16
17761195	1	JFAO - 16302	26/01/2024 14:10	26/01/2024 17:00	Meio ambiente - Árvore ou Vegetação	3
17840590	1	JFAO - 16302	26/01/2024 16:17	26/01/2024 23:09	Meio ambiente - Árvore ou Vegetação	60
17840606	1	JFAO - 16302	26/01/2024 16:17	26/01/2024 21:22	Meio ambiente - Árvore ou Vegetação	286
17825196	1	JFAO - 16302	26/01/2024 15:20	26/01/2024 20:56	Meio ambiente - Vento	225
17825195	1	JFAO - 16302	26/01/2024 12:18	26/01/2024 16:08	Meio ambiente - Vento	258
17824882	1	JFAO - 16302	26/01/2024 06:36	27/01/2024 17:33	Meio ambiente - Vento	8
17760620	1	JFAO - 16302	26/01/2024 11:33	26/01/2024 15:04	Meio ambiente - Descarga Atmosférica	40
17760384	1	JFAO - 16302	26/01/2024 08:15	26/01/2024 14:36	Meio ambiente - Descarga Atmosférica	127
17761897	1	JFAO - 16302	26/01/2024 17:34	26/01/2024 20:32	Meio ambiente - Árvore ou Vegetação	1
17840532	1	JFAO - 16302	26/01/2024 06:50	26/01/2024 15:10	Não classificada	286
17840531	1	JFAO - 16302	26/01/2024 06:35	26/01/2024 15:10	Meio ambiente - Descarga Atmosférica	60
17750156	1	JFAQ - 17081	23/01/2024 20:05	23/01/2024 22:32	Meio ambiente - Árvore ou Vegetação	128
17755135	1	JFAQ - 17081	23/01/2024 19:31	23/01/2024 21:39	Meio ambiente - Árvore ou Vegetação	3012
17758629	1	JFAQ - 17081	23/01/2024 09:03	25/01/2024 18:43	Meio ambiente - Árvore ou Vegetação	37
17755135	2	JFAQ - 17081	23/01/2024 19:31	23/01/2024 21:40	Meio ambiente - Árvore ou Vegetação	1668
17746651	1	JFAQ - 17081	23/01/2024 07:19	23/01/2024 09:55	Não classificada	61
17751641	1	JFAQ - 17081	24/01/2024 06:56	24/01/2024 11:05	Meio ambiente - Descarga Atmosférica	41
17751197	1	JFAQ - 17081	24/01/2024 06:06	24/01/2024 10:03	Meio ambiente - Descarga Atmosférica	14

17754880	1	JFAQ - 17081	24/01/2024 17:03	24/01/2024 22:37	Meio ambiente - Árvore ou Vegetação	1
17751630	1	JFAQ - 17081	24/01/2024 06:03	24/01/2024 11:15	Meio ambiente - Descarga Atmosférica	119
17751483	1	JFAQ - 17081	24/01/2024 04:04	24/01/2024 10:40	Meio ambiente - Árvore ou Vegetação	25
17759644	1	JFAQ - 17081	25/01/2024 23:00	26/01/2024 11:04	Meio ambiente - Árvore ou Vegetação	2
17764414	2	JFAQ - 17081	25/01/2024 18:12	27/01/2024 20:00	Meio ambiente - Vento	6
17762828	1	JFAQ - 17081	25/01/2024 15:09	27/01/2024 10:52	Não classificada	12
17764414	1	JFAQ - 17081	25/01/2024 18:12	26/01/2024 16:56	Meio ambiente - Vento	2
17759081	1	JFAQ - 17081	25/01/2024 18:59	26/01/2024 08:07	Não classificada	1
17824987	2	JFAQ - 17081	25/01/2024 21:09	25/01/2024 21:16	Não classificada	26
17762704	1	JFAQ - 17081	26/01/2024 18:06	27/01/2024 09:50	Não classificada	1
17760757	1	JFAQ - 17081	26/01/2024 11:52	26/01/2024 15:38	Meio ambiente - Vento	5
17759259	1	JFAQ - 17081	26/01/2024 00:55	26/01/2024 09:11	Meio ambiente - Árvore ou Vegetação	75
17751616	1	JFAU - 17086	23/01/2024 21:45	24/01/2024 11:04	Meio ambiente - Árvore ou Vegetação	47
17753379	1	JFAU - 17086	23/01/2024 19:52	24/01/2024 16:48	Meio ambiente - Árvore ou Vegetação	26
17751897	1	JFAU - 17086	23/01/2024 19:09	24/01/2024 12:02	Meio ambiente - Vento	7
17749880	1	JFAU - 17086	23/01/2024 18:22	23/01/2024 20:47	Meio ambiente - Descarga Atmosférica	47
17751017	1	JFAU - 17086	23/01/2024 18:12	24/01/2024 09:34	Meio ambiente - Descarga Atmosférica	8
17749271	1	JFAU - 17086	23/01/2024 09:23	23/01/2024 18:03	Meio ambiente - Descarga Atmosférica	25
17754125	2	JFAU - 17086	24/01/2024 17:31	24/01/2024 18:25	Meio ambiente - Descarga Atmosférica	118
17754125	1	JFAU - 17086	24/01/2024 17:31	24/01/2024 18:25	Meio ambiente - Descarga Atmosférica	59
17754124	1	JFAU - 17086	24/01/2024 10:23	24/01/2024 18:25	Meio ambiente - Descarga Atmosférica	1
17754287	1	JFAU - 17086	24/01/2024 16:45	24/01/2024 19:19	Meio ambiente - Descarga Atmosférica	5
17754455	1	JFAU - 17086	24/01/2024 14:03	24/01/2024 20:05	Meio ambiente - Descarga Atmosférica	1
17752517	1	JFAU - 17086	24/01/2024 09:48	24/01/2024 14:08	Meio ambiente - Árvore ou Vegetação	192
17754395	1	JFAU - 17086	24/01/2024 09:46	24/01/2024 19:54	Meio ambiente - Árvore ou Vegetação	5
17751665	1	JFAU - 17086	24/01/2024 08:43	24/01/2024 11:00	Meio ambiente - Descarga Atmosférica	11
17751646	1	JFAU - 17086	24/01/2024 07:24	24/01/2024 11:17	Meio ambiente - Árvore ou Vegetação	3
17750793	1	JFAU - 17086	24/01/2024 02:42	24/01/2024 08:39	Meio ambiente - Árvore ou Vegetação	1
17761599	1	JFAU - 17086	26/01/2024 12:04	26/01/2024 19:05	Meio ambiente - Descarga Atmosférica	87
17761799	1	JFAU - 17086	26/01/2024 13:05	26/01/2024 18:34	Meio ambiente - Árvore ou Vegetação	255
17761304	1	JFAU - 17086	26/01/2024 14:38	26/01/2024 17:21	Meio ambiente - Vento	1
17761422	1	JFAU - 17086	26/01/2024 14:14	26/01/2024 18:19	Meio ambiente - Árvore ou Vegetação	1
17773326	2	JFAU - 17086	26/01/2024 12:50	30/01/2024 16:57	Meio ambiente - Árvore ou Vegetação	2
17773326	1	JFAU - 17086	26/01/2024 12:50	26/01/2024 13:40	Meio ambiente - Árvore ou Vegetação	6
17763639	1	JFAU - 17086	26/01/2024 12:42	27/01/2024 15:59	Meio ambiente - Árvore ou Vegetação	7
17761027	1	JFAU - 17086	26/01/2024 10:50	26/01/2024 16:25	Meio ambiente - Descarga Atmosférica	5
17761172	1	JFAU - 17086	26/01/2024 09:22	26/01/2024 15:49	Meio ambiente - Árvore ou Vegetação	6
17761289	1	JFAU - 17086	26/01/2024 08:39	26/01/2024 17:25	Meio ambiente - Árvore ou Vegetação	18
17761358	1	JFAU - 17086	26/01/2024 08:14	26/01/2024 17:52	Meio ambiente - Árvore ou Vegetação	3
17773326	3	JFAU - 17086	26/01/2024 12:50	30/01/2024 16:57	Meio ambiente - Árvore ou Vegetação	1
17761204	1	JFAU - 17086	26/01/2024 16:29	26/01/2024 17:16	Meio ambiente - Árvore ou Vegetação	30
17761075	1	JFAU - 17086	26/01/2024 06:59	26/01/2024 16:35	Meio ambiente - Descarga Atmosférica	1
17750622	1	JMLT - 15301	23/01/2024 22:20	24/01/2024 07:50	Meio ambiente - Descarga Atmosférica	504
17747422	1	JMLT - 15301	23/01/2024 10:25	23/01/2024 12:16	Meio ambiente - Árvore ou Vegetação	3
17746375	1	JMLT - 15301	23/01/2024 06:41	23/01/2024 08:39	Meio ambiente - Descarga Atmosférica	1
17751942	1	JMLT - 15301	24/01/2024 09:41	24/01/2024 11:59	Meio ambiente - Descarga Atmosférica	21
17754773	1	JMLT - 15301	24/01/2024 04:05	24/01/2024 16:25	Meio ambiente - Árvore ou Vegetação	857
17754701	1	JMLT - 15301	24/01/2024 07:30	24/01/2024 21:45	Meio ambiente - Vento	4
17758614	1	JMLT - 15301	25/01/2024 19:04	25/01/2024 22:10	Meio ambiente - Descarga Atmosférica	28
17757325	1	JMLT - 15301	25/01/2024 10:55	25/01/2024 16:11	Meio ambiente - Descarga Atmosférica	2
17762634	1	JMLT - 15301	26/01/2024 15:50	27/01/2024 09:22	Meio ambiente - Árvore ou Vegetação	35
17760609	1	JMLT - 15301	26/01/2024 10:11	26/01/2024 15:09	Meio ambiente - Descarga Atmosférica	34
17761227	1	JMLT - 15301	26/01/2024 09:09	26/01/2024 17:18	Meio ambiente - Árvore ou Vegetação	2
17763071	1	JMLT - 15301	26/01/2024 16:57	27/01/2024 11:28	Meio ambiente - Vento	240
17792850	2	JMLT - 15301	26/01/2024 16:28	26/01/2024 19:23	Meio ambiente - Vento	42
17792850	1	JMLT - 15301	26/01/2024 16:28	26/01/2024 19:23	Meio ambiente - Vento	305
17765739	1	JMLT - 15301	27/01/2024 18:07	27/01/2024 22:56	Não classificada	1
17767277	1	JMLT - 15301	27/01/2024 19:16	28/01/2024 17:58	Meio ambiente - Descarga Atmosférica	59
17752104	1	JNUQ - 17038	23/01/2024 05:39	24/01/2024 12:29	Não classificada	78

17750068	1	JNUQ - 17038	23/01/2024 15:24	23/01/2024 22:02	Não classificada	15
17754604	1	JNUQ - 17038	23/01/2024 17:32	24/01/2024 15:25	Meio ambiente - Árvore ou Vegetação	134
17759926	1	JNUQ - 17038	23/01/2024 12:39	26/01/2024 12:30	Não classificada	1
17749272	1	JNUQ - 17038	23/01/2024 09:30	23/01/2024 17:30	Meio ambiente - Descarga Atmosférica	2
17753360	1	JNUQ - 17038	23/01/2024 08:10	24/01/2024 16:17	Meio ambiente - Vento	1
17756147	1	JNUQ - 17038	24/01/2024 13:21	25/01/2024 12:04	Não classificada	1
17756001	1	JNUQ - 17038	24/01/2024 07:40	25/01/2024 11:22	Não classificada	1
17756829	1	JNUQ - 17038	24/01/2024 12:56	25/01/2024 14:46	Meio ambiente - Árvore ou Vegetação	6
17753736	1	JNUQ - 17038	24/01/2024 14:38	24/01/2024 17:16	Não classificada	73
17759884	1	JNUQ - 17038	24/01/2024 15:16	26/01/2024 12:15	Não classificada	3
17760598	1	JNUQ - 17038	26/01/2024 08:31	26/01/2024 15:09	Meio ambiente - Árvore ou Vegetação	45
17763064	1	JNUQ - 17038	26/01/2024 10:36	27/01/2024 12:16	Meio ambiente - Descarga Atmosférica	1
17759858	1	JNUQ - 17038	26/01/2024 06:51	26/01/2024 12:06	Meio ambiente - Vento	7
17766808	1	JNUQ - 17038	27/01/2024 08:23	28/01/2024 15:03	Meio ambiente - Vento	1
17774571	1	JNUQ - 17038	27/01/2024 05:30	27/01/2024 16:33	Meio ambiente - Vento	2
17764450	1	JNUQ - 17038	27/01/2024 14:07	27/01/2024 20:16	Meio ambiente - Árvore ou Vegetação	5
17815912	4	JNUQ - 17038	27/01/2024 14:05	28/01/2024 07:21	Meio ambiente - Árvore ou Vegetação	5
17815912	2	JNUQ - 17038	27/01/2024 14:05	28/01/2024 07:21	Meio ambiente - Árvore ou Vegetação	76
17815911	1	JNUQ - 17038	27/01/2024 08:16	27/01/2024 20:25	Meio ambiente - Árvore ou Vegetação	14
17763146	1	JNUQ - 17038	27/01/2024 09:24	27/01/2024 12:27	Não classificada	1
17763132	1	JNUQ - 17038	27/01/2024 07:40	27/01/2024 12:32	Meio ambiente - Vento	1
17774572	1	JNUQ - 17038	27/01/2024 11:17	27/01/2024 16:33	Meio ambiente - Vento	2019
17815912	3	JNUQ - 17038	27/01/2024 14:05	28/01/2024 07:21	Meio ambiente - Árvore ou Vegetação	64
17815912	1	JNUQ - 17038	27/01/2024 14:05	27/01/2024 20:25	Meio ambiente - Árvore ou Vegetação	267
17757302	1	JNUT - 17066	23/01/2024 19:51	25/01/2024 16:22	Meio ambiente - Descarga Atmosférica	2
17749924	1	JNUT - 17066	23/01/2024 17:30	23/01/2024 21:34	Meio ambiente - Descarga Atmosférica	10
17754390	2	JNUT - 17066	23/01/2024 16:28	24/01/2024 16:50	Meio ambiente - Árvore ou Vegetação	33
17754390	1	JNUT - 17066	23/01/2024 16:28	24/01/2024 16:50	Meio ambiente - Árvore ou Vegetação	2
17750678	1	JNUT - 17066	23/01/2024 14:18	24/01/2024 08:18	Não classificada	1
17752027	1	JNUT - 17066	23/01/2024 09:51	24/01/2024 12:31	Meio ambiente - Descarga Atmosférica	4
17757429	1	JNUT - 17066	23/01/2024 08:57	25/01/2024 16:42	Meio ambiente - Descarga Atmosférica	1
17746376	1	JNUT - 17066	23/01/2024 06:42	23/01/2024 08:47	Meio ambiente - Descarga Atmosférica	6
17746822	1	JNUT - 17066	23/01/2024 07:33	23/01/2024 10:32	Meio ambiente - Árvore ou Vegetação	2
17754416	2	JNUT - 17066	24/01/2024 17:42	24/01/2024 20:00	Meio ambiente - Descarga Atmosférica	2
17832855	1	JNUT - 17066	24/01/2024 17:03	28/01/2024 13:52	Meio ambiente - Descarga Atmosférica	3
17754522	1	JNUT - 17066	24/01/2024 16:28	24/01/2024 20:28	Meio ambiente - Descarga Atmosférica	1
17789034	2	JNUT - 17066	24/01/2024 18:07	24/01/2024 22:00	Meio ambiente - Árvore ou Vegetação	104
17754475	1	JNUT - 17066	24/01/2024 10:54	24/01/2024 20:20	Meio ambiente - Descarga Atmosférica	27
17754979	1	JNUT - 17066	24/01/2024 18:53	24/01/2024 23:27	Não classificada	50
17756624	1	JNUT - 17066	24/01/2024 18:28	25/01/2024 13:26	Meio ambiente - Árvore ou Vegetação	1
17789034	1	JNUT - 17066	24/01/2024 18:07	24/01/2024 21:43	Meio ambiente - Árvore ou Vegetação	1652
17754416	1	JNUT - 17066	24/01/2024 17:42	24/01/2024 20:00	Meio ambiente - Descarga Atmosférica	4
17753757	1	JNUT - 17066	24/01/2024 10:00	24/01/2024 17:27	Não classificada	81
17755190	1	JNUT - 17066	24/01/2024 08:37	25/01/2024 07:25	Não classificada	5
17753985	1	JNUT - 17066	24/01/2024 13:40	24/01/2024 18:16	Meio ambiente - Árvore ou Vegetação	2
17754706	1	JNUT - 17066	24/01/2024 11:39	24/01/2024 21:22	Não classificada	12
17751855	1	JNUT - 17066	24/01/2024 11:17	24/01/2024 11:38	Meio ambiente - Vento	3
17756965	1	JNUT - 17066	24/01/2024 10:37	25/01/2024 15:22	Meio ambiente - Árvore ou Vegetação	3
17754146	1	JNUT - 17066	24/01/2024 08:54	24/01/2024 19:02	Meio ambiente - Vento	2
17757434	1	JNUT - 17066	24/01/2024 08:12	25/01/2024 16:38	Meio ambiente - Descarga Atmosférica	2
17752906	1	JNUT - 17066	24/01/2024 06:44	24/01/2024 15:28	Meio ambiente - Descarga Atmosférica	1
17756728	1	JNUT - 17066	24/01/2024 14:15	25/01/2024 14:37	Meio ambiente - Descarga Atmosférica	2
17753952	1	JNUT - 17066	24/01/2024 05:25	24/01/2024 18:12	Meio ambiente - Descarga Atmosférica	15
17758890	1	JNUT - 17066	25/01/2024 20:49	26/01/2024 01:15	Meio ambiente - Descarga Atmosférica	223
17758898	1	JNUT - 17066	25/01/2024 22:27	26/01/2024 01:51	Meio ambiente - Descarga Atmosférica	7
17762443	1	JNUT - 17066	25/01/2024 14:10	27/01/2024 07:12	Meio ambiente - Descarga Atmosférica	7
17758221	1	JNUT - 17066	25/01/2024 12:41	25/01/2024 19:28	Meio ambiente - Árvore ou Vegetação	4
17758374	1	JNUT - 17066	25/01/2024 18:40	25/01/2024 20:46	Meio ambiente - Descarga Atmosférica	338
17759460	2	JNUT - 17066	25/01/2024 18:40	26/01/2024 10:27	Meio ambiente - Árvore ou Vegetação	6

17759460	1	JNUT - 17066	25/01/2024 18:40	26/01/2024 10:27	Meio ambiente - Árvore ou Vegetação	7
17758331	1	JNUT - 17066	25/01/2024 17:31	25/01/2024 20:41	Meio ambiente - Descarga Atmosférica	3
17763312	2	JNUT - 17066	25/01/2024 16:46	27/01/2024 13:56	Meio ambiente - Descarga Atmosférica	2
17763312	1	JNUT - 17066	25/01/2024 16:46	27/01/2024 13:56	Meio ambiente - Descarga Atmosférica	4
17758221	2	JNUT - 17066	25/01/2024 12:41	25/01/2024 19:28	Meio ambiente - Árvore ou Vegetação	13
17758220	1	JNUT - 17066	25/01/2024 10:09	25/01/2024 19:28	Meio ambiente - Árvore ou Vegetação	24
17757858	1	JNUT - 17066	25/01/2024 15:26	25/01/2024 18:03	Meio ambiente - Árvore ou Vegetação	21
17757770	1	JNUT - 17066	25/01/2024 13:56	25/01/2024 17:48	Meio ambiente - Descarga Atmosférica	1
17757664	1	JNUT - 17066	25/01/2024 12:43	25/01/2024 17:16	Meio ambiente - Descarga Atmosférica	3
17758135	1	JNUT - 17066	25/01/2024 12:16	25/01/2024 19:31	Meio ambiente - Descarga Atmosférica	1
17758683	2	JNUT - 17066	25/01/2024 12:07	25/01/2024 22:34	Meio ambiente - Descarga Atmosférica	33
17756273	1	JNUT - 17066	25/01/2024 08:07	25/01/2024 12:44	Não classificada	1
17756625	1	JNUT - 17066	25/01/2024 12:30	25/01/2024 13:28	Meio ambiente - Árvore ou Vegetação	19
17758683	1	JNUT - 17066	25/01/2024 12:07	25/01/2024 22:34	Meio ambiente - Descarga Atmosférica	2
17756314	1	JNUT - 17066	25/01/2024 07:43	25/01/2024 12:58	Meio ambiente - Descarga Atmosférica	2
17769483	1	JNUT - 17066	25/01/2024 15:30	29/01/2024 14:44	Meio ambiente - Descarga Atmosférica	1
17762705	1	JNUT - 17066	26/01/2024 18:59	27/01/2024 09:54	Meio ambiente - Descarga Atmosférica	4
17762835	1	JNUT - 17066	26/01/2024 18:32	27/01/2024 10:50	Meio ambiente - Descarga Atmosférica	2
17762304	1	JNUT - 17066	26/01/2024 14:26	26/01/2024 23:28	Meio ambiente - Descarga Atmosférica	14
17768000	1	JNUT - 17066	26/01/2024 11:07	29/01/2024 07:34	Meio ambiente - Descarga Atmosférica	1
17767270	1	JNUT - 17066	26/01/2024 08:05	28/01/2024 17:55	Meio ambiente - Descarga Atmosférica	1
17759487	1	JNUT - 17066	26/01/2024 07:02	26/01/2024 10:21	Meio ambiente - Descarga Atmosférica	1
17763391	1	JNUT - 17066	26/01/2024 20:03	27/01/2024 12:13	Meio ambiente - Árvore ou Vegetação	14
17763353	1	JNUT - 17066	26/01/2024 11:49	27/01/2024 14:16	Meio ambiente - Descarga Atmosférica	1
17766230	1	JNUT - 17066	27/01/2024 07:30	28/01/2024 11:22	Não classificada	3
17764419	1	JNUT - 17066	27/01/2024 09:01	27/01/2024 20:01	Meio ambiente - Descarga Atmosférica	2
17765828	1	JNUT - 17066	27/01/2024 14:28	28/01/2024 07:01	Não classificada	1
17748766	1	JPIU - 15298	23/01/2024 06:47	23/01/2024 16:25	Meio ambiente - Descarga Atmosférica	1
17755062	1	JPIU - 15298	24/01/2024 20:01	24/01/2024 23:48	Não classificada	1
17754980	1	JPIU - 15298	24/01/2024 19:52	24/01/2024 23:27	Não classificada	1
17752393	1	JPIU - 15298	24/01/2024 09:50	24/01/2024 13:52	Não classificada	76
17752063	1	JPIU - 15298	24/01/2024 09:07	24/01/2024 12:30	Meio ambiente - Descarga Atmosférica	5
17751800	1	JPIU - 15298	24/01/2024 08:05	24/01/2024 11:44	Meio ambiente - Descarga Atmosférica	3
17751046	1	JPIU - 15298	24/01/2024 07:04	24/01/2024 09:36	Meio ambiente - Descarga Atmosférica	2
17759240	1	JPIU - 15298	25/01/2024 10:10	26/01/2024 09:13	Meio ambiente - Descarga Atmosférica	2
17760210	1	JPIU - 15298	26/01/2024 10:01	26/01/2024 13:48	Meio ambiente - Descarga Atmosférica	1
17761737	1	JPIU - 15298	26/01/2024 17:32	26/01/2024 19:36	Não classificada	7
17759646	1	JPIU - 15298	26/01/2024 05:04	26/01/2024 11:01	Meio ambiente - Descarga Atmosférica	1
17760863	1	JPIU - 15298	26/01/2024 08:22	26/01/2024 15:52	Meio ambiente - Descarga Atmosférica	1
17763903	1	JPIU - 15298	27/01/2024 15:16	27/01/2024 16:44	Meio ambiente - Descarga Atmosférica	1
17763184	1	JPIU - 15298	27/01/2024 08:12	27/01/2024 13:06	Meio ambiente - Descarga Atmosférica	3
17765623	1	JPIU - 15298	27/01/2024 17:32	27/01/2024 22:19	Meio ambiente - Árvore ou Vegetação	9
17772443	1	JQT - 16297	24/01/2024 06:45	30/01/2024 11:12	Meio ambiente - Descarga Atmosférica	5
17766806	1	JQT - 16297	24/01/2024 20:07	28/01/2024 15:26	Meio ambiente - Descarga Atmosférica	1
17757513	1	JQT - 16297	24/01/2024 12:11	25/01/2024 16:58	Meio ambiente - Árvore ou Vegetação	3
17752927	1	JQT - 16297	24/01/2024 08:47	24/01/2024 15:06	Meio ambiente - Descarga Atmosférica	2
17753194	1	JQT - 16297	24/01/2024 10:04	24/01/2024 15:40	Meio ambiente - Descarga Atmosférica	10
17753174	1	JQT - 16297	24/01/2024 09:01	24/01/2024 15:58	Meio ambiente - Descarga Atmosférica	3
17766716	1	JQT - 16297	25/01/2024 15:12	28/01/2024 14:42	Meio ambiente - Árvore ou Vegetação	2
17758113	1	JQT - 16297	25/01/2024 17:14	25/01/2024 19:21	Meio ambiente - Descarga Atmosférica	185
17785726	3	JQT - 16297	25/01/2024 10:42	02/02/2024 14:45	Meio ambiente - Árvore ou Vegetação	1
17785726	1	JQT - 16297	25/01/2024 10:42	26/01/2024 10:16	Meio ambiente - Árvore ou Vegetação	12
17755542	1	JQT - 16297	25/01/2024 07:41	25/01/2024 09:32	Meio ambiente - Árvore ou Vegetação	3
17785726	2	JQT - 16297	25/01/2024 10:42	02/02/2024 14:45	Meio ambiente - Árvore ou Vegetação	29
17763563	1	JQT - 16297	26/01/2024 13:48	27/01/2024 15:11	Não classificada	22
17760521	1	JQT - 16297	26/01/2024 09:16	26/01/2024 14:48	Meio ambiente - Árvore ou Vegetação	22
17760515	1	JQT - 16297	26/01/2024 08:25	26/01/2024 14:58	Não classificada	34
17760949	1	JQT - 16297	26/01/2024 08:18	26/01/2024 16:11	Meio ambiente - Descarga Atmosférica	2
17763092	1	JQT - 16297	26/01/2024 04:28	27/01/2024 11:50	Meio ambiente - Descarga Atmosférica	1

17785727	1	JQT - 16297	26/01/2024 13:30	26/01/2024 14:03	Meio ambiente - Árvore ou Vegetação	12
17763563	2	JQT - 16297	26/01/2024 13:48	27/01/2024 15:11	Não classificada	18
17766913	1	JQT - 16297	27/01/2024 15:53	28/01/2024 15:44	Não classificada	22
17766453	1	JQT - 16297	27/01/2024 12:13	28/01/2024 13:04	Meio ambiente - Descarga Atmosférica	1
17770530	2	JQT - 16297	27/01/2024 06:41	27/01/2024 16:22	Meio ambiente - Árvore ou Vegetação	158
17770530	4	JQT - 16297	27/01/2024 06:41	29/01/2024 17:49	Meio ambiente - Árvore ou Vegetação	1
17770530	3	JQT - 16297	27/01/2024 06:41	29/01/2024 17:48	Meio ambiente - Árvore ou Vegetação	3
17766913	2	JQT - 16297	27/01/2024 15:53	28/01/2024 15:44	Não classificada	18
17764110	1	JQT - 16297	27/01/2024 10:24	27/01/2024 17:58	Meio ambiente - Descarga Atmosférica	6
17749927	1	JTAD - 15295	23/01/2024 17:55	23/01/2024 21:00	Meio ambiente - Vento	6
17749222	1	JTAD - 15295	23/01/2024 16:08	23/01/2024 17:48	Meio ambiente - Vento	7
17751438	1	JTAD - 15295	23/01/2024 15:51	24/01/2024 10:53	Meio ambiente - Vento	4
17747950	1	JTAD - 15295	23/01/2024 11:37	23/01/2024 13:58	Meio ambiente - Vento	6
17751803	1	JTAD - 15295	24/01/2024 08:13	24/01/2024 11:28	Meio ambiente - Vento	58
17753279	1	JTAD - 15295	24/01/2024 13:36	24/01/2024 15:50	Meio ambiente - Vento	3
17757835	1	JTAD - 15295	25/01/2024 16:13	25/01/2024 17:59	Meio ambiente - Árvore ou Vegetação	15
17761409	1	JTAD - 15295	26/01/2024 13:19	26/01/2024 17:34	Meio ambiente - Vento	7
17751767	1	JUAU - 17036	23/01/2024 20:30	24/01/2024 11:40	Não classificada	1
17749019	1	JUAU - 17036	23/01/2024 15:23	23/01/2024 17:14	Não classificada	36
17753812	1	JUAU - 17036	23/01/2024 18:43	24/01/2024 17:56	Meio ambiente - Árvore ou Vegetação	2
17753812	2	JUAU - 17036	23/01/2024 18:43	24/01/2024 17:56	Meio ambiente - Árvore ou Vegetação	10
17752386	2	JUAU - 17036	24/01/2024 09:08	24/01/2024 13:45	Não classificada	3
17753729	1	JUAU - 17036	24/01/2024 14:28	24/01/2024 16:57	Meio ambiente - Árvore ou Vegetação	1
17755651	1	JUAU - 17036	24/01/2024 15:47	25/01/2024 10:09	Meio ambiente - Descarga Atmosférica	4
17753310	1	JUAU - 17036	24/01/2024 14:41	24/01/2024 16:13	Não classificada	4
17759993	1	JUAU - 17036	24/01/2024 14:40	26/01/2024 12:48	Não classificada	2
17753047	1	JUAU - 17036	24/01/2024 14:04	24/01/2024 15:36	Não classificada	2
17752386	1	JUAU - 17036	24/01/2024 09:08	24/01/2024 13:45	Não classificada	13
17775125	1	JUAU - 17036	24/01/2024 12:27	30/01/2024 12:54	Meio ambiente - Vento	2
17752165	1	JUAU - 17036	24/01/2024 08:05	24/01/2024 12:55	Meio ambiente - Árvore ou Vegetação	193
17754442	1	JUAU - 17036	24/01/2024 07:44	24/01/2024 20:13	Não classificada	3
17750916	1	JUAU - 17036	24/01/2024 07:18	24/01/2024 09:13	Meio ambiente - Descarga Atmosférica	8
17753393	1	JUAU - 17036	24/01/2024 07:16	24/01/2024 16:49	Não classificada	2
17754676	1	JUAU - 17036	24/01/2024 14:20	24/01/2024 21:29	Não classificada	17
17759424	1	JUAU - 17036	25/01/2024 12:22	26/01/2024 10:14	Não classificada	3
17759218	1	JUAU - 17036	25/01/2024 20:29	26/01/2024 09:03	Meio ambiente - Árvore ou Vegetação	19
17759851	1	JUAU - 17036	25/01/2024 15:09	26/01/2024 12:05	Não classificada	3
17757619	1	JUAU - 17036	25/01/2024 14:32	25/01/2024 17:06	Meio ambiente - Descarga Atmosférica	10
17756268	2	JUAU - 17036	25/01/2024 06:20	25/01/2024 12:37	Meio ambiente - Descarga Atmosférica	41
17756268	1	JUAU - 17036	25/01/2024 06:20	25/01/2024 12:37	Meio ambiente - Descarga Atmosférica	28
17755681	1	JUAU - 17036	25/01/2024 07:12	25/01/2024 09:54	Meio ambiente - Vento	2
17757380	1	JUAU - 17036	25/01/2024 05:22	25/01/2024 16:27	Não classificada	17
17757370	2	JUAU - 17036	25/01/2024 15:37	25/01/2024 17:00	Meio ambiente - Árvore ou Vegetação	6
17757370	1	JUAU - 17036	25/01/2024 15:37	25/01/2024 17:00	Meio ambiente - Árvore ou Vegetação	1
17763040	1	JUAU - 17036	26/01/2024 23:14	27/01/2024 11:57	Não classificada	5
17761955	1	JUAU - 17036	26/01/2024 13:26	26/01/2024 20:52	Não classificada	11
17761085	1	JUAU - 17036	26/01/2024 10:56	26/01/2024 16:42	Não classificada	3
17760195	1	JUAU - 17036	26/01/2024 08:09	26/01/2024 13:51	Meio ambiente - Árvore ou Vegetação	3
17766437	1	JUAU - 17036	27/01/2024 21:19	28/01/2024 12:49	Meio ambiente - Descarga Atmosférica	17
17764292	1	JUAU - 17036	27/01/2024 16:33	27/01/2024 19:19	Meio ambiente - Vento	1
17764150	1	JUAU - 17036	27/01/2024 16:04	27/01/2024 18:05	Não classificada	39
17762986	1	JUAU - 17036	27/01/2024 07:40	27/01/2024 11:44	Não classificada	69
17764135	1	JUAU - 17036	27/01/2024 10:59	27/01/2024 18:04	Meio ambiente - Árvore ou Vegetação	31
17764508	1	JUAU - 17036	27/01/2024 18:00	27/01/2024 20:38	Meio ambiente - Descarga Atmosférica	69
17750351	2	LABU - 15292	23/01/2024 18:52	24/01/2024 01:08	Meio ambiente - Árvore ou Vegetação	6
17750351	1	LABU - 15292	23/01/2024 18:52	24/01/2024 01:08	Meio ambiente - Árvore ou Vegetação	8
17749662	1	LABU - 15292	23/01/2024 18:39	23/01/2024 19:43	Meio ambiente - Árvore ou Vegetação	1
17750673	2	LABU - 15292	23/01/2024 08:45	23/01/2024 11:04	Meio ambiente - Árvore ou Vegetação	2
17750673	1	LABU - 15292	23/01/2024 08:45	23/01/2024 11:04	Meio ambiente - Árvore ou Vegetação	132

17755663	1	LABU - 15292	24/01/2024 19:27	25/01/2024 10:07	Meio ambiente - Árvore ou Vegetação	6
17756224	1	LABU - 15292	24/01/2024 12:44	25/01/2024 12:00	Meio ambiente - Árvore ou Vegetação	14
17755909	1	LABU - 15292	24/01/2024 16:12	25/01/2024 10:59	Meio ambiente - Descarga Atmosférica	1
17752390	1	LABU - 15292	24/01/2024 09:21	24/01/2024 13:53	Meio ambiente - Árvore ou Vegetação	4
17759014	1	LABU - 15292	25/01/2024 20:25	26/01/2024 08:05	Meio ambiente - Vento	4
17750646	1	LAVD - 17034	23/01/2024 17:58	24/01/2024 07:59	Não classificada	1
17749808	1	LAVD - 17034	23/01/2024 17:33	23/01/2024 20:24	Meio ambiente - Descarga Atmosférica	11
17751598	1	LAVD - 17034	23/01/2024 17:27	24/01/2024 11:15	Meio ambiente - Vento	1
17747965	1	LAVD - 17034	23/01/2024 12:40	23/01/2024 13:54	Meio ambiente - Vento	542
17748170	1	LAVD - 17034	23/01/2024 12:29	23/01/2024 14:38	Meio ambiente - Descarga Atmosférica	1
17752026	1	LAVD - 17034	23/01/2024 08:37	24/01/2024 12:33	Não classificada	3
17747715	2	LAVD - 17034	23/01/2024 08:26	23/01/2024 13:37	Meio ambiente - Árvore ou Vegetação	2
17747715	1	LAVD - 17034	23/01/2024 08:26	23/01/2024 13:37	Meio ambiente - Árvore ou Vegetação	13
17748831	1	LAVD - 17034	23/01/2024 08:09	23/01/2024 16:49	Meio ambiente - Descarga Atmosférica	4
17748097	1	LAVD - 17034	23/01/2024 07:02	23/01/2024 14:51	Meio ambiente - Vento	3
17746301	1	LAVD - 17034	23/01/2024 06:28	23/01/2024 08:21	Não classificada	2
17754919	1	LAVD - 17034	24/01/2024 19:11	24/01/2024 22:44	Meio ambiente - Vento	1
17756149	3	LAVD - 17034	24/01/2024 13:05	25/01/2024 11:40	Meio ambiente - Árvore ou Vegetação	4
17756149	1	LAVD - 17034	24/01/2024 13:05	24/01/2024 17:39	Meio ambiente - Árvore ou Vegetação	22
17758821	1	LAVD - 17034	24/01/2024 13:50	25/01/2024 23:45	Não classificada	1
17792159	1	LAVD - 17034	24/01/2024 09:49	24/01/2024 17:53	Meio ambiente - Árvore ou Vegetação	60
17757646	1	LAVD - 17034	24/01/2024 08:05	25/01/2024 17:18	Não classificada	4
17751995	1	LAVD - 17034	24/01/2024 07:58	24/01/2024 12:17	Meio ambiente - Vento	1
17751343	1	LAVD - 17034	24/01/2024 05:32	24/01/2024 10:18	Meio ambiente - Árvore ou Vegetação	1
17756149	2	LAVD - 17034	24/01/2024 13:05	25/01/2024 11:20	Meio ambiente - Árvore ou Vegetação	17
17758952	1	LAVD - 17034	25/01/2024 17:18	26/01/2024 06:30	Meio ambiente - Descarga Atmosférica	1
17758715	1	LAVD - 17034	25/01/2024 18:25	25/01/2024 22:48	Meio ambiente - Descarga Atmosférica	1
17758070	1	LAVD - 17034	25/01/2024 16:19	25/01/2024 19:09	Meio ambiente - Vento	1
17758313	1	LAVD - 17034	25/01/2024 05:44	25/01/2024 20:35	Não classificada	2
17783560	2	LAVD - 17034	26/01/2024 11:56	26/01/2024 12:14	Não classificada	1763
17783560	1	LAVD - 17034	26/01/2024 11:56	26/01/2024 12:02	Não classificada	12946
17783540	3	LAVD - 17034	26/01/2024 10:22	26/01/2024 11:54	Não classificada	6151
17762089	1	LAVD - 17034	26/01/2024 20:14	26/01/2024 21:32	Meio ambiente - Vento	78
17761029	1	LAVD - 17034	26/01/2024 12:01	26/01/2024 16:19	Meio ambiente - Vento	2
17762412	1	LAVD - 17034	26/01/2024 11:37	27/01/2024 06:06	Meio ambiente - Descarga Atmosférica	3
17783540	2	LAVD - 17034	26/01/2024 10:22	26/01/2024 11:41	Não classificada	1734
17783540	1	LAVD - 17034	26/01/2024 10:22	26/01/2024 11:03	Não classificada	1763
17760600	1	LAVD - 17034	26/01/2024 08:53	26/01/2024 15:09	Meio ambiente - Vento	1
17760859	2	LAVD - 17034	26/01/2024 03:15	26/01/2024 16:03	Meio ambiente - Árvore ou Vegetação	24
17760859	1	LAVD - 17034	26/01/2024 03:15	26/01/2024 16:03	Meio ambiente - Árvore ou Vegetação	4
17783540	4	LAVD - 17034	26/01/2024 10:22	26/01/2024 12:37	Não classificada	101
17760755	1	LAVD - 17034	26/01/2024 11:22	26/01/2024 15:37	Meio ambiente - Vento	4
17760963	1	LAVD - 17034	26/01/2024 12:09	26/01/2024 16:09	Meio ambiente - Descarga Atmosférica	1
17759612	1	LAVD - 17034	26/01/2024 07:59	26/01/2024 10:53	Não classificada	30
17799665	1	LBD - 16305	23/01/2024 22:26	24/01/2024 16:40	Meio ambiente - Árvore ou Vegetação	1
17750726	1	LBD - 16305	23/01/2024 20:36	24/01/2024 08:13	Meio ambiente - Descarga Atmosférica	185
17754439	1	LBD - 16305	23/01/2024 19:08	24/01/2024 17:10	Meio ambiente - Vento	7
17752650	1	LBD - 16305	23/01/2024 20:12	24/01/2024 12:15	Meio ambiente - Vento	2
17751023	1	LBD - 16305	23/01/2024 19:49	24/01/2024 09:37	Meio ambiente - Vento	5
17752255	1	LBD - 16305	23/01/2024 18:39	24/01/2024 13:44	Meio ambiente - Árvore ou Vegetação	507
17840245	1	LBD - 16305	23/01/2024 11:26	23/01/2024 22:18	Meio ambiente - Descarga Atmosférica	352
17840244	1	LBD - 16305	23/01/2024 09:50	24/01/2024 12:12	Meio ambiente - Descarga Atmosférica	80
17749471	1	LBD - 16305	23/01/2024 14:58	23/01/2024 18:42	Meio ambiente - Descarga Atmosférica	2
17748294	1	LBD - 16305	23/01/2024 10:30	23/01/2024 15:00	Meio ambiente - Árvore ou Vegetação	12
17748544	1	LBD - 16305	23/01/2024 10:02	23/01/2024 15:55	Meio ambiente - Descarga Atmosférica	2
17749158	1	LBD - 16305	23/01/2024 08:36	23/01/2024 17:18	Meio ambiente - Descarga Atmosférica	1
17787713	2	LBD - 16305	23/01/2024 07:03	23/01/2024 17:00	Meio ambiente - Descarga Atmosférica	1
17787713	1	LBD - 16305	23/01/2024 07:03	23/01/2024 17:00	Meio ambiente - Descarga Atmosférica	7
17749549	2	LBD - 16305	23/01/2024 06:53	23/01/2024 19:12	Meio ambiente - Vento	3

17749549	1	LBD - 16305	23/01/2024 06:53	23/01/2024 19:12	Meio ambiente - Vento	1
17840247	1	LBD - 16305	23/01/2024 19:59	23/01/2024 22:18	Meio ambiente - Descarga Atmosférica	94
17757892	1	LBD - 16305	24/01/2024 12:43	25/01/2024 14:07	Meio ambiente - Árvore ou Vegetação	1
17841677	2	LBD - 16305	24/01/2024 19:32	25/01/2024 06:35	Meio ambiente - Descarga Atmosférica	20
17841677	1	LBD - 16305	24/01/2024 19:32	25/01/2024 06:35	Meio ambiente - Descarga Atmosférica	11
17761001	1	LBD - 16305	24/01/2024 20:05	26/01/2024 16:23	Meio ambiente - Descarga Atmosférica	1
17755520	1	LBD - 16305	24/01/2024 18:47	25/01/2024 09:36	Meio ambiente - Vento	2
17755653	1	LBD - 16305	24/01/2024 17:25	25/01/2024 08:50	Meio ambiente - Árvore ou Vegetação	1
17799666	2	LBD - 16305	24/01/2024 09:23	25/01/2024 17:04	Meio ambiente - Árvore ou Vegetação	1
17763062	1	LBD - 16305	24/01/2024 14:20	27/01/2024 12:10	Meio ambiente - Árvore ou Vegetação	1
17754276	2	LBD - 16305	24/01/2024 13:39	24/01/2024 19:17	Meio ambiente - Descarga Atmosférica	66
17754276	1	LBD - 16305	24/01/2024 13:39	24/01/2024 19:17	Meio ambiente - Descarga Atmosférica	31
17761216	2	LBD - 16305	24/01/2024 04:33	26/01/2024 17:10	Não classificada	1
17761216	1	LBD - 16305	24/01/2024 04:33	24/01/2024 14:03	Não classificada	245
17753461	1	LBD - 16305	24/01/2024 11:32	24/01/2024 16:24	Meio ambiente - Descarga Atmosférica	1
17754306	2	LBD - 16305	24/01/2024 08:10	24/01/2024 19:55	Meio ambiente - Descarga Atmosférica	31
17754306	1	LBD - 16305	24/01/2024 08:10	24/01/2024 19:55	Meio ambiente - Descarga Atmosférica	5
17754474	1	LBD - 16305	24/01/2024 10:41	24/01/2024 20:21	Meio ambiente - Descarga Atmosférica	14
17753653	1	LBD - 16305	24/01/2024 09:09	24/01/2024 17:01	Meio ambiente - Vento	7
17799666	1	LBD - 16305	24/01/2024 09:23	24/01/2024 16:40	Meio ambiente - Árvore ou Vegetação	60
17754644	1	LBD - 16305	24/01/2024 08:43	24/01/2024 21:20	Meio ambiente - Vento	12
17752370	2	LBD - 16305	24/01/2024 07:14	24/01/2024 13:32	Meio ambiente - Descarga Atmosférica	66
17752370	1	LBD - 16305	24/01/2024 07:14	24/01/2024 13:32	Meio ambiente - Descarga Atmosférica	31
17796850	5	LBD - 16305	25/01/2024 23:11	26/01/2024 02:16	Meio ambiente - Vento	4
17761858	1	LBD - 16305	25/01/2024 17:02	26/01/2024 20:41	Meio ambiente - Descarga Atmosférica	1
17764011	1	LBD - 16305	25/01/2024 20:02	27/01/2024 16:39	Meio ambiente - Árvore ou Vegetação	3
17796850	7	LBD - 16305	25/01/2024 23:11	26/01/2024 02:16	Meio ambiente - Vento	1791
17796850	6	LBD - 16305	25/01/2024 23:11	26/01/2024 02:16	Meio ambiente - Vento	743
17796850	4	LBD - 16305	25/01/2024 23:11	26/01/2024 00:21	Meio ambiente - Vento	46
17796850	3	LBD - 16305	25/01/2024 23:11	26/01/2024 00:21	Meio ambiente - Vento	22
17796850	2	LBD - 16305	25/01/2024 23:11	26/01/2024 00:21	Meio ambiente - Vento	1
17796850	1	LBD - 16305	25/01/2024 23:11	26/01/2024 00:21	Meio ambiente - Vento	181
17763218	1	LBD - 16305	25/01/2024 19:58	27/01/2024 13:31	Meio ambiente - Descarga Atmosférica	1
17796850	8	LBD - 16305	25/01/2024 23:11	26/01/2024 02:16	Meio ambiente - Vento	9
17757482	1	LBD - 16305	25/01/2024 14:20	25/01/2024 16:30	Meio ambiente - Árvore ou Vegetação	12
17757943	5	LBD - 16305	25/01/2024 06:36	25/01/2024 18:40	Meio ambiente - Árvore ou Vegetação	14
17757943	4	LBD - 16305	25/01/2024 06:36	25/01/2024 15:38	Meio ambiente - Árvore ou Vegetação	32
17757943	3	LBD - 16305	25/01/2024 06:36	25/01/2024 15:38	Meio ambiente - Árvore ou Vegetação	31
17757943	2	LBD - 16305	25/01/2024 06:36	25/01/2024 15:25	Meio ambiente - Árvore ou Vegetação	8
17757943	1	LBD - 16305	25/01/2024 06:36	25/01/2024 13:24	Meio ambiente - Árvore ou Vegetação	12
17757760	1	LBD - 16305	25/01/2024 11:06	25/01/2024 17:48	Meio ambiente - Descarga Atmosférica	1
17760346	1	LBD - 16305	25/01/2024 10:40	26/01/2024 14:27	Meio ambiente - Árvore ou Vegetação	1
17799849	1	LBD - 16305	25/01/2024 09:34	25/01/2024 16:40	Meio ambiente - Árvore ou Vegetação	1
17757893	1	LBD - 16305	25/01/2024 11:17	25/01/2024 14:07	Meio ambiente - Árvore ou Vegetação	30
17756014	1	LBD - 16305	25/01/2024 07:47	25/01/2024 11:22	Não classificada	2
17758138	1	LBD - 16305	25/01/2024 14:49	25/01/2024 19:33	Meio ambiente - Árvore ou Vegetação	16
17761494	1	LBD - 16305	26/01/2024 12:28	26/01/2024 18:22	Meio ambiente - Descarga Atmosférica	1
17762278	1	LBD - 16305	26/01/2024 09:35	26/01/2024 23:26	Meio ambiente - Descarga Atmosférica	1
17796855	1	LBD - 16305	26/01/2024 02:37	26/01/2024 02:53	Meio ambiente - Vento	120
17796856	1	LBD - 16305	26/01/2024 03:42	26/01/2024 03:55	Meio ambiente - Vento	198
17761217	1	LBD - 16305	26/01/2024 07:01	26/01/2024 17:10	Não classificada	1
17761994	1	LBD - 16305	26/01/2024 18:12	26/01/2024 20:55	Não classificada	1
17750331	1	LGT - 16304	23/01/2024 14:55	23/01/2024 17:35	Meio ambiente - Vento	1
17751771	1	LGT - 16304	23/01/2024 21:48	24/01/2024 11:43	Meio ambiente - Descarga Atmosférica	21
17750298	1	LGT - 16304	23/01/2024 21:42	23/01/2024 23:29	Não classificada	226
17752480	1	LGT - 16304	23/01/2024 20:03	23/01/2024 21:43	Meio ambiente - Árvore ou Vegetação	12
17749920	1	LGT - 16304	23/01/2024 16:39	23/01/2024 21:05	Meio ambiente - Descarga Atmosférica	1
17750333	1	LGT - 16304	23/01/2024 22:09	23/01/2024 23:32	Meio ambiente - Vento	117
17750331	2	LGT - 16304	23/01/2024 14:55	23/01/2024 17:35	Meio ambiente - Vento	853

17750330	3	LGT - 16304	23/01/2024 14:55	23/01/2024 17:30	Meio ambiente - Vento	2
17750330	2	LGT - 16304	23/01/2024 14:55	23/01/2024 17:30	Meio ambiente - Vento	747
17750330	1	LGT - 16304	23/01/2024 14:55	23/01/2024 17:30	Meio ambiente - Vento	30
17747614	1	LGT - 16304	23/01/2024 08:44	23/01/2024 13:23	Meio ambiente - Vento	2
17752010	1	LGT - 16304	24/01/2024 10:31	24/01/2024 12:39	Meio ambiente - Árvore ou Vegetação	15
17752009	1	LGT - 16304	24/01/2024 08:07	24/01/2024 12:39	Meio ambiente - Árvore ou Vegetação	1
17753422	1	LGT - 16304	24/01/2024 09:19	24/01/2024 16:35	Meio ambiente - Vento	2
17755063	1	LGT - 16304	24/01/2024 20:01	24/01/2024 23:38	Meio ambiente - Árvore ou Vegetação	106
17754745	1	LGT - 16304	24/01/2024 19:15	24/01/2024 21:49	Meio ambiente - Vento	245
17754744	1	LGT - 16304	24/01/2024 19:07	24/01/2024 21:55	Não classificada	46
17754658	1	LGT - 16304	24/01/2024 18:29	24/01/2024 21:13	Meio ambiente - Vento	95
17755055	1	LGT - 16304	24/01/2024 19:41	24/01/2024 23:57	Meio ambiente - Árvore ou Vegetação	22
17754079	1	LGT - 16304	24/01/2024 11:52	24/01/2024 18:28	Meio ambiente - Descarga Atmosférica	25
17752744	1	LGT - 16304	24/01/2024 10:36	24/01/2024 14:21	Meio ambiente - Vento	30
17753658	1	LGT - 16304	24/01/2024 09:30	24/01/2024 17:05	Meio ambiente - Vento	3
17752385	2	LGT - 16304	24/01/2024 09:04	24/01/2024 13:49	Não classificada	27
17752385	1	LGT - 16304	24/01/2024 09:04	24/01/2024 13:49	Não classificada	1
17751357	1	LGT - 16304	24/01/2024 06:52	24/01/2024 10:26	Meio ambiente - Árvore ou Vegetação	65
17750737	2	LGT - 16304	24/01/2024 05:13	24/01/2024 08:25	Meio ambiente - Árvore ou Vegetação	27
17750737	1	LGT - 16304	24/01/2024 05:13	24/01/2024 08:25	Meio ambiente - Árvore ou Vegetação	1
17839735	1	LGT - 16304	24/01/2024 00:19	24/01/2024 01:28	Meio ambiente - Descarga Atmosférica	19
17839738	1	LGT - 16304	24/01/2024 00:19	24/01/2024 01:28	Meio ambiente - Descarga Atmosférica	23
17839738	3	LGT - 16304	24/01/2024 00:19	24/01/2024 04:35	Meio ambiente - Descarga Atmosférica	1
17756729	1	LGT - 16304	24/01/2024 15:16	25/01/2024 14:39	Meio ambiente - Descarga Atmosférica	2
17757861	1	LGT - 16304	25/01/2024 15:27	25/01/2024 18:11	Meio ambiente - Árvore ou Vegetação	226
17757342	1	LGT - 16304	25/01/2024 14:15	25/01/2024 16:20	Meio ambiente - Árvore ou Vegetação	29
17757535	1	LGT - 16304	25/01/2024 11:49	25/01/2024 16:58	Meio ambiente - Árvore ou Vegetação	53
17758356	1	LGT - 16304	25/01/2024 11:18	25/01/2024 20:17	Meio ambiente - Árvore ou Vegetação	1
17756281	1	LGT - 16304	25/01/2024 08:27	25/01/2024 13:04	Meio ambiente - Vento	20
17756280	1	LGT - 16304	25/01/2024 08:27	25/01/2024 13:04	Meio ambiente - Vento	5
17755692	1	LGT - 16304	25/01/2024 07:56	25/01/2024 09:53	Meio ambiente - Vento	6
17761789	1	LGT - 16304	26/01/2024 15:52	26/01/2024 20:02	Meio ambiente - Vento	12
17802067	3	LGT - 16304	26/01/2024 21:58	27/01/2024 00:51	Meio ambiente - Vento	528
17802067	2	LGT - 16304	26/01/2024 21:58	26/01/2024 22:19	Meio ambiente - Vento	398
17802063	1	LGT - 16304	26/01/2024 15:15	26/01/2024 18:48	Meio ambiente - Vento	30
17760559	1	LGT - 16304	26/01/2024 13:09	26/01/2024 14:53	Meio ambiente - Descarga Atmosférica	1
17802063	2	LGT - 16304	26/01/2024 15:15	26/01/2024 18:48	Meio ambiente - Vento	748
17802063	3	LGT - 16304	26/01/2024 15:15	26/01/2024 18:48	Meio ambiente - Vento	2
17762238	7	LGT - 16304	26/01/2024 15:14	26/01/2024 15:21	Meio ambiente - Vento	2
17802067	1	LGT - 16304	26/01/2024 21:58	26/01/2024 22:19	Meio ambiente - Vento	1
17759970	1	LGT - 16304	26/01/2024 08:38	26/01/2024 12:44	Meio ambiente - Descarga Atmosférica	12
17802066	1	LGT - 16304	26/01/2024 21:30	27/01/2024 00:51	Meio ambiente - Vento	69
17749723	1	LJA - 15286	23/01/2024 19:21	23/01/2024 19:58	Meio ambiente - Vento	2
17755947	1	LJA - 15286	23/01/2024 14:03	25/01/2024 11:11	Meio ambiente - Descarga Atmosférica	1
17757297	1	LJA - 15286	23/01/2024 10:32	25/01/2024 16:16	Meio ambiente - Descarga Atmosférica	1
17748991	2	LJA - 15286	23/01/2024 08:04	23/01/2024 17:03	Meio ambiente - Descarga Atmosférica	42
17748991	1	LJA - 15286	23/01/2024 08:04	23/01/2024 17:03	Meio ambiente - Descarga Atmosférica	1
17748382	1	LJA - 15286	23/01/2024 08:02	23/01/2024 15:19	Meio ambiente - Vento	1
17748270	1	LJA - 15286	23/01/2024 07:31	23/01/2024 14:57	Meio ambiente - Vento	3
17748096	1	LJA - 15286	23/01/2024 06:52	23/01/2024 14:44	Meio ambiente - Vento	48
17756736	1	LJA - 15286	24/01/2024 19:19	25/01/2024 14:39	Meio ambiente - Vento	1
17761064	1	LJA - 15286	24/01/2024 18:16	26/01/2024 16:35	Meio ambiente - Descarga Atmosférica	6
17756724	1	LJA - 15286	24/01/2024 14:14	25/01/2024 14:36	Meio ambiente - Descarga Atmosférica	16
17753022	1	LJA - 15286	24/01/2024 12:48	24/01/2024 15:36	Meio ambiente - Descarga Atmosférica	6
17753251	1	LJA - 15286	24/01/2024 12:25	24/01/2024 15:56	Meio ambiente - Vento	1
17752708	1	LJA - 15286	24/01/2024 08:59	24/01/2024 14:49	Meio ambiente - Vento	21
17778655	2	LJA - 15286	24/01/2024 07:27	24/01/2024 11:55	Meio ambiente - Árvore ou Vegetação	138
17778655	1	LJA - 15286	24/01/2024 07:27	24/01/2024 11:47	Meio ambiente - Árvore ou Vegetação	140
17752506	1	LJA - 15286	24/01/2024 08:40	24/01/2024 14:10	Meio ambiente - Descarga Atmosférica	7

17750748	1	LJA - 15286	24/01/2024 07:00	24/01/2024 08:31	Meio ambiente - Descarga Atmosférica	4
17778657	1	LJA - 15286	24/01/2024 15:16	24/01/2024 19:12	Meio ambiente - Árvore ou Vegetação	138
17778655	3	LJA - 15286	24/01/2024 07:27	25/01/2024 08:35	Meio ambiente - Árvore ou Vegetação	11
17756898	1	LJA - 15286	24/01/2024 18:07	25/01/2024 15:01	Meio ambiente - Vento	1
17773112	1	LJA - 15286	25/01/2024 19:46	30/01/2024 14:20	Meio ambiente - Vento	1
17760410	1	LJA - 15286	25/01/2024 16:18	26/01/2024 11:54	Meio ambiente - Vento	3
17757108	1	LJA - 15286	25/01/2024 08:17	25/01/2024 15:45	Meio ambiente - Descarga Atmosférica	1
17757390	1	LJA - 15286	25/01/2024 09:06	25/01/2024 16:33	Meio ambiente - Vento	1
17757039	1	LJA - 15286	25/01/2024 07:01	25/01/2024 15:28	Meio ambiente - Descarga Atmosférica	1
17757117	1	LJA - 15286	25/01/2024 10:23	25/01/2024 15:40	Meio ambiente - Vento	2
17757173	1	LJA - 15286	25/01/2024 07:12	25/01/2024 15:49	Meio ambiente - Descarga Atmosférica	1
17757678	1	LJA - 15286	25/01/2024 15:46	25/01/2024 17:20	Meio ambiente - Descarga Atmosférica	132
17759795	1	LJA - 15286	26/01/2024 09:50	26/01/2024 12:03	Meio ambiente - Vento	5
17760411	2	LJA - 15286	26/01/2024 10:50	26/01/2024 11:54	Meio ambiente - Vento	10
17760411	1	LJA - 15286	26/01/2024 10:50	26/01/2024 11:42	Meio ambiente - Vento	2
17761642	1	LJA - 15286	26/01/2024 17:20	26/01/2024 18:32	Meio ambiente - Vento	1
17759796	1	LJA - 15286	26/01/2024 11:10	26/01/2024 12:03	Meio ambiente - Vento	10
17766238	1	LJA - 15286	27/01/2024 18:10	28/01/2024 11:24	Meio ambiente - Descarga Atmosférica	17
17754055	1	LNT - 17035	23/01/2024 11:08	24/01/2024 18:32	Meio ambiente - Árvore ou Vegetação	3
17751978	2	LNT - 17035	23/01/2024 18:27	24/01/2024 12:23	Meio ambiente - Descarga Atmosférica	2
17751978	1	LNT - 17035	23/01/2024 18:27	24/01/2024 12:23	Meio ambiente - Descarga Atmosférica	1
17752105	1	LNT - 17035	23/01/2024 14:00	24/01/2024 12:41	Não classificada	1
17754596	1	LNT - 17035	23/01/2024 15:05	24/01/2024 17:55	Meio ambiente - Vento	23
17754595	5	LNT - 17035	23/01/2024 11:57	23/01/2024 20:20	Meio ambiente - Vento	316
17754595	3	LNT - 17035	23/01/2024 11:57	23/01/2024 17:51	Meio ambiente - Vento	502
17754595	2	LNT - 17035	23/01/2024 11:57	23/01/2024 15:46	Meio ambiente - Vento	7
17754595	1	LNT - 17035	23/01/2024 11:57	23/01/2024 15:05	Meio ambiente - Vento	23
17748921	1	LNT - 17035	23/01/2024 10:37	23/01/2024 16:50	Meio ambiente - Árvore ou Vegetação	2
17747149	1	LNT - 17035	23/01/2024 07:44	23/01/2024 11:41	Não classificada	4
17754595	6	LNT - 17035	23/01/2024 11:57	23/01/2024 22:09	Meio ambiente - Vento	82
17768457	1	LNT - 17035	25/01/2024 13:48	26/01/2024 15:34	Meio ambiente - Árvore ou Vegetação	1
17756570	1	LNT - 17035	25/01/2024 11:19	25/01/2024 14:03	Meio ambiente - Árvore ou Vegetação	2
17759199	2	LNT - 17035	25/01/2024 12:50	26/01/2024 09:02	Meio ambiente - Árvore ou Vegetação	2
17765989	1	LNT - 17035	26/01/2024 07:10	28/01/2024 09:36	Meio ambiente - Descarga Atmosférica	2
17762554	1	LNT - 17035	26/01/2024 18:07	27/01/2024 08:38	Meio ambiente - Árvore ou Vegetação	4
17777234	1	LNT - 17035	26/01/2024 12:08	26/01/2024 17:20	Meio ambiente - Árvore ou Vegetação	1
17777234	3	LNT - 17035	26/01/2024 12:08	31/01/2024 17:00	Meio ambiente - Árvore ou Vegetação	3
17759610	1	LNT - 17035	26/01/2024 07:47	26/01/2024 10:42	Não classificada	1
17777234	2	LNT - 17035	26/01/2024 12:08	29/01/2024 08:50	Meio ambiente - Árvore ou Vegetação	1
17766064	2	LNT - 17035	27/01/2024 13:28	28/01/2024 10:06	Não classificada	2
17766064	1	LNT - 17035	27/01/2024 13:28	28/01/2024 10:06	Não classificada	1
17763996	1	LNT - 17035	27/01/2024 13:11	27/01/2024 17:21	Não classificada	1
17763649	1	LNT - 17035	27/01/2024 07:21	27/01/2024 15:30	Meio ambiente - Vento	2
17751029	1	LPTU - 17032	23/01/2024 23:51	24/01/2024 09:32	Não classificada	19
17748871	1	LPTU - 17032	23/01/2024 15:21	23/01/2024 16:43	Meio ambiente - Descarga Atmosférica	1
17754692	1	LPTU - 17032	24/01/2024 19:41	24/01/2024 21:32	Meio ambiente - Descarga Atmosférica	1
17754110	1	LPTU - 17032	24/01/2024 16:28	24/01/2024 18:26	Meio ambiente - Descarga Atmosférica	1
17753033	1	LPTU - 17032	24/01/2024 13:26	24/01/2024 15:27	Meio ambiente - Descarga Atmosférica	1
17753846	1	LPTU - 17032	24/01/2024 11:17	24/01/2024 17:53	Meio ambiente - Descarga Atmosférica	4
17757724	1	LPTU - 17032	25/01/2024 14:57	25/01/2024 17:36	Meio ambiente - Vento	1
17758177	1	LPTU - 17032	25/01/2024 08:59	25/01/2024 19:41	Meio ambiente - Árvore ou Vegetação	1
17761254	1	LPTU - 17032	26/01/2024 15:39	26/01/2024 17:15	Meio ambiente - Árvore ou Vegetação	1
17762010	1	LPTU - 17032	26/01/2024 15:19	26/01/2024 21:11	Meio ambiente - Descarga Atmosférica	6
17754674	1	LUZU - 15284	23/01/2024 16:43	24/01/2024 21:44	Meio ambiente - Árvore ou Vegetação	1
17749872	1	LUZU - 15284	23/01/2024 17:39	23/01/2024 20:48	Meio ambiente - Árvore ou Vegetação	13
17750849	1	LUZU - 15284	23/01/2024 16:15	24/01/2024 09:12	Não classificada	11
17754907	1	LUZU - 15284	24/01/2024 15:52	24/01/2024 22:52	Meio ambiente - Descarga Atmosférica	1
17754150	3	LUZU - 15284	24/01/2024 05:47	24/01/2024 19:05	Meio ambiente - Árvore ou Vegetação	8
17754150	2	LUZU - 15284	24/01/2024 05:47	24/01/2024 19:05	Meio ambiente - Árvore ou Vegetação	3

17754150	1	LUZU - 15284	24/01/2024 05:47	24/01/2024 19:05	Meio ambiente - Árvore ou Vegetação	8
17754675	1	LUZU - 15284	24/01/2024 12:02	24/01/2024 21:44	Meio ambiente - Árvore ou Vegetação	1
17751629	2	LUZU - 15284	24/01/2024 05:57	24/01/2024 10:55	Meio ambiente - Descarga Atmosférica	35
17751629	1	LUZU - 15284	24/01/2024 05:57	24/01/2024 10:55	Meio ambiente - Descarga Atmosférica	5
17754801	1	LUZU - 15284	24/01/2024 09:01	24/01/2024 22:12	Meio ambiente - Descarga Atmosférica	1
17754675	2	LUZU - 15284	24/01/2024 12:02	24/01/2024 21:44	Meio ambiente - Árvore ou Vegetação	17
17761324	7	LUZU - 15284	25/01/2024 13:34	26/01/2024 18:09	Meio ambiente - Vento	16
17761324	6	LUZU - 15284	25/01/2024 13:34	25/01/2024 18:38	Meio ambiente - Vento	4
17761324	5	LUZU - 15284	25/01/2024 13:34	25/01/2024 18:11	Meio ambiente - Vento	24
17761324	3	LUZU - 15284	25/01/2024 13:34	25/01/2024 17:18	Meio ambiente - Vento	3
17761324	1	LUZU - 15284	25/01/2024 13:34	25/01/2024 14:50	Meio ambiente - Vento	105
17756357	1	LUZU - 15284	25/01/2024 10:50	25/01/2024 13:10	Meio ambiente - Árvore ou Vegetação	42
17761324	2	LUZU - 15284	25/01/2024 13:34	25/01/2024 17:18	Meio ambiente - Vento	141
17761324	4	LUZU - 15284	25/01/2024 13:34	25/01/2024 18:11	Meio ambiente - Vento	311
17761325	1	LUZU - 15284	25/01/2024 14:52	25/01/2024 15:08	Meio ambiente - Vento	105
17760552	1	LUZU - 15284	26/01/2024 12:53	26/01/2024 14:50	Meio ambiente - Descarga Atmosférica	1
17760197	1	LUZU - 15284	26/01/2024 08:31	26/01/2024 13:47	Meio ambiente - Descarga Atmosférica	4
17759682	2	LUZU - 15284	26/01/2024 05:49	26/01/2024 11:11	Meio ambiente - Árvore ou Vegetação	35
17759682	1	LUZU - 15284	26/01/2024 05:49	26/01/2024 11:11	Meio ambiente - Árvore ou Vegetação	5
17751927	1	MAGT - 17037	23/01/2024 18:54	24/01/2024 09:52	Meio ambiente - Árvore ou Vegetação	1
17753947	1	MAGT - 17037	23/01/2024 20:00	24/01/2024 18:08	Meio ambiente - Descarga Atmosférica	2
17749883	1	MAGT - 17037	23/01/2024 18:55	23/01/2024 20:44	Não classificada	1
17747607	2	MAGT - 17037	23/01/2024 06:38	23/01/2024 13:18	Meio ambiente - Descarga Atmosférica	5
17747607	1	MAGT - 17037	23/01/2024 06:38	23/01/2024 13:18	Meio ambiente - Descarga Atmosférica	9
17757518	2	MAGT - 17037	24/01/2024 17:47	25/01/2024 16:49	Meio ambiente - Descarga Atmosférica	5
17757518	1	MAGT - 17037	24/01/2024 17:47	25/01/2024 16:49	Meio ambiente - Descarga Atmosférica	9
17760943	1	MAGT - 17037	25/01/2024 13:05	26/01/2024 16:06	Meio ambiente - Descarga Atmosférica	6
17759027	1	MAGT - 17037	25/01/2024 15:38	26/01/2024 07:46	Não classificada	13
17759448	1	MAGT - 17037	25/01/2024 14:54	26/01/2024 09:36	Meio ambiente - Árvore ou Vegetação	14
17756343	1	MAGT - 17037	25/01/2024 06:56	25/01/2024 13:06	Meio ambiente - Árvore ou Vegetação	2
17762503	1	MAGT - 17037	26/01/2024 18:58	27/01/2024 08:06	Não classificada	1
17764553	2	MAGT - 17037	27/01/2024 12:44	27/01/2024 21:01	Meio ambiente - Descarga Atmosférica	5
17764553	1	MAGT - 17037	27/01/2024 12:44	27/01/2024 21:01	Meio ambiente - Descarga Atmosférica	9
17769797	1	MAGT - 17037	27/01/2024 08:46	29/01/2024 15:53	Não classificada	4
17761573	2	MAGU - 15282	24/01/2024 13:12	26/01/2024 18:51	Meio ambiente - Descarga Atmosférica	2
17761573	1	MAGU - 15282	24/01/2024 13:12	26/01/2024 18:51	Meio ambiente - Descarga Atmosférica	3
17757095	1	MAGU - 15282	24/01/2024 16:25	25/01/2024 15:40	Meio ambiente - Descarga Atmosférica	3
17808855	1	MAGU - 15282	24/01/2024 09:22	27/01/2024 14:56	Meio ambiente - Vento	1
17751372	1	MAGU - 15282	24/01/2024 08:03	24/01/2024 10:05	Não classificada	1
17815783	4	MAGU - 15282	27/01/2024 01:56	27/01/2024 19:33	Meio ambiente - Vento	152
17766980	1	MAGU - 15282	27/01/2024 21:13	28/01/2024 16:12	Meio ambiente - Vento	1
17765972	1	MAGU - 15282	27/01/2024 19:30	28/01/2024 09:18	Meio ambiente - Vento	1
17766211	1	MAGU - 15282	27/01/2024 19:28	28/01/2024 11:01	Meio ambiente - Vento	1
17815783	2	MAGU - 15282	27/01/2024 01:56	27/01/2024 19:33	Meio ambiente - Vento	73
17815783	1	MAGU - 15282	27/01/2024 01:56	27/01/2024 19:33	Meio ambiente - Vento	51
17825835	4	MAL - 15281	23/01/2024 16:43	23/01/2024 22:18	Meio ambiente - Vento	341
17751468	1	MAL - 15281	23/01/2024 21:58	24/01/2024 10:38	Meio ambiente - Descarga Atmosférica	49
17750250	1	MAL - 15281	23/01/2024 17:49	23/01/2024 23:36	Não classificada	131
17752254	1	MAL - 15281	23/01/2024 17:50	24/01/2024 13:22	Meio ambiente - Vento	1
17824080	1	MAL - 15281	23/01/2024 16:27	25/01/2024 07:09	Meio ambiente - Descarga Atmosférica	4
17825837	1	MAL - 15281	23/01/2024 21:36	23/01/2024 23:17	Meio ambiente - Vento	318
17825836	1	MAL - 15281	23/01/2024 21:36	23/01/2024 23:58	Meio ambiente - Vento	194
17825835	5	MAL - 15281	23/01/2024 16:43	23/01/2024 22:18	Meio ambiente - Vento	17
17825835	3	MAL - 15281	23/01/2024 16:43	23/01/2024 16:56	Meio ambiente - Vento	24
17825835	2	MAL - 15281	23/01/2024 16:43	23/01/2024 16:56	Meio ambiente - Vento	26
17825835	1	MAL - 15281	23/01/2024 16:43	23/01/2024 16:46	Meio ambiente - Vento	1
17825834	2	MAL - 15281	23/01/2024 16:19	23/01/2024 16:28	Meio ambiente - Vento	7
17825834	1	MAL - 15281	23/01/2024 16:19	23/01/2024 16:28	Meio ambiente - Vento	6
17825832	9	MAL - 15281	23/01/2024 16:14	23/01/2024 21:16	Meio ambiente - Vento	318

17825832	7	MAL - 15281	23/01/2024 16:14	23/01/2024 18:30	Meio ambiente - Vento	903
17825832	6	MAL - 15281	23/01/2024 16:14	23/01/2024 16:22	Meio ambiente - Vento	2188
17825832	5	MAL - 15281	23/01/2024 16:14	23/01/2024 16:22	Meio ambiente - Vento	35
17825832	3	MAL - 15281	23/01/2024 16:14	23/01/2024 16:18	Meio ambiente - Vento	17
17825832	2	MAL - 15281	23/01/2024 16:14	23/01/2024 16:18	Meio ambiente - Vento	365
17825832	1	MAL - 15281	23/01/2024 16:14	23/01/2024 16:18	Meio ambiente - Vento	26
17825834	3	MAL - 15281	23/01/2024 16:19	23/01/2024 21:31	Meio ambiente - Vento	194
17825832	8	MAL - 15281	23/01/2024 16:14	23/01/2024 21:07	Meio ambiente - Vento	507
17792357	1	MAL - 15281	23/01/2024 08:17	23/01/2024 12:47	Meio ambiente - Árvore ou Vegetação	1
17749156	3	MAL - 15281	23/01/2024 08:18	23/01/2024 17:51	Meio ambiente - Vento	431
17749156	2	MAL - 15281	23/01/2024 08:18	23/01/2024 17:51	Meio ambiente - Vento	30
17749156	1	MAL - 15281	23/01/2024 08:18	23/01/2024 17:51	Meio ambiente - Vento	3
17825832	4	MAL - 15281	23/01/2024 16:14	23/01/2024 16:22	Meio ambiente - Vento	3
17825839	1	MAL - 15281	24/01/2024 13:01	24/01/2024 17:00	Meio ambiente - Vento	69
17755041	1	MAL - 15281	24/01/2024 18:21	24/01/2024 23:48	Meio ambiente - Vento	1
17825840	2	MAL - 15281	24/01/2024 16:47	24/01/2024 18:09	Meio ambiente - Vento	17
17825839	2	MAL - 15281	24/01/2024 13:01	24/01/2024 23:19	Meio ambiente - Vento	62
17825838	2	MAL - 15281	24/01/2024 11:05	24/01/2024 11:30	Meio ambiente - Vento	17
17825838	1	MAL - 15281	24/01/2024 11:05	24/01/2024 11:30	Meio ambiente - Vento	169
17825841	1	MAL - 15281	24/01/2024 18:41	24/01/2024 23:13	Meio ambiente - Vento	30
17825840	1	MAL - 15281	24/01/2024 16:47	24/01/2024 18:09	Meio ambiente - Vento	169
17757183	1	MAL - 15281	25/01/2024 08:49	25/01/2024 15:48	Meio ambiente - Vento	2
17760867	1	MAL - 15281	26/01/2024 09:47	26/01/2024 15:53	Meio ambiente - Descarga Atmosférica	59
17759493	1	MAL - 15281	26/01/2024 07:21	26/01/2024 10:09	Meio ambiente - Descarga Atmosférica	114
17833504	1	MAL - 15281	26/01/2024 18:40	27/01/2024 09:08	Meio ambiente - Descarga Atmosférica	1
17750856	1	MCDD - 15280	23/01/2024 18:22	24/01/2024 08:48	Meio ambiente - Vento	6
17749719	1	MCDD - 15280	23/01/2024 17:53	23/01/2024 20:00	Meio ambiente - Vento	14
17749863	1	MCDD - 15280	23/01/2024 15:50	23/01/2024 20:54	Meio ambiente - Vento	1
17747722	1	MCDD - 15280	23/01/2024 09:09	23/01/2024 13:27	Meio ambiente - Vento	2
17751678	1	MCDD - 15280	24/01/2024 09:16	24/01/2024 11:11	Meio ambiente - Vento	60
17752520	1	MCDD - 15280	24/01/2024 10:02	24/01/2024 13:56	Não classificada	1
17754532	1	MCDD - 15280	24/01/2024 19:03	24/01/2024 20:33	Não classificada	2
17754531	1	MCDD - 15280	24/01/2024 18:42	24/01/2024 20:28	Não classificada	1
17808605	1	MCDD - 15280	24/01/2024 10:54	24/01/2024 17:41	Meio ambiente - Vento	1
17753669	1	MCDD - 15280	24/01/2024 10:39	24/01/2024 17:31	Meio ambiente - Vento	1
17752158	1	MCDD - 15280	24/01/2024 06:26	24/01/2024 13:01	Meio ambiente - Descarga Atmosférica	2
17750976	1	MCDD - 15280	24/01/2024 05:56	24/01/2024 09:21	Meio ambiente - Descarga Atmosférica	272
17759082	1	MCDD - 15280	25/01/2024 19:28	26/01/2024 08:16	Meio ambiente - Vento	40
17758370	1	MCDD - 15280	25/01/2024 16:57	25/01/2024 20:54	Meio ambiente - Vento	42
17758241	1	MCDD - 15280	25/01/2024 16:41	25/01/2024 20:01	Meio ambiente - Vento	2
17756690	1	MCDD - 15280	25/01/2024 12:01	25/01/2024 14:12	Meio ambiente - Vento	2
17755772	1	MCDD - 15280	25/01/2024 08:46	25/01/2024 10:22	Meio ambiente - Vento	1
17755818	1	MCDD - 15280	25/01/2024 06:42	25/01/2024 10:41	Meio ambiente - Vento	2
17755633	1	MCDD - 15280	25/01/2024 03:26	25/01/2024 09:53	Meio ambiente - Vento	11
17758283	1	MCDD - 15280	25/01/2024 19:17	25/01/2024 20:20	Não classificada	298
17760074	1	MCDD - 15280	26/01/2024 07:24	26/01/2024 13:21	Meio ambiente - Vento	3
17760192	1	MCDD - 15280	26/01/2024 07:16	26/01/2024 13:47	Meio ambiente - Árvore ou Vegetação	2
17756602	1	MCLD - 15278	23/01/2024 16:39	25/01/2024 14:09	Meio ambiente - Descarga Atmosférica	5
17753370	1	MCLD - 15278	23/01/2024 15:59	24/01/2024 16:27	Meio ambiente - Vento	1
17750779	1	MCLD - 15278	23/01/2024 15:28	24/01/2024 08:39	Meio ambiente - Vento	1
17771496	7	MCLD - 15278	23/01/2024 15:05	24/01/2024 10:47	Meio ambiente - Descarga Atmosférica	1
17748410	1	MCLD - 15278	23/01/2024 12:47	23/01/2024 15:20	Meio ambiente - Descarga Atmosférica	14
17748572	1	MCLD - 15278	23/01/2024 14:20	23/01/2024 15:55	Meio ambiente - Árvore ou Vegetação	785
17748719	1	MCLD - 15278	23/01/2024 11:59	23/01/2024 16:13	Meio ambiente - Árvore ou Vegetação	16
17752543	1	MCLD - 15278	24/01/2024 11:37	24/01/2024 14:07	Meio ambiente - Árvore ou Vegetação	1
17759369	1	MCLD - 15278	24/01/2024 09:23	24/01/2024 14:28	Meio ambiente - Vento	1
17771497	1	MCLD - 15278	24/01/2024 10:47	24/01/2024 12:04	Meio ambiente - Descarga Atmosférica	1
17756311	1	MCLD - 15278	24/01/2024 22:26	25/01/2024 12:57	Meio ambiente - Árvore ou Vegetação	2
17759808	1	MCLD - 15278	25/01/2024 15:49	26/01/2024 11:50	Não classificada	3

17758537	1	MCLD - 15278	25/01/2024 16:47	25/01/2024 21:44	Meio ambiente - Vento	3
17759381	1	MCLD - 15278	25/01/2024 17:01	26/01/2024 09:51	Meio ambiente - Árvore ou Vegetação	9
17758537	2	MCLD - 15278	25/01/2024 16:47	25/01/2024 21:44	Meio ambiente - Vento	45
17758186	2	MCLD - 15278	25/01/2024 16:22	25/01/2024 16:58	Meio ambiente - Árvore ou Vegetação	455
17758185	2	MCLD - 15278	25/01/2024 11:49	25/01/2024 18:40	Meio ambiente - Árvore ou Vegetação	630
17758185	1	MCLD - 15278	25/01/2024 11:49	25/01/2024 17:39	Meio ambiente - Árvore ou Vegetação	44
17758363	1	MCLD - 15278	25/01/2024 15:55	25/01/2024 20:49	Meio ambiente - Árvore ou Vegetação	31
17757610	1	MCLD - 15278	25/01/2024 13:01	25/01/2024 17:02	Não classificada	22
17757201	1	MCLD - 15278	25/01/2024 12:30	25/01/2024 15:50	Meio ambiente - Descarga Atmosférica	12
17757654	1	MCLD - 15278	25/01/2024 09:07	25/01/2024 17:19	Meio ambiente - Descarga Atmosférica	2
17755883	1	MCLD - 15278	25/01/2024 09:04	25/01/2024 10:55	Meio ambiente - Descarga Atmosférica	1
17756122	1	MCLD - 15278	25/01/2024 08:13	25/01/2024 11:50	Meio ambiente - Árvore ou Vegetação	128
17757755	1	MCLD - 15278	25/01/2024 08:42	25/01/2024 17:41	Meio ambiente - Vento	26
17771498	1	MCLD - 15278	25/01/2024 14:35	25/01/2024 16:01	Meio ambiente - Descarga Atmosférica	1
17758186	1	MCLD - 15278	25/01/2024 16:22	25/01/2024 16:58	Meio ambiente - Árvore ou Vegetação	2
17759299	1	MCLD - 15278	26/01/2024 05:33	26/01/2024 09:34	Meio ambiente - Descarga Atmosférica	30
17762338	1	MCLD - 15278	26/01/2024 21:36	27/01/2024 00:27	Meio ambiente - Descarga Atmosférica	149
17762836	1	MCLD - 15278	26/01/2024 18:57	27/01/2024 10:54	Meio ambiente - Descarga Atmosférica	12
17761249	1	MCLD - 15278	26/01/2024 15:09	26/01/2024 17:16	Meio ambiente - Vento	6
17761538	1	MCLD - 15278	26/01/2024 16:31	26/01/2024 17:37	Meio ambiente - Árvore ou Vegetação	432
17760665	1	MCLD - 15278	26/01/2024 08:45	26/01/2024 15:14	Não classificada	23
17760958	1	MCLD - 15278	26/01/2024 10:39	26/01/2024 16:08	Meio ambiente - Árvore ou Vegetação	1
17759348	1	MCLD - 15278	26/01/2024 07:35	26/01/2024 09:48	Meio ambiente - Descarga Atmosférica	1
17759227	1	MCLD - 15278	26/01/2024 07:02	26/01/2024 09:03	Meio ambiente - Descarga Atmosférica	2
17760817	1	MCLD - 15278	26/01/2024 09:27	26/01/2024 15:43	Meio ambiente - Descarga Atmosférica	1
17768923	1	MCLD - 15278	27/01/2024 07:07	29/01/2024 11:30	Meio ambiente - Árvore ou Vegetação	23
17764528	1	MCLD - 15278	27/01/2024 17:48	27/01/2024 20:49	Não classificada	100
17764472	1	MCLD - 15278	27/01/2024 15:42	27/01/2024 20:28	Meio ambiente - Vento	18
17764037	1	MCLD - 15278	27/01/2024 14:20	27/01/2024 17:26	Meio ambiente - Árvore ou Vegetação	508
17763680	1	MCLD - 15278	27/01/2024 14:42	27/01/2024 16:05	Meio ambiente - Árvore ou Vegetação	630
17764138	1	MCLD - 15278	27/01/2024 12:09	27/01/2024 18:10	Não classificada	6
17763991	1	MCLD - 15278	27/01/2024 10:26	27/01/2024 17:23	Meio ambiente - Vento	2
17762657	1	MCLD - 15278	27/01/2024 01:02	27/01/2024 09:36	Meio ambiente - Descarga Atmosférica	1
17751019	1	MCLQ - 17040	23/01/2024 19:02	24/01/2024 09:31	Meio ambiente - Descarga Atmosférica	3
17750785	1	MCLQ - 17040	23/01/2024 18:19	24/01/2024 08:41	Meio ambiente - Árvore ou Vegetação	2
17748943	1	MCLQ - 17040	23/01/2024 14:43	23/01/2024 16:55	Meio ambiente - Descarga Atmosférica	96
17749027	1	MCLQ - 17040	23/01/2024 16:18	23/01/2024 17:09	Meio ambiente - Descarga Atmosférica	7
17749025	1	MCLQ - 17040	23/01/2024 16:11	23/01/2024 17:40	Não classificada	12
17749023	1	MCLQ - 17040	23/01/2024 15:50	23/01/2024 17:09	Meio ambiente - Descarga Atmosférica	12
17771496	7	MCLQ - 17040	23/01/2024 15:05	24/01/2024 10:47	Meio ambiente - Descarga Atmosférica	1
17749915	1	MCLQ - 17040	23/01/2024 14:11	23/01/2024 16:17	Meio ambiente - Descarga Atmosférica	221
17752463	1	MCLQ - 17040	23/01/2024 12:46	24/01/2024 13:56	Meio ambiente - Descarga Atmosférica	1
17748838	1	MCLQ - 17040	23/01/2024 11:19	23/01/2024 16:45	Meio ambiente - Árvore ou Vegetação	3
17747609	1	MCLQ - 17040	23/01/2024 08:08	23/01/2024 13:22	Meio ambiente - Descarga Atmosférica	2
17747893	1	MCLQ - 17040	23/01/2024 07:57	23/01/2024 14:16	Meio ambiente - Descarga Atmosférica	1
17756181	1	MCLQ - 17040	24/01/2024 19:20	25/01/2024 12:12	Meio ambiente - Árvore ou Vegetação	1
17753705	1	MCLQ - 17040	24/01/2024 13:22	24/01/2024 17:22	Meio ambiente - Descarga Atmosférica	1
17752518	1	MCLQ - 17040	24/01/2024 09:55	24/01/2024 14:15	Meio ambiente - Descarga Atmosférica	58
17758633	1	MCLQ - 17040	24/01/2024 08:15	25/01/2024 18:51	Meio ambiente - Árvore ou Vegetação	1
17753221	1	MCLQ - 17040	24/01/2024 11:14	24/01/2024 15:52	Meio ambiente - Descarga Atmosférica	4
17751788	3	MCLQ - 17040	24/01/2024 06:58	24/01/2024 11:36	Meio ambiente - Árvore ou Vegetação	114
17751788	2	MCLQ - 17040	24/01/2024 06:58	24/01/2024 11:36	Meio ambiente - Árvore ou Vegetação	2
17751788	1	MCLQ - 17040	24/01/2024 06:58	24/01/2024 11:36	Meio ambiente - Árvore ou Vegetação	225
17771497	2	MCLQ - 17040	24/01/2024 10:47	25/01/2024 16:01	Meio ambiente - Descarga Atmosférica	1
17792248	1	MCLQ - 17040	25/01/2024 15:49	25/01/2024 23:29	Não classificada	22
17760267	1	MCLQ - 17040	25/01/2024 16:58	26/01/2024 14:05	Meio ambiente - Descarga Atmosférica	8
17763560	1	MCLQ - 17040	25/01/2024 14:53	27/01/2024 14:20	Meio ambiente - Descarga Atmosférica	1
17759200	1	MCLQ - 17040	25/01/2024 14:39	26/01/2024 09:00	Não classificada	1
17757343	1	MCLQ - 17040	25/01/2024 14:20	25/01/2024 16:17	Meio ambiente - Árvore ou Vegetação	22

17756920	1	MCLQ - 17040	25/01/2024 12:27	25/01/2024 15:01	Meio ambiente - Árvore ou Vegetação	4
17794008	1	MCLQ - 17040	25/01/2024 10:14	25/01/2024 13:15	Meio ambiente - Descarga Atmosférica	1
17757458	1	MCLQ - 17040	25/01/2024 10:17	25/01/2024 16:43	Meio ambiente - Descarga Atmosférica	14
17755779	1	MCLQ - 17040	25/01/2024 09:17	25/01/2024 10:27	Meio ambiente - Descarga Atmosférica	1
17755680	1	MCLQ - 17040	25/01/2024 07:07	25/01/2024 09:59	Meio ambiente - Descarga Atmosférica	9
17756659	2	MCLQ - 17040	25/01/2024 09:27	25/01/2024 10:28	Meio ambiente - Árvore ou Vegetação	2
17756659	1	MCLQ - 17040	25/01/2024 09:27	25/01/2024 10:28	Meio ambiente - Árvore ou Vegetação	60
17756431	1	MCLQ - 17040	25/01/2024 08:48	25/01/2024 13:35	Meio ambiente - Árvore ou Vegetação	12
17755242	1	MCLQ - 17040	25/01/2024 05:56	25/01/2024 07:44	Meio ambiente - Descarga Atmosférica	9
17755680	2	MCLQ - 17040	25/01/2024 07:07	25/01/2024 09:59	Meio ambiente - Descarga Atmosférica	12
17794008	2	MCLQ - 17040	25/01/2024 10:14	25/01/2024 13:15	Meio ambiente - Descarga Atmosférica	80
17760170	1	MCLQ - 17040	25/01/2024 17:24	26/01/2024 13:38	Não classificada	2
17762516	1	MCLQ - 17040	26/01/2024 13:05	27/01/2024 08:26	Meio ambiente - Descarga Atmosférica	14
17761444	1	MCLQ - 17040	26/01/2024 15:28	26/01/2024 17:44	Meio ambiente - Árvore ou Vegetação	2
17762356	1	MCLQ - 17040	26/01/2024 13:00	27/01/2024 01:08	Meio ambiente - Árvore ou Vegetação	1
17815878	1	MCLQ - 17040	26/01/2024 05:46	26/01/2024 12:05	Meio ambiente - Árvore ou Vegetação	22
17761363	1	MCLQ - 17040	26/01/2024 08:51	26/01/2024 18:03	Não classificada	1
17759071	1	MCLQ - 17040	26/01/2024 06:29	26/01/2024 07:56	Meio ambiente - Descarga Atmosférica	145
17771523	1	MCLQ - 17040	26/01/2024 07:56	29/01/2024 15:36	Meio ambiente - Descarga Atmosférica	1
17806256	2	MCLQ - 17040	27/01/2024 03:15	27/01/2024 06:03	Meio ambiente - Vento	6
17806256	4	MCLQ - 17040	27/01/2024 03:15	27/01/2024 06:03	Meio ambiente - Vento	111
17806256	3	MCLQ - 17040	27/01/2024 03:15	27/01/2024 06:03	Meio ambiente - Vento	2
17806256	7	MCLQ - 17040	27/01/2024 03:15	27/01/2024 15:34	Meio ambiente - Vento	256
17767018	1	MCLQ - 17040	27/01/2024 16:33	28/01/2024 16:21	Meio ambiente - Descarga Atmosférica	4
17769486	3	MCLQ - 17040	27/01/2024 08:05	27/01/2024 15:29	Meio ambiente - Árvore ou Vegetação	1
17769486	2	MCLQ - 17040	27/01/2024 08:05	27/01/2024 12:00	Meio ambiente - Árvore ou Vegetação	4
17769486	1	MCLQ - 17040	27/01/2024 08:05	27/01/2024 12:00	Meio ambiente - Árvore ou Vegetação	9
17764106	1	MCLQ - 17040	27/01/2024 07:47	27/01/2024 17:54	Meio ambiente - Árvore ou Vegetação	4
17806256	9	MCLQ - 17040	27/01/2024 03:15	27/01/2024 16:14	Meio ambiente - Vento	6
17806256	8	MCLQ - 17040	27/01/2024 03:15	27/01/2024 16:14	Meio ambiente - Vento	576
17806256	5	MCLQ - 17040	27/01/2024 03:15	27/01/2024 08:06	Meio ambiente - Vento	224
17806256	1	MCLQ - 17040	27/01/2024 03:15	27/01/2024 06:03	Meio ambiente - Vento	815
17806255	4	MCLQ - 17040	27/01/2024 02:59	27/01/2024 03:03	Meio ambiente - Vento	111
17806255	3	MCLQ - 17040	27/01/2024 02:59	27/01/2024 03:03	Meio ambiente - Vento	2
17806255	2	MCLQ - 17040	27/01/2024 02:59	27/01/2024 03:03	Meio ambiente - Vento	26
17806255	1	MCLQ - 17040	27/01/2024 02:59	27/01/2024 03:03	Meio ambiente - Vento	2193
17749025	1	MCLU - 16308	23/01/2024 16:11	23/01/2024 17:40	Não classificada	664
17749089	1	MCLU - 16308	23/01/2024 15:10	23/01/2024 17:27	Não classificada	1
17749194	1	MCLU - 16308	23/01/2024 14:22	23/01/2024 17:40	Meio ambiente - Árvore ou Vegetação	46
17749915	1	MCLU - 16308	23/01/2024 14:11	23/01/2024 16:17	Meio ambiente - Descarga Atmosférica	2995
17760702	1	MCLU - 16308	26/01/2024 14:22	26/01/2024 15:26	Não classificada	134
17764528	1	MCLU - 16308	27/01/2024 17:48	27/01/2024 20:49	Não classificada	6
17764037	1	MCLU - 16308	27/01/2024 14:20	27/01/2024 17:26	Meio ambiente - Árvore ou Vegetação	6
17754307	1	MDI - 16307	23/01/2024 15:04	24/01/2024 13:11	Meio ambiente - Vento	1
17749976	2	MDI - 16307	23/01/2024 18:09	23/01/2024 21:20	Meio ambiente - Vento	1
17749976	1	MDI - 16307	23/01/2024 18:09	23/01/2024 21:20	Meio ambiente - Vento	24
17754834	1	MDI - 16307	23/01/2024 18:04	24/01/2024 22:26	Meio ambiente - Descarga Atmosférica	7
17758818	2	MDI - 16307	24/01/2024 06:47	25/01/2024 21:31	Meio ambiente - Árvore ou Vegetação	1
17758818	1	MDI - 16307	24/01/2024 06:47	25/01/2024 21:31	Meio ambiente - Árvore ou Vegetação	11
17759583	1	MDI - 16307	24/01/2024 21:35	26/01/2024 10:46	Meio ambiente - Descarga Atmosférica	1
17754310	3	MDI - 16307	24/01/2024 19:00	24/01/2024 19:30	Meio ambiente - Vento	5
17754309	2	MDI - 16307	24/01/2024 16:00	24/01/2024 19:00	Meio ambiente - Vento	32
17754309	1	MDI - 16307	24/01/2024 16:00	24/01/2024 19:00	Meio ambiente - Vento	45
17754308	3	MDI - 16307	24/01/2024 12:51	24/01/2024 19:00	Meio ambiente - Vento	1
17754308	2	MDI - 16307	24/01/2024 12:51	24/01/2024 14:54	Meio ambiente - Vento	32
17754308	1	MDI - 16307	24/01/2024 12:51	24/01/2024 14:54	Meio ambiente - Vento	45
17753411	1	MDI - 16307	24/01/2024 08:54	24/01/2024 16:45	Meio ambiente - Descarga Atmosférica	27
17754539	1	MDI - 16307	24/01/2024 07:40	24/01/2024 20:42	Meio ambiente - Vento	18
17792064	1	MDI - 16307	24/01/2024 06:31	26/01/2024 09:32	Meio ambiente - Descarga Atmosférica	1

17758818	3	MDI - 16307	24/01/2024 06:47	25/01/2024 21:31	Meio ambiente - Árvore ou Vegetação	6
17760337	1	MDI - 16307	24/01/2024 10:09	26/01/2024 14:21	Meio ambiente - Árvore ou Vegetação	1
17758844	1	MDI - 16307	25/01/2024 18:32	26/01/2024 00:04	Meio ambiente - Descarga Atmosférica	8
17796850	6	MDI - 16307	25/01/2024 23:11	26/01/2024 02:16	Meio ambiente - Vento	39
17758844	2	MDI - 16307	25/01/2024 18:32	26/01/2024 00:04	Meio ambiente - Descarga Atmosférica	11
17761975	2	MDI - 16307	26/01/2024 07:47	26/01/2024 20:53	Meio ambiente - Vento	1
17761335	1	MDI - 16307	26/01/2024 07:02	26/01/2024 17:35	Meio ambiente - Descarga Atmosférica	1
17761356	1	MDI - 16307	26/01/2024 07:46	26/01/2024 18:00	Meio ambiente - Descarga Atmosférica	2
17761167	1	MDI - 16307	26/01/2024 07:53	26/01/2024 17:01	Meio ambiente - Descarga Atmosférica	1
17761587	1	MDI - 16307	26/01/2024 06:57	26/01/2024 19:05	Meio ambiente - Descarga Atmosférica	1
17762174	1	MDI - 16307	26/01/2024 08:54	26/01/2024 22:13	Meio ambiente - Vento	6
17761225	1	MDI - 16307	26/01/2024 08:31	26/01/2024 17:15	Meio ambiente - Descarga Atmosférica	9
17761975	3	MDI - 16307	26/01/2024 07:47	26/01/2024 20:53	Meio ambiente - Vento	6
17761975	1	MDI - 16307	26/01/2024 07:47	26/01/2024 20:53	Meio ambiente - Vento	18
17761667	1	MDI - 16307	26/01/2024 07:50	26/01/2024 19:19	Meio ambiente - Descarga Atmosférica	1
17795270	2	MFED - 15276	23/01/2024 17:34	24/01/2024 11:19	Meio ambiente - Árvore ou Vegetação	7
17750085	1	MFED - 15276	23/01/2024 19:11	23/01/2024 21:57	Meio ambiente - Árvore ou Vegetação	278
17752151	1	MFED - 15276	23/01/2024 19:44	24/01/2024 13:01	Meio ambiente - Árvore ou Vegetação	6
17753117	1	MFED - 15276	23/01/2024 18:05	24/01/2024 13:00	Meio ambiente - Árvore ou Vegetação	12
17795270	8	MFED - 15276	23/01/2024 17:34	24/01/2024 16:24	Meio ambiente - Árvore ou Vegetação	158
17795270	7	MFED - 15276	23/01/2024 17:34	24/01/2024 13:38	Meio ambiente - Árvore ou Vegetação	104
17795270	6	MFED - 15276	23/01/2024 17:34	24/01/2024 13:38	Meio ambiente - Árvore ou Vegetação	2
17795270	5	MFED - 15276	23/01/2024 17:34	24/01/2024 13:38	Meio ambiente - Árvore ou Vegetação	3
17795270	1	MFED - 15276	23/01/2024 17:34	23/01/2024 23:19	Meio ambiente - Árvore ou Vegetação	1071
17749290	1	MFED - 15276	23/01/2024 15:16	23/01/2024 17:53	Meio ambiente - Vento	6
17795270	4	MFED - 15276	23/01/2024 17:34	24/01/2024 11:19	Meio ambiente - Árvore ou Vegetação	279
17808644	1	MFED - 15276	23/01/2024 07:05	23/01/2024 11:07	Não classificada	3
17746453	1	MFED - 15276	23/01/2024 06:48	23/01/2024 09:12	Meio ambiente - Vento	1
17795270	3	MFED - 15276	23/01/2024 17:34	24/01/2024 11:19	Meio ambiente - Árvore ou Vegetação	1
17795270	9	MFED - 15276	23/01/2024 17:34	24/01/2024 16:24	Meio ambiente - Árvore ou Vegetação	74
17836864	1	MFED - 15276	24/01/2024 17:52	25/01/2024 07:44	Meio ambiente - Árvore ou Vegetação	6
17754925	1	MFED - 15276	24/01/2024 22:33	24/01/2024 23:20	Meio ambiente - Vento	6
17756382	1	MFED - 15276	24/01/2024 19:56	25/01/2024 13:23	Meio ambiente - Árvore ou Vegetação	1
17753763	1	MFED - 15276	24/01/2024 06:03	24/01/2024 17:11	Meio ambiente - Vento	278
17756824	1	MFED - 15276	24/01/2024 10:13	25/01/2024 13:00	Meio ambiente - Árvore ou Vegetação	1
17756823	1	MFED - 15276	24/01/2024 06:43	24/01/2024 10:14	Meio ambiente - Árvore ou Vegetação	3
17756825	1	MFED - 15276	25/01/2024 10:50	25/01/2024 13:40	Meio ambiente - Árvore ou Vegetação	6
17795271	5	MFED - 15276	25/01/2024 16:11	25/01/2024 18:37	Meio ambiente - Árvore ou Vegetação	74
17795271	4	MFED - 15276	25/01/2024 16:11	25/01/2024 18:37	Meio ambiente - Árvore ou Vegetação	158
17795271	3	MFED - 15276	25/01/2024 16:11	25/01/2024 16:15	Meio ambiente - Árvore ou Vegetação	1350
17795271	2	MFED - 15276	25/01/2024 16:11	25/01/2024 16:15	Meio ambiente - Árvore ou Vegetação	1
17795271	1	MFED - 15276	25/01/2024 16:11	25/01/2024 16:15	Meio ambiente - Árvore ou Vegetação	7
17763395	1	MFED - 15276	26/01/2024 19:41	27/01/2024 09:21	Meio ambiente - Vento	52
17764017	4	MFED - 15276	26/01/2024 19:14	27/01/2024 17:50	Meio ambiente - Árvore ou Vegetação	29
17764017	2	MFED - 15276	26/01/2024 19:14	26/01/2024 22:44	Meio ambiente - Árvore ou Vegetação	30
17762873	1	MFED - 15276	26/01/2024 20:07	27/01/2024 10:58	Meio ambiente - Árvore ou Vegetação	3
17764017	3	MFED - 15276	26/01/2024 19:14	27/01/2024 16:40	Meio ambiente - Árvore ou Vegetação	24
17764017	5	MFED - 15276	26/01/2024 19:14	27/01/2024 17:50	Meio ambiente - Árvore ou Vegetação	4
17759310	1	MFED - 15276	26/01/2024 07:59	26/01/2024 09:37	Meio ambiente - Vento	18
17759569	1	MFED - 15276	26/01/2024 07:58	26/01/2024 10:36	Meio ambiente - Vento	1
17762977	1	MFED - 15276	26/01/2024 19:49	27/01/2024 11:34	Meio ambiente - Árvore ou Vegetação	7
17763038	1	MFED - 15276	26/01/2024 19:58	27/01/2024 11:57	Meio ambiente - Árvore ou Vegetação	1
17750271	1	MIB - 15274	23/01/2024 17:12	23/01/2024 23:16	Meio ambiente - Descarga Atmosférica	2
17750777	1	MIB - 15274	23/01/2024 14:48	24/01/2024 08:41	Meio ambiente - Vento	5
17760011	1	MIB - 15274	26/01/2024 09:52	26/01/2024 12:51	Meio ambiente - Descarga Atmosférica	5
17792891	1	MIB - 15274	26/01/2024 17:39	27/01/2024 11:49	Não classificada	24
17761514	1	MIB - 15274	26/01/2024 15:32	26/01/2024 18:36	Meio ambiente - Árvore ou Vegetação	1
17762633	2	MIB - 15274	26/01/2024 15:17	27/01/2024 09:16	Meio ambiente - Descarga Atmosférica	66
17762633	1	MIB - 15274	26/01/2024 15:17	27/01/2024 09:16	Meio ambiente - Descarga Atmosférica	64

17760230	1	MIB - 15274	26/01/2024 11:33	26/01/2024 13:58	Meio ambiente - Árvore ou Vegetação	1
17762633	3	MIB - 15274	26/01/2024 15:17	27/01/2024 09:16	Meio ambiente - Descarga Atmosférica	10
17792247	1	MIB - 15274	26/01/2024 11:49	26/01/2024 17:19	Meio ambiente - Árvore ou Vegetação	24
17781942	3	MIB - 15274	27/01/2024 22:01	31/01/2024 14:40	Meio ambiente - Árvore ou Vegetação	3
17781942	2	MIB - 15274	27/01/2024 22:01	29/01/2024 17:08	Meio ambiente - Árvore ou Vegetação	6
17781942	1	MIB - 15274	27/01/2024 22:01	29/01/2024 12:59	Meio ambiente - Árvore ou Vegetação	4
17764029	1	MIB - 15274	27/01/2024 11:20	27/01/2024 17:25	Meio ambiente - Descarga Atmosférica	9
17763235	1	MIB - 15274	27/01/2024 11:55	27/01/2024 13:24	Não classificada	76
17766394	1	MIB - 15274	27/01/2024 19:47	28/01/2024 12:24	Meio ambiente - Descarga Atmosférica	2
17765971	1	MIB - 15274	27/01/2024 18:00	28/01/2024 09:26	Meio ambiente - Árvore ou Vegetação	1
17781942	4	MIB - 15274	27/01/2024 22:01	01/02/2024 16:45	Meio ambiente - Árvore ou Vegetação	11
17749989	1	MNN - 15273	23/01/2024 14:59	23/01/2024 21:36	Meio ambiente - Descarga Atmosférica	5
17748330	1	MNN - 15273	23/01/2024 13:44	23/01/2024 15:15	Meio ambiente - Descarga Atmosférica	1
17748715	1	MNN - 15273	23/01/2024 11:07	23/01/2024 16:12	Meio ambiente - Descarga Atmosférica	3
17747930	1	MNN - 15273	23/01/2024 10:57	23/01/2024 14:12	Meio ambiente - Descarga Atmosférica	3
17747744	1	MNN - 15273	23/01/2024 10:35	23/01/2024 13:36	Meio ambiente - Árvore ou Vegetação	1
17761072	1	MNN - 15273	25/01/2024 19:24	26/01/2024 16:40	Meio ambiente - Descarga Atmosférica	1
17772760	1	MNN - 15273	25/01/2024 09:12	25/01/2024 10:09	Meio ambiente - Vento	1271
17757126	1	MNN - 15273	25/01/2024 11:54	25/01/2024 15:43	Meio ambiente - Descarga Atmosférica	4
17757455	1	MNN - 15273	25/01/2024 08:57	25/01/2024 16:46	Meio ambiente - Descarga Atmosférica	4
17772759	1	MNN - 15273	25/01/2024 05:45	25/01/2024 07:58	Meio ambiente - Vento	1815
17761414	1	MNN - 15273	26/01/2024 13:45	26/01/2024 17:35	Meio ambiente - Descarga Atmosférica	54
17760979	1	MNN - 15273	26/01/2024 07:43	26/01/2024 16:23	Meio ambiente - Árvore ou Vegetação	60
17752641	1	MNVD - 15272	23/01/2024 17:38	24/01/2024 14:25	Meio ambiente - Árvore ou Vegetação	4
17749653	1	MNVD - 15272	23/01/2024 16:52	23/01/2024 19:39	Meio ambiente - Descarga Atmosférica	2
17749410	1	MNVD - 15272	23/01/2024 15:19	23/01/2024 18:36	Meio ambiente - Árvore ou Vegetação	4
17756533	1	MNVD - 15272	23/01/2024 12:57	25/01/2024 13:59	Meio ambiente - Descarga Atmosférica	4
17749741	1	MNVD - 15272	23/01/2024 10:34	23/01/2024 20:13	Meio ambiente - Árvore ou Vegetação	2
17748114	1	MNVD - 15272	23/01/2024 08:51	23/01/2024 14:54	Meio ambiente - Descarga Atmosférica	2
17751738	1	MNVD - 15272	23/01/2024 07:51	24/01/2024 11:47	Meio ambiente - Árvore ou Vegetação	4
17747890	1	MNVD - 15272	23/01/2024 07:41	23/01/2024 14:02	Meio ambiente - Descarga Atmosférica	4
17746340	1	MNVD - 15272	23/01/2024 06:10	23/01/2024 08:30	Meio ambiente - Descarga Atmosférica	1
17752136	2	MNVD - 15272	24/01/2024 01:28	24/01/2024 12:59	Meio ambiente - Árvore ou Vegetação	10
17754402	1	MNVD - 15272	24/01/2024 15:19	24/01/2024 20:01	Meio ambiente - Árvore ou Vegetação	1
17753050	1	MNVD - 15272	24/01/2024 14:12	24/01/2024 15:07	Não classificada	2
17759953	1	MNVD - 15272	24/01/2024 13:39	26/01/2024 12:46	Meio ambiente - Descarga Atmosférica	1
17752136	1	MNVD - 15272	24/01/2024 01:28	24/01/2024 12:32	Meio ambiente - Árvore ou Vegetação	9
17756174	2	MNVD - 15272	24/01/2024 09:59	25/01/2024 12:16	Meio ambiente - Árvore ou Vegetação	8
17753412	1	MNVD - 15272	24/01/2024 08:54	24/01/2024 16:43	Meio ambiente - Descarga Atmosférica	1
17763277	1	MNVD - 15272	25/01/2024 11:39	27/01/2024 13:48	Não classificada	4
17762936	1	MNVD - 15272	25/01/2024 18:02	27/01/2024 11:29	Meio ambiente - Descarga Atmosférica	1
17763561	1	MNVD - 15272	25/01/2024 17:27	27/01/2024 15:12	Meio ambiente - Descarga Atmosférica	2
17763981	1	MNVD - 15272	25/01/2024 16:50	27/01/2024 17:14	Meio ambiente - Descarga Atmosférica	4
17758602	1	MNVD - 15272	25/01/2024 16:34	25/01/2024 22:05	Não classificada	21
17758424	1	MNVD - 15272	25/01/2024 16:30	25/01/2024 21:08	Meio ambiente - Descarga Atmosférica	1
17758324	1	MNVD - 15272	25/01/2024 15:44	25/01/2024 20:36	Meio ambiente - Descarga Atmosférica	2
17758270	1	MNVD - 15272	25/01/2024 15:34	25/01/2024 20:18	Meio ambiente - Descarga Atmosférica	5
17758063	1	MNVD - 15272	25/01/2024 14:54	25/01/2024 19:10	Meio ambiente - Descarga Atmosférica	1
17762900	1	MNVD - 15272	25/01/2024 14:09	27/01/2024 11:13	Meio ambiente - Descarga Atmosférica	12
17757902	1	MNVD - 15272	25/01/2024 14:06	25/01/2024 18:26	Meio ambiente - Descarga Atmosférica	5
17757210	1	MNVD - 15272	25/01/2024 13:29	25/01/2024 15:50	Meio ambiente - Descarga Atmosférica	11
17760266	1	MNVD - 15272	25/01/2024 14:53	26/01/2024 14:07	Meio ambiente - Descarga Atmosférica	1
17767610	1	MNVD - 15272	26/01/2024 15:22	28/01/2024 20:57	Meio ambiente - Árvore ou Vegetação	5
17763843	1	MNVD - 15272	26/01/2024 19:22	27/01/2024 16:01	Meio ambiente - Descarga Atmosférica	2
17761993	1	MNVD - 15272	26/01/2024 17:52	26/01/2024 21:00	Meio ambiente - Descarga Atmosférica	1
17761607	2	MNVD - 15272	26/01/2024 14:53	26/01/2024 18:59	Meio ambiente - Descarga Atmosférica	3
17765562	1	MNVD - 15272	26/01/2024 16:09	27/01/2024 22:36	Meio ambiente - Descarga Atmosférica	3
17760829	1	MNVD - 15272	26/01/2024 12:15	26/01/2024 15:49	Não classificada	85
17766409	1	MNVD - 15272	26/01/2024 14:17	28/01/2024 12:42	Meio ambiente - Descarga Atmosférica	2



17766127	1	MNVD - 15272	26/01/2024 12:52	28/01/2024 10:27	Meio ambiente - Descarga Atmosférica	14
17761593	1	MNVD - 15272	26/01/2024 10:47	26/01/2024 19:11	Meio ambiente - Árvore ou Vegetação	1
17766126	1	MNVD - 15272	26/01/2024 10:33	28/01/2024 10:27	Não classificada	3
17760700	1	MNVD - 15272	26/01/2024 14:07	26/01/2024 15:14	Não classificada	32
17759865	1	MNVD - 15272	26/01/2024 08:49	26/01/2024 12:00	Meio ambiente - Descarga Atmosférica	7
17762590	1	MNVD - 15272	26/01/2024 08:11	27/01/2024 09:08	Meio ambiente - Descarga Atmosférica	1
17759652	1	MNVD - 15272	26/01/2024 06:57	26/01/2024 11:04	Meio ambiente - Descarga Atmosférica	9
17770524	1	MNVD - 15272	26/01/2024 05:54	29/01/2024 19:06	Meio ambiente - Árvore ou Vegetação	15
17759647	1	MNVD - 15272	26/01/2024 05:50	26/01/2024 10:59	Meio ambiente - Descarga Atmosférica	2
17763096	1	MNVD - 15272	26/01/2024 15:30	27/01/2024 12:27	Meio ambiente - Descarga Atmosférica	2
17761623	1	MNVD - 15272	26/01/2024 16:09	26/01/2024 19:04	Meio ambiente - Descarga Atmosférica	5
17769925	1	MNVD - 15272	26/01/2024 16:11	29/01/2024 16:11	Meio ambiente - Árvore ou Vegetação	2
17762046	1	MNVD - 15272	26/01/2024 13:58	26/01/2024 17:06	Não classificada	2
17762047	2	MNVD - 15272	26/01/2024 17:00	26/01/2024 17:06	Não classificada	28
17763644	1	MNVD - 15272	26/01/2024 18:47	27/01/2024 15:38	Meio ambiente - Descarga Atmosférica	2
17751614	1	MOO - 17039	23/01/2024 21:03	24/01/2024 11:07	Meio ambiente - Árvore ou Vegetação	11
17751457	1	MOO - 17039	23/01/2024 20:43	24/01/2024 10:47	Meio ambiente - Descarga Atmosférica	1
17750140	1	MOO - 17039	23/01/2024 20:04	23/01/2024 22:15	Meio ambiente - Árvore ou Vegetação	8
17750182	2	MOO - 17039	23/01/2024 17:38	23/01/2024 22:46	Meio ambiente - Descarga Atmosférica	4
17750182	1	MOO - 17039	23/01/2024 17:38	23/01/2024 22:46	Meio ambiente - Descarga Atmosférica	1
17749955	1	MOO - 17039	23/01/2024 17:10	23/01/2024 21:15	Meio ambiente - Descarga Atmosférica	1
17749520	1	MOO - 17039	23/01/2024 16:31	23/01/2024 18:59	Meio ambiente - Descarga Atmosférica	2
17749421	1	MOO - 17039	23/01/2024 16:30	23/01/2024 18:40	Meio ambiente - Descarga Atmosférica	1
17749516	1	MOO - 17039	23/01/2024 16:12	23/01/2024 19:05	Meio ambiente - Descarga Atmosférica	10
17748724	1	MOO - 17039	23/01/2024 12:42	23/01/2024 16:16	Meio ambiente - Árvore ou Vegetação	2
17747283	1	MOO - 17039	23/01/2024 11:29	23/01/2024 12:02	Meio ambiente - Árvore ou Vegetação	4
17746552	1	MOO - 17039	23/01/2024 07:55	23/01/2024 09:29	Meio ambiente - Árvore ou Vegetação	5
17752789	1	MOO - 17039	24/01/2024 12:31	24/01/2024 14:39	Meio ambiente - Árvore ou Vegetação	1
17778704	2	MOO - 17039	24/01/2024 20:00	24/01/2024 20:22	Meio ambiente - Árvore ou Vegetação	67
17755093	1	MOO - 17039	24/01/2024 22:51	25/01/2024 00:54	Meio ambiente - Descarga Atmosférica	2
17755220	1	MOO - 17039	24/01/2024 20:53	25/01/2024 07:30	Meio ambiente - Descarga Atmosférica	1
17778704	4	MOO - 17039	24/01/2024 20:00	24/01/2024 20:22	Meio ambiente - Árvore ou Vegetação	2
17778704	1	MOO - 17039	24/01/2024 20:00	24/01/2024 20:22	Meio ambiente - Árvore ou Vegetação	607
17778703	2	MOO - 17039	24/01/2024 20:00	24/01/2024 22:01	Meio ambiente - Árvore ou Vegetação	111
17778703	1	MOO - 17039	24/01/2024 20:00	24/01/2024 21:34	Meio ambiente - Árvore ou Vegetação	518
17752799	1	MOO - 17039	24/01/2024 11:13	24/01/2024 15:05	Meio ambiente - Árvore ou Vegetação	4
17753256	1	MOO - 17039	24/01/2024 12:33	24/01/2024 15:44	Meio ambiente - Árvore ou Vegetação	14
17751045	1	MOO - 17039	24/01/2024 07:04	24/01/2024 09:30	Meio ambiente - Árvore ou Vegetação	1
17758834	2	MOO - 17039	25/01/2024 17:06	26/01/2024 00:57	Meio ambiente - Descarga Atmosférica	1
17758868	1	MOO - 17039	25/01/2024 22:44	25/01/2024 23:52	Meio ambiente - Vento	4
17758867	1	MOO - 17039	25/01/2024 22:12	26/01/2024 00:19	Meio ambiente - Vento	2
17758866	1	MOO - 17039	25/01/2024 19:17	25/01/2024 23:54	Meio ambiente - Vento	19
17758834	1	MOO - 17039	25/01/2024 17:06	26/01/2024 00:57	Meio ambiente - Descarga Atmosférica	1
17796410	1	MOO - 17039	25/01/2024 15:44	25/01/2024 18:53	Meio ambiente - Árvore ou Vegetação	1
17833284	1	MOO - 17039	25/01/2024 09:12	25/01/2024 18:05	Meio ambiente - Descarga Atmosférica	1
17792912	1	MOO - 17039	25/01/2024 08:30	25/01/2024 13:05	Meio ambiente - Árvore ou Vegetação	1
17778705	1	MOO - 17039	25/01/2024 14:01	25/01/2024 15:13	Meio ambiente - Árvore ou Vegetação	111
17761191	1	MOO - 17039	26/01/2024 13:32	26/01/2024 17:00	Meio ambiente - Árvore ou Vegetação	6
17760827	1	MOO - 17039	26/01/2024 12:06	26/01/2024 15:51	Não classificada	13
17760235	1	MOO - 17039	26/01/2024 11:52	26/01/2024 13:38	Meio ambiente - Árvore ou Vegetação	7
17760748	1	MOO - 17039	26/01/2024 10:08	26/01/2024 15:29	Não classificada	8
17759789	1	MOO - 17039	26/01/2024 09:52	26/01/2024 11:43	Meio ambiente - Árvore ou Vegetação	6
17758993	1	MOO - 17039	26/01/2024 05:32	26/01/2024 07:27	Meio ambiente - Árvore ou Vegetação	1
17760671	1	MOO - 17039	26/01/2024 10:03	26/01/2024 15:19	Meio ambiente - Descarga Atmosférica	29
17748393	1	MRND - 15270	23/01/2024 10:26	23/01/2024 15:28	Meio ambiente - Descarga Atmosférica	4
17747266	1	MRND - 15270	23/01/2024 08:16	23/01/2024 12:09	Meio ambiente - Descarga Atmosférica	1
17755567	1	MRND - 15270	24/01/2024 12:24	25/01/2024 09:42	Meio ambiente - Vento	2
17753185	1	MRND - 15270	24/01/2024 09:35	24/01/2024 15:41	Meio ambiente - Descarga Atmosférica	2
17755806	1	MRND - 15270	24/01/2024 09:09	25/01/2024 10:35	Meio ambiente - Vento	1



17753958	1	MRND - 15270	24/01/2024 08:24	24/01/2024 18:20	Meio ambiente - Descarga Atmosférica	1
17754703	1	MRND - 15270	24/01/2024 09:14	24/01/2024 21:38	Meio ambiente - Descarga Atmosférica	14
17759811	1	MRND - 15270	25/01/2024 16:19	26/01/2024 11:54	Meio ambiente - Árvore ou Vegetação	8
17758059	1	MRND - 15270	25/01/2024 14:22	25/01/2024 19:07	Meio ambiente - Vento	1
17760947	1	MRND - 15270	25/01/2024 18:58	26/01/2024 16:08	Meio ambiente - Vento	4
17757041	1	MRND - 15270	25/01/2024 07:52	25/01/2024 15:30	Meio ambiente - Descarga Atmosférica	3
17761545	1	MRND - 15270	26/01/2024 16:43	26/01/2024 18:40	Meio ambiente - Vento	1
17761239	1	MRND - 15270	26/01/2024 13:27	26/01/2024 17:13	Meio ambiente - Vento	1
17763436	1	MRND - 15270	26/01/2024 10:43	27/01/2024 14:30	Meio ambiente - Descarga Atmosférica	1
17751902	1	MSO - 15269	23/01/2024 22:09	24/01/2024 12:03	Meio ambiente - Vento	41
17750031	1	MSO - 15269	23/01/2024 15:57	23/01/2024 21:47	Meio ambiente - Vento	1
17753692	1	MSO - 15269	24/01/2024 15:12	24/01/2024 17:48	Meio ambiente - Árvore ou Vegetação	31
17757270	1	MSO - 15269	25/01/2024 10:10	25/01/2024 16:03	Meio ambiente - Descarga Atmosférica	9
17762100	1	MSO - 15269	26/01/2024 17:43	26/01/2024 21:40	Meio ambiente - Vento	15
17761818	1	MSO - 15269	26/01/2024 14:40	26/01/2024 20:17	Meio ambiente - Árvore ou Vegetação	22
17749712	1	MTZ - 15267	23/01/2024 16:35	23/01/2024 20:02	Não classificada	99
17749276	3	MTZ - 15267	23/01/2024 11:16	23/01/2024 18:21	Meio ambiente - Árvore ou Vegetação	110
17749276	2	MTZ - 15267	23/01/2024 11:16	23/01/2024 18:21	Meio ambiente - Árvore ou Vegetação	14
17749276	1	MTZ - 15267	23/01/2024 11:16	23/01/2024 18:21	Meio ambiente - Árvore ou Vegetação	60
17753682	1	MTZ - 15267	24/01/2024 09:41	24/01/2024 17:30	Meio ambiente - Descarga Atmosférica	73
17757003	1	MTZ - 15267	25/01/2024 12:49	25/01/2024 15:17	Meio ambiente - Descarga Atmosférica	2
17764281	6	MTZ - 15267	26/01/2024 21:08	26/01/2024 21:53	Meio ambiente - Vento	11
17764281	5	MTZ - 15267	26/01/2024 21:08	26/01/2024 21:53	Meio ambiente - Vento	1849
17764281	3	MTZ - 15267	26/01/2024 21:08	26/01/2024 21:53	Meio ambiente - Vento	4
17764281	1	MTZ - 15267	26/01/2024 21:08	26/01/2024 21:19	Meio ambiente - Vento	4
17762405	1	MTZ - 15267	26/01/2024 20:54	27/01/2024 04:12	Meio ambiente - Vento	72
17761658	1	MTZ - 15267	26/01/2024 18:25	26/01/2024 18:52	Meio ambiente - Árvore ou Vegetação	34
17764281	4	MTZ - 15267	26/01/2024 21:08	26/01/2024 21:53	Meio ambiente - Vento	168
17764281	7	MTZ - 15267	26/01/2024 21:08	27/01/2024 19:15	Meio ambiente - Vento	200
17764281	2	MTZ - 15267	26/01/2024 21:08	26/01/2024 21:19	Meio ambiente - Vento	43
17760696	1	MTZ - 15267	26/01/2024 13:46	26/01/2024 15:20	Meio ambiente - Árvore ou Vegetação	2
17750478	4	MUT - 15266	23/01/2024 19:58	23/01/2024 23:00	Meio ambiente - Descarga Atmosférica	19
17750482	1	MUT - 15266	23/01/2024 23:15	24/01/2024 05:01	Meio ambiente - Vento	2412
17751180	1	MUT - 15266	23/01/2024 20:42	24/01/2024 10:00	Não classificada	1
17750479	2	MUT - 15266	23/01/2024 23:06	24/01/2024 00:36	Meio ambiente - Descarga Atmosférica	279
17750479	1	MUT - 15266	23/01/2024 23:06	24/01/2024 00:27	Meio ambiente - Descarga Atmosférica	501
17750478	3	MUT - 15266	23/01/2024 19:58	23/01/2024 22:35	Meio ambiente - Descarga Atmosférica	780
17750478	2	MUT - 15266	23/01/2024 19:58	23/01/2024 20:07	Meio ambiente - Descarga Atmosférica	7443
17750478	1	MUT - 15266	23/01/2024 19:58	23/01/2024 20:07	Meio ambiente - Descarga Atmosférica	8
17751176	1	MUT - 15266	23/01/2024 19:33	24/01/2024 09:56	Não classificada	9
17749923	1	MUT - 15266	23/01/2024 17:12	23/01/2024 21:00	Não classificada	1
17754993	1	MUT - 15266	23/01/2024 09:34	25/01/2024 00:28	Meio ambiente - Descarga Atmosférica	1
17754511	1	MUT - 15266	23/01/2024 07:12	24/01/2024 20:38	Não classificada	4
17746411	1	MUT - 15266	23/01/2024 07:00	23/01/2024 08:58	Meio ambiente - Vento	1
17752227	1	MUT - 15266	24/01/2024 10:03	24/01/2024 10:14	Meio ambiente - Árvore ou Vegetação	220
17752227	4	MUT - 15266	24/01/2024 10:03	24/01/2024 10:14	Meio ambiente - Árvore ou Vegetação	1
17755853	1	MUT - 15266	24/01/2024 13:30	25/01/2024 10:50	Meio ambiente - Descarga Atmosférica	2
17752227	2	MUT - 15266	24/01/2024 10:03	24/01/2024 10:14	Meio ambiente - Árvore ou Vegetação	32
17755563	1	MUT - 15266	24/01/2024 07:05	25/01/2024 09:39	Meio ambiente - Vento	2
17838448	1	MUT - 15266	25/01/2024 18:19	26/01/2024 13:35	Meio ambiente - Descarga Atmosférica	105
17795253	9	MUT - 15266	25/01/2024 18:14	25/01/2024 22:26	Meio ambiente - Árvore ou Vegetação	1
17795253	3	MUT - 15266	25/01/2024 18:14	25/01/2024 18:17	Meio ambiente - Árvore ou Vegetação	1
17760365	2	MUT - 15266	25/01/2024 19:19	26/01/2024 12:12	Meio ambiente - Árvore ou Vegetação	79
17760365	1	MUT - 15266	25/01/2024 19:19	26/01/2024 11:24	Meio ambiente - Árvore ou Vegetação	17
17759335	1	MUT - 15266	25/01/2024 19:46	26/01/2024 09:41	Meio ambiente - Árvore ou Vegetação	91
17759726	1	MUT - 15266	25/01/2024 19:43	26/01/2024 11:27	Meio ambiente - Descarga Atmosférica	1
17758377	1	MUT - 15266	25/01/2024 19:16	25/01/2024 20:46	Não classificada	243
17759080	1	MUT - 15266	25/01/2024 18:47	26/01/2024 08:08	Meio ambiente - Árvore ou Vegetação	13
17760810	1	MUT - 15266	25/01/2024 18:35	26/01/2024 15:46	Meio ambiente - Descarga Atmosférica	49

17759286	1	MUT - 15266	25/01/2024 18:24	26/01/2024 09:25	Meio ambiente - Descarga Atmosférica	24
17795253	12	MUT - 15266	25/01/2024 18:14	27/01/2024 14:18	Meio ambiente - Árvore ou Vegetação	17
17795253	10	MUT - 15266	25/01/2024 18:14	25/01/2024 22:26	Meio ambiente - Árvore ou Vegetação	256
17795253	8	MUT - 15266	25/01/2024 18:14	25/01/2024 22:25	Meio ambiente - Árvore ou Vegetação	55
17795253	7	MUT - 15266	25/01/2024 18:14	25/01/2024 21:24	Meio ambiente - Árvore ou Vegetação	21
17795253	6	MUT - 15266	25/01/2024 18:14	25/01/2024 21:24	Meio ambiente - Árvore ou Vegetação	1
17795253	2	MUT - 15266	25/01/2024 18:14	25/01/2024 18:17	Meio ambiente - Árvore ou Vegetação	5489
17795253	1	MUT - 15266	25/01/2024 18:14	25/01/2024 18:17	Meio ambiente - Árvore ou Vegetação	217
17760355	2	MUT - 15266	25/01/2024 18:03	26/01/2024 11:15	Meio ambiente - Árvore ou Vegetação	774
17760355	1	MUT - 15266	25/01/2024 18:03	25/01/2024 19:56	Meio ambiente - Árvore ou Vegetação	2523
17838586	9	MUT - 15266	25/01/2024 17:44	27/01/2024 11:30	Meio ambiente - Árvore ou Vegetação	12
17838586	8	MUT - 15266	25/01/2024 17:44	26/01/2024 22:19	Meio ambiente - Árvore ou Vegetação	74
17838586	6	MUT - 15266	25/01/2024 17:44	26/01/2024 18:36	Meio ambiente - Árvore ou Vegetação	153
17838586	5	MUT - 15266	25/01/2024 17:44	26/01/2024 18:36	Meio ambiente - Árvore ou Vegetação	11
17838586	4	MUT - 15266	25/01/2024 17:44	26/01/2024 18:01	Meio ambiente - Árvore ou Vegetação	23
17838586	2	MUT - 15266	25/01/2024 17:44	26/01/2024 00:06	Meio ambiente - Árvore ou Vegetação	195
17795253	11	MUT - 15266	25/01/2024 18:14	25/01/2024 22:26	Meio ambiente - Árvore ou Vegetação	1539
17761009	1	MUT - 15266	25/01/2024 16:52	26/01/2024 16:29	Meio ambiente - Descarga Atmosférica	2
17763779	1	MUT - 15266	25/01/2024 14:52	27/01/2024 16:10	Não classificada	1
17759447	1	MUT - 15266	25/01/2024 14:29	26/01/2024 10:21	Meio ambiente - Descarga Atmosférica	1
17755463	1	MUT - 15266	25/01/2024 06:58	25/01/2024 09:13	Não classificada	1
17838586	7	MUT - 15266	25/01/2024 17:44	26/01/2024 18:42	Meio ambiente - Árvore ou Vegetação	249
17838586	3	MUT - 15266	25/01/2024 17:44	26/01/2024 00:06	Meio ambiente - Árvore ou Vegetação	12
17838586	1	MUT - 15266	25/01/2024 17:44	25/01/2024 22:41	Meio ambiente - Árvore ou Vegetação	28
17767016	1	MUT - 15266	26/01/2024 12:34	28/01/2024 15:40	Meio ambiente - Árvore ou Vegetação	22
17838461	2	MUT - 15266	26/01/2024 10:38	26/01/2024 13:16	Não classificada	1449
17764416	1	MUT - 15266	26/01/2024 16:45	27/01/2024 19:58	Não classificada	1
17760539	2	MUT - 15266	26/01/2024 11:33	26/01/2024 12:24	Não classificada	774
17760539	1	MUT - 15266	26/01/2024 11:33	26/01/2024 11:54	Não classificada	2523
17838461	1	MUT - 15266	26/01/2024 10:38	26/01/2024 10:43	Não classificada	866
17759835	1	MUT - 15266	26/01/2024 10:02	26/01/2024 11:46	Meio ambiente - Descarga Atmosférica	2
17838449	1	MUT - 15266	26/01/2024 10:38	26/01/2024 13:35	Meio ambiente - Descarga Atmosférica	136
17760516	1	MUT - 15266	26/01/2024 08:31	26/01/2024 14:58	Não classificada	2
17759651	1	MUT - 15266	26/01/2024 06:54	26/01/2024 11:06	Meio ambiente - Descarga Atmosférica	1
17753133	1	MUZD - 17044	23/01/2024 21:04	24/01/2024 15:51	Meio ambiente - Vento	1
17752885	1	MUZD - 17044	23/01/2024 18:44	24/01/2024 15:21	Meio ambiente - Vento	5
17751441	1	MUZD - 17044	23/01/2024 16:43	24/01/2024 10:52	Meio ambiente - Vento	3
17748137	1	MUZD - 17044	23/01/2024 10:11	23/01/2024 14:47	Meio ambiente - Vento	60
17754534	1	MUZD - 17044	24/01/2024 19:53	24/01/2024 20:34	Meio ambiente - Árvore ou Vegetação	1
17754554	1	MUZD - 17044	24/01/2024 17:11	24/01/2024 20:41	Meio ambiente - Vento	1
17752785	1	MUZD - 17044	24/01/2024 12:25	24/01/2024 14:46	Não classificada	577
17752052	1	MUZD - 17044	24/01/2024 06:31	24/01/2024 12:33	Meio ambiente - Vento	31
17756188	1	MUZD - 17044	25/01/2024 08:01	25/01/2024 12:14	Meio ambiente - Vento	4
17753245	1	MVD - 15264	24/01/2024 12:09	24/01/2024 15:39	Não classificada	1
17752677	1	MVD - 15264	24/01/2024 06:36	24/01/2024 14:21	Não classificada	20
17753828	1	MVD - 15264	24/01/2024 08:18	24/01/2024 17:41	Meio ambiente - Árvore ou Vegetação	6
17759257	1	MVD - 15264	25/01/2024 20:31	26/01/2024 09:18	Meio ambiente - Descarga Atmosférica	10
17761142	1	MVD - 15264	26/01/2024 13:07	26/01/2024 16:46	Não classificada	49
17761296	1	MVD - 15264	26/01/2024 12:27	26/01/2024 17:23	Meio ambiente - Descarga Atmosférica	1
17760611	1	MVD - 15264	26/01/2024 10:18	26/01/2024 15:06	Meio ambiente - Descarga Atmosférica	2
17768211	1	MVD - 15264	26/01/2024 14:48	29/01/2024 09:14	Não classificada	1
17766042	2	MVD - 15264	27/01/2024 11:56	28/01/2024 09:54	Meio ambiente - Árvore ou Vegetação	4
17767534	1	MVD - 15264	27/01/2024 10:46	28/01/2024 20:16	Meio ambiente - Árvore ou Vegetação	2
17766042	3	MVD - 15264	27/01/2024 11:56	28/01/2024 09:54	Meio ambiente - Árvore ou Vegetação	11
17775949	1	MVD - 15264	27/01/2024 11:33	31/01/2024 14:03	Não classificada	4
17750280	1	MZL - 15263	23/01/2024 20:54	23/01/2024 23:17	Não classificada	520
17749886	1	MZL - 15263	23/01/2024 19:31	23/01/2024 20:49	Meio ambiente - Árvore ou Vegetação	5
17756822	1	MZL - 15263	23/01/2024 15:01	25/01/2024 14:55	Meio ambiente - Descarga Atmosférica	7
17752739	4	MZL - 15263	24/01/2024 07:03	24/01/2024 14:40	Meio ambiente - Árvore ou Vegetação	33

17752739	2	MZL - 15263	24/01/2024 07:03	24/01/2024 12:18	Meio ambiente - Árvore ou Vegetação	1
17753427	1	MZL - 15263	24/01/2024 09:32	24/01/2024 16:17	Meio ambiente - Descarga Atmosférica	6
17754800	1	MZL - 15263	24/01/2024 08:06	24/01/2024 22:15	Não classificada	2
17752739	1	MZL - 15263	24/01/2024 07:03	24/01/2024 12:18	Meio ambiente - Árvore ou Vegetação	77
17752739	3	MZL - 15263	24/01/2024 07:03	24/01/2024 14:40	Meio ambiente - Árvore ou Vegetação	10
17758639	1	MZL - 15263	25/01/2024 06:38	25/01/2024 17:47	Meio ambiente - Vento	80
17758707	1	MZL - 15263	25/01/2024 08:51	25/01/2024 22:40	Não classificada	4
17761186	1	MZL - 15263	26/01/2024 13:09	26/01/2024 16:59	Meio ambiente - Descarga Atmosférica	1
17761094	1	MZL - 15263	26/01/2024 13:00	26/01/2024 16:42	Meio ambiente - Descarga Atmosférica	1
17771292	1	MZL - 15263	27/01/2024 14:43	29/01/2024 17:00	Meio ambiente - Árvore ou Vegetação	17
17767084	1	MZL - 15263	27/01/2024 08:35	28/01/2024 16:51	Meio ambiente - Descarga Atmosférica	2
17766177	1	MZL - 15263	27/01/2024 13:12	28/01/2024 10:56	Meio ambiente - Árvore ou Vegetação	17
17843895	2	NERU - 17041	23/01/2024 11:32	26/01/2024 13:45	Meio ambiente - Vento	15
17750505	1	NERU - 17041	23/01/2024 21:42	24/01/2024 03:58	Meio ambiente - Descarga Atmosférica	425
17751334	1	NERU - 17041	23/01/2024 23:35	24/01/2024 10:02	Meio ambiente - Descarga Atmosférica	1
17751475	1	NERU - 17041	23/01/2024 22:52	24/01/2024 10:50	Meio ambiente - Descarga Atmosférica	20
17751904	1	NERU - 17041	23/01/2024 22:48	24/01/2024 11:56	Meio ambiente - Descarga Atmosférica	10
17750105	1	NERU - 17041	23/01/2024 19:19	23/01/2024 22:13	Meio ambiente - Descarga Atmosférica	13
17748419	1	NERU - 17041	23/01/2024 14:34	23/01/2024 15:23	Meio ambiente - Vento	9
17843895	1	NERU - 17041	23/01/2024 11:32	23/01/2024 19:36	Meio ambiente - Vento	60
17843894	1	NERU - 17041	23/01/2024 10:28	26/01/2024 13:45	Meio ambiente - Vento	6
17748164	1	NERU - 17041	23/01/2024 12:00	23/01/2024 14:33	Meio ambiente - Descarga Atmosférica	1
17753196	1	NERU - 17041	24/01/2024 10:06	24/01/2024 15:39	Meio ambiente - Descarga Atmosférica	1
17754556	1	NERU - 17041	24/01/2024 18:24	24/01/2024 20:44	Meio ambiente - Descarga Atmosférica	1
17755293	1	NERU - 17041	24/01/2024 10:31	24/01/2024 10:36	Meio ambiente - Árvore ou Vegetação	25
17757985	1	NERU - 17041	24/01/2024 06:11	25/01/2024 18:41	Meio ambiente - Árvore ou Vegetação	14
17754186	1	NERU - 17041	24/01/2024 17:13	24/01/2024 19:02	Não classificada	1
17755294	1	NERU - 17041	24/01/2024 10:56	24/01/2024 13:16	Meio ambiente - Árvore ou Vegetação	717
17754008	1	NERU - 17041	24/01/2024 15:46	24/01/2024 18:02	Meio ambiente - Descarga Atmosférica	4
17753390	1	NERU - 17041	24/01/2024 06:57	24/01/2024 16:17	Meio ambiente - Descarga Atmosférica	185
17753018	1	NERU - 17041	24/01/2024 12:34	24/01/2024 15:13	Meio ambiente - Descarga Atmosférica	1
17752415	1	NERU - 17041	24/01/2024 12:17	24/01/2024 13:31	Meio ambiente - Descarga Atmosférica	1
17752721	1	NERU - 17041	24/01/2024 09:26	24/01/2024 14:26	Meio ambiente - Árvore ou Vegetação	7
17751519	1	NERU - 17041	24/01/2024 08:45	24/01/2024 10:35	Meio ambiente - Descarga Atmosférica	11
17757593	3	NERU - 17041	24/01/2024 03:48	25/01/2024 16:30	Não classificada	4
17757593	2	NERU - 17041	24/01/2024 03:48	25/01/2024 16:30	Não classificada	64
17757593	1	NERU - 17041	24/01/2024 03:48	24/01/2024 10:05	Não classificada	13
17751211	1	NERU - 17041	24/01/2024 07:53	24/01/2024 09:36	Meio ambiente - Descarga Atmosférica	39
17751049	1	NERU - 17041	24/01/2024 07:23	24/01/2024 09:38	Meio ambiente - Descarga Atmosférica	1
17752161	1	NERU - 17041	24/01/2024 07:19	24/01/2024 13:01	Meio ambiente - Descarga Atmosférica	1
17751791	1	NERU - 17041	24/01/2024 07:13	24/01/2024 11:41	Meio ambiente - Descarga Atmosférica	11
17751642	1	NERU - 17041	24/01/2024 07:07	24/01/2024 11:08	Meio ambiente - Descarga Atmosférica	2
17750892	1	NERU - 17041	24/01/2024 05:02	24/01/2024 09:10	Meio ambiente - Descarga Atmosférica	6
17793310	1	NERU - 17041	24/01/2024 04:20	24/01/2024 06:59	Não classificada	2
17750507	3	NERU - 17041	24/01/2024 03:43	24/01/2024 05:02	Meio ambiente - Árvore ou Vegetação	603
17750507	2	NERU - 17041	24/01/2024 03:43	24/01/2024 05:02	Meio ambiente - Árvore ou Vegetação	1478
17750507	1	NERU - 17041	24/01/2024 03:43	24/01/2024 05:02	Meio ambiente - Árvore ou Vegetação	946
17750507	4	NERU - 17041	24/01/2024 03:43	24/01/2024 05:02	Meio ambiente - Árvore ou Vegetação	23
17753842	1	NERU - 17041	24/01/2024 10:16	24/01/2024 17:37	Meio ambiente - Vento	1
17759139	1	NERU - 17041	25/01/2024 20:24	26/01/2024 08:38	Meio ambiente - Descarga Atmosférica	10
17758302	1	NERU - 17041	25/01/2024 17:10	25/01/2024 20:32	Não classificada	35
17758243	1	NERU - 17041	25/01/2024 17:02	25/01/2024 20:00	Não classificada	1
17757864	1	NERU - 17041	25/01/2024 15:49	25/01/2024 18:05	Meio ambiente - Descarga Atmosférica	1
17757556	1	NERU - 17041	25/01/2024 14:42	25/01/2024 16:54	Meio ambiente - Descarga Atmosférica	1
17759326	1	NERU - 17041	25/01/2024 14:12	26/01/2024 09:39	Não classificada	1
17757212	1	NERU - 17041	25/01/2024 13:40	25/01/2024 15:53	Não classificada	1
17756017	1	NERU - 17041	25/01/2024 07:53	25/01/2024 11:26	Meio ambiente - Descarga Atmosférica	31
17755295	1	NERU - 17041	25/01/2024 08:35	25/01/2024 08:42	Meio ambiente - Árvore ou Vegetação	25
17843896	1	NERU - 17041	25/01/2024 14:40	25/01/2024 22:30	Meio ambiente - Vento	60

17847271	1	NERU - 17041	26/01/2024 17:46	27/01/2024 14:49	Meio ambiente - Vento	32
17816191	1	NERU - 17041	26/01/2024 17:46	27/01/2024 13:39	Meio ambiente - Vento	32
17766295	1	NERU - 17041	26/01/2024 11:06	28/01/2024 12:13	Meio ambiente - Vento	1
17762499	1	NERU - 17041	26/01/2024 18:27	27/01/2024 08:14	Meio ambiente - Árvore ou Vegetação	7
17761555	1	NERU - 17041	26/01/2024 17:06	26/01/2024 18:38	Meio ambiente - Descarga Atmosférica	3
17762028	1	NERU - 17041	26/01/2024 13:26	26/01/2024 21:18	Meio ambiente - Descarga Atmosférica	1
17760208	1	NERU - 17041	26/01/2024 09:57	26/01/2024 13:53	Não classificada	4
17843897	1	NERU - 17041	26/01/2024 11:00	26/01/2024 13:45	Meio ambiente - Vento	60
17847275	2	NERU - 17041	27/01/2024 12:46	27/01/2024 14:49	Meio ambiente - Vento	30
17766003	1	NERU - 17041	27/01/2024 20:49	28/01/2024 09:29	Meio ambiente - Descarga Atmosférica	65
17766296	1	NERU - 17041	27/01/2024 18:19	27/01/2024 18:46	Meio ambiente - Vento	17
17764451	1	NERU - 17041	27/01/2024 15:54	27/01/2024 20:06	Meio ambiente - Descarga Atmosférica	2
17774188	1	NERU - 17041	27/01/2024 16:15	27/01/2024 16:43	Não classificada	81
17763483	1	NERU - 17041	27/01/2024 13:25	27/01/2024 14:35	Meio ambiente - Descarga Atmosférica	1
17764194	1	NERU - 17041	27/01/2024 10:36	27/01/2024 18:34	Meio ambiente - Descarga Atmosférica	12
17763085	1	NERU - 17041	27/01/2024 10:27	27/01/2024 12:15	Meio ambiente - Descarga Atmosférica	1
17847276	1	NERU - 17041	27/01/2024 13:27	27/01/2024 14:35	Meio ambiente - Vento	22
17847275	1	NERU - 17041	27/01/2024 12:46	27/01/2024 14:49	Meio ambiente - Vento	446
17847274	1	NERU - 17041	27/01/2024 10:00	27/01/2024 14:35	Meio ambiente - Vento	6
17847273	1	NERU - 17041	27/01/2024 06:24	27/01/2024 14:35	Meio ambiente - Vento	58
17847272	1	NERU - 17041	27/01/2024 02:52	27/01/2024 14:49	Meio ambiente - Vento	16
17763323	1	NERU - 17041	27/01/2024 08:11	27/01/2024 14:03	Meio ambiente - Descarga Atmosférica	1
17762948	1	NERU - 17041	27/01/2024 07:01	27/01/2024 11:26	Meio ambiente - Descarga Atmosférica	12
17816192	1	NERU - 17041	27/01/2024 02:52	27/01/2024 13:39	Meio ambiente - Vento	16
17774187	1	NERU - 17041	27/01/2024 12:24	30/01/2024 16:31	Não classificada	1
17750787	1	NES - 17043	23/01/2024 18:23	24/01/2024 08:47	Meio ambiente - Vento	1
17748561	1	NES - 17043	23/01/2024 13:08	23/01/2024 15:45	Meio ambiente - Árvore ou Vegetação	3
17747616	1	NES - 17043	23/01/2024 08:56	23/01/2024 13:21	Meio ambiente - Vento	7
17747394	1	NES - 17043	23/01/2024 08:36	23/01/2024 12:43	Meio ambiente - Vento	1
17753298	1	NES - 17043	24/01/2024 14:06	24/01/2024 15:39	Meio ambiente - Vento	2
17755453	1	NES - 17043	24/01/2024 19:22	25/01/2024 09:08	Não classificada	15
17756747	1	NES - 17043	25/01/2024 08:57	25/01/2024 14:43	Meio ambiente - Vento	5
17755491	1	NES - 17043	25/01/2024 05:35	25/01/2024 09:17	Meio ambiente - Vento	78
17754698	2	NLAE - 16314	23/01/2024 21:29	24/01/2024 03:41	Meio ambiente - Vento	3
17754698	1	NLAE - 16314	23/01/2024 21:29	24/01/2024 03:41	Meio ambiente - Vento	491
17754057	2	NLAE - 16314	23/01/2024 20:17	23/01/2024 21:58	Meio ambiente - Vento	131
17754057	1	NLAE - 16314	23/01/2024 20:17	23/01/2024 21:58	Meio ambiente - Vento	4
17836423	1	NLAE - 16314	23/01/2024 20:14	24/01/2024 00:27	Meio ambiente - Vento	2
17752889	2	NLAE - 16314	23/01/2024 20:10	24/01/2024 01:42	Meio ambiente - Vento	17
17747387	1	NLAE - 16314	23/01/2024 07:16	23/01/2024 12:12	Meio ambiente - Descarga Atmosférica	13
17747544	1	NLAE - 16314	23/01/2024 06:54	23/01/2024 13:04	Meio ambiente - Árvore ou Vegetação	5
17751487	1	NLAE - 16314	24/01/2024 04:59	24/01/2024 10:37	Meio ambiente - Descarga Atmosférica	4
17756291	1	NLAE - 16314	25/01/2024 11:19	25/01/2024 12:53	Meio ambiente - Árvore ou Vegetação	150
17750717	1	NLAQ - 17046	23/01/2024 17:15	24/01/2024 08:33	Meio ambiente - Descarga Atmosférica	10
17751158	1	NLAQ - 17046	23/01/2024 09:31	24/01/2024 10:02	Meio ambiente - Árvore ou Vegetação	1
17760154	1	NLAQ - 17046	24/01/2024 10:56	26/01/2024 13:49	Meio ambiente - Descarga Atmosférica	2
17754930	1	NLAQ - 17046	24/01/2024 12:54	24/01/2024 22:55	Não classificada	2
17760805	1	NLAQ - 17046	24/01/2024 13:00	26/01/2024 15:46	Meio ambiente - Descarga Atmosférica	7
17751985	1	NLAQ - 17046	24/01/2024 01:19	24/01/2024 12:16	Não classificada	271
17760342	1	NLAQ - 17046	25/01/2024 09:00	26/01/2024 14:23	Meio ambiente - Descarga Atmosférica	1
17760532	1	NLAQ - 17046	26/01/2024 11:00	26/01/2024 14:46	Meio ambiente - Descarga Atmosférica	1
17751326	1	NLAU - 17047	23/01/2024 21:38	24/01/2024 10:16	Meio ambiente - Árvore ou Vegetação	24
17750869	1	NLAU - 17047	23/01/2024 20:49	24/01/2024 09:05	Meio ambiente - Descarga Atmosférica	1
17759474	1	NLAU - 17047	25/01/2024 23:47	26/01/2024 10:19	Meio ambiente - Árvore ou Vegetação	10
17758671	1	NLAU - 17047	25/01/2024 19:53	25/01/2024 22:16	Meio ambiente - Vento	26
17758549	1	NLAU - 17047	25/01/2024 19:30	25/01/2024 21:03	Meio ambiente - Árvore ou Vegetação	1060
17759602	1	NLAU - 17047	26/01/2024 07:10	26/01/2024 10:49	Meio ambiente - Vento	255
17759559	1	NLAU - 17047	26/01/2024 04:53	26/01/2024 10:30	Meio ambiente - Vento	26
17754460	1	NNE - 15262	23/01/2024 20:21	24/01/2024 19:08	Não classificada	2



17762699	3	NNE - 15262	23/01/2024 14:45	24/01/2024 11:57	Meio ambiente - Vento	28
17762699	2	NNE - 15262	23/01/2024 14:45	24/01/2024 11:57	Meio ambiente - Vento	25
17762699	1	NNE - 15262	23/01/2024 14:45	23/01/2024 20:17	Meio ambiente - Vento	31
17751893	1	NNE - 15262	23/01/2024 16:57	24/01/2024 12:12	Meio ambiente - Vento	98
17749451	2	NNE - 15262	23/01/2024 06:41	23/01/2024 19:08	Meio ambiente - Vento	51
17749451	1	NNE - 15262	23/01/2024 06:41	23/01/2024 18:42	Meio ambiente - Vento	8
17747913	1	NNE - 15262	23/01/2024 09:19	23/01/2024 14:19	Meio ambiente - Árvore ou Vegetação	64
17762699	4	NNE - 15262	23/01/2024 14:45	27/01/2024 10:01	Meio ambiente - Vento	1
17757990	1	NNE - 15262	24/01/2024 21:08	25/01/2024 18:46	Meio ambiente - Descarga Atmosférica	1
17763684	1	NNE - 15262	24/01/2024 19:17	27/01/2024 15:44	Não classificada	1
17754183	1	NNE - 15262	24/01/2024 16:59	24/01/2024 18:50	Meio ambiente - Árvore ou Vegetação	131
17754363	1	NNE - 15262	24/01/2024 16:16	24/01/2024 19:43	Meio ambiente - Descarga Atmosférica	1
17753144	1	NNE - 15262	24/01/2024 06:27	24/01/2024 15:54	Meio ambiente - Vento	59
17755634	1	NNE - 15262	25/01/2024 05:04	25/01/2024 10:02	Meio ambiente - Vento	59
17758503	1	NNE - 15262	25/01/2024 18:10	25/01/2024 21:36	Meio ambiente - Descarga Atmosférica	59
17759550	1	NNE - 15262	25/01/2024 17:03	26/01/2024 10:31	Não classificada	15
17758315	1	NNE - 15262	25/01/2024 11:00	25/01/2024 20:39	Meio ambiente - Descarga Atmosférica	12
17764519	1	NNE - 15262	25/01/2024 09:58	27/01/2024 20:46	Meio ambiente - Descarga Atmosférica	1
17763817	1	NNE - 15262	26/01/2024 20:01	27/01/2024 16:23	Meio ambiente - Árvore ou Vegetação	2
17763690	1	NNE - 15262	26/01/2024 20:01	27/01/2024 15:47	Meio ambiente - Descarga Atmosférica	1
17765564	2	NNE - 15262	26/01/2024 18:12	27/01/2024 13:15	Meio ambiente - Vento	39
17765564	1	NNE - 15262	26/01/2024 18:12	27/01/2024 08:38	Meio ambiente - Vento	8
17763949	1	NNE - 15262	26/01/2024 17:02	27/01/2024 17:12	Meio ambiente - Descarga Atmosférica	9
17763842	1	NNE - 15262	26/01/2024 14:33	27/01/2024 16:37	Não classificada	1
17762422	1	NNE - 15262	26/01/2024 13:24	27/01/2024 06:46	Não classificada	19
17761294	1	NNE - 15262	26/01/2024 06:02	26/01/2024 13:55	Meio ambiente - Árvore ou Vegetação	8
17759757	1	NNE - 15262	26/01/2024 10:01	26/01/2024 11:26	Não classificada	24
17762367	1	NNE - 15262	26/01/2024 13:51	27/01/2024 01:34	Meio ambiente - Descarga Atmosférica	6
17762700	2	NNE - 15262	26/01/2024 12:30	27/01/2024 10:01	Meio ambiente - Vento	27
17762700	1	NNE - 15262	26/01/2024 12:30	27/01/2024 10:01	Meio ambiente - Vento	25
17765564	3	NNE - 15262	26/01/2024 18:12	27/01/2024 14:14	Meio ambiente - Vento	12
17761294	2	NNE - 15262	26/01/2024 06:02	26/01/2024 17:47	Meio ambiente - Árvore ou Vegetação	51
17766481	1	NNE - 15262	27/01/2024 19:51	28/01/2024 13:20	Não classificada	49
17770451	1	NNE - 15262	27/01/2024 15:04	29/01/2024 18:12	Não classificada	2
17766538	1	NNE - 15262	27/01/2024 11:01	28/01/2024 13:41	Não classificada	5
17767341	1	NNE - 15262	27/01/2024 08:33	28/01/2024 18:19	Não classificada	5
17765565	1	NNE - 15262	27/01/2024 09:15	27/01/2024 13:15	Meio ambiente - Vento	8
17750656	1	NOG - 15650	23/01/2024 21:34	24/01/2024 08:00	Meio ambiente - Árvore ou Vegetação	422
17753136	1	NOG - 15650	23/01/2024 21:27	24/01/2024 16:04	Meio ambiente - Descarga Atmosférica	26
17811723	2	NOG - 15650	23/01/2024 21:17	24/01/2024 10:42	Meio ambiente - Vento	347
17750439	3	NOG - 15650	23/01/2024 21:14	23/01/2024 21:23	Não classificada	32
17751981	1	NOG - 15650	23/01/2024 20:41	24/01/2024 12:18	Meio ambiente - Árvore ou Vegetação	15
17752480	3	NOG - 15650	23/01/2024 20:03	24/01/2024 14:23	Meio ambiente - Árvore ou Vegetação	38
17752480	2	NOG - 15650	23/01/2024 20:03	23/01/2024 21:43	Meio ambiente - Árvore ou Vegetação	49
17752480	1	NOG - 15650	23/01/2024 20:03	23/01/2024 21:43	Meio ambiente - Árvore ou Vegetação	2333
17747554	1	NOG - 15650	23/01/2024 10:30	23/01/2024 13:11	Meio ambiente - Descarga Atmosférica	38
17746853	1	NOG - 15650	23/01/2024 09:04	23/01/2024 10:32	Meio ambiente - Descarga Atmosférica	46
17755586	1	NOG - 15650	24/01/2024 22:22	25/01/2024 09:39	Meio ambiente - Árvore ou Vegetação	1
17755147	2	NOG - 15650	24/01/2024 19:43	25/01/2024 02:53	Meio ambiente - Árvore ou Vegetação	67
17755147	1	NOG - 15650	24/01/2024 19:43	25/01/2024 02:53	Meio ambiente - Árvore ou Vegetação	98
17755107	1	NOG - 15650	24/01/2024 22:27	25/01/2024 01:21	Meio ambiente - Descarga Atmosférica	21
17754665	2	NOG - 15650	24/01/2024 19:16	24/01/2024 21:17	Não classificada	349
17752059	1	NOG - 15650	24/01/2024 08:36	24/01/2024 12:33	Meio ambiente - Árvore ou Vegetação	70
17811724	2	NOG - 15650	24/01/2024 10:52	24/01/2024 11:04	Meio ambiente - Vento	72
17839741	1	NOG - 15650	24/01/2024 03:17	24/01/2024 04:23	Meio ambiente - Descarga Atmosférica	201
17839738	3	NOG - 15650	24/01/2024 00:19	24/01/2024 04:35	Meio ambiente - Descarga Atmosférica	176
17839738	2	NOG - 15650	24/01/2024 00:19	24/01/2024 04:23	Meio ambiente - Descarga Atmosférica	6
17839738	1	NOG - 15650	24/01/2024 00:19	24/01/2024 01:28	Meio ambiente - Descarga Atmosférica	556
17839735	1	NOG - 15650	24/01/2024 00:19	24/01/2024 01:28	Meio ambiente - Descarga Atmosférica	2715

17758096	1	NOG - 15650	25/01/2024 06:24	25/01/2024 19:27	Meio ambiente - Árvore ou Vegetação	31
17756427	1	NOG - 15650	25/01/2024 07:09	25/01/2024 13:30	Meio ambiente - Vento	5
17757171	1	NOG - 15650	25/01/2024 06:26	25/01/2024 15:59	Não classificada	4
17755148	1	NOG - 15650	25/01/2024 02:15	25/01/2024 02:37	Meio ambiente - Árvore ou Vegetação	38
17761839	1	NOG - 15650	26/01/2024 18:54	26/01/2024 20:13	Meio ambiente - Descarga Atmosférica	263
17761306	2	NOG - 15650	26/01/2024 15:29	26/01/2024 17:20	Meio ambiente - Árvore ou Vegetação	349
17748315	1	NPO - 15258	23/01/2024 12:36	23/01/2024 15:00	Não classificada	2
17747940	1	NPO - 15258	23/01/2024 11:15	23/01/2024 14:18	Não classificada	1
17755746	1	NPO - 15258	24/01/2024 21:31	25/01/2024 10:28	Não classificada	1
17757750	1	NPO - 15258	24/01/2024 19:22	25/01/2024 17:40	Não classificada	1
17757516	1	NPO - 15258	24/01/2024 16:56	25/01/2024 17:20	Meio ambiente - Descarga Atmosférica	1
17752493	1	NPO - 15258	24/01/2024 07:09	24/01/2024 14:05	Não classificada	1
17758752	1	NPO - 15258	25/01/2024 19:27	25/01/2024 20:04	Meio ambiente - Árvore ou Vegetação	1
17757192	1	NPO - 15258	25/01/2024 10:28	25/01/2024 15:58	Não classificada	1
17761898	1	NPO - 15258	26/01/2024 17:38	26/01/2024 20:28	Não classificada	1
17762533	1	NPO - 15258	26/01/2024 15:01	27/01/2024 08:37	Não classificada	1
17762444	1	NPO - 15258	26/01/2024 13:27	27/01/2024 07:11	Não classificada	1
17760513	1	NPO - 15258	26/01/2024 07:59	26/01/2024 14:40	Não classificada	1
17750563	1	NVC - 15655	23/01/2024 19:06	24/01/2024 07:29	Não classificada	1
17749918	1	NVC - 15655	23/01/2024 16:26	23/01/2024 20:56	Meio ambiente - Descarga Atmosférica	1
17748325	1	NVC - 15655	23/01/2024 13:28	23/01/2024 15:07	Meio ambiente - Árvore ou Vegetação	1
17748725	1	NVC - 15655	23/01/2024 12:43	23/01/2024 16:18	Meio ambiente - Descarga Atmosférica	8
17748478	1	NVC - 15655	23/01/2024 10:31	23/01/2024 15:41	Meio ambiente - Descarga Atmosférica	3
17753497	1	NVC - 15655	24/01/2024 14:00	24/01/2024 16:27	Meio ambiente - Descarga Atmosférica	5
17755367	1	NVC - 15655	24/01/2024 12:50	25/01/2024 08:37	Meio ambiente - Descarga Atmosférica	12
17753639	2	NVC - 15655	24/01/2024 08:09	24/01/2024 17:26	Meio ambiente - Árvore ou Vegetação	13
17753639	1	NVC - 15655	24/01/2024 08:09	24/01/2024 17:26	Meio ambiente - Árvore ou Vegetação	1
17752371	1	NVC - 15655	24/01/2024 07:17	24/01/2024 13:45	Meio ambiente - Descarga Atmosférica	148
17754286	1	NVC - 15655	24/01/2024 16:36	24/01/2024 19:19	Meio ambiente - Árvore ou Vegetação	3
17759052	1	NVC - 15655	25/01/2024 17:59	26/01/2024 08:02	Meio ambiente - Descarga Atmosférica	1
17757680	1	NVC - 15655	25/01/2024 16:00	25/01/2024 17:15	Meio ambiente - Árvore ou Vegetação	1
17756564	1	NVC - 15655	25/01/2024 09:11	25/01/2024 14:04	Meio ambiente - Descarga Atmosférica	2
17764464	1	NVC - 15655	26/01/2024 17:31	27/01/2024 20:18	Meio ambiente - Descarga Atmosférica	2
17761883	1	NVC - 15655	26/01/2024 16:22	26/01/2024 20:24	Meio ambiente - Árvore ou Vegetação	4
17759756	2	NVC - 15655	26/01/2024 08:26	26/01/2024 11:46	Meio ambiente - Árvore ou Vegetação	16
17759756	1	NVC - 15655	26/01/2024 08:26	26/01/2024 11:46	Meio ambiente - Árvore ou Vegetação	89
17760012	1	NVC - 15655	26/01/2024 10:03	26/01/2024 12:55	Meio ambiente - Vento	1
17775704	1	NVC - 15655	26/01/2024 08:02	31/01/2024 12:25	Não classificada	2
17760107	1	NVC - 15655	26/01/2024 07:55	26/01/2024 12:14	Meio ambiente - Descarga Atmosférica	1
17767175	2	NVC - 15655	27/01/2024 19:41	28/01/2024 17:23	Meio ambiente - Árvore ou Vegetação	2
17767175	1	NVC - 15655	27/01/2024 19:41	28/01/2024 17:23	Meio ambiente - Árvore ou Vegetação	3
17766974	1	NVC - 15655	27/01/2024 16:07	28/01/2024 16:06	Meio ambiente - Descarga Atmosférica	1
17764443	1	NVC - 15655	27/01/2024 10:45	27/01/2024 20:07	Meio ambiente - Árvore ou Vegetação	6
17764420	1	NVC - 15655	27/01/2024 09:13	27/01/2024 19:58	Meio ambiente - Descarga Atmosférica	10
17754265	2	NVN - 15257	23/01/2024 13:55	24/01/2024 18:30	Meio ambiente - Árvore ou Vegetação	9
17754265	1	NVN - 15257	23/01/2024 13:55	24/01/2024 08:50	Meio ambiente - Árvore ou Vegetação	14
17748507	1	NVN - 15257	23/01/2024 12:58	23/01/2024 16:02	Meio ambiente - Descarga Atmosférica	3
17748506	1	NVN - 15257	23/01/2024 07:33	23/01/2024 16:02	Meio ambiente - Descarga Atmosférica	1
17751433	1	NVN - 15257	23/01/2024 14:46	24/01/2024 10:45	Não classificada	30
17747713	1	NVN - 15257	23/01/2024 08:14	23/01/2024 13:28	Não classificada	1
17754811	1	NVN - 15257	24/01/2024 18:28	24/01/2024 18:40	Meio ambiente - Árvore ou Vegetação	2
17754266	1	NVN - 15257	24/01/2024 13:00	24/01/2024 18:30	Meio ambiente - Árvore ou Vegetação	14
17766473	5	NVN - 15257	25/01/2024 21:58	25/01/2024 22:01	Meio ambiente - Árvore ou Vegetação	2
17747004	1	NVSU - 17053	23/01/2024 10:13	23/01/2024 11:00	Não classificada	45
17753998	1	NVSU - 17053	24/01/2024 15:12	24/01/2024 18:04	Não classificada	3
17754100	1	NVSU - 17053	24/01/2024 15:49	24/01/2024 18:49	Não classificada	1
17753704	1	NVSU - 17053	24/01/2024 13:21	24/01/2024 16:50	Não classificada	4
17752076	1	NVSU - 17053	24/01/2024 10:54	24/01/2024 12:27	Não classificada	8
17752720	1	NVSU - 17053	24/01/2024 09:23	24/01/2024 14:39	Meio ambiente - Árvore ou Vegetação	1

17751532	1	NVSU - 17053	24/01/2024 08:58	24/01/2024 10:35	Não classificada	45
17750910	1	NVSU - 17053	24/01/2024 07:05	24/01/2024 08:53	Não classificada	7
17758043	1	NVSU - 17053	25/01/2024 17:39	25/01/2024 18:59	Não classificada	19
17757823	1	NVSU - 17053	25/01/2024 14:22	25/01/2024 17:59	Não classificada	8
17756781	1	NVSU - 17053	25/01/2024 12:35	25/01/2024 14:26	Meio ambiente - Árvore ou Vegetação	1
17757773	1	NVSU - 17053	25/01/2024 14:15	25/01/2024 17:42	Não classificada	12
17755605	1	NVSU - 17053	25/01/2024 07:43	25/01/2024 09:47	Não classificada	1
17824224	1	NVSU - 17053	25/01/2024 00:22	25/01/2024 06:53	Não classificada	1
17761683	1	NVSU - 17053	26/01/2024 16:13	26/01/2024 19:17	Meio ambiente - Árvore ou Vegetação	21
17761237	1	NVSU - 17053	26/01/2024 10:30	26/01/2024 17:41	Meio ambiente - Árvore ou Vegetação	12
17778653	1	OLV - 15255	23/01/2024 20:26	24/01/2024 09:40	Meio ambiente - Vento	7
17750405	3	OLV - 15255	23/01/2024 22:30	24/01/2024 02:07	Meio ambiente - Vento	2
17750405	2	OLV - 15255	23/01/2024 22:30	24/01/2024 02:07	Meio ambiente - Vento	321
17750297	1	OLV - 15255	23/01/2024 21:37	23/01/2024 23:27	Não classificada	272
17853394	6	OLV - 15255	23/01/2024 15:58	23/01/2024 21:23	Meio ambiente - Vento	178
17750249	2	OLV - 15255	23/01/2024 19:00	23/01/2024 23:12	Meio ambiente - Descarga Atmosférica	30
17750249	1	OLV - 15255	23/01/2024 19:00	23/01/2024 23:12	Meio ambiente - Descarga Atmosférica	7
17750273	1	OLV - 15255	23/01/2024 18:38	23/01/2024 23:15	Meio ambiente - Descarga Atmosférica	24
17853395	2	OLV - 15255	23/01/2024 19:27	24/01/2024 12:13	Meio ambiente - Vento	67
17853395	1	OLV - 15255	23/01/2024 19:27	23/01/2024 19:35	Meio ambiente - Vento	95
17853394	15	OLV - 15255	23/01/2024 15:58	24/01/2024 12:21	Meio ambiente - Vento	8
17853394	13	OLV - 15255	23/01/2024 15:58	24/01/2024 12:21	Meio ambiente - Vento	116
17853394	12	OLV - 15255	23/01/2024 15:58	23/01/2024 22:58	Meio ambiente - Vento	45
17853394	11	OLV - 15255	23/01/2024 15:58	23/01/2024 22:58	Meio ambiente - Vento	59
17853394	10	OLV - 15255	23/01/2024 15:58	23/01/2024 22:58	Meio ambiente - Vento	482
17853394	9	OLV - 15255	23/01/2024 15:58	23/01/2024 22:38	Meio ambiente - Vento	30
17853394	8	OLV - 15255	23/01/2024 15:58	23/01/2024 22:38	Meio ambiente - Vento	83
17853394	7	OLV - 15255	23/01/2024 15:58	23/01/2024 22:38	Meio ambiente - Vento	78
17853394	5	OLV - 15255	23/01/2024 15:58	23/01/2024 20:27	Meio ambiente - Vento	5
17853394	4	OLV - 15255	23/01/2024 15:58	23/01/2024 20:27	Meio ambiente - Vento	229
17853394	2	OLV - 15255	23/01/2024 15:58	23/01/2024 18:31	Meio ambiente - Vento	67
17853394	1	OLV - 15255	23/01/2024 15:58	23/01/2024 17:56	Meio ambiente - Vento	95
17748156	1	OLV - 15255	23/01/2024 11:25	23/01/2024 14:36	Não classificada	1
17747271	1	OLV - 15255	23/01/2024 09:31	23/01/2024 12:06	Não classificada	1
17853394	14	OLV - 15255	23/01/2024 15:58	24/01/2024 12:21	Meio ambiente - Vento	3
17750405	1	OLV - 15255	23/01/2024 22:30	24/01/2024 02:07	Meio ambiente - Vento	132
17778654	2	OLV - 15255	24/01/2024 07:50	24/01/2024 09:40	Meio ambiente - Vento	54
17809129	4	OLV - 15255	24/01/2024 14:45	24/01/2024 16:34	Meio ambiente - Vento	30
17809128	4	OLV - 15255	24/01/2024 14:20	24/01/2024 14:45	Meio ambiente - Vento	30
17755674	1	OLV - 15255	24/01/2024 21:46	25/01/2024 10:16	Meio ambiente - Descarga Atmosférica	1
17809129	3	OLV - 15255	24/01/2024 14:45	24/01/2024 16:34	Meio ambiente - Vento	91
17809129	2	OLV - 15255	24/01/2024 14:45	24/01/2024 16:34	Meio ambiente - Vento	3
17809129	1	OLV - 15255	24/01/2024 14:45	24/01/2024 16:34	Meio ambiente - Vento	374
17809128	3	OLV - 15255	24/01/2024 14:20	24/01/2024 14:45	Meio ambiente - Vento	96
17809128	2	OLV - 15255	24/01/2024 14:20	24/01/2024 14:45	Meio ambiente - Vento	3
17809128	1	OLV - 15255	24/01/2024 14:20	24/01/2024 14:45	Meio ambiente - Vento	763
17809126	1	OLV - 15255	24/01/2024 05:14	24/01/2024 14:45	Meio ambiente - Vento	1
17751354	2	OLV - 15255	24/01/2024 06:40	24/01/2024 10:08	Meio ambiente - Árvore ou Vegetação	12
17751354	1	OLV - 15255	24/01/2024 06:40	24/01/2024 10:08	Meio ambiente - Árvore ou Vegetação	20
17778654	1	OLV - 15255	24/01/2024 07:50	24/01/2024 09:40	Meio ambiente - Vento	9
17753145	1	OLV - 15255	24/01/2024 06:35	24/01/2024 16:02	Não classificada	54
17752157	1	OLV - 15255	24/01/2024 05:47	24/01/2024 13:04	Meio ambiente - Descarga Atmosférica	17
17758796	1	OLV - 15255	25/01/2024 18:26	25/01/2024 23:21	Meio ambiente - Vento	32
17757662	1	OLV - 15255	25/01/2024 12:13	25/01/2024 17:20	Meio ambiente - Descarga Atmosférica	1
17756120	1	OLV - 15255	25/01/2024 08:11	25/01/2024 11:55	Meio ambiente - Árvore ou Vegetação	3
17755261	2	OLV - 15255	25/01/2024 02:19	25/01/2024 08:00	Meio ambiente - Árvore ou Vegetação	12
17755261	1	OLV - 15255	25/01/2024 02:19	25/01/2024 08:00	Meio ambiente - Árvore ou Vegetação	20
17762078	1	OLV - 15255	26/01/2024 18:21	26/01/2024 21:34	Meio ambiente - Descarga Atmosférica	1
17760115	1	OLV - 15255	26/01/2024 10:16	26/01/2024 13:24	Não classificada	12

17750592	1	ORPU - 17045	23/01/2024 22:32	24/01/2024 07:35	Meio ambiente - Descarga Atmosférica	3
17751765	1	ORPU - 17045	23/01/2024 20:10	24/01/2024 11:46	Meio ambiente - Árvore ou Vegetação	95
17752464	1	ORPU - 17045	23/01/2024 14:23	24/01/2024 14:19	Meio ambiente - Descarga Atmosférica	1
17748133	1	ORPU - 17045	23/01/2024 10:05	23/01/2024 14:41	Meio ambiente - Descarga Atmosférica	1
17746412	1	ORPU - 17045	23/01/2024 07:04	23/01/2024 08:55	Meio ambiente - Descarga Atmosférica	10
17752714	2	ORPU - 17045	24/01/2024 09:11	24/01/2024 14:41	Não classificada	10
17755348	1	ORPU - 17045	24/01/2024 20:57	25/01/2024 08:36	Meio ambiente - Árvore ou Vegetação	1
17756627	1	ORPU - 17045	24/01/2024 18:37	25/01/2024 14:18	Meio ambiente - Descarga Atmosférica	2
17756626	1	ORPU - 17045	24/01/2024 18:32	25/01/2024 14:23	Meio ambiente - Descarga Atmosférica	18
17753300	1	ORPU - 17045	24/01/2024 14:10	24/01/2024 15:58	Meio ambiente - Descarga Atmosférica	1
17754354	1	ORPU - 17045	24/01/2024 13:31	24/01/2024 19:45	Meio ambiente - Vento	1
17754477	1	ORPU - 17045	24/01/2024 12:05	24/01/2024 20:19	Meio ambiente - Vento	5
17752229	2	ORPU - 17045	24/01/2024 10:17	24/01/2024 13:35	Meio ambiente - Árvore ou Vegetação	19
17752229	1	ORPU - 17045	24/01/2024 10:17	24/01/2024 10:28	Meio ambiente - Árvore ou Vegetação	1394
17752227	5	ORPU - 17045	24/01/2024 10:03	24/01/2024 10:14	Meio ambiente - Árvore ou Vegetação	1
17752227	3	ORPU - 17045	24/01/2024 10:03	24/01/2024 10:14	Meio ambiente - Árvore ou Vegetação	4
17752227	1	ORPU - 17045	24/01/2024 10:03	24/01/2024 10:14	Meio ambiente - Árvore ou Vegetação	3042
17751923	1	ORPU - 17045	24/01/2024 02:25	24/01/2024 10:15	Meio ambiente - Árvore ou Vegetação	144
17751116	1	ORPU - 17045	24/01/2024 06:53	24/01/2024 09:47	Meio ambiente - Vento	1
17751988	1	ORPU - 17045	24/01/2024 05:37	24/01/2024 12:25	Meio ambiente - Vento	17
17751338	1	ORPU - 17045	24/01/2024 04:44	24/01/2024 10:19	Meio ambiente - Descarga Atmosférica	404
17795253	1	ORPU - 17045	25/01/2024 18:14	25/01/2024 18:17	Meio ambiente - Árvore ou Vegetação	1
17757738	1	ORPU - 17045	25/01/2024 16:13	25/01/2024 17:31	Não classificada	1
17758916	1	ORPU - 17045	25/01/2024 14:02	26/01/2024 02:57	Não classificada	95
17756752	2	ORPU - 17045	25/01/2024 09:54	25/01/2024 14:43	Não classificada	1
17756752	1	ORPU - 17045	25/01/2024 09:54	25/01/2024 14:43	Não classificada	51
17755416	1	ORPU - 17045	25/01/2024 04:47	25/01/2024 09:00	Meio ambiente - Descarga Atmosférica	62
17760615	1	ORPU - 17045	26/01/2024 11:00	26/01/2024 15:08	Não classificada	6
17759315	1	ORPU - 17045	26/01/2024 08:25	26/01/2024 09:28	Não classificada	149
17749484	1	OUF - 15253	23/01/2024 17:38	23/01/2024 18:51	Meio ambiente - Descarga Atmosférica	2
17747751	1	OUF - 15253	23/01/2024 11:44	23/01/2024 13:37	Não classificada	202
17747103	1	OUF - 15253	23/01/2024 09:56	23/01/2024 11:21	Meio ambiente - Vento	485
17748110	1	OUF - 15253	23/01/2024 08:35	23/01/2024 14:42	Meio ambiente - Vento	4
17808604	1	OUF - 15253	23/01/2024 08:34	23/01/2024 10:54	Meio ambiente - Vento	2
17757727	1	OUF - 15253	25/01/2024 15:43	25/01/2024 17:32	Meio ambiente - Vento	1
17757617	1	OUF - 15253	25/01/2024 14:25	25/01/2024 17:10	Meio ambiente - Vento	59
17761539	1	OUF - 15253	26/01/2024 16:33	26/01/2024 18:07	Meio ambiente - Vento	8
17755802	1	PBD - 16324	23/01/2024 15:15	25/01/2024 10:33	Meio ambiente - Descarga Atmosférica	1
17749645	4	PBD - 16324	23/01/2024 07:48	23/01/2024 16:13	Meio ambiente - Árvore ou Vegetação	24
17749645	3	PBD - 16324	23/01/2024 07:48	23/01/2024 15:58	Meio ambiente - Árvore ou Vegetação	52
17749645	2	PBD - 16324	23/01/2024 07:48	23/01/2024 14:42	Meio ambiente - Árvore ou Vegetação	5
17749645	1	PBD - 16324	23/01/2024 07:48	23/01/2024 14:42	Meio ambiente - Árvore ou Vegetação	45
17755998	1	PBD - 16324	23/01/2024 11:28	25/01/2024 11:31	Meio ambiente - Descarga Atmosférica	3
17747262	1	PBD - 16324	23/01/2024 07:47	23/01/2024 11:58	Não classificada	1
17756380	1	PBD - 16324	24/01/2024 18:02	25/01/2024 13:16	Meio ambiente - Descarga Atmosférica	9
17756176	1	PBD - 16324	24/01/2024 11:26	25/01/2024 12:12	Meio ambiente - Descarga Atmosférica	1
17752058	1	PBD - 16324	24/01/2024 08:10	24/01/2024 12:36	Não classificada	29
17755564	1	PBD - 16324	24/01/2024 09:45	25/01/2024 09:44	Meio ambiente - Descarga Atmosférica	31
17754177	1	PBD - 16324	24/01/2024 16:31	24/01/2024 19:01	Não classificada	1
17763273	1	PBD - 16324	25/01/2024 23:02	27/01/2024 14:07	Meio ambiente - Árvore ou Vegetação	14
17760070	1	PBD - 16324	25/01/2024 20:13	26/01/2024 13:12	Não classificada	37
17757806	1	PBD - 16324	25/01/2024 10:25	25/01/2024 17:00	Meio ambiente - Árvore ou Vegetação	91
17756156	1	PBD - 16324	25/01/2024 08:44	25/01/2024 12:03	Não classificada	1
17756842	1	PBD - 16324	25/01/2024 07:45	25/01/2024 14:47	Meio ambiente - Descarga Atmosférica	1
17750568	1	PDP - 15646	23/01/2024 21:54	24/01/2024 07:33	Meio ambiente - Descarga Atmosférica	12
17750653	1	PDP - 15646	23/01/2024 20:12	24/01/2024 08:04	Meio ambiente - Descarga Atmosférica	80
17754137	1	PDP - 15646	23/01/2024 18:05	24/01/2024 18:50	Meio ambiente - Árvore ou Vegetação	1
17755290	1	PDP - 15646	23/01/2024 17:41	25/01/2024 08:21	Meio ambiente - Descarga Atmosférica	9
17749378	1	PDP - 15646	23/01/2024 15:46	23/01/2024 18:19	Meio ambiente - Árvore ou Vegetação	30

17748273	1	PDP - 15646	23/01/2024 08:02	23/01/2024 15:05	Meio ambiente - Árvore ou Vegetação	19
17754513	1	PDP - 15646	23/01/2024 08:37	24/01/2024 20:36	Meio ambiente - Árvore ou Vegetação	1
17790269	2	PDP - 15646	23/01/2024 08:16	24/01/2024 15:34	Meio ambiente - Descarga Atmosférica	2
17790269	1	PDP - 15646	23/01/2024 08:16	24/01/2024 15:34	Meio ambiente - Descarga Atmosférica	50
17749058	1	PDP - 15646	23/01/2024 06:05	23/01/2024 17:26	Meio ambiente - Descarga Atmosférica	17
17758519	1	PDP - 15646	24/01/2024 14:10	25/01/2024 16:50	Meio ambiente - Vento	10
17760928	1	PDP - 15646	24/01/2024 08:07	26/01/2024 15:00	Meio ambiente - Vento	19
17755622	1	PDP - 15646	24/01/2024 10:28	25/01/2024 09:56	Meio ambiente - Descarga Atmosférica	1
17751695	1	PDP - 15646	24/01/2024 10:12	24/01/2024 11:39	Meio ambiente - Árvore ou Vegetação	10
17790294	1	PDP - 15646	24/01/2024 16:29	24/01/2024 20:01	Meio ambiente - Descarga Atmosférica	50
17790294	2	PDP - 15646	24/01/2024 16:29	24/01/2024 20:01	Meio ambiente - Descarga Atmosférica	2
17760071	1	PDP - 15646	25/01/2024 22:21	26/01/2024 11:42	Meio ambiente - Descarga Atmosférica	6
17758144	1	PDP - 15646	25/01/2024 15:48	25/01/2024 19:34	Meio ambiente - Descarga Atmosférica	4
17759675	1	PDP - 15646	25/01/2024 15:15	26/01/2024 11:11	Meio ambiente - Árvore ou Vegetação	2
17760340	1	PDP - 15646	25/01/2024 07:39	26/01/2024 14:25	Meio ambiente - Descarga Atmosférica	6
17792263	2	PDP - 15646	25/01/2024 06:52	25/01/2024 15:29	Meio ambiente - Árvore ou Vegetação	2
17792263	1	PDP - 15646	25/01/2024 06:52	25/01/2024 15:29	Meio ambiente - Árvore ou Vegetação	50
17758520	1	PDP - 15646	25/01/2024 11:00	25/01/2024 16:50	Meio ambiente - Vento	18
17763619	1	PDP - 15646	26/01/2024 16:44	27/01/2024 15:34	Meio ambiente - Descarga Atmosférica	56
17821299	2	PDP - 15646	26/01/2024 20:23	27/01/2024 00:14	Não classificada	258
17762776	1	PDP - 15646	26/01/2024 19:07	27/01/2024 10:23	Meio ambiente - Árvore ou Vegetação	1
17766679	1	PDP - 15646	26/01/2024 12:47	26/01/2024 22:12	Meio ambiente - Vento	76
17766680	1	PDP - 15646	26/01/2024 23:20	28/01/2024 14:00	Meio ambiente - Vento	76
17821299	1	PDP - 15646	26/01/2024 20:23	27/01/2024 00:14	Não classificada	2
17821298	1	PDP - 15646	26/01/2024 17:51	27/01/2024 13:30	Não classificada	3
17821300	2	PDP - 15646	26/01/2024 20:37	26/01/2024 21:42	Não classificada	215
17821299	3	PDP - 15646	26/01/2024 20:23	27/01/2024 13:30	Não classificada	28
17773047	1	PDP - 15646	27/01/2024 07:46	30/01/2024 15:00	Meio ambiente - Vento	2
17766914	1	PDP - 15646	27/01/2024 18:47	28/01/2024 15:44	Meio ambiente - Vento	5
17765729	2	PDP - 15646	27/01/2024 10:12	27/01/2024 17:45	Meio ambiente - Árvore ou Vegetação	1
17765729	1	PDP - 15646	27/01/2024 10:12	27/01/2024 17:45	Meio ambiente - Árvore ou Vegetação	57
17766811	1	PDP - 15646	27/01/2024 14:53	28/01/2024 15:18	Meio ambiente - Árvore ou Vegetação	2
17766234	1	PDP - 15646	27/01/2024 13:41	28/01/2024 11:16	Não classificada	3
17763621	1	PDP - 15646	27/01/2024 13:16	27/01/2024 15:34	Meio ambiente - Descarga Atmosférica	76
17767120	1	PDP - 15646	27/01/2024 20:49	28/01/2024 16:00	Não classificada	27
17821302	2	PDP - 15646	27/01/2024 17:34	27/01/2024 18:01	Não classificada	101
17821301	2	PDP - 15646	27/01/2024 16:41	27/01/2024 17:08	Não classificada	258
17821301	1	PDP - 15646	27/01/2024 16:41	27/01/2024 17:08	Não classificada	2
17766681	5	PDP - 15646	27/01/2024 15:35	27/01/2024 16:20	Meio ambiente - Vento	600
17766681	4	PDP - 15646	27/01/2024 15:35	27/01/2024 16:20	Meio ambiente - Vento	695
17766681	3	PDP - 15646	27/01/2024 15:35	27/01/2024 16:20	Meio ambiente - Vento	4
17766681	2	PDP - 15646	27/01/2024 15:35	27/01/2024 16:20	Meio ambiente - Vento	956
17766681	1	PDP - 15646	27/01/2024 15:35	27/01/2024 16:20	Meio ambiente - Vento	15
17763622	1	PDP - 15646	27/01/2024 15:43	27/01/2024 15:47	Meio ambiente - Descarga Atmosférica	74
17821302	1	PDP - 15646	27/01/2024 17:34	27/01/2024 18:01	Não classificada	1
17750158	2	PDS - 17051	23/01/2024 20:37	23/01/2024 22:36	Não classificada	46
17750158	1	PDS - 17051	23/01/2024 20:37	23/01/2024 22:36	Não classificada	18
17752471	2	PDS - 17051	23/01/2024 18:29	24/01/2024 14:13	Meio ambiente - Descarga Atmosférica	1
17752471	1	PDS - 17051	23/01/2024 18:29	24/01/2024 14:13	Meio ambiente - Descarga Atmosférica	6
17749329	1	PDS - 17051	23/01/2024 15:13	23/01/2024 18:14	Não classificada	13
17746547	2	PDS - 17051	23/01/2024 07:16	23/01/2024 09:35	Não classificada	4
17746547	1	PDS - 17051	23/01/2024 07:16	23/01/2024 09:35	Não classificada	7
17757517	1	PDS - 17051	24/01/2024 17:44	25/01/2024 16:56	Meio ambiente - Vento	6
17755365	1	PDS - 17051	24/01/2024 10:51	25/01/2024 08:37	Meio ambiente - Vento	1
17754145	1	PDS - 17051	24/01/2024 08:52	24/01/2024 18:59	Meio ambiente - Descarga Atmosférica	1
17754702	1	PDS - 17051	24/01/2024 08:07	24/01/2024 21:46	Meio ambiente - Descarga Atmosférica	8
17752264	1	PDS - 17051	24/01/2024 07:54	24/01/2024 13:23	Meio ambiente - Descarga Atmosférica	1
17750893	2	PDS - 17051	24/01/2024 05:04	24/01/2024 09:08	Não classificada	46
17750893	1	PDS - 17051	24/01/2024 05:04	24/01/2024 09:08	Não classificada	18

17762968	1	PDS - 17051	25/01/2024 19:48	27/01/2024 11:50	Meio ambiente - Árvore ou Vegetação	1
17758794	2	PDS - 17051	25/01/2024 22:01	25/01/2024 23:12	Meio ambiente - Descarga Atmosférica	46
17758794	1	PDS - 17051	25/01/2024 22:01	25/01/2024 23:12	Meio ambiente - Descarga Atmosférica	18
17758957	1	PDS - 17051	25/01/2024 18:07	25/01/2024 23:45	Meio ambiente - Vento	61
17757995	1	PDS - 17051	25/01/2024 11:25	25/01/2024 18:43	Meio ambiente - Descarga Atmosférica	1
17759579	1	PDS - 17051	26/01/2024 09:41	26/01/2024 10:32	Meio ambiente - Descarga Atmosférica	2
17761606	2	PDS - 17051	26/01/2024 14:52	26/01/2024 19:18	Meio ambiente - Árvore ou Vegetação	46
17762619	1	PDS - 17051	26/01/2024 14:43	27/01/2024 09:23	Meio ambiente - Vento	2
17761606	1	PDS - 17051	26/01/2024 14:52	26/01/2024 19:18	Meio ambiente - Árvore ou Vegetação	18
17762969	2	PDS - 17051	26/01/2024 12:02	27/01/2024 12:00	Meio ambiente - Árvore ou Vegetação	1
17762969	1	PDS - 17051	26/01/2024 12:02	27/01/2024 12:00	Meio ambiente - Árvore ou Vegetação	5
17759561	1	PDS - 17051	26/01/2024 06:02	26/01/2024 10:37	Meio ambiente - Descarga Atmosférica	1
17752352	1	PEB - 15249	23/01/2024 21:43	24/01/2024 13:54	Meio ambiente - Descarga Atmosférica	2
17752631	1	PEB - 15249	23/01/2024 16:28	24/01/2024 14:40	Meio ambiente - Descarga Atmosférica	1
17748856	1	PEB - 15249	23/01/2024 14:02	23/01/2024 16:46	Não classificada	1
17778652	3	PEB - 15249	24/01/2024 16:30	24/01/2024 17:24	Não classificada	405
17757033	1	PEB - 15249	24/01/2024 13:07	25/01/2024 15:34	Meio ambiente - Descarga Atmosférica	1
17756049	1	PEB - 15249	24/01/2024 12:47	25/01/2024 11:38	Meio ambiente - Descarga Atmosférica	1
17758050	1	PEB - 15249	24/01/2024 16:51	25/01/2024 19:04	Meio ambiente - Descarga Atmosférica	1
17760931	1	PEB - 15249	24/01/2024 07:46	26/01/2024 15:20	Meio ambiente - Árvore ou Vegetação	5
17752989	1	PEB - 15249	24/01/2024 11:43	24/01/2024 15:23	Meio ambiente - Vento	1
17753188	1	PEB - 15249	24/01/2024 09:46	24/01/2024 16:13	Não classificada	1
17759845	1	PEB - 15249	24/01/2024 09:13	26/01/2024 12:06	Meio ambiente - Árvore ou Vegetação	2
17778651	7	PEB - 15249	24/01/2024 09:02	26/01/2024 13:47	Não classificada	1
17778652	1	PEB - 15249	24/01/2024 16:30	24/01/2024 17:24	Não classificada	2
17778651	9	PEB - 15249	24/01/2024 09:02	26/01/2024 13:47	Não classificada	2
17778651	8	PEB - 15249	24/01/2024 09:02	26/01/2024 13:47	Não classificada	12
17778651	6	PEB - 15249	24/01/2024 09:02	24/01/2024 18:51	Não classificada	5
17778651	5	PEB - 15249	24/01/2024 09:02	24/01/2024 18:51	Não classificada	56
17778651	4	PEB - 15249	24/01/2024 09:02	24/01/2024 18:51	Não classificada	1
17778651	3	PEB - 15249	24/01/2024 09:02	24/01/2024 13:34	Não classificada	405
17778651	1	PEB - 15249	24/01/2024 09:02	24/01/2024 13:34	Não classificada	2
17750628	1	PEB - 15249	24/01/2024 05:33	24/01/2024 07:50	Meio ambiente - Descarga Atmosférica	1
17761469	2	PEB - 15249	25/01/2024 12:20	26/01/2024 18:04	Meio ambiente - Descarga Atmosférica	99
17761469	1	PEB - 15249	25/01/2024 12:20	26/01/2024 18:04	Meio ambiente - Descarga Atmosférica	17
17763572	1	PEB - 15249	26/01/2024 08:31	27/01/2024 12:32	Meio ambiente - Árvore ou Vegetação	4
17761446	1	PEB - 15249	26/01/2024 15:32	26/01/2024 18:04	Meio ambiente - Vento	1
17761515	1	PEB - 15249	26/01/2024 15:33	26/01/2024 18:23	Meio ambiente - Descarga Atmosférica	1
17761471	1	PEB - 15249	26/01/2024 15:02	26/01/2024 18:04	Meio ambiente - Descarga Atmosférica	9
17750350	1	PIUD - 17054	23/01/2024 18:48	23/01/2024 23:36	Meio ambiente - Árvore ou Vegetação	10
17754871	3	PIUD - 17054	23/01/2024 18:44	24/01/2024 21:28	Meio ambiente - Vento	4
17754871	2	PIUD - 17054	23/01/2024 18:44	24/01/2024 21:28	Meio ambiente - Vento	25
17754870	2	PIUD - 17054	23/01/2024 10:47	24/01/2024 22:22	Meio ambiente - Vento	6
17754870	1	PIUD - 17054	23/01/2024 10:47	23/01/2024 18:44	Meio ambiente - Vento	14
17748303	1	PIUD - 17054	23/01/2024 07:48	23/01/2024 15:26	Meio ambiente - Árvore ou Vegetação	7
17747272	1	PIUD - 17054	23/01/2024 09:41	23/01/2024 12:05	Meio ambiente - Vento	1
17748996	1	PIUD - 17054	23/01/2024 09:25	23/01/2024 17:06	Não classificada	1
17746920	1	PIUD - 17054	23/01/2024 03:21	23/01/2024 11:09	Meio ambiente - Árvore ou Vegetação	10
17747473	1	PIUD - 17054	23/01/2024 08:38	23/01/2024 12:55	Meio ambiente - Vento	15
17754551	1	PIUD - 17054	24/01/2024 16:06	24/01/2024 20:46	Meio ambiente - Descarga Atmosférica	1
17754615	1	PIUD - 17054	24/01/2024 14:41	24/01/2024 20:54	Meio ambiente - Vento	15
17752536	1	PIUD - 17054	24/01/2024 11:20	24/01/2024 14:13	Meio ambiente - Árvore ou Vegetação	1
17754613	1	PIUD - 17054	24/01/2024 14:59	24/01/2024 18:04	Meio ambiente - Vento	162
17754612	1	PIUD - 17054	24/01/2024 08:50	24/01/2024 18:06	Meio ambiente - Vento	1
17751999	1	PIUD - 17054	24/01/2024 09:18	24/01/2024 12:17	Meio ambiente - Árvore ou Vegetação	1
17751136	1	PIUD - 17054	24/01/2024 08:01	24/01/2024 09:39	Meio ambiente - Descarga Atmosférica	1
17751051	1	PIUD - 17054	24/01/2024 07:55	24/01/2024 09:35	Meio ambiente - Árvore ou Vegetação	41
17751358	3	PIUD - 17054	24/01/2024 06:59	24/01/2024 10:19	Meio ambiente - Árvore ou Vegetação	1
17751358	2	PIUD - 17054	24/01/2024 06:59	24/01/2024 10:19	Meio ambiente - Árvore ou Vegetação	5



17751358	1	PIUD - 17054	24/01/2024 06:59	24/01/2024 10:19	Meio ambiente - Árvore ou Vegetação	8
17751345	1	PIUD - 17054	24/01/2024 05:48	24/01/2024 10:07	Não classificada	3
17754872	2	PIUD - 17054	24/01/2024 00:29	24/01/2024 10:06	Meio ambiente - Vento	5
17754872	1	PIUD - 17054	24/01/2024 00:29	24/01/2024 10:06	Meio ambiente - Vento	13
17760186	1	PIUD - 17054	25/01/2024 23:34	26/01/2024 13:40	Meio ambiente - Árvore ou Vegetação	3
17757736	1	PIUD - 17054	25/01/2024 16:04	25/01/2024 17:35	Não classificada	1
17758457	2	PIUD - 17054	25/01/2024 14:04	25/01/2024 21:19	Meio ambiente - Árvore ou Vegetação	10
17758457	1	PIUD - 17054	25/01/2024 14:04	25/01/2024 16:04	Meio ambiente - Árvore ou Vegetação	31
17756800	1	PIUD - 17054	25/01/2024 13:23	25/01/2024 14:29	Meio ambiente - Árvore ou Vegetação	7
17757134	1	PIUD - 17054	25/01/2024 08:50	25/01/2024 16:09	Meio ambiente - Árvore ou Vegetação	2
17756770	1	PIUD - 17054	25/01/2024 11:54	25/01/2024 14:33	Não classificada	1
17757052	1	PIUD - 17054	25/01/2024 09:53	25/01/2024 15:28	Não classificada	1
17756193	1	PIUD - 17054	25/01/2024 09:53	25/01/2024 12:15	Não classificada	1
17755601	1	PIUD - 17054	25/01/2024 07:20	25/01/2024 09:46	Não classificada	1
17757736	2	PIUD - 17054	25/01/2024 16:04	25/01/2024 17:35	Não classificada	50
17760199	1	PIUD - 17054	26/01/2024 08:56	26/01/2024 13:49	Meio ambiente - Árvore ou Vegetação	1
17762117	11	PIUD - 17054	26/01/2024 10:24	26/01/2024 14:26	Meio ambiente - Vento	47
17762118	1	PIUD - 17054	26/01/2024 12:13	26/01/2024 12:21	Meio ambiente - Vento	123
17762118	2	PIUD - 17054	26/01/2024 12:13	26/01/2024 12:21	Meio ambiente - Vento	2
17762117	10	PIUD - 17054	26/01/2024 10:24	26/01/2024 12:43	Meio ambiente - Vento	5
17762117	9	PIUD - 17054	26/01/2024 10:24	26/01/2024 12:17	Meio ambiente - Vento	86
17762352	1	PIUD - 17054	26/01/2024 17:50	27/01/2024 01:12	Meio ambiente - Vento	1
17763438	1	PIUD - 17054	26/01/2024 15:29	26/01/2024 20:10	Não classificada	19
17761547	1	PIUD - 17054	26/01/2024 16:46	26/01/2024 18:36	Meio ambiente - Vento	149
17762361	1	PIUD - 17054	26/01/2024 16:33	27/01/2024 01:21	Não classificada	1
17761301	1	PIUD - 17054	26/01/2024 13:48	26/01/2024 17:24	Meio ambiente - Descarga Atmosférica	191
17762117	8	PIUD - 17054	26/01/2024 10:24	26/01/2024 12:17	Meio ambiente - Vento	434
17760699	1	PIUD - 17054	26/01/2024 14:06	26/01/2024 15:21	Meio ambiente - Árvore ou Vegetação	3
17761238	1	PIUD - 17054	26/01/2024 13:21	26/01/2024 17:14	Meio ambiente - Árvore ou Vegetação	1
17760692	1	PIUD - 17054	26/01/2024 13:19	26/01/2024 15:18	Meio ambiente - Árvore ou Vegetação	3
17762120	1	PIUD - 17054	26/01/2024 08:09	26/01/2024 15:15	Meio ambiente - Vento	4
17760544	1	PIUD - 17054	26/01/2024 11:51	26/01/2024 14:55	Meio ambiente - Árvore ou Vegetação	1
17762118	3	PIUD - 17054	26/01/2024 12:13	26/01/2024 12:21	Meio ambiente - Vento	433
17762117	6	PIUD - 17054	26/01/2024 10:24	26/01/2024 11:44	Meio ambiente - Vento	1
17762117	4	PIUD - 17054	26/01/2024 10:24	26/01/2024 10:37	Meio ambiente - Vento	2
17762117	3	PIUD - 17054	26/01/2024 10:24	26/01/2024 10:37	Meio ambiente - Vento	123
17762117	2	PIUD - 17054	26/01/2024 10:24	26/01/2024 10:34	Meio ambiente - Vento	3
17762117	1	PIUD - 17054	26/01/2024 10:24	26/01/2024 10:34	Meio ambiente - Vento	237
17760187	1	PIUD - 17054	26/01/2024 09:42	26/01/2024 13:40	Meio ambiente - Árvore ou Vegetação	66
17762117	5	PIUD - 17054	26/01/2024 10:24	26/01/2024 10:37	Meio ambiente - Vento	433
17762117	7	PIUD - 17054	26/01/2024 10:24	26/01/2024 11:44	Meio ambiente - Vento	812
17763438	2	PIUD - 17054	26/01/2024 15:29	27/01/2024 15:00	Não classificada	64
17767208	1	PLOT - 16319	23/01/2024 21:43	24/01/2024 02:39	Meio ambiente - Árvore ou Vegetação	365
17752670	2	PLOT - 16319	23/01/2024 20:32	24/01/2024 14:40	Meio ambiente - Árvore ou Vegetação	11
17752670	1	PLOT - 16319	23/01/2024 20:32	24/01/2024 12:56	Meio ambiente - Árvore ou Vegetação	131
17751477	1	PLOT - 16319	23/01/2024 23:07	24/01/2024 10:51	Meio ambiente - Descarga Atmosférica	39
17750541	1	PLOT - 16319	23/01/2024 23:01	24/01/2024 07:12	Meio ambiente - Descarga Atmosférica	85
17751903	1	PLOT - 16319	23/01/2024 22:13	24/01/2024 12:04	Meio ambiente - Descarga Atmosférica	12
17752044	1	PLOT - 16319	23/01/2024 21:55	24/01/2024 12:34	Meio ambiente - Vento	1
17752481	1	PLOT - 16319	23/01/2024 21:33	24/01/2024 14:09	Meio ambiente - Vento	5
17750296	1	PLOT - 16319	23/01/2024 21:17	23/01/2024 23:32	Não classificada	576
17750788	1	PLOT - 16319	23/01/2024 19:55	24/01/2024 08:38	Meio ambiente - Árvore ou Vegetação	13
17749859	1	PLOT - 16319	23/01/2024 11:26	23/01/2024 20:51	Não classificada	1
17752992	1	PLOT - 16319	24/01/2024 11:47	24/01/2024 15:35	Não classificada	62
17752672	1	PLOT - 16319	24/01/2024 04:20	24/01/2024 14:39	Meio ambiente - Descarga Atmosférica	1
17767209	1	PLOT - 16319	24/01/2024 03:23	24/01/2024 03:34	Meio ambiente - Árvore ou Vegetação	736
17755768	1	PLOT - 16319	25/01/2024 08:26	25/01/2024 10:22	Meio ambiente - Descarga Atmosférica	1
17764281	5	PLOT - 16319	26/01/2024 21:08	26/01/2024 21:53	Meio ambiente - Vento	5
17764281	1	PLOT - 16319	26/01/2024 21:08	26/01/2024 21:19	Meio ambiente - Vento	1

17761757	1	PLOT - 16319	26/01/2024 15:32	26/01/2024 19:55	Meio ambiente - Descarga Atmosférica	9
17767210	1	PLOT - 16319	26/01/2024 11:34	26/01/2024 16:00	Meio ambiente - Árvore ou Vegetação	64
17750723	2	PMSD - 17049	23/01/2024 19:20	24/01/2024 08:23	Meio ambiente - Árvore ou Vegetação	30
17750723	1	PMSD - 17049	23/01/2024 19:20	24/01/2024 08:23	Meio ambiente - Árvore ou Vegetação	1
17756461	5	PMSD - 17049	23/01/2024 23:24	24/01/2024 16:52	Meio ambiente - Vento	2
17756461	4	PMSD - 17049	23/01/2024 23:24	24/01/2024 14:56	Meio ambiente - Vento	108
17756461	3	PMSD - 17049	23/01/2024 23:24	24/01/2024 14:56	Meio ambiente - Vento	5
17756461	2	PMSD - 17049	23/01/2024 23:24	24/01/2024 11:51	Meio ambiente - Vento	30
17756461	1	PMSD - 17049	23/01/2024 23:24	24/01/2024 11:51	Meio ambiente - Vento	1
17751300	1	PMSD - 17049	23/01/2024 17:43	24/01/2024 10:18	Meio ambiente - Árvore ou Vegetação	3
17750219	1	PMSD - 17049	23/01/2024 19:27	23/01/2024 22:53	Não classificada	2
17751896	1	PMSD - 17049	23/01/2024 19:06	24/01/2024 11:58	Meio ambiente - Árvore ou Vegetação	1
17749926	2	PMSD - 17049	23/01/2024 17:46	23/01/2024 20:55	Meio ambiente - Descarga Atmosférica	140
17749926	1	PMSD - 17049	23/01/2024 17:46	23/01/2024 20:55	Meio ambiente - Descarga Atmosférica	6
17748957	1	PMSD - 17049	23/01/2024 15:57	23/01/2024 16:59	Não classificada	11
17750070	1	PMSD - 17049	23/01/2024 15:49	23/01/2024 21:56	Meio ambiente - Descarga Atmosférica	4
17748120	1	PMSD - 17049	23/01/2024 09:00	23/01/2024 14:48	Meio ambiente - Descarga Atmosférica	3
17833150	1	PMSD - 17049	23/01/2024 06:09	23/01/2024 08:01	Meio ambiente - Árvore ou Vegetação	1
17800327	3	PMSD - 17049	24/01/2024 16:11	24/01/2024 17:42	Meio ambiente - Árvore ou Vegetação	1
17754171	1	PMSD - 17049	24/01/2024 16:20	24/01/2024 19:04	Meio ambiente - Descarga Atmosférica	2
17755333	1	PMSD - 17049	24/01/2024 16:15	25/01/2024 08:33	Meio ambiente - Árvore ou Vegetação	3
17756539	3	PMSD - 17049	24/01/2024 07:52	25/01/2024 12:44	Meio ambiente - Árvore ou Vegetação	1
17756539	2	PMSD - 17049	24/01/2024 07:52	24/01/2024 19:37	Meio ambiente - Árvore ou Vegetação	9
17756539	1	PMSD - 17049	24/01/2024 07:52	24/01/2024 19:37	Meio ambiente - Árvore ou Vegetação	22
17751934	2	PMSD - 17049	24/01/2024 09:15	24/01/2024 12:05	Meio ambiente - Árvore ou Vegetação	1
17751934	1	PMSD - 17049	24/01/2024 09:15	24/01/2024 12:05	Meio ambiente - Árvore ou Vegetação	63
17751366	1	PMSD - 17049	24/01/2024 07:22	24/01/2024 10:17	Não classificada	5
17758151	1	PMSD - 17049	25/01/2024 18:12	25/01/2024 19:28	Meio ambiente - Árvore ou Vegetação	1
17757479	1	PMSD - 17049	25/01/2024 14:02	25/01/2024 16:37	Meio ambiente - Árvore ou Vegetação	9
17757607	1	PMSD - 17049	25/01/2024 12:28	25/01/2024 17:03	Meio ambiente - Árvore ou Vegetação	3
17756856	1	PMSD - 17049	25/01/2024 10:46	25/01/2024 14:53	Meio ambiente - Árvore ou Vegetação	1
17799443	3	PMSD - 17049	25/01/2024 07:05	25/01/2024 08:13	Meio ambiente - Descarga Atmosférica	1
17756540	2	PMSD - 17049	25/01/2024 10:13	25/01/2024 12:44	Meio ambiente - Árvore ou Vegetação	9
17756540	1	PMSD - 17049	25/01/2024 10:13	25/01/2024 12:44	Meio ambiente - Árvore ou Vegetação	22
17752660	2	PMSU - 17092	23/01/2024 17:46	24/01/2024 12:11	Meio ambiente - Vento	2
17752660	1	PMSU - 17092	23/01/2024 17:46	24/01/2024 00:15	Meio ambiente - Vento	7
17754605	2	PMSU - 17092	23/01/2024 16:58	24/01/2024 14:30	Meio ambiente - Árvore ou Vegetação	1
17754605	1	PMSU - 17092	23/01/2024 16:58	24/01/2024 14:30	Meio ambiente - Árvore ou Vegetação	33
17749612	1	PMSU - 17092	23/01/2024 17:30	23/01/2024 19:30	Meio ambiente - Descarga Atmosférica	1
17768251	1	PMSU - 17092	23/01/2024 16:36	23/01/2024 18:11	Meio ambiente - Vento	2886
17749414	1	PMSU - 17092	23/01/2024 15:56	23/01/2024 18:30	Meio ambiente - Árvore ou Vegetação	1
17749650	1	PMSU - 17092	23/01/2024 15:29	23/01/2024 19:42	Meio ambiente - Descarga Atmosférica	1
17749566	2	PMSU - 17092	23/01/2024 15:28	23/01/2024 19:12	Meio ambiente - Descarga Atmosférica	1
17749566	1	PMSU - 17092	23/01/2024 15:28	23/01/2024 19:12	Meio ambiente - Descarga Atmosférica	21
17749210	1	PMSU - 17092	23/01/2024 14:54	23/01/2024 18:01	Meio ambiente - Árvore ou Vegetação	9
17749405	1	PMSU - 17092	23/01/2024 14:44	23/01/2024 18:40	Meio ambiente - Descarga Atmosférica	6
17749679	3	PMSU - 17092	23/01/2024 12:37	23/01/2024 19:49	Não classificada	1
17749679	2	PMSU - 17092	23/01/2024 12:37	23/01/2024 19:49	Não classificada	4
17749679	1	PMSU - 17092	23/01/2024 12:37	23/01/2024 19:49	Não classificada	48
17748626	1	PMSU - 17092	23/01/2024 12:12	23/01/2024 16:08	Meio ambiente - Descarga Atmosférica	1
17749068	1	PMSU - 17092	23/01/2024 11:29	23/01/2024 17:25	Meio ambiente - Descarga Atmosférica	1
17748152	1	PMSU - 17092	23/01/2024 10:59	23/01/2024 14:54	Não classificada	9
17748389	1	PMSU - 17092	23/01/2024 09:22	23/01/2024 15:28	Meio ambiente - Descarga Atmosférica	1
17747894	1	PMSU - 17092	23/01/2024 08:06	23/01/2024 14:14	Meio ambiente - Árvore ou Vegetação	1
17748612	1	PMSU - 17092	23/01/2024 13:09	23/01/2024 13:22	Meio ambiente - Árvore ou Vegetação	41
17748611	1	PMSU - 17092	23/01/2024 10:41	23/01/2024 11:06	Meio ambiente - Árvore ou Vegetação	41
17748610	3	PMSU - 17092	23/01/2024 05:33	23/01/2024 16:14	Meio ambiente - Árvore ou Vegetação	31
17748610	2	PMSU - 17092	23/01/2024 05:33	23/01/2024 15:50	Meio ambiente - Árvore ou Vegetação	11
17748610	1	PMSU - 17092	23/01/2024 05:33	23/01/2024 09:35	Meio ambiente - Árvore ou Vegetação	41

17748095	1	PMSU - 17092	23/01/2024 06:47	23/01/2024 14:45	Não classificada	3
17755072	1	PMSU - 17092	24/01/2024 21:02	25/01/2024 00:18	Meio ambiente - Descarga Atmosférica	2
17755739	1	PMSU - 17092	24/01/2024 19:34	25/01/2024 10:18	Meio ambiente - Descarga Atmosférica	2
17756470	1	PMSU - 17092	24/01/2024 19:19	25/01/2024 13:47	Meio ambiente - Descarga Atmosférica	1
17754849	1	PMSU - 17092	24/01/2024 17:52	24/01/2024 22:26	Meio ambiente - Árvore ou Vegetação	1
17800327	4	PMSU - 17092	24/01/2024 16:11	24/01/2024 17:42	Meio ambiente - Árvore ou Vegetação	1
17800327	3	PMSU - 17092	24/01/2024 16:11	24/01/2024 17:42	Meio ambiente - Árvore ou Vegetação	858
17800327	2	PMSU - 17092	24/01/2024 16:11	24/01/2024 17:42	Meio ambiente - Árvore ou Vegetação	5
17800327	1	PMSU - 17092	24/01/2024 16:11	24/01/2024 17:42	Meio ambiente - Árvore ou Vegetação	1
17755115	1	PMSU - 17092	24/01/2024 16:51	25/01/2024 01:50	Meio ambiente - Descarga Atmosférica	1
17755479	1	PMSU - 17092	24/01/2024 14:58	25/01/2024 09:24	Meio ambiente - Descarga Atmosférica	9
17754089	1	PMSU - 17092	24/01/2024 14:34	24/01/2024 18:26	Meio ambiente - Árvore ou Vegetação	2
17752805	1	PMSU - 17092	24/01/2024 13:10	24/01/2024 14:36	Meio ambiente - Árvore ou Vegetação	1
17752782	1	PMSU - 17092	24/01/2024 12:21	24/01/2024 14:30	Meio ambiente - Descarga Atmosférica	19
17751960	2	PMSU - 17092	24/01/2024 11:10	24/01/2024 11:53	Meio ambiente - Descarga Atmosférica	1
17751960	1	PMSU - 17092	24/01/2024 11:10	24/01/2024 11:53	Meio ambiente - Descarga Atmosférica	1
17753451	1	PMSU - 17092	24/01/2024 10:58	24/01/2024 16:04	Não classificada	12
17752960	1	PMSU - 17092	24/01/2024 10:09	24/01/2024 15:25	Não classificada	8
17752276	1	PMSU - 17092	24/01/2024 09:53	24/01/2024 13:27	Não classificada	2
17753837	1	PMSU - 17092	24/01/2024 09:26	24/01/2024 17:40	Meio ambiente - Descarga Atmosférica	1
17752704	1	PMSU - 17092	24/01/2024 08:42	24/01/2024 14:51	Meio ambiente - Descarga Atmosférica	1
17751656	1	PMSU - 17092	24/01/2024 08:23	24/01/2024 11:04	Meio ambiente - Descarga Atmosférica	1
17751789	1	PMSU - 17092	24/01/2024 07:00	24/01/2024 11:37	Meio ambiente - Descarga Atmosférica	9
17753146	1	PMSU - 17092	24/01/2024 06:48	24/01/2024 15:56	Não classificada	62
17800329	3	PMSU - 17092	24/01/2024 20:35	24/01/2024 21:24	Meio ambiente - Árvore ou Vegetação	2
17757719	2	PMSU - 17092	25/01/2024 14:00	25/01/2024 17:28	Meio ambiente - Descarga Atmosférica	30
17760362	1	PMSU - 17092	25/01/2024 21:05	26/01/2024 14:18	Meio ambiente - Descarga Atmosférica	1
17760492	4	PMSU - 17092	25/01/2024 17:34	26/01/2024 15:10	Meio ambiente - Árvore ou Vegetação	5
17760492	3	PMSU - 17092	25/01/2024 17:34	26/01/2024 14:48	Meio ambiente - Árvore ou Vegetação	18
17760492	2	PMSU - 17092	25/01/2024 17:34	26/01/2024 14:48	Meio ambiente - Árvore ou Vegetação	5
17759449	1	PMSU - 17092	25/01/2024 15:16	26/01/2024 10:19	Meio ambiente - Descarga Atmosférica	1
17757552	1	PMSU - 17092	25/01/2024 14:29	25/01/2024 16:55	Meio ambiente - Descarga Atmosférica	1
17757549	1	PMSU - 17092	25/01/2024 14:03	25/01/2024 16:57	Meio ambiente - Descarga Atmosférica	1
17757719	1	PMSU - 17092	25/01/2024 14:00	25/01/2024 17:28	Meio ambiente - Descarga Atmosférica	5
17756924	1	PMSU - 17092	25/01/2024 12:51	25/01/2024 15:04	Meio ambiente - Descarga Atmosférica	1
17758648	1	PMSU - 17092	25/01/2024 12:35	25/01/2024 15:20	Meio ambiente - Árvore ou Vegetação	8
17756914	1	PMSU - 17092	25/01/2024 11:25	25/01/2024 15:00	Meio ambiente - Descarga Atmosférica	1
17756860	4	PMSU - 17092	25/01/2024 11:15	25/01/2024 15:17	Meio ambiente - Árvore ou Vegetação	43
17756860	3	PMSU - 17092	25/01/2024 11:15	25/01/2024 13:39	Meio ambiente - Árvore ou Vegetação	75
17756860	2	PMSU - 17092	25/01/2024 11:15	25/01/2024 12:21	Meio ambiente - Árvore ou Vegetação	56
17756860	1	PMSU - 17092	25/01/2024 11:15	25/01/2024 11:52	Meio ambiente - Árvore ou Vegetação	42
17756189	1	PMSU - 17092	25/01/2024 09:01	25/01/2024 12:14	Meio ambiente - Árvore ou Vegetação	8
17799443	4	PMSU - 17092	25/01/2024 07:05	25/01/2024 08:13	Meio ambiente - Descarga Atmosférica	1
17799443	3	PMSU - 17092	25/01/2024 07:05	25/01/2024 08:13	Meio ambiente - Descarga Atmosférica	858
17799443	2	PMSU - 17092	25/01/2024 07:05	25/01/2024 08:13	Meio ambiente - Descarga Atmosférica	5
17799443	1	PMSU - 17092	25/01/2024 07:05	25/01/2024 08:13	Meio ambiente - Descarga Atmosférica	1
17755961	1	PMSU - 17092	25/01/2024 06:04	25/01/2024 11:20	Meio ambiente - Árvore ou Vegetação	1
17756555	1	PMSU - 17092	25/01/2024 06:00	25/01/2024 13:58	Meio ambiente - Descarga Atmosférica	8
17756267	2	PMSU - 17092	25/01/2024 05:20	25/01/2024 12:48	Não classificada	30
17756267	1	PMSU - 17092	25/01/2024 05:20	25/01/2024 12:48	Não classificada	5
17800330	2	PMSU - 17092	25/01/2024 10:51	25/01/2024 11:23	Meio ambiente - Árvore ou Vegetação	2
17760492	1	PMSU - 17092	25/01/2024 17:34	26/01/2024 14:20	Meio ambiente - Árvore ou Vegetação	7
17761143	1	PMSU - 17092	26/01/2024 13:13	26/01/2024 16:51	Não classificada	6
17760437	1	PMSU - 17092	26/01/2024 12:08	26/01/2024 14:29	Não classificada	1
17760276	1	PMSU - 17092	26/01/2024 10:28	26/01/2024 14:23	Não classificada	462
17759900	1	PMSU - 17092	26/01/2024 08:34	26/01/2024 12:20	Meio ambiente - Descarga Atmosférica	9
17759819	1	PMSU - 17092	26/01/2024 07:41	26/01/2024 11:46	Meio ambiente - Descarga Atmosférica	2
17750709	1	PNV - 17094	23/01/2024 12:42	24/01/2024 08:33	Meio ambiente - Árvore ou Vegetação	1
17754391	1	PNV - 17094	23/01/2024 17:14	24/01/2024 19:54	Meio ambiente - Descarga Atmosférica	1

17752465	1	PNV - 17094	23/01/2024 14:44	24/01/2024 14:13	Meio ambiente - Descarga Atmosférica	4
17749557	1	PNV - 17094	23/01/2024 13:29	23/01/2024 19:10	Meio ambiente - Descarga Atmosférica	1
17748409	1	PNV - 17094	23/01/2024 12:44	23/01/2024 15:19	Meio ambiente - Árvore ou Vegetação	33
17751973	1	PNV - 17094	23/01/2024 09:43	24/01/2024 12:25	Meio ambiente - Descarga Atmosférica	1
17748710	1	PNV - 17094	23/01/2024 09:42	23/01/2024 16:12	Meio ambiente - Descarga Atmosférica	2
17749162	1	PNV - 17094	23/01/2024 09:20	23/01/2024 17:40	Meio ambiente - Descarga Atmosférica	5
17747909	1	PNV - 17094	23/01/2024 09:03	23/01/2024 14:04	Meio ambiente - Descarga Atmosférica	102
17753100	1	PNV - 17094	23/01/2024 08:06	24/01/2024 16:09	Meio ambiente - Descarga Atmosférica	1
17747708	1	PNV - 17094	23/01/2024 07:22	23/01/2024 13:37	Meio ambiente - Vento	1
17747886	1	PNV - 17094	23/01/2024 07:15	23/01/2024 14:02	Meio ambiente - Descarga Atmosférica	4
17763524	1	PNV - 17094	25/01/2024 21:41	27/01/2024 14:58	Meio ambiente - Descarga Atmosférica	29
17759387	1	PNV - 17094	25/01/2024 21:06	26/01/2024 09:51	Meio ambiente - Descarga Atmosférica	23
17759063	1	PNV - 17094	25/01/2024 20:20	26/01/2024 08:06	Meio ambiente - Vento	1
17757317	1	PNV - 17094	25/01/2024 08:48	25/01/2024 16:23	Meio ambiente - Vento	1
17755922	1	PNV - 17094	25/01/2024 07:24	25/01/2024 11:04	Meio ambiente - Árvore ou Vegetação	25
17761412	1	PNV - 17094	26/01/2024 13:34	26/01/2024 18:09	Meio ambiente - Descarga Atmosférica	1
17750233	1	PPS - 16315	23/01/2024 22:00	23/01/2024 22:44	Meio ambiente - Vento	72
17750295	1	PPS - 16315	23/01/2024 21:09	23/01/2024 23:27	Meio ambiente - Vento	1
17750159	1	PPS - 16315	23/01/2024 20:40	23/01/2024 22:36	Meio ambiente - Árvore ou Vegetação	7
17750048	1	PPS - 16315	23/01/2024 20:17	23/01/2024 21:46	Meio ambiente - Árvore ou Vegetação	8
17753899	1	PPS - 16315	24/01/2024 16:35	24/01/2024 17:59	Meio ambiente - Árvore ou Vegetação	1
17753506	1	PPS - 16315	24/01/2024 14:13	24/01/2024 16:36	Meio ambiente - Descarga Atmosférica	2
17753023	1	PPS - 16315	24/01/2024 12:50	24/01/2024 15:00	Meio ambiente - Descarga Atmosférica	1
17752556	1	PPS - 16315	24/01/2024 12:36	24/01/2024 14:07	Meio ambiente - Descarga Atmosférica	2
17750988	1	PPS - 16315	24/01/2024 07:59	24/01/2024 09:24	Meio ambiente - Descarga Atmosférica	2
17750800	1	PPS - 16315	24/01/2024 06:56	24/01/2024 08:36	Meio ambiente - Descarga Atmosférica	1
17758618	1	PPS - 16315	25/01/2024 19:32	25/01/2024 22:10	Meio ambiente - Descarga Atmosférica	43
17758224	1	PPS - 16315	25/01/2024 17:23	25/01/2024 19:58	Meio ambiente - Árvore ou Vegetação	67
17757723	1	PPS - 16315	25/01/2024 14:39	25/01/2024 17:26	Meio ambiente - Descarga Atmosférica	1
17756447	1	PPS - 16315	25/01/2024 11:37	25/01/2024 13:32	Meio ambiente - Descarga Atmosférica	8
17762284	1	PPS - 16315	26/01/2024 20:37	26/01/2024 23:27	Meio ambiente - Descarga Atmosférica	1
17760090	1	PPS - 16315	26/01/2024 12:20	26/01/2024 13:12	Meio ambiente - Vento	70
17760677	1	PPS - 16315	26/01/2024 11:12	26/01/2024 15:23	Não classificada	1
17760013	1	PPS - 16315	26/01/2024 10:04	26/01/2024 12:50	Não classificada	70
17809133	1	PPUD - 15242	23/01/2024 20:16	25/01/2024 13:05	Meio ambiente - Vento	5
17752894	1	PPUD - 15242	23/01/2024 21:00	24/01/2024 15:09	Meio ambiente - Vento	1
17751174	4	PPUD - 15242	23/01/2024 19:52	24/01/2024 00:21	Meio ambiente - Vento	862
17751174	3	PPUD - 15242	23/01/2024 19:52	23/01/2024 20:29	Meio ambiente - Vento	244
17751174	2	PPUD - 15242	23/01/2024 19:52	23/01/2024 20:09	Meio ambiente - Vento	721
17751174	1	PPUD - 15242	23/01/2024 19:52	23/01/2024 19:59	Meio ambiente - Vento	990
17809135	1	PPUD - 15242	24/01/2024 19:24	24/01/2024 19:41	Meio ambiente - Vento	20
17809134	3	PPUD - 15242	24/01/2024 14:59	25/01/2024 16:20	Meio ambiente - Vento	87
17809134	2	PPUD - 15242	24/01/2024 14:59	25/01/2024 13:05	Meio ambiente - Vento	118
17809134	1	PPUD - 15242	24/01/2024 14:59	25/01/2024 00:25	Meio ambiente - Vento	12
17753852	1	PPUD - 15242	24/01/2024 11:53	24/01/2024 17:37	Meio ambiente - Vento	1
17751779	1	PPUD - 15242	24/01/2024 05:39	24/01/2024 11:45	Meio ambiente - Descarga Atmosférica	38
17756676	1	PPUD - 15242	25/01/2024 10:53	25/01/2024 14:13	Meio ambiente - Descarga Atmosférica	1
17756069	1	PPUD - 15242	25/01/2024 08:22	25/01/2024 11:05	Meio ambiente - Descarga Atmosférica	15
17809136	1	PPUD - 15242	25/01/2024 13:41	25/01/2024 13:58	Meio ambiente - Vento	155
17759781	1	PPUD - 15242	26/01/2024 09:09	26/01/2024 11:44	Meio ambiente - Árvore ou Vegetação	1
17759513	1	PPUD - 15242	26/01/2024 08:38	26/01/2024 10:10	Meio ambiente - Descarga Atmosférica	2
17752639	1	PRRU - 15241	23/01/2024 12:40	23/01/2024 19:36	Meio ambiente - Árvore ou Vegetação	2
17751163	1	PRRU - 15241	23/01/2024 14:09	24/01/2024 09:58	Meio ambiente - Árvore ou Vegetação	1
17751282	1	PRRU - 15241	23/01/2024 10:03	24/01/2024 10:18	Meio ambiente - Descarga Atmosférica	1
17748917	1	PRRU - 15241	23/01/2024 10:20	23/01/2024 16:23	Meio ambiente - Árvore ou Vegetação	1
17757981	1	PRRU - 15241	23/01/2024 09:01	25/01/2024 18:48	Meio ambiente - Descarga Atmosférica	1
17755251	1	PRRU - 15241	24/01/2024 10:35	25/01/2024 07:52	Não classificada	16
17754785	1	PRRU - 15241	24/01/2024 17:52	24/01/2024 22:01	Meio ambiente - Descarga Atmosférica	51
17758736	1	PRRU - 15241	24/01/2024 14:53	25/01/2024 16:47	Meio ambiente - Vento	8

17754840	1	PRRU - 15241	24/01/2024 08:46	24/01/2024 17:22	Meio ambiente - Árvore ou Vegetação	273
17755173	1	PRRU - 15241	24/01/2024 11:14	25/01/2024 07:07	Meio ambiente - Descarga Atmosférica	25
17751818	1	PRRU - 15241	24/01/2024 08:56	24/01/2024 11:00	Meio ambiente - Árvore ou Vegetação	26
17751648	1	PRRU - 15241	24/01/2024 07:49	24/01/2024 11:20	Meio ambiente - Descarga Atmosférica	9
17755146	6	PRRU - 15241	24/01/2024 18:44	24/01/2024 21:38	Não classificada	4
17755146	5	PRRU - 15241	24/01/2024 18:44	24/01/2024 21:38	Não classificada	1
17755146	4	PRRU - 15241	24/01/2024 18:44	24/01/2024 21:38	Não classificada	350
17755146	3	PRRU - 15241	24/01/2024 18:44	24/01/2024 20:47	Não classificada	1
17755146	2	PRRU - 15241	24/01/2024 18:44	24/01/2024 20:04	Não classificada	3
17755146	1	PRRU - 15241	24/01/2024 18:44	24/01/2024 20:04	Não classificada	73
17755145	5	PRRU - 15241	24/01/2024 14:40	24/01/2024 20:47	Não classificada	16
17755145	3	PRRU - 15241	24/01/2024 14:40	24/01/2024 18:43	Não classificada	1
17755145	2	PRRU - 15241	24/01/2024 14:40	24/01/2024 18:43	Não classificada	3
17755145	1	PRRU - 15241	24/01/2024 14:40	24/01/2024 18:43	Não classificada	424
17755144	3	PRRU - 15241	24/01/2024 10:47	24/01/2024 11:45	Não classificada	81
17755143	1	PRRU - 15241	24/01/2024 09:59	24/01/2024 13:43	Não classificada	11
17755142	6	PRRU - 15241	24/01/2024 07:21	24/01/2024 13:43	Não classificada	4
17755142	4	PRRU - 15241	24/01/2024 07:21	24/01/2024 13:43	Não classificada	339
17755142	3	PRRU - 15241	24/01/2024 07:21	24/01/2024 09:36	Não classificada	11
17755142	2	PRRU - 15241	24/01/2024 07:21	24/01/2024 07:46	Não classificada	3
17755142	1	PRRU - 15241	24/01/2024 07:21	24/01/2024 07:46	Não classificada	81
17755141	6	PRRU - 15241	24/01/2024 01:46	24/01/2024 10:47	Não classificada	1
17755141	5	PRRU - 15241	24/01/2024 01:46	24/01/2024 10:47	Não classificada	46
17755141	4	PRRU - 15241	24/01/2024 01:46	24/01/2024 07:19	Não classificada	4
17755141	3	PRRU - 15241	24/01/2024 01:46	24/01/2024 07:19	Não classificada	1
17755141	2	PRRU - 15241	24/01/2024 01:46	24/01/2024 07:19	Não classificada	3
17755141	1	PRRU - 15241	24/01/2024 01:46	24/01/2024 07:19	Não classificada	431
17755145	4	PRRU - 15241	24/01/2024 14:40	24/01/2024 18:43	Não classificada	4
17755144	4	PRRU - 15241	24/01/2024 10:47	24/01/2024 11:45	Não classificada	3
17755142	5	PRRU - 15241	24/01/2024 07:21	24/01/2024 13:43	Não classificada	1
17809180	7	PRRU - 15241	25/01/2024 08:15	25/01/2024 11:30	Não classificada	1
17776121	1	PRRU - 15241	25/01/2024 15:01	31/01/2024 13:09	Meio ambiente - Árvore ou Vegetação	1
17758197	1	PRRU - 15241	25/01/2024 18:00	25/01/2024 19:40	Meio ambiente - Descarga Atmosférica	1
17758219	1	PRRU - 15241	25/01/2024 16:12	25/01/2024 19:49	Meio ambiente - Descarga Atmosférica	1
17758745	1	PRRU - 15241	25/01/2024 00:11	25/01/2024 22:47	Meio ambiente - Vento	45
17759379	1	PRRU - 15241	25/01/2024 15:33	26/01/2024 10:00	Meio ambiente - Descarga Atmosférica	1
17757826	1	PRRU - 15241	25/01/2024 14:52	25/01/2024 17:51	Meio ambiente - Árvore ou Vegetação	509
17758219	2	PRRU - 15241	25/01/2024 16:12	25/01/2024 19:49	Meio ambiente - Descarga Atmosférica	202
17756983	1	PRRU - 15241	25/01/2024 09:12	25/01/2024 15:11	Meio ambiente - Descarga Atmosférica	2
17809181	3	PRRU - 15241	25/01/2024 12:00	25/01/2024 12:45	Não classificada	4
17809181	2	PRRU - 15241	25/01/2024 12:00	25/01/2024 12:45	Não classificada	1
17809181	1	PRRU - 15241	25/01/2024 12:00	25/01/2024 12:45	Não classificada	350
17809180	6	PRRU - 15241	25/01/2024 08:15	25/01/2024 11:30	Não classificada	53
17809180	5	PRRU - 15241	25/01/2024 08:15	25/01/2024 11:14	Não classificada	4
17809180	4	PRRU - 15241	25/01/2024 08:15	25/01/2024 11:14	Não classificada	1
17809180	3	PRRU - 15241	25/01/2024 08:15	25/01/2024 11:14	Não classificada	350
17809180	2	PRRU - 15241	25/01/2024 08:15	25/01/2024 10:40	Não classificada	3
17809180	1	PRRU - 15241	25/01/2024 08:15	25/01/2024 10:40	Não classificada	74
17809238	4	PRRU - 15241	25/01/2024 03:59	25/01/2024 04:48	Não classificada	4
17809238	3	PRRU - 15241	25/01/2024 03:59	25/01/2024 04:48	Não classificada	2
17809238	2	PRRU - 15241	25/01/2024 03:59	25/01/2024 04:48	Não classificada	3
17809238	1	PRRU - 15241	25/01/2024 03:59	25/01/2024 04:48	Não classificada	477
17758746	1	PRRU - 15241	25/01/2024 20:50	25/01/2024 22:47	Meio ambiente - Vento	91
17763816	1	PRRU - 15241	26/01/2024 19:52	27/01/2024 16:22	Não classificada	3
17764439	3	PRRU - 15241	26/01/2024 19:30	27/01/2024 20:12	Meio ambiente - Descarga Atmosférica	5
17764439	1	PRRU - 15241	26/01/2024 19:30	27/01/2024 20:12	Meio ambiente - Descarga Atmosférica	27
17763984	1	PRRU - 15241	26/01/2024 17:52	27/01/2024 17:13	Não classificada	2
17762770	1	PRRU - 15241	26/01/2024 11:29	27/01/2024 10:23	Meio ambiente - Árvore ou Vegetação	1
17764439	2	PRRU - 15241	26/01/2024 19:30	27/01/2024 20:12	Meio ambiente - Descarga Atmosférica	47

17773224	1	PRRU - 15241	27/01/2024 17:08	30/01/2024 14:40	Meio ambiente - Descarga Atmosférica	1
17765733	1	PRRU - 15241	27/01/2024 17:03	27/01/2024 22:02	Meio ambiente - Árvore ou Vegetação	87
17771978	9	PRRU - 15241	27/01/2024 14:30	27/01/2024 14:34	Meio ambiente - Descarga Atmosférica	154
17771978	8	PRRU - 15241	27/01/2024 14:30	27/01/2024 14:34	Meio ambiente - Descarga Atmosférica	458
17771978	7	PRRU - 15241	27/01/2024 14:30	27/01/2024 14:34	Meio ambiente - Descarga Atmosférica	5
17771978	5	PRRU - 15241	27/01/2024 14:30	27/01/2024 14:34	Meio ambiente - Descarga Atmosférica	329
17771978	4	PRRU - 15241	27/01/2024 14:30	27/01/2024 14:34	Meio ambiente - Descarga Atmosférica	2
17771978	3	PRRU - 15241	27/01/2024 14:30	27/01/2024 14:34	Meio ambiente - Descarga Atmosférica	462
17771978	2	PRRU - 15241	27/01/2024 14:30	27/01/2024 14:34	Meio ambiente - Descarga Atmosférica	24
17771978	1	PRRU - 15241	27/01/2024 14:30	27/01/2024 14:34	Meio ambiente - Descarga Atmosférica	27
17764448	1	PRRU - 15241	27/01/2024 13:54	27/01/2024 19:41	Não classificada	1
17763309	1	PRRU - 15241	27/01/2024 13:35	27/01/2024 14:23	Não classificada	42
17768261	1	PRRU - 15241	27/01/2024 11:21	29/01/2024 09:36	Meio ambiente - Árvore ou Vegetação	1
17771978	6	PRRU - 15241	27/01/2024 14:30	27/01/2024 14:34	Meio ambiente - Descarga Atmosférica	3276
17763715	1	PRRU - 15241	27/01/2024 13:21	27/01/2024 15:49	Meio ambiente - Árvore ou Vegetação	17
17750260	1	PRSD - 16316	23/01/2024 22:17	23/01/2024 23:05	Meio ambiente - Árvore ou Vegetação	18
17750731	1	PRSD - 16316	23/01/2024 19:51	24/01/2024 08:22	Meio ambiente - Árvore ou Vegetação	8
17749979	1	PRSD - 16316	23/01/2024 19:48	23/01/2024 21:23	Meio ambiente - Vento	1
17746645	1	PRSD - 16316	23/01/2024 06:59	23/01/2024 09:44	Meio ambiente - Vento	3
17757984	1	PRSD - 16316	24/01/2024 16:37	25/01/2024 15:20	Meio ambiente - Árvore ou Vegetação	19
17757983	1	PRSD - 16316	24/01/2024 13:59	24/01/2024 15:58	Meio ambiente - Árvore ou Vegetação	10
17750750	1	PRSD - 16316	24/01/2024 07:24	24/01/2024 08:33	Meio ambiente - Descarga Atmosférica	3
17755879	1	PRSD - 16316	25/01/2024 08:46	25/01/2024 10:51	Meio ambiente - Árvore ou Vegetação	2
17762647	1	PRSD - 16316	26/01/2024 20:12	27/01/2024 09:15	Meio ambiente - Árvore ou Vegetação	3
17762313	1	PRSD - 16316	26/01/2024 18:55	27/01/2024 00:03	Meio ambiente - Árvore ou Vegetação	1
17762280	1	PRSD - 16316	26/01/2024 17:26	26/01/2024 23:26	Meio ambiente - Árvore ou Vegetação	3
17759507	1	PRSD - 16316	26/01/2024 08:25	26/01/2024 10:05	Meio ambiente - Árvore ou Vegetação	1
17749598	3	PRSU - 15239	23/01/2024 10:49	23/01/2024 19:04	Meio ambiente - Árvore ou Vegetação	1
17749598	2	PRSU - 15239	23/01/2024 10:49	23/01/2024 16:36	Meio ambiente - Árvore ou Vegetação	56
17749598	1	PRSU - 15239	23/01/2024 10:49	23/01/2024 16:36	Meio ambiente - Árvore ou Vegetação	14
17748403	1	PRSU - 15239	23/01/2024 11:41	23/01/2024 15:21	Meio ambiente - Árvore ou Vegetação	1
17746457	1	PRSU - 15239	23/01/2024 07:31	23/01/2024 09:06	Não classificada	1
17753710	1	PRSU - 15239	24/01/2024 13:45	24/01/2024 17:30	Meio ambiente - Árvore ou Vegetação	6
17758500	1	PRSU - 15239	25/01/2024 17:21	25/01/2024 21:34	Meio ambiente - Descarga Atmosférica	27
17758365	1	PRSU - 15239	25/01/2024 16:10	25/01/2024 20:46	Meio ambiente - Descarga Atmosférica	3
17757905	1	PRSU - 15239	25/01/2024 15:04	25/01/2024 18:20	Meio ambiente - Descarga Atmosférica	3
17756398	1	PRSU - 15239	25/01/2024 11:52	25/01/2024 13:19	Meio ambiente - Vento	6
17755538	1	PRSU - 15239	25/01/2024 07:09	25/01/2024 09:34	Não classificada	100
17763283	1	PRSU - 15239	26/01/2024 20:52	27/01/2024 13:45	Meio ambiente - Árvore ou Vegetação	13
17763282	1	PRSU - 15239	26/01/2024 17:08	27/01/2024 13:45	Meio ambiente - Árvore ou Vegetação	2
17762644	1	PRSU - 15239	26/01/2024 19:37	27/01/2024 09:21	Meio ambiente - Árvore ou Vegetação	4
17761824	1	PRSU - 15239	26/01/2024 17:36	26/01/2024 20:13	Não classificada	1
17767762	5	PRSU - 15239	26/01/2024 16:31	27/01/2024 15:20	Meio ambiente - Vento	31
17767762	4	PRSU - 15239	26/01/2024 16:31	27/01/2024 00:03	Meio ambiente - Vento	75
17767762	2	PRSU - 15239	26/01/2024 16:31	26/01/2024 18:36	Meio ambiente - Vento	10
17767762	1	PRSU - 15239	26/01/2024 16:31	26/01/2024 18:36	Meio ambiente - Vento	2
17763389	3	PRSU - 15239	26/01/2024 17:39	26/01/2024 17:47	Meio ambiente - Árvore ou Vegetação	1
17763388	3	PRSU - 15239	26/01/2024 12:33	26/01/2024 14:06	Meio ambiente - Árvore ou Vegetação	1
17759497	2	PRSU - 15239	26/01/2024 08:00	26/01/2024 10:43	Meio ambiente - Árvore ou Vegetação	71
17759497	1	PRSU - 15239	26/01/2024 08:00	26/01/2024 10:43	Meio ambiente - Árvore ou Vegetação	11
17767762	3	PRSU - 15239	26/01/2024 16:31	26/01/2024 18:36	Meio ambiente - Vento	100
17767762	6	PRSU - 15239	26/01/2024 16:31	27/01/2024 15:20	Meio ambiente - Vento	205
17761869	12	PRSU - 15239	26/01/2024 14:12	26/01/2024 19:34	Meio ambiente - Vento	11
17749999	1	PRTD - 17074	23/01/2024 20:05	23/01/2024 21:40	Meio ambiente - Vento	1
17749843	1	PRTD - 17074	23/01/2024 18:32	23/01/2024 20:38	Meio ambiente - Descarga Atmosférica	3
17749236	1	PRTD - 17074	23/01/2024 16:49	23/01/2024 17:49	Meio ambiente - Descarga Atmosférica	1
17749413	1	PRTD - 17074	23/01/2024 15:54	23/01/2024 18:34	Não classificada	20
17748412	1	PRTD - 17074	23/01/2024 13:17	23/01/2024 15:19	Não classificada	46
17748472	1	PRTD - 17074	23/01/2024 09:49	23/01/2024 15:43	Meio ambiente - Descarga Atmosférica	21



17754378	1	PRTD - 17074	24/01/2024 18:20	24/01/2024 19:42	Meio ambiente - Descarga Atmosférica	11
17754255	1	PRTD - 17074	24/01/2024 18:23	24/01/2024 19:15	Meio ambiente - Descarga Atmosférica	1
17753708	2	PRTD - 17074	24/01/2024 07:29	24/01/2024 16:17	Meio ambiente - Árvore ou Vegetação	3
17753708	1	PRTD - 17074	24/01/2024 07:29	24/01/2024 14:46	Meio ambiente - Árvore ou Vegetação	2
17753469	1	PRTD - 17074	24/01/2024 12:10	24/01/2024 16:36	Não classificada	1
17751838	1	PRTD - 17074	24/01/2024 09:49	24/01/2024 11:48	Meio ambiente - Vento	1
17752168	1	PRTD - 17074	24/01/2024 09:07	24/01/2024 12:53	Meio ambiente - Descarga Atmosférica	2
17751998	2	PRTD - 17074	24/01/2024 09:05	24/01/2024 12:26	Meio ambiente - Descarga Atmosférica	2
17751998	1	PRTD - 17074	24/01/2024 09:05	24/01/2024 12:26	Meio ambiente - Descarga Atmosférica	2
17751133	1	PRTD - 17074	24/01/2024 07:46	24/01/2024 09:45	Meio ambiente - Descarga Atmosférica	38
17751137	1	PRTD - 17074	24/01/2024 08:02	24/01/2024 09:41	Meio ambiente - Descarga Atmosférica	6
17751040	1	PRTD - 17074	24/01/2024 06:50	24/01/2024 09:30	Meio ambiente - Descarga Atmosférica	1
17760040	1	PRTD - 17074	25/01/2024 20:04	26/01/2024 10:50	Não classificada	283
17756931	1	PRTD - 17074	25/01/2024 13:23	25/01/2024 15:06	Meio ambiente - Descarga Atmosférica	1
17759187	1	PRTD - 17074	26/01/2024 06:39	26/01/2024 08:51	Meio ambiente - Descarga Atmosférica	9
17748138	1	PRTU - 17057	23/01/2024 10:12	23/01/2024 14:35	Meio ambiente - Descarga Atmosférica	1
17747919	1	PRTU - 17057	23/01/2024 09:52	23/01/2024 14:18	Meio ambiente - Árvore ou Vegetação	1
17747705	1	PRTU - 17057	23/01/2024 06:59	23/01/2024 13:47	Meio ambiente - Árvore ou Vegetação	1
17754947	1	PRTU - 17057	24/01/2024 21:35	24/01/2024 23:06	Meio ambiente - Descarga Atmosférica	1
17754369	1	PRTU - 17057	24/01/2024 17:31	24/01/2024 19:42	Meio ambiente - Descarga Atmosférica	10
17754248	1	PRTU - 17057	24/01/2024 16:54	24/01/2024 19:08	Meio ambiente - Descarga Atmosférica	12
17754846	1	PRTU - 17057	24/01/2024 16:46	24/01/2024 22:32	Meio ambiente - Descarga Atmosférica	2
17753714	1	PRTU - 17057	24/01/2024 13:55	24/01/2024 17:32	Meio ambiente - Descarga Atmosférica	1
17752715	1	PRTU - 17057	24/01/2024 09:12	24/01/2024 14:20	Meio ambiente - Árvore ou Vegetação	1
17750633	1	PRTU - 17057	24/01/2024 07:00	24/01/2024 07:51	Meio ambiente - Descarga Atmosférica	3
17758277	1	PRTU - 17057	25/01/2024 16:31	25/01/2024 19:10	Meio ambiente - Árvore ou Vegetação	2
17757781	1	PRTU - 17057	25/01/2024 15:36	25/01/2024 17:42	Meio ambiente - Descarga Atmosférica	1
17757563	1	PRTU - 17057	25/01/2024 15:13	25/01/2024 17:00	Não classificada	10
17757818	1	PRTU - 17057	25/01/2024 13:20	25/01/2024 17:59	Meio ambiente - Descarga Atmosférica	1
17760201	1	PRTU - 17057	26/01/2024 09:15	26/01/2024 13:58	Não classificada	1
17759910	2	PRTU - 17057	26/01/2024 10:09	26/01/2024 12:17	Não classificada	6
17759910	1	PRTU - 17057	26/01/2024 10:09	26/01/2024 12:17	Não classificada	2
17751101	1	PSAD - 15237	23/01/2024 21:34	24/01/2024 09:47	Meio ambiente - Vento	53
17750276	1	PSAD - 15237	23/01/2024 18:49	23/01/2024 23:22	Meio ambiente - Descarga Atmosférica	18
17753113	1	PSAD - 15237	23/01/2024 23:09	24/01/2024 09:23	Meio ambiente - Vento	2
17753112	4	PSAD - 15237	23/01/2024 17:16	23/01/2024 21:06	Meio ambiente - Vento	2
17753112	3	PSAD - 15237	23/01/2024 17:16	23/01/2024 20:18	Meio ambiente - Vento	5
17753112	2	PSAD - 15237	23/01/2024 17:16	23/01/2024 20:12	Meio ambiente - Vento	81
17753112	1	PSAD - 15237	23/01/2024 17:16	23/01/2024 17:33	Meio ambiente - Vento	4
17748842	1	PSAD - 15237	23/01/2024 12:09	23/01/2024 16:38	Meio ambiente - Descarga Atmosférica	100
17754343	1	PSAD - 15237	23/01/2024 13:26	23/01/2024 13:48	Meio ambiente - Vento	20
17746646	1	PSAD - 15237	23/01/2024 07:05	23/01/2024 09:49	Meio ambiente - Árvore ou Vegetação	9
17754488	5	PSAD - 15237	24/01/2024 16:57	24/01/2024 17:31	Meio ambiente - Vento	2
17754886	1	PSAD - 15237	24/01/2024 18:13	24/01/2024 22:42	Meio ambiente - Descarga Atmosférica	6
17754885	1	PSAD - 15237	24/01/2024 18:11	24/01/2024 22:35	Meio ambiente - Descarga Atmosférica	9
17754488	4	PSAD - 15237	24/01/2024 16:57	24/01/2024 17:31	Meio ambiente - Vento	548
17754488	3	PSAD - 15237	24/01/2024 16:57	24/01/2024 17:31	Meio ambiente - Vento	8
17754488	2	PSAD - 15237	24/01/2024 16:57	24/01/2024 17:29	Meio ambiente - Vento	5
17754488	1	PSAD - 15237	24/01/2024 16:57	24/01/2024 17:07	Meio ambiente - Vento	3627
17753719	1	PSAD - 15237	24/01/2024 14:10	24/01/2024 16:58	Meio ambiente - Vento	1
17753858	1	PSAD - 15237	24/01/2024 06:36	24/01/2024 18:10	Meio ambiente - Árvore ou Vegetação	18
17754473	3	PSAD - 15237	24/01/2024 10:20	24/01/2024 18:15	Meio ambiente - Vento	11
17754473	2	PSAD - 15237	24/01/2024 10:20	24/01/2024 11:33	Meio ambiente - Vento	1
17754473	1	PSAD - 15237	24/01/2024 10:20	24/01/2024 11:26	Meio ambiente - Vento	96
17761527	1	PSAD - 15237	26/01/2024 16:10	26/01/2024 18:11	Meio ambiente - Vento	18
17752996	1	PSAU - 16323	23/01/2024 20:29	24/01/2024 15:13	Não classificada	7
17756603	2	PSAU - 16323	23/01/2024 21:15	25/01/2024 13:40	Meio ambiente - Vento	20
17756603	1	PSAU - 16323	23/01/2024 21:15	24/01/2024 16:26	Meio ambiente - Vento	18
17750959	1	PSAU - 16323	23/01/2024 19:02	24/01/2024 09:19	Meio ambiente - Árvore ou Vegetação	8

17749472	1	PSAU - 16323	23/01/2024 15:04	23/01/2024 18:41	Meio ambiente - Árvore ou Vegetação	5
17751442	1	PSAU - 16323	23/01/2024 16:59	24/01/2024 10:54	Meio ambiente - Árvore ou Vegetação	4
17749921	1	PSAU - 16323	23/01/2024 16:40	23/01/2024 21:05	Meio ambiente - Descarga Atmosférica	38
17750831	1	PSAU - 16323	23/01/2024 16:27	24/01/2024 08:52	Meio ambiente - Descarga Atmosférica	1
17749011	1	PSAU - 16323	23/01/2024 14:22	23/01/2024 17:03	Meio ambiente - Descarga Atmosférica	2
17750172	1	PSAU - 16323	23/01/2024 13:34	23/01/2024 22:41	Meio ambiente - Vento	3
17749178	1	PSAU - 16323	23/01/2024 13:09	23/01/2024 17:30	Meio ambiente - Árvore ou Vegetação	2
17748926	1	PSAU - 16323	23/01/2024 11:40	23/01/2024 17:00	Meio ambiente - Árvore ou Vegetação	1
17747217	1	PSAU - 16323	23/01/2024 10:17	23/01/2024 11:51	Meio ambiente - Vento	5
17749453	1	PSAU - 16323	23/01/2024 10:09	23/01/2024 18:41	Meio ambiente - Vento	13
17748286	1	PSAU - 16323	23/01/2024 09:23	23/01/2024 15:17	Meio ambiente - Vento	27
17746989	1	PSAU - 16323	23/01/2024 08:20	23/01/2024 10:57	Meio ambiente - Descarga Atmosférica	7
17746542	1	PSAU - 16323	23/01/2024 07:07	23/01/2024 09:30	Meio ambiente - Vento	14
17748702	1	PSAU - 16323	23/01/2024 06:37	23/01/2024 16:13	Meio ambiente - Vento	4
17746640	1	PSAU - 16323	23/01/2024 05:52	23/01/2024 09:41	Meio ambiente - Vento	75
17754486	1	PSAU - 16323	24/01/2024 16:48	24/01/2024 18:04	Meio ambiente - Vento	1095
17754325	1	PSAU - 16323	24/01/2024 17:44	24/01/2024 19:54	Meio ambiente - Vento	2
17753494	1	PSAU - 16323	24/01/2024 13:48	24/01/2024 16:47	Não classificada	23
17753860	1	PSAU - 16323	24/01/2024 13:09	24/01/2024 17:59	Meio ambiente - Vento	14
17752403	1	PSAU - 16323	24/01/2024 10:50	24/01/2024 13:31	Não classificada	2
17751652	1	PSAU - 16323	24/01/2024 08:12	24/01/2024 11:03	Meio ambiente - Vento	1
17754518	1	PSAU - 16323	24/01/2024 09:57	24/01/2024 20:38	Meio ambiente - Árvore ou Vegetação	3
17846159	1	PSAU - 16323	24/01/2024 18:00	24/01/2024 18:37	Meio ambiente - Vento	210
17846158	1	PSAU - 16323	24/01/2024 15:15	24/01/2024 18:37	Meio ambiente - Vento	72
17751805	1	PSAU - 16323	24/01/2024 08:20	24/01/2024 11:37	Meio ambiente - Árvore ou Vegetação	1
17751792	1	PSAU - 16323	24/01/2024 07:18	24/01/2024 11:37	Meio ambiente - Vento	4
17750909	1	PSAU - 16323	24/01/2024 07:02	24/01/2024 08:49	Meio ambiente - Vento	9
17751355	1	PSAU - 16323	24/01/2024 06:41	24/01/2024 10:25	Não classificada	7
17751347	1	PSAU - 16323	24/01/2024 06:05	24/01/2024 10:14	Meio ambiente - Vento	7
17758605	1	PSAU - 16323	25/01/2024 17:03	25/01/2024 17:37	Não classificada	33
17758604	1	PSAU - 16323	25/01/2024 05:31	25/01/2024 17:37	Não classificada	7
17757488	1	PSAU - 16323	25/01/2024 15:06	25/01/2024 16:48	Meio ambiente - Árvore ou Vegetação	123
17757490	1	PSAU - 16323	25/01/2024 15:20	25/01/2024 16:47	Meio ambiente - Vento	41
17758064	1	PSAU - 16323	25/01/2024 15:07	25/01/2024 19:13	Meio ambiente - Árvore ou Vegetação	2
17757416	1	PSAU - 16323	25/01/2024 15:04	25/01/2024 16:28	Meio ambiente - Árvore ou Vegetação	3
17757139	1	PSAU - 16323	25/01/2024 14:02	25/01/2024 15:44	Meio ambiente - Descarga Atmosférica	4
17756807	1	PSAU - 16323	25/01/2024 13:50	25/01/2024 14:31	Meio ambiente - Descarga Atmosférica	59
17756670	1	PSAU - 16323	25/01/2024 10:28	25/01/2024 14:30	Meio ambiente - Erosão	7
17757801	1	PSAU - 16323	25/01/2024 07:21	25/01/2024 17:50	Meio ambiente - Árvore ou Vegetação	2
17757107	1	PSAU - 16323	25/01/2024 06:35	25/01/2024 15:35	Meio ambiente - Vento	3
17756604	1	PSAU - 16323	25/01/2024 09:59	25/01/2024 13:40	Meio ambiente - Vento	18
17762580	1	PSAU - 16323	26/01/2024 19:02	27/01/2024 08:54	Meio ambiente - Descarga Atmosférica	1
17761655	1	PSAU - 16323	26/01/2024 14:15	26/01/2024 18:49	Meio ambiente - Árvore ou Vegetação	28
17762128	1	PSAU - 16323	26/01/2024 16:35	26/01/2024 21:59	Meio ambiente - Vento	14
17761443	1	PSAU - 16323	26/01/2024 15:23	26/01/2024 17:38	Meio ambiente - Vento	14
17759021	1	PSAU - 16323	26/01/2024 06:08	26/01/2024 07:31	Meio ambiente - Vento	227
17759184	1	PSAU - 16323	26/01/2024 05:52	26/01/2024 08:56	Meio ambiente - Vento	5
17750254	2	PSOU - 15231	23/01/2024 20:44	23/01/2024 23:11	Meio ambiente - Descarga Atmosférica	1
17750254	1	PSOU - 15231	23/01/2024 20:44	23/01/2024 23:11	Meio ambiente - Descarga Atmosférica	17
17749656	1	PSOU - 15231	23/01/2024 17:58	23/01/2024 19:41	Meio ambiente - Descarga Atmosférica	8
17746923	1	PSOU - 15231	23/01/2024 09:07	23/01/2024 10:42	Meio ambiente - Árvore ou Vegetação	1
17752796	1	PSOU - 15231	24/01/2024 12:42	24/01/2024 14:35	Não classificada	3
17751057	1	PSOU - 15231	24/01/2024 09:18	24/01/2024 09:36	Não classificada	2
17750602	1	PSOU - 15231	24/01/2024 06:31	24/01/2024 07:35	Meio ambiente - Vento	45
17757555	1	PSOU - 15231	25/01/2024 14:34	25/01/2024 16:54	Meio ambiente - Árvore ou Vegetação	1
17761535	1	PSOU - 15231	26/01/2024 16:23	26/01/2024 18:40	Meio ambiente - Árvore ou Vegetação	12
17761157	1	PSOU - 15231	26/01/2024 15:36	26/01/2024 16:47	Meio ambiente - Árvore ou Vegetação	39
17761199	1	PSOU - 15231	26/01/2024 15:20	26/01/2024 17:06	Meio ambiente - Árvore ou Vegetação	24
17752040	1	PSP - 15233	23/01/2024 17:02	24/01/2024 12:52	Meio ambiente - Árvore ou Vegetação	78

17754263	4	PSP - 15233	23/01/2024 15:21	24/01/2024 19:50	Meio ambiente - Vento	3
17754263	3	PSP - 15233	23/01/2024 15:21	24/01/2024 19:50	Meio ambiente - Vento	140
17754263	2	PSP - 15233	23/01/2024 15:21	24/01/2024 14:02	Meio ambiente - Vento	53
17754263	1	PSP - 15233	23/01/2024 15:21	24/01/2024 14:02	Meio ambiente - Vento	23
17752880	2	PSP - 15233	23/01/2024 14:32	24/01/2024 15:52	Meio ambiente - Vento	29
17752880	1	PSP - 15233	23/01/2024 14:32	24/01/2024 15:52	Meio ambiente - Vento	38
17750329	5	PSP - 15233	23/01/2024 14:54	23/01/2024 22:06	Meio ambiente - Vento	98
17750329	4	PSP - 15233	23/01/2024 14:54	23/01/2024 21:16	Meio ambiente - Vento	21
17750329	3	PSP - 15233	23/01/2024 14:54	23/01/2024 21:16	Meio ambiente - Vento	129
17750329	2	PSP - 15233	23/01/2024 14:54	23/01/2024 19:55	Meio ambiente - Vento	97
17750329	1	PSP - 15233	23/01/2024 14:54	23/01/2024 19:55	Meio ambiente - Vento	374
17754260	1	PSP - 15233	23/01/2024 13:46	24/01/2024 19:28	Meio ambiente - Vento	1
17748556	1	PSP - 15233	23/01/2024 12:42	23/01/2024 15:51	Meio ambiente - Vento	1
17748140	1	PSP - 15233	23/01/2024 10:20	23/01/2024 14:36	Meio ambiente - Vento	60
17751580	1	PSP - 15233	23/01/2024 08:52	24/01/2024 11:20	Não classificada	16
17746670	1	PSP - 15233	23/01/2024 08:13	23/01/2024 09:59	Meio ambiente - Descarga Atmosférica	4
17750582	1	PSP - 15233	23/01/2024 07:22	24/01/2024 07:36	Meio ambiente - Vento	2
17756058	2	PSP - 15233	24/01/2024 20:58	25/01/2024 11:38	Meio ambiente - Árvore ou Vegetação	3
17756058	1	PSP - 15233	24/01/2024 20:58	25/01/2024 11:38	Meio ambiente - Árvore ou Vegetação	14
17754367	1	PSP - 15233	24/01/2024 16:49	24/01/2024 19:50	Meio ambiente - Vento	21
17754036	1	PSP - 15233	24/01/2024 17:28	24/01/2024 18:15	Meio ambiente - Vento	1
17754246	1	PSP - 15233	24/01/2024 16:39	24/01/2024 19:09	Meio ambiente - Vento	18
17753716	2	PSP - 15233	24/01/2024 14:09	24/01/2024 16:18	Meio ambiente - Vento	116
17753716	1	PSP - 15233	24/01/2024 14:09	24/01/2024 16:18	Meio ambiente - Vento	1
17753715	1	PSP - 15233	24/01/2024 09:11	24/01/2024 13:58	Meio ambiente - Vento	1
17843024	2	PSP - 15233	24/01/2024 11:35	24/01/2024 18:56	Meio ambiente - Vento	119
17843024	1	PSP - 15233	24/01/2024 11:35	24/01/2024 18:56	Meio ambiente - Vento	129
17841571	1	PSP - 15233	24/01/2024 10:59	24/01/2024 13:17	Meio ambiente - Vento	32
17752066	1	PSP - 15233	24/01/2024 09:38	24/01/2024 10:50	Meio ambiente - Árvore ou Vegetação	75
17753644	1	PSP - 15233	24/01/2024 08:24	24/01/2024 17:15	Meio ambiente - Descarga Atmosférica	180
17754264	4	PSP - 15233	24/01/2024 14:03	24/01/2024 17:45	Meio ambiente - Vento	29
17754264	3	PSP - 15233	24/01/2024 14:03	24/01/2024 17:15	Meio ambiente - Vento	24
17754264	2	PSP - 15233	24/01/2024 14:03	24/01/2024 17:15	Meio ambiente - Vento	23
17754264	1	PSP - 15233	24/01/2024 14:03	24/01/2024 15:40	Meio ambiente - Vento	108
17759935	2	PSP - 15233	25/01/2024 21:49	26/01/2024 12:27	Meio ambiente - Árvore ou Vegetação	164
17759935	1	PSP - 15233	25/01/2024 21:49	26/01/2024 12:27	Meio ambiente - Árvore ou Vegetação	163
17761579	1	PSP - 15233	25/01/2024 14:13	26/01/2024 16:10	Meio ambiente - Árvore ou Vegetação	8
17758318	1	PSP - 15233	25/01/2024 12:41	25/01/2024 20:34	Meio ambiente - Vento	1
17756760	1	PSP - 15233	25/01/2024 10:56	25/01/2024 14:35	Meio ambiente - Descarga Atmosférica	10
17758054	1	PSP - 15233	25/01/2024 09:58	25/01/2024 19:09	Meio ambiente - Árvore ou Vegetação	2
17757756	1	PSP - 15233	25/01/2024 09:03	25/01/2024 17:43	Meio ambiente - Árvore ou Vegetação	3
17756900	1	PSP - 15233	25/01/2024 06:46	25/01/2024 15:05	Meio ambiente - Descarga Atmosférica	1
17756643	1	PSP - 15233	25/01/2024 06:15	25/01/2024 14:17	Meio ambiente - Árvore ou Vegetação	48
17755962	1	PSP - 15233	25/01/2024 06:08	25/01/2024 11:17	Meio ambiente - Descarga Atmosférica	1
17761150	3	PSP - 15233	26/01/2024 14:56	26/01/2024 16:50	Meio ambiente - Árvore ou Vegetação	2
17761150	2	PSP - 15233	26/01/2024 14:56	26/01/2024 16:50	Meio ambiente - Árvore ou Vegetação	13
17761150	1	PSP - 15233	26/01/2024 14:56	26/01/2024 16:50	Meio ambiente - Árvore ou Vegetação	159
17761404	1	PSP - 15233	26/01/2024 12:39	26/01/2024 17:36	Meio ambiente - Árvore ou Vegetação	17
17760631	1	PSP - 15233	26/01/2024 13:35	26/01/2024 15:09	Meio ambiente - Árvore ou Vegetação	1
17760300	1	PSP - 15233	26/01/2024 13:42	26/01/2024 14:05	Não classificada	2
17760106	1	PSP - 15233	26/01/2024 07:46	26/01/2024 13:26	Meio ambiente - Árvore ou Vegetação	2
17750648	1	PTC - 15235	23/01/2024 18:19	24/01/2024 08:00	Meio ambiente - Descarga Atmosférica	1
17749887	1	PTC - 15235	23/01/2024 19:34	23/01/2024 20:50	Meio ambiente - Descarga Atmosférica	81
17749813	1	PTC - 15235	23/01/2024 18:57	23/01/2024 20:23	Meio ambiente - Descarga Atmosférica	1
17750290	1	PTC - 15235	23/01/2024 18:46	23/01/2024 23:29	Meio ambiente - Descarga Atmosférica	1
17749811	1	PTC - 15235	23/01/2024 18:33	23/01/2024 20:24	Meio ambiente - Descarga Atmosférica	81
17750344	1	PTC - 15235	23/01/2024 18:03	24/01/2024 00:44	Meio ambiente - Descarga Atmosférica	1
17750132	1	PTC - 15235	23/01/2024 17:59	23/01/2024 22:17	Meio ambiente - Descarga Atmosférica	1
17749991	1	PTC - 15235	23/01/2024 17:02	23/01/2024 21:39	Meio ambiente - Descarga Atmosférica	5

17749426	1	PTC - 15235	23/01/2024 16:56	23/01/2024 18:34	Meio ambiente - Descarga Atmosférica	1
17749688	1	PTC - 15235	23/01/2024 16:56	23/01/2024 19:45	Meio ambiente - Descarga Atmosférica	149
17749219	1	PTC - 15235	23/01/2024 16:01	23/01/2024 17:28	Meio ambiente - Descarga Atmosférica	1
17749375	1	PTC - 15235	23/01/2024 15:26	23/01/2024 18:23	Meio ambiente - Descarga Atmosférica	6
17748795	1	PTC - 15235	23/01/2024 15:02	23/01/2024 16:29	Não classificada	1
17748494	1	PTC - 15235	23/01/2024 14:46	23/01/2024 15:43	Não classificada	31
17747273	1	PTC - 15235	23/01/2024 09:42	23/01/2024 12:02	Meio ambiente - Árvore ou Vegetação	4
17746829	1	PTC - 15235	23/01/2024 08:01	23/01/2024 10:04	Não classificada	6
17758636	1	PTC - 15235	24/01/2024 19:10	25/01/2024 22:25	Meio ambiente - Descarga Atmosférica	1
17755573	2	PTC - 15235	24/01/2024 15:18	25/01/2024 09:42	Meio ambiente - Descarga Atmosférica	35
17755573	1	PTC - 15235	24/01/2024 15:18	25/01/2024 09:42	Meio ambiente - Descarga Atmosférica	1
17799924	2	PTC - 15235	24/01/2024 14:03	25/01/2024 18:26	Meio ambiente - Vento	9
17799924	1	PTC - 15235	24/01/2024 14:03	25/01/2024 01:36	Meio ambiente - Vento	8
17755748	2	PTC - 15235	24/01/2024 17:48	25/01/2024 10:40	Não classificada	4
17755748	1	PTC - 15235	24/01/2024 17:48	25/01/2024 10:06	Não classificada	2
17755345	1	PTC - 15235	24/01/2024 20:43	25/01/2024 08:36	Meio ambiente - Descarga Atmosférica	1
17755045	1	PTC - 15235	24/01/2024 18:59	24/01/2024 23:38	Meio ambiente - Descarga Atmosférica	1
17755303	1	PTC - 15235	24/01/2024 18:17	25/01/2024 08:15	Meio ambiente - Descarga Atmosférica	1
17759002	5	PTC - 15235	24/01/2024 18:39	25/01/2024 15:00	Meio ambiente - Vento	16
17759002	4	PTC - 15235	24/01/2024 18:39	24/01/2024 20:49	Meio ambiente - Vento	272
17759002	2	PTC - 15235	24/01/2024 18:39	24/01/2024 20:11	Meio ambiente - Vento	19
17759002	1	PTC - 15235	24/01/2024 18:39	24/01/2024 19:22	Meio ambiente - Vento	17
17759000	5	PTC - 15235	24/01/2024 18:15	24/01/2024 18:48	Meio ambiente - Vento	14
17759000	3	PTC - 15235	24/01/2024 18:15	24/01/2024 18:48	Meio ambiente - Vento	639
17759000	2	PTC - 15235	24/01/2024 18:15	24/01/2024 18:37	Meio ambiente - Vento	305
17759000	1	PTC - 15235	24/01/2024 18:15	24/01/2024 18:37	Meio ambiente - Vento	1
17754524	1	PTC - 15235	24/01/2024 16:56	24/01/2024 20:29	Meio ambiente - Árvore ou Vegetação	29
17799890	2	PTC - 15235	24/01/2024 12:39	25/01/2024 15:00	Meio ambiente - Vento	3
17799890	1	PTC - 15235	24/01/2024 12:39	24/01/2024 17:52	Meio ambiente - Vento	47
17755447	1	PTC - 15235	24/01/2024 15:52	25/01/2024 09:02	Meio ambiente - Descarga Atmosférica	1
17755734	1	PTC - 15235	24/01/2024 15:23	25/01/2024 10:18	Meio ambiente - Descarga Atmosférica	1
17756004	1	PTC - 15235	24/01/2024 15:17	25/01/2024 11:26	Meio ambiente - Descarga Atmosférica	1
17752416	1	PTC - 15235	24/01/2024 12:17	24/01/2024 13:36	Não classificada	40
17752522	1	PTC - 15235	24/01/2024 10:20	24/01/2024 14:14	Meio ambiente - Descarga Atmosférica	6
17753663	1	PTC - 15235	24/01/2024 09:47	24/01/2024 16:35	Meio ambiente - Descarga Atmosférica	1
17751144	1	PTC - 15235	24/01/2024 08:34	24/01/2024 09:44	Não classificada	100
17752917	1	PTC - 15235	24/01/2024 08:00	24/01/2024 15:30	Não classificada	9
17753636	1	PTC - 15235	24/01/2024 07:54	24/01/2024 17:11	Meio ambiente - Descarga Atmosférica	1
17750795	2	PTC - 15235	24/01/2024 05:06	24/01/2024 08:38	Meio ambiente - Descarga Atmosférica	25
17750795	1	PTC - 15235	24/01/2024 05:06	24/01/2024 08:38	Meio ambiente - Descarga Atmosférica	2
17759000	4	PTC - 15235	24/01/2024 18:15	24/01/2024 18:48	Meio ambiente - Vento	59
17759002	3	PTC - 15235	24/01/2024 18:39	24/01/2024 20:49	Meio ambiente - Vento	1
17778713	1	PTC - 15235	25/01/2024 14:48	25/01/2024 14:51	Meio ambiente - Vento	1659
17758847	1	PTC - 15235	25/01/2024 18:49	26/01/2024 00:24	Não classificada	1
17757963	1	PTC - 15235	25/01/2024 16:21	25/01/2024 18:32	Não classificada	2
17758102	1	PTC - 15235	25/01/2024 15:26	25/01/2024 19:22	Meio ambiente - Árvore ou Vegetação	1
17758216	1	PTC - 15235	25/01/2024 14:54	25/01/2024 19:53	Meio ambiente - Descarga Atmosférica	1
17758564	1	PTC - 15235	25/01/2024 17:01	25/01/2024 21:58	Não classificada	18
17757739	1	PTC - 15235	25/01/2024 16:15	25/01/2024 17:30	Meio ambiente - Descarga Atmosférica	2
17757909	1	PTC - 15235	25/01/2024 15:57	25/01/2024 18:19	Meio ambiente - Descarga Atmosférica	1
17758783	1	PTC - 15235	25/01/2024 11:49	25/01/2024 23:18	Não classificada	1
17757324	1	PTC - 15235	25/01/2024 10:48	25/01/2024 16:15	Meio ambiente - Descarga Atmosférica	2
17778712	2	PTC - 15235	25/01/2024 10:39	25/01/2024 15:07	Meio ambiente - Vento	437
17778712	1	PTC - 15235	25/01/2024 10:39	25/01/2024 13:30	Meio ambiente - Vento	276
17778711	1	PTC - 15235	25/01/2024 10:39	25/01/2024 11:39	Meio ambiente - Vento	1175
17778710	1	PTC - 15235	25/01/2024 10:39	25/01/2024 11:38	Meio ambiente - Vento	484
17778709	1	PTC - 15235	25/01/2024 10:39	25/01/2024 10:51	Meio ambiente - Vento	259
17756905	1	PTC - 15235	25/01/2024 09:02	25/01/2024 15:08	Meio ambiente - Descarga Atmosférica	1
17757452	1	PTC - 15235	25/01/2024 07:14	25/01/2024 16:45	Meio ambiente - Descarga Atmosférica	1

17755868	2	PTC - 15235	25/01/2024 06:32	25/01/2024 10:47	Não classificada	15
17755868	1	PTC - 15235	25/01/2024 06:32	25/01/2024 10:47	Não classificada	1
17755417	2	PTC - 15235	25/01/2024 04:48	25/01/2024 08:53	Não classificada	262
17755417	1	PTC - 15235	25/01/2024 04:48	25/01/2024 08:53	Não classificada	1
17799891	1	PTC - 15235	25/01/2024 08:30	25/01/2024 15:00	Meio ambiente - Vento	47
17757486	1	PTC - 15235	25/01/2024 14:49	25/01/2024 16:38	Não classificada	2
17761393	1	PTC - 15235	26/01/2024 10:49	26/01/2024 18:08	Meio ambiente - Descarga Atmosférica	1
17759619	1	PTC - 15235	26/01/2024 08:55	26/01/2024 10:42	Não classificada	1
17760008	1	PTC - 15235	26/01/2024 08:54	26/01/2024 12:48	Não classificada	4
17759505	1	PTC - 15235	26/01/2024 08:22	26/01/2024 10:26	Meio ambiente - Descarga Atmosférica	1
17759400	1	PTC - 15235	26/01/2024 07:39	26/01/2024 10:01	Não classificada	4
17761010	1	PTC - 15235	26/01/2024 05:06	26/01/2024 16:30	Não classificada	2
17760369	1	PTC - 15235	26/01/2024 04:57	26/01/2024 14:22	Não classificada	18
17759003	1	PTC - 15235	26/01/2024 08:06	26/01/2024 08:09	Meio ambiente - Vento	19
17757795	1	PTE - 17056	23/01/2024 06:01	25/01/2024 18:01	Meio ambiente - Descarga Atmosférica	1
17755979	1	PTE - 17056	23/01/2024 09:36	25/01/2024 11:41	Meio ambiente - Vento	7
17757299	1	PTE - 17056	23/01/2024 13:32	25/01/2024 16:23	Meio ambiente - Descarga Atmosférica	18
17838003	3	PTE - 17056	23/01/2024 09:09	24/01/2024 16:39	Meio ambiente - Descarga Atmosférica	9
17838003	2	PTE - 17056	23/01/2024 09:09	24/01/2024 16:39	Meio ambiente - Descarga Atmosférica	3
17754733	1	PTE - 17056	23/01/2024 08:07	24/01/2024 21:49	Meio ambiente - Descarga Atmosférica	4
17752154	1	PTE - 17056	23/01/2024 15:51	24/01/2024 01:30	Meio ambiente - Vento	1
17758450	1	PTE - 17056	23/01/2024 18:52	25/01/2024 21:18	Meio ambiente - Descarga Atmosférica	3
17750275	1	PTE - 17056	23/01/2024 18:41	23/01/2024 23:14	Meio ambiente - Descarga Atmosférica	2
17750212	2	PTE - 17056	23/01/2024 16:51	23/01/2024 22:57	Meio ambiente - Descarga Atmosférica	1
17750212	1	PTE - 17056	23/01/2024 16:51	23/01/2024 22:57	Meio ambiente - Descarga Atmosférica	1
17748743	1	PTE - 17056	23/01/2024 12:17	23/01/2024 16:23	Não classificada	6
17750209	1	PTE - 17056	23/01/2024 16:00	23/01/2024 22:53	Meio ambiente - Descarga Atmosférica	4
17748739	3	PTE - 17056	23/01/2024 15:00	23/01/2024 16:35	Meio ambiente - Árvore ou Vegetação	33
17748739	2	PTE - 17056	23/01/2024 15:00	23/01/2024 16:35	Meio ambiente - Árvore ou Vegetação	1
17749707	1	PTE - 17056	23/01/2024 14:44	23/01/2024 19:56	Meio ambiente - Descarga Atmosférica	1
17761319	1	PTE - 17056	23/01/2024 13:24	26/01/2024 17:38	Meio ambiente - Vento	1
17751285	1	PTE - 17056	23/01/2024 12:01	24/01/2024 10:15	Meio ambiente - Descarga Atmosférica	3
17751884	1	PTE - 17056	23/01/2024 12:00	24/01/2024 11:34	Meio ambiente - Árvore ou Vegetação	2
17755473	1	PTE - 17056	23/01/2024 10:38	25/01/2024 09:20	Não classificada	2
17749830	1	PTE - 17056	23/01/2024 09:56	23/01/2024 20:35	Meio ambiente - Descarga Atmosférica	7
17757366	1	PTE - 17056	23/01/2024 09:51	25/01/2024 16:34	Meio ambiente - Árvore ou Vegetação	1
17748776	1	PTE - 17056	23/01/2024 09:51	23/01/2024 16:30	Meio ambiente - Árvore ou Vegetação	3
17754047	1	PTE - 17056	23/01/2024 08:47	24/01/2024 18:34	Meio ambiente - Descarga Atmosférica	3
17755438	1	PTE - 17056	23/01/2024 08:39	25/01/2024 09:05	Meio ambiente - Árvore ou Vegetação	13
17749447	1	PTE - 17056	23/01/2024 07:26	23/01/2024 18:50	Meio ambiente - Árvore ou Vegetação	1
17747889	1	PTE - 17056	23/01/2024 07:42	23/01/2024 09:23	Meio ambiente - Árvore ou Vegetação	85
17746814	1	PTE - 17056	23/01/2024 06:55	23/01/2024 10:17	Meio ambiente - Descarga Atmosférica	20
17755862	1	PTE - 17056	24/01/2024 18:57	25/01/2024 10:57	Meio ambiente - Descarga Atmosférica	1
17757475	1	PTE - 17056	24/01/2024 10:27	25/01/2024 15:30	Meio ambiente - Árvore ou Vegetação	88
17756295	1	PTE - 17056	24/01/2024 17:58	25/01/2024 13:04	Não classificada	2
17755106	1	PTE - 17056	24/01/2024 20:17	25/01/2024 01:16	Meio ambiente - Árvore ou Vegetação	21
17757256	1	PTE - 17056	24/01/2024 19:49	25/01/2024 16:01	Meio ambiente - Árvore ou Vegetação	2
17761382	1	PTE - 17056	24/01/2024 14:28	26/01/2024 16:30	Meio ambiente - Árvore ou Vegetação	1
17757378	1	PTE - 17056	24/01/2024 17:20	25/01/2024 16:31	Meio ambiente - Descarga Atmosférica	1
17757891	1	PTE - 17056	24/01/2024 16:53	25/01/2024 18:25	Meio ambiente - Vento	3
17760486	2	PTE - 17056	24/01/2024 16:29	26/01/2024 11:30	Meio ambiente - Vento	10
17760486	1	PTE - 17056	24/01/2024 16:29	24/01/2024 17:16	Meio ambiente - Vento	8
17760485	1	PTE - 17056	24/01/2024 09:58	26/01/2024 11:30	Meio ambiente - Vento	1
17756833	1	PTE - 17056	24/01/2024 15:27	25/01/2024 14:49	Não classificada	1
17766756	1	PTE - 17056	24/01/2024 13:35	28/01/2024 14:58	Meio ambiente - Descarga Atmosférica	2
17753706	1	PTE - 17056	24/01/2024 13:27	24/01/2024 17:20	Meio ambiente - Árvore ou Vegetação	2
17753981	1	PTE - 17056	24/01/2024 13:10	24/01/2024 18:06	Meio ambiente - Árvore ou Vegetação	2
17754275	1	PTE - 17056	24/01/2024 13:03	24/01/2024 19:18	Meio ambiente - Descarga Atmosférica	1
17753697	1	PTE - 17056	24/01/2024 13:01	24/01/2024 17:05	Meio ambiente - Árvore ou Vegetação	14

17753974	1	PTE - 17056	24/01/2024 12:20	24/01/2024 18:00	Não classificada	4
17752968	1	PTE - 17056	24/01/2024 10:48	24/01/2024 15:07	Meio ambiente - Descarga Atmosférica	1
17756420	1	PTE - 17056	24/01/2024 09:55	25/01/2024 12:23	Não classificada	2
17753838	1	PTE - 17056	24/01/2024 09:37	24/01/2024 17:55	Meio ambiente - Árvore ou Vegetação	20
17753168	1	PTE - 17056	24/01/2024 08:29	24/01/2024 15:43	Meio ambiente - Árvore ou Vegetação	6
17752697	1	PTE - 17056	24/01/2024 08:14	24/01/2024 14:56	Não classificada	82
17750920	2	PTE - 17056	24/01/2024 03:21	24/01/2024 09:37	Meio ambiente - Árvore ou Vegetação	1
17750920	1	PTE - 17056	24/01/2024 03:21	24/01/2024 08:15	Meio ambiente - Árvore ou Vegetação	1
17751782	1	PTE - 17056	24/01/2024 06:21	24/01/2024 11:44	Meio ambiente - Descarga Atmosférica	3
17755119	1	PTE - 17056	24/01/2024 04:54	25/01/2024 02:06	Meio ambiente - Descarga Atmosférica	1
17752155	1	PTE - 17056	24/01/2024 09:15	24/01/2024 12:34	Meio ambiente - Vento	145
17757799	1	PTE - 17056	24/01/2024 18:09	25/01/2024 18:02	Meio ambiente - Vento	2
17762148	1	PTE - 17056	25/01/2024 18:45	26/01/2024 21:31	Meio ambiente - Descarga Atmosférica	2
17767444	1	PTE - 17056	25/01/2024 15:40	28/01/2024 18:30	Meio ambiente - Árvore ou Vegetação	1
17759328	1	PTE - 17056	25/01/2024 16:45	26/01/2024 09:44	Meio ambiente - Descarga Atmosférica	10
17760353	2	PTE - 17056	25/01/2024 07:03	26/01/2024 14:25	Meio ambiente - Vento	10
17760353	1	PTE - 17056	25/01/2024 07:03	26/01/2024 14:25	Meio ambiente - Vento	1
17756296	1	PTE - 17056	25/01/2024 12:49	25/01/2024 13:04	Não classificada	13
17758419	1	PTE - 17056	25/01/2024 12:32	25/01/2024 21:11	Meio ambiente - Descarga Atmosférica	6
17759422	1	PTE - 17056	25/01/2024 12:01	26/01/2024 10:15	Meio ambiente - Árvore ou Vegetação	2
17760099	1	PTE - 17056	25/01/2024 11:37	26/01/2024 13:28	Meio ambiente - Descarga Atmosférica	2
17757813	1	PTE - 17056	25/01/2024 11:31	25/01/2024 17:52	Meio ambiente - Árvore ou Vegetação	14
17759244	1	PTE - 17056	25/01/2024 11:08	26/01/2024 09:16	Meio ambiente - Árvore ou Vegetação	1
17755980	1	PTE - 17056	25/01/2024 10:07	25/01/2024 11:41	Meio ambiente - Vento	38
17759324	1	PTE - 17056	25/01/2024 08:36	26/01/2024 09:40	Meio ambiente - Descarga Atmosférica	1
17755360	1	PTE - 17056	25/01/2024 08:08	25/01/2024 08:43	Não classificada	1
17759804	2	PTE - 17056	25/01/2024 06:55	26/01/2024 11:45	Meio ambiente - Árvore ou Vegetação	2
17759804	1	PTE - 17056	25/01/2024 06:55	26/01/2024 11:45	Meio ambiente - Árvore ou Vegetação	6
17759543	1	PTE - 17056	25/01/2024 06:44	26/01/2024 10:29	Meio ambiente - Descarga Atmosférica	1
17760353	3	PTE - 17056	25/01/2024 07:03	26/01/2024 14:25	Meio ambiente - Vento	2
17778929	2	PTE - 17056	26/01/2024 07:57	01/02/2024 14:00	Meio ambiente - Árvore ou Vegetação	9
17778929	1	PTE - 17056	26/01/2024 07:57	01/02/2024 13:30	Meio ambiente - Árvore ou Vegetação	2
17762865	2	PTE - 17056	26/01/2024 12:48	27/01/2024 11:06	Meio ambiente - Descarga Atmosférica	12
17762865	1	PTE - 17056	26/01/2024 12:48	27/01/2024 11:06	Meio ambiente - Descarga Atmosférica	53
17821343	3	PTE - 17056	26/01/2024 17:36	28/01/2024 13:00	Meio ambiente - Árvore ou Vegetação	27
17821343	2	PTE - 17056	26/01/2024 17:36	26/01/2024 22:17	Meio ambiente - Árvore ou Vegetação	19
17821343	1	PTE - 17056	26/01/2024 17:36	26/01/2024 20:33	Meio ambiente - Árvore ou Vegetação	1
17763181	1	PTE - 17056	26/01/2024 18:42	27/01/2024 13:08	Meio ambiente - Descarga Atmosférica	3
17761024	1	PTE - 17056	26/01/2024 09:18	26/01/2024 16:20	Meio ambiente - Descarga Atmosférica	1
17759823	1	PTE - 17056	26/01/2024 08:42	26/01/2024 11:48	Meio ambiente - Árvore ou Vegetação	1
17760487	1	PTE - 17056	26/01/2024 09:30	26/01/2024 11:30	Meio ambiente - Vento	8
17761192	1	PTE - 17056	26/01/2024 13:37	26/01/2024 17:06	Meio ambiente - Descarga Atmosférica	3
17767169	2	PTE - 17056	27/01/2024 08:24	28/01/2024 17:28	Meio ambiente - Árvore ou Vegetação	1
17767169	1	PTE - 17056	27/01/2024 08:24	28/01/2024 17:28	Meio ambiente - Árvore ou Vegetação	18
17766349	1	PTE - 17056	27/01/2024 16:59	28/01/2024 12:06	Meio ambiente - Árvore ou Vegetação	25
17766544	1	PTE - 17056	27/01/2024 19:24	28/01/2024 13:45	Meio ambiente - Descarga Atmosférica	7
17765745	1	PTE - 17056	27/01/2024 18:32	27/01/2024 23:01	Meio ambiente - Descarga Atmosférica	1
17768147	1	PTE - 17056	27/01/2024 17:33	29/01/2024 08:59	Meio ambiente - Árvore ou Vegetação	1
17767625	1	PTE - 17056	27/01/2024 17:09	28/01/2024 21:16	Não classificada	9
17763848	1	PTE - 17056	27/01/2024 08:24	27/01/2024 16:30	Não classificada	5
17764034	2	PTE - 17056	27/01/2024 13:52	27/01/2024 17:26	Meio ambiente - Descarga Atmosférica	125
17764034	1	PTE - 17056	27/01/2024 13:52	27/01/2024 17:26	Meio ambiente - Descarga Atmosférica	8
17764139	1	PTE - 17056	27/01/2024 12:53	27/01/2024 18:01	Meio ambiente - Árvore ou Vegetação	4
17774021	2	PTE - 17056	27/01/2024 09:53	30/01/2024 19:30	Meio ambiente - Vento	1
17774021	1	PTE - 17056	27/01/2024 09:53	27/01/2024 13:46	Meio ambiente - Vento	12
17764445	1	PTE - 17056	27/01/2024 12:07	27/01/2024 20:16	Meio ambiente - Árvore ou Vegetação	5
17767274	1	PTE - 17056	27/01/2024 10:48	28/01/2024 17:56	Meio ambiente - Descarga Atmosférica	1
17763536	1	PTE - 17056	27/01/2024 09:44	27/01/2024 15:04	Meio ambiente - Descarga Atmosférica	25
17768650	1	PTE - 17056	27/01/2024 08:14	29/01/2024 11:18	Meio ambiente - Descarga Atmosférica	1

17763073	1	PTE - 17056	27/01/2024 06:57	27/01/2024 12:17	Meio ambiente - Descarga Atmosférica	43
17751310	1	PTHD - 15234	23/01/2024 19:27	24/01/2024 10:05	Meio ambiente - Descarga Atmosférica	1
17749689	1	PTHD - 15234	23/01/2024 17:15	23/01/2024 19:53	Não classificada	8
17749680	1	PTHD - 15234	23/01/2024 12:54	23/01/2024 19:48	Meio ambiente - Descarga Atmosférica	12
17758353	1	PTHD - 15234	24/01/2024 16:54	25/01/2024 20:47	Meio ambiente - Vento	1
17751543	1	PTHD - 15234	24/01/2024 09:28	24/01/2024 10:52	Meio ambiente - Árvore ou Vegetação	1
17750745	2	PTHD - 15234	24/01/2024 06:47	24/01/2024 08:27	Meio ambiente - Descarga Atmosférica	100
17750745	1	PTHD - 15234	24/01/2024 06:47	24/01/2024 08:27	Meio ambiente - Descarga Atmosférica	1
17751781	1	PTHD - 15234	24/01/2024 06:13	24/01/2024 11:33	Meio ambiente - Descarga Atmosférica	9
17809458	6	PTHD - 15234	25/01/2024 05:11	25/01/2024 11:21	Meio ambiente - Árvore ou Vegetação	58
17800049	7	PTHD - 15234	25/01/2024 11:03	25/01/2024 11:28	Meio ambiente - Vento	169
17758807	3	PTHD - 15234	25/01/2024 14:43	25/01/2024 23:28	Meio ambiente - Árvore ou Vegetação	1380
17758807	2	PTHD - 15234	25/01/2024 14:43	25/01/2024 23:28	Meio ambiente - Árvore ou Vegetação	1
17758807	1	PTHD - 15234	25/01/2024 14:43	25/01/2024 23:28	Meio ambiente - Árvore ou Vegetação	4
17800067	1	PTHD - 15234	25/01/2024 18:46	25/01/2024 19:26	Meio ambiente - Vento	1
17800066	1	PTHD - 15234	25/01/2024 15:24	25/01/2024 18:42	Meio ambiente - Vento	1
17800063	2	PTHD - 15234	25/01/2024 15:07	25/01/2024 15:11	Meio ambiente - Vento	10
17800063	1	PTHD - 15234	25/01/2024 15:07	25/01/2024 15:11	Meio ambiente - Vento	427
17800061	3	PTHD - 15234	25/01/2024 14:33	25/01/2024 17:42	Meio ambiente - Vento	17
17800061	2	PTHD - 15234	25/01/2024 14:33	25/01/2024 17:42	Meio ambiente - Vento	183
17800061	1	PTHD - 15234	25/01/2024 14:33	25/01/2024 17:42	Meio ambiente - Vento	16
17800049	13	PTHD - 15234	25/01/2024 11:03	25/01/2024 14:54	Meio ambiente - Vento	10
17800049	12	PTHD - 15234	25/01/2024 11:03	25/01/2024 14:54	Meio ambiente - Vento	427
17800049	10	PTHD - 15234	25/01/2024 11:03	25/01/2024 13:22	Meio ambiente - Vento	183
17800049	9	PTHD - 15234	25/01/2024 11:03	25/01/2024 13:22	Meio ambiente - Vento	795
17800049	8	PTHD - 15234	25/01/2024 11:03	25/01/2024 11:31	Meio ambiente - Vento	5
17800049	6	PTHD - 15234	25/01/2024 11:03	25/01/2024 11:28	Meio ambiente - Vento	638
17800049	5	PTHD - 15234	25/01/2024 11:03	25/01/2024 11:28	Meio ambiente - Vento	333
17800049	4	PTHD - 15234	25/01/2024 11:03	25/01/2024 11:12	Meio ambiente - Vento	2272
17800049	3	PTHD - 15234	25/01/2024 11:03	25/01/2024 11:12	Meio ambiente - Vento	2
17800049	2	PTHD - 15234	25/01/2024 11:03	25/01/2024 11:12	Meio ambiente - Vento	1
17800049	1	PTHD - 15234	25/01/2024 11:03	25/01/2024 11:12	Meio ambiente - Vento	1
17756483	1	PTHD - 15234	25/01/2024 09:48	25/01/2024 13:53	Meio ambiente - Árvore ou Vegetação	4
17800064	1	PTHD - 15234	25/01/2024 15:13	25/01/2024 17:42	Meio ambiente - Vento	420
17809459	1	PTHD - 15234	25/01/2024 16:15	26/01/2024 17:15	Meio ambiente - Árvore ou Vegetação	5
17809458	7	PTHD - 15234	25/01/2024 05:11	25/01/2024 11:21	Meio ambiente - Árvore ou Vegetação	79
17809458	5	PTHD - 15234	25/01/2024 05:11	25/01/2024 11:00	Meio ambiente - Árvore ou Vegetação	31
17809458	4	PTHD - 15234	25/01/2024 05:11	25/01/2024 09:04	Meio ambiente - Árvore ou Vegetação	23
17809458	2	PTHD - 15234	25/01/2024 05:11	25/01/2024 07:38	Meio ambiente - Árvore ou Vegetação	3
17809458	1	PTHD - 15234	25/01/2024 05:11	25/01/2024 07:38	Meio ambiente - Árvore ou Vegetação	544
17800049	11	PTHD - 15234	25/01/2024 11:03	25/01/2024 13:22	Meio ambiente - Vento	17
17762072	1	PTHD - 15234	26/01/2024 12:59	26/01/2024 21:37	Não classificada	219
17760194	1	PTHD - 15234	26/01/2024 07:51	26/01/2024 13:57	Meio ambiente - Árvore ou Vegetação	1
17809461	1	PTHD - 15234	26/01/2024 09:58	26/01/2024 17:04	Meio ambiente - Árvore ou Vegetação	31
17809460	2	PTHD - 15234	26/01/2024 09:58	26/01/2024 17:04	Meio ambiente - Árvore ou Vegetação	74
17809460	1	PTHD - 15234	26/01/2024 09:58	26/01/2024 17:04	Meio ambiente - Árvore ou Vegetação	58
17763714	1	PTHD - 15234	27/01/2024 12:56	27/01/2024 13:15	Não classificada	1114
17764203	1	PTHD - 15234	27/01/2024 14:55	27/01/2024 18:26	Meio ambiente - Descarga Atmosférica	7
17763714	3	PTHD - 15234	27/01/2024 12:56	27/01/2024 13:59	Não classificada	113
17763541	1	PTHD - 15234	27/01/2024 11:07	27/01/2024 14:54	Meio ambiente - Descarga Atmosférica	3
17765847	1	PTHD - 15234	27/01/2024 08:47	28/01/2024 07:30	Meio ambiente - Descarga Atmosférica	2
17762981	1	PTHD - 15234	27/01/2024 06:20	27/01/2024 11:40	Meio ambiente - Descarga Atmosférica	8
17763714	2	PTHD - 15234	27/01/2024 12:56	27/01/2024 13:59	Não classificada	3991
17750144	1	PTID - 17052	23/01/2024 20:49	23/01/2024 22:23	Meio ambiente - Descarga Atmosférica	8
17751780	1	PTID - 17052	24/01/2024 05:50	24/01/2024 11:29	Não classificada	8
17751913	2	PTID - 17052	24/01/2024 09:26	24/01/2024 09:56	Meio ambiente - Árvore ou Vegetação	158
17751913	1	PTID - 17052	24/01/2024 09:26	24/01/2024 09:56	Meio ambiente - Árvore ou Vegetação	12
17751912	5	PTID - 17052	24/01/2024 00:34	24/01/2024 12:09	Meio ambiente - Árvore ou Vegetação	10
17751912	4	PTID - 17052	24/01/2024 00:34	24/01/2024 12:09	Meio ambiente - Árvore ou Vegetação	7

17751912	3	PTID - 17052	24/01/2024 00:34	24/01/2024 11:39	Meio ambiente - Árvore ou Vegetação	12
17751912	2	PTID - 17052	24/01/2024 00:34	24/01/2024 08:30	Meio ambiente - Árvore ou Vegetação	158
17751912	1	PTID - 17052	24/01/2024 00:34	24/01/2024 08:30	Meio ambiente - Árvore ou Vegetação	12
17758378	1	PTID - 17052	25/01/2024 19:20	25/01/2024 20:54	Meio ambiente - Descarga Atmosférica	10
17758245	1	PTID - 17052	25/01/2024 17:55	25/01/2024 19:56	Não classificada	121
17758244	1	PTID - 17052	25/01/2024 16:55	25/01/2024 19:56	Não classificada	27
17767762	4	PTID - 17052	26/01/2024 16:31	27/01/2024 00:03	Meio ambiente - Vento	1
17761869	12	PTID - 17052	26/01/2024 14:12	26/01/2024 19:34	Meio ambiente - Vento	140
17761869	11	PTID - 17052	26/01/2024 14:12	26/01/2024 19:34	Meio ambiente - Vento	40
17761869	10	PTID - 17052	26/01/2024 14:12	26/01/2024 19:23	Meio ambiente - Vento	36
17761869	9	PTID - 17052	26/01/2024 14:12	26/01/2024 19:23	Meio ambiente - Vento	2
17761869	7	PTID - 17052	26/01/2024 14:12	26/01/2024 18:46	Meio ambiente - Vento	10
17761869	6	PTID - 17052	26/01/2024 14:12	26/01/2024 15:37	Meio ambiente - Vento	20
17761869	5	PTID - 17052	26/01/2024 14:12	26/01/2024 15:34	Meio ambiente - Vento	4
17761869	3	PTID - 17052	26/01/2024 14:12	26/01/2024 14:57	Meio ambiente - Vento	284
17761869	2	PTID - 17052	26/01/2024 14:12	26/01/2024 14:57	Meio ambiente - Vento	501
17761869	1	PTID - 17052	26/01/2024 14:12	26/01/2024 14:57	Meio ambiente - Vento	7
17761978	1	PTID - 17052	26/01/2024 11:35	26/01/2024 20:59	Meio ambiente - Vento	10
17759749	1	PTID - 17052	26/01/2024 09:00	26/01/2024 11:27	Meio ambiente - Árvore ou Vegetação	1
17761869	8	PTID - 17052	26/01/2024 14:12	26/01/2024 18:46	Meio ambiente - Vento	47
17761869	4	PTID - 17052	26/01/2024 14:12	26/01/2024 15:34	Meio ambiente - Vento	635
17752038	1	PTUU - 15229	23/01/2024 19:15	24/01/2024 12:34	Meio ambiente - Descarga Atmosférica	2
17748940	1	PTUU - 15229	23/01/2024 14:14	23/01/2024 16:50	Meio ambiente - Descarga Atmosférica	7
17747972	1	PTUU - 15229	23/01/2024 13:11	23/01/2024 14:08	Não classificada	60
17748391	1	PTUU - 15229	23/01/2024 09:52	23/01/2024 15:19	Meio ambiente - Descarga Atmosférica	1
17747879	1	PTUU - 15229	23/01/2024 05:56	23/01/2024 14:03	Meio ambiente - Descarga Atmosférica	3
17793383	1	PTUU - 15229	24/01/2024 19:26	25/01/2024 09:59	Meio ambiente - Descarga Atmosférica	6
17755812	1	PTUU - 15229	24/01/2024 19:08	25/01/2024 10:35	Meio ambiente - Descarga Atmosférica	3
17754687	1	PTUU - 15229	24/01/2024 18:10	24/01/2024 21:25	Não classificada	3
17754289	1	PTUU - 15229	24/01/2024 17:40	24/01/2024 19:18	Não classificada	1
17754464	1	PTUU - 15229	24/01/2024 17:39	24/01/2024 20:13	Não classificada	3
17755859	1	PTUU - 15229	24/01/2024 17:04	25/01/2024 10:49	Meio ambiente - Vento	1
17756179	1	PTUU - 15229	24/01/2024 16:47	25/01/2024 12:19	Meio ambiente - Descarga Atmosférica	1
17753486	1	PTUU - 15229	24/01/2024 13:28	24/01/2024 16:23	Meio ambiente - Vento	11
17809186	4	PTUU - 15229	24/01/2024 13:18	25/01/2024 16:49	Não classificada	20
17809186	3	PTUU - 15229	24/01/2024 13:18	24/01/2024 17:15	Não classificada	16
17809186	2	PTUU - 15229	24/01/2024 13:18	24/01/2024 17:15	Não classificada	1
17809186	1	PTUU - 15229	24/01/2024 13:18	24/01/2024 16:50	Não classificada	55
17752778	1	PTUU - 15229	24/01/2024 12:09	24/01/2024 14:33	Meio ambiente - Descarga Atmosférica	2
17752215	1	PTUU - 15229	24/01/2024 09:09	24/01/2024 13:13	Não classificada	4
17751632	1	PTUU - 15229	24/01/2024 06:23	24/01/2024 10:20	Meio ambiente - Árvore ou Vegetação	1
17756062	1	PTUU - 15229	25/01/2024 07:02	25/01/2024 11:35	Meio ambiente - Descarga Atmosférica	1
17756229	1	PTUU - 15229	25/01/2024 06:49	25/01/2024 12:33	Não classificada	1
17763097	1	PTUU - 15229	26/01/2024 15:31	27/01/2024 12:31	Meio ambiente - Descarga Atmosférica	1
17762717	1	PTUU - 15229	26/01/2024 15:28	27/01/2024 10:09	Meio ambiente - Descarga Atmosférica	1
17760289	1	PTUU - 15229	26/01/2024 11:52	26/01/2024 14:03	Meio ambiente - Descarga Atmosférica	2
17759495	1	PTUU - 15229	26/01/2024 07:36	26/01/2024 10:03	Não classificada	1
17762921	1	PTUU - 15229	27/01/2024 08:48	27/01/2024 11:19	Meio ambiente - Descarga Atmosférica	2
17765820	1	PTUU - 15229	27/01/2024 15:38	27/01/2024 18:54	Não classificada	78
17765819	4	PTUU - 15229	27/01/2024 06:41	27/01/2024 15:26	Não classificada	78
17765819	3	PTUU - 15229	27/01/2024 06:41	27/01/2024 11:04	Não classificada	220
17765819	2	PTUU - 15229	27/01/2024 06:41	27/01/2024 10:08	Não classificada	1
17765819	1	PTUU - 15229	27/01/2024 06:41	27/01/2024 10:08	Não classificada	143
17750253	1	PYN - 15228	23/01/2024 20:35	23/01/2024 23:02	Meio ambiente - Descarga Atmosférica	3
17753906	1	PYN - 15228	24/01/2024 16:56	24/01/2024 17:58	Meio ambiente - Descarga Atmosférica	1
17753316	1	PYN - 15228	24/01/2024 14:48	24/01/2024 16:07	Meio ambiente - Descarga Atmosférica	12
17753499	1	PYN - 15228	24/01/2024 14:02	24/01/2024 16:20	Meio ambiente - Árvore ou Vegetação	1
17752732	1	PYN - 15228	24/01/2024 10:06	24/01/2024 14:36	Meio ambiente - Descarga Atmosférica	1
17758665	1	PYN - 15228	25/01/2024 19:32	25/01/2024 22:24	Meio ambiente - Árvore ou Vegetação	5

17756097	1	PYN - 15228	25/01/2024 11:05	25/01/2024 11:26	Meio ambiente - Descarga Atmosférica	2
17755967	1	PYN - 15228	25/01/2024 07:33	25/01/2024 11:11	Meio ambiente - Descarga Atmosférica	1
17761882	1	PYN - 15228	26/01/2024 16:10	26/01/2024 20:38	Meio ambiente - Descarga Atmosférica	3
17760275	1	PYN - 15228	26/01/2024 09:52	26/01/2024 14:03	Meio ambiente - Árvore ou Vegetação	1
17776725	2	PZLU - 17050	24/01/2024 09:34	31/01/2024 16:15	Meio ambiente - Vento	18
17776725	1	PZLU - 17050	24/01/2024 09:34	31/01/2024 16:15	Meio ambiente - Vento	4
17762570	1	PZLU - 17050	24/01/2024 12:30	27/01/2024 08:50	Não classificada	14
17759770	1	PZLU - 17050	24/01/2024 10:45	26/01/2024 11:37	Não classificada	8
17763276	1	PZLU - 17050	24/01/2024 20:49	27/01/2024 13:46	Não classificada	1
17755627	1	PZLU - 17050	24/01/2024 17:44	25/01/2024 09:51	Não classificada	5
17755334	1	PZLU - 17050	24/01/2024 16:31	25/01/2024 08:30	Meio ambiente - Descarga Atmosférica	1
17760260	1	PZLU - 17050	24/01/2024 16:30	26/01/2024 12:40	Não classificada	1
17753306	1	PZLU - 17050	24/01/2024 14:21	24/01/2024 15:45	Meio ambiente - Árvore ou Vegetação	1
17752716	2	PZLU - 17050	24/01/2024 09:12	24/01/2024 14:26	Não classificada	2
17752716	1	PZLU - 17050	24/01/2024 09:12	24/01/2024 14:26	Não classificada	29
17759319	1	PZLU - 17050	24/01/2024 08:59	26/01/2024 09:48	Meio ambiente - Descarga Atmosférica	1
17750797	1	PZLU - 17050	24/01/2024 06:18	24/01/2024 08:43	Meio ambiente - Descarga Atmosférica	14
17763179	1	PZLU - 17050	26/01/2024 16:38	27/01/2024 13:04	Meio ambiente - Descarga Atmosférica	5
17769598	1	PZLU - 17050	26/01/2024 16:58	29/01/2024 15:09	Meio ambiente - Descarga Atmosférica	3
17762773	1	PZLU - 17050	26/01/2024 13:26	27/01/2024 10:23	Não classificada	2
17764190	2	PZLU - 17050	26/01/2024 16:14	27/01/2024 18:29	Meio ambiente - Descarga Atmosférica	2
17764190	1	PZLU - 17050	26/01/2024 16:14	27/01/2024 18:29	Meio ambiente - Descarga Atmosférica	20
17770493	9	PZLU - 17050	26/01/2024 17:34	29/01/2024 17:59	Meio ambiente - Árvore ou Vegetação	5
17770493	8	PZLU - 17050	26/01/2024 17:34	29/01/2024 11:56	Meio ambiente - Árvore ou Vegetação	15
17770493	7	PZLU - 17050	26/01/2024 17:34	28/01/2024 21:54	Meio ambiente - Árvore ou Vegetação	51
17770493	5	PZLU - 17050	26/01/2024 17:34	28/01/2024 21:54	Meio ambiente - Árvore ou Vegetação	76
17770493	4	PZLU - 17050	26/01/2024 17:34	28/01/2024 09:49	Meio ambiente - Árvore ou Vegetação	238
17770493	2	PZLU - 17050	26/01/2024 17:34	28/01/2024 09:49	Meio ambiente - Árvore ou Vegetação	21
17770493	1	PZLU - 17050	26/01/2024 17:34	28/01/2024 09:49	Meio ambiente - Árvore ou Vegetação	190
17762635	9	PZLU - 17050	26/01/2024 16:33	27/01/2024 09:37	Meio ambiente - Vento	279
17762635	7	PZLU - 17050	26/01/2024 16:33	26/01/2024 20:14	Meio ambiente - Vento	158
17762635	6	PZLU - 17050	26/01/2024 16:33	26/01/2024 20:14	Meio ambiente - Vento	60
17762635	5	PZLU - 17050	26/01/2024 16:33	26/01/2024 20:14	Meio ambiente - Vento	36
17762635	3	PZLU - 17050	26/01/2024 16:33	26/01/2024 18:57	Meio ambiente - Vento	1
17762635	2	PZLU - 17050	26/01/2024 16:33	26/01/2024 18:57	Meio ambiente - Vento	230
17762635	1	PZLU - 17050	26/01/2024 16:33	26/01/2024 17:29	Meio ambiente - Vento	2560
17773710	1	PZLU - 17050	26/01/2024 16:24	30/01/2024 18:07	Meio ambiente - Descarga Atmosférica	5
17766361	1	PZLU - 17050	26/01/2024 13:29	28/01/2024 12:23	Não classificada	1
17760871	1	PZLU - 17050	26/01/2024 10:24	26/01/2024 15:53	Meio ambiente - Descarga Atmosférica	1
17759863	1	PZLU - 17050	26/01/2024 08:16	26/01/2024 11:58	Meio ambiente - Vento	52
17767009	1	PZLU - 17050	26/01/2024 07:57	28/01/2024 16:27	Meio ambiente - Descarga Atmosférica	5
17759262	2	PZLU - 17050	26/01/2024 06:53	26/01/2024 09:15	Meio ambiente - Descarga Atmosférica	1
17759262	1	PZLU - 17050	26/01/2024 06:53	26/01/2024 09:15	Meio ambiente - Descarga Atmosférica	4
17759648	1	PZLU - 17050	26/01/2024 06:32	26/01/2024 11:05	Meio ambiente - Vento	10
17762635	8	PZLU - 17050	26/01/2024 16:33	26/01/2024 20:14	Meio ambiente - Vento	11
17762635	4	PZLU - 17050	26/01/2024 16:33	26/01/2024 20:14	Meio ambiente - Vento	50
17760261	2	PZLU - 17050	26/01/2024 08:15	26/01/2024 12:40	Não classificada	1
17760261	1	PZLU - 17050	26/01/2024 08:15	26/01/2024 12:40	Não classificada	2
17770493	3	PZLU - 17050	26/01/2024 17:34	28/01/2024 09:49	Meio ambiente - Árvore ou Vegetação	1
17776254	1	PZLU - 17050	27/01/2024 08:05	30/01/2024 15:30	Meio ambiente - Árvore ou Vegetação	2
17776253	1	PZLU - 17050	27/01/2024 05:27	30/01/2024 15:30	Meio ambiente - Árvore ou Vegetação	1
17833112	1	RBSD - 15652	23/01/2024 20:43	24/01/2024 07:54	Meio ambiente - Árvore ou Vegetação	11
17751466	2	RBSD - 15652	23/01/2024 21:41	24/01/2024 03:34	Meio ambiente - Vento	3210
17751466	1	RBSD - 15652	23/01/2024 21:41	24/01/2024 01:42	Meio ambiente - Vento	3042
17803457	4	RBSD - 15652	23/01/2024 20:36	24/01/2024 13:34	Meio ambiente - Árvore ou Vegetação	181
17803457	3	RBSD - 15652	23/01/2024 20:36	23/01/2024 23:25	Meio ambiente - Árvore ou Vegetação	836
17803457	2	RBSD - 15652	23/01/2024 20:36	23/01/2024 23:06	Meio ambiente - Árvore ou Vegetação	1499
17803457	1	RBSD - 15652	23/01/2024 20:36	23/01/2024 21:03	Meio ambiente - Árvore ou Vegetação	3519
17754755	1	RBSD - 15652	24/01/2024 20:45	24/01/2024 22:23	Não classificada	31

17754725	1	RBSD - 15652	24/01/2024 19:27	24/01/2024 21:37	Meio ambiente - Vento	169
17841126	1	RBSD - 15652	24/01/2024 13:34	24/01/2024 14:15	Meio ambiente - Descarga Atmosférica	119
17758899	1	RBSD - 15652	25/01/2024 19:52	26/01/2024 02:06	Meio ambiente - Árvore ou Vegetação	169
17778708	1	RBSD - 15652	25/01/2024 07:23	25/01/2024 07:38	Meio ambiente - Descarga Atmosférica	121
17755677	1	RBSD - 15652	25/01/2024 06:51	25/01/2024 10:07	Meio ambiente - Vento	191
17761907	1	RBSD - 15652	26/01/2024 19:04	26/01/2024 20:39	Meio ambiente - Árvore ou Vegetação	169
17761768	1	RBSD - 15652	26/01/2024 18:09	26/01/2024 19:55	Meio ambiente - Vento	40
17761702	1	RBSD - 15652	26/01/2024 17:59	26/01/2024 19:13	Meio ambiente - Vento	10
17761425	1	RBSD - 15652	26/01/2024 14:28	26/01/2024 17:53	Meio ambiente - Descarga Atmosférica	311
17759978	1	RBSD - 15652	26/01/2024 10:35	26/01/2024 13:10	Meio ambiente - Árvore ou Vegetação	169
17750698	1	RBST - 15225	23/01/2024 20:33	24/01/2024 05:03	Meio ambiente - Vento	2546
17752655	1	RBST - 15225	23/01/2024 20:27	24/01/2024 06:55	Meio ambiente - Vento	3
17750346	1	RBST - 15225	23/01/2024 18:31	23/01/2024 23:56	Meio ambiente - Árvore ou Vegetação	39
17749419	1	RBST - 15225	23/01/2024 16:21	23/01/2024 18:38	Não classificada	440
17754725	1	RBST - 15225	24/01/2024 19:27	24/01/2024 21:37	Meio ambiente - Vento	7
17756630	1	RBST - 15225	24/01/2024 17:03	24/01/2024 21:09	Meio ambiente - Descarga Atmosférica	327
17765550	2	RBST - 15225	24/01/2024 20:46	24/01/2024 22:37	Meio ambiente - Vento	272
17765550	1	RBST - 15225	24/01/2024 20:46	24/01/2024 22:37	Meio ambiente - Vento	92
17765549	2	RBST - 15225	24/01/2024 08:07	24/01/2024 22:37	Meio ambiente - Vento	7
17765549	1	RBST - 15225	24/01/2024 08:07	24/01/2024 22:37	Meio ambiente - Vento	38
17752990	1	RBST - 15225	24/01/2024 11:43	24/01/2024 15:10	Não classificada	4
17751515	1	RBST - 15225	24/01/2024 08:33	24/01/2024 10:40	Meio ambiente - Vento	14
17837491	1	RBST - 15225	24/01/2024 04:55	24/01/2024 10:15	Meio ambiente - Descarga Atmosférica	423
17758899	1	RBST - 15225	25/01/2024 19:52	26/01/2024 02:06	Meio ambiente - Árvore ou Vegetação	7
17778708	1	RBST - 15225	25/01/2024 07:23	25/01/2024 07:38	Meio ambiente - Descarga Atmosférica	1579
17778707	1	RBST - 15225	25/01/2024 07:23	25/01/2024 07:38	Meio ambiente - Descarga Atmosférica	111
17778706	1	RBST - 15225	25/01/2024 07:23	25/01/2024 07:31	Meio ambiente - Descarga Atmosférica	6503
17761907	1	RBST - 15225	26/01/2024 19:04	26/01/2024 20:39	Meio ambiente - Árvore ou Vegetação	7
17836384	1	RBST - 15225	26/01/2024 17:47	26/01/2024 21:53	Meio ambiente - Descarga Atmosférica	16
17761510	1	RBST - 15225	26/01/2024 15:14	26/01/2024 18:32	Meio ambiente - Árvore ou Vegetação	10
17759978	1	RBST - 15225	26/01/2024 10:35	26/01/2024 13:10	Meio ambiente - Árvore ou Vegetação	7
17752201	1	RBSU - 16312	23/01/2024 20:52	24/01/2024 05:57	Meio ambiente - Vento	128
17752200	1	RBSU - 16312	23/01/2024 20:33	24/01/2024 05:57	Meio ambiente - Vento	212
17750730	1	RBSU - 16312	23/01/2024 21:42	24/01/2024 08:31	Meio ambiente - Vento	1
17793934	1	RBSU - 16312	23/01/2024 21:13	24/01/2024 08:15	Meio ambiente - Vento	121
17749419	1	RBSU - 16312	23/01/2024 16:21	23/01/2024 18:38	Não classificada	31
17749180	1	RBSU - 16312	23/01/2024 13:30	23/01/2024 17:51	Não classificada	120
17754018	1	RBSU - 16312	24/01/2024 16:27	24/01/2024 18:09	Meio ambiente - Vento	7
17752990	1	RBSU - 16312	24/01/2024 11:43	24/01/2024 15:10	Não classificada	56
17811683	3	RBSU - 16312	24/01/2024 10:57	24/01/2024 11:45	Não classificada	11
17811683	1	RBSU - 16312	24/01/2024 10:57	24/01/2024 11:13	Não classificada	58
17811681	1	RBSU - 16312	24/01/2024 07:02	24/01/2024 12:16	Não classificada	5
17811678	1	RBSU - 16312	24/01/2024 06:32	24/01/2024 11:09	Não classificada	10
17844491	1	RBSU - 16312	24/01/2024 05:58	24/01/2024 09:59	Meio ambiente - Vento	44
17758399	1	RBSU - 16312	25/01/2024 19:06	25/01/2024 21:05	Não classificada	68
17755776	1	RBSU - 16312	25/01/2024 09:10	25/01/2024 10:09	Meio ambiente - Descarga Atmosférica	33
17811284	1	RBSU - 16312	26/01/2024 17:31	27/01/2024 00:23	Meio ambiente - Vento	4
17759230	1	RBSU - 16312	26/01/2024 07:13	26/01/2024 09:08	Meio ambiente - Árvore ou Vegetação	571
17755743	1	RCA - 15223	24/01/2024 20:27	25/01/2024 10:15	Não classificada	2
17755814	1	RCA - 15223	24/01/2024 19:20	25/01/2024 10:38	Não classificada	2
17757099	1	RCA - 15223	24/01/2024 18:14	25/01/2024 15:35	Meio ambiente - Descarga Atmosférica	2
17758778	1	RCA - 15223	24/01/2024 14:19	25/01/2024 19:00	Meio ambiente - Árvore ou Vegetação	1
17755856	1	RCA - 15223	24/01/2024 14:53	25/01/2024 10:44	Meio ambiente - Descarga Atmosférica	1
17756222	1	RCA - 15223	24/01/2024 14:38	25/01/2024 12:31	Meio ambiente - Árvore ou Vegetação	1
17752211	1	RCA - 15223	24/01/2024 08:56	24/01/2024 13:08	Meio ambiente - Descarga Atmosférica	3
17757593	2	RCA - 15223	24/01/2024 03:48	25/01/2024 16:30	Não classificada	1
17753634	1	RCA - 15223	24/01/2024 07:30	24/01/2024 16:58	Meio ambiente - Descarga Atmosférica	3
17753153	1	RCA - 15223	24/01/2024 07:17	24/01/2024 15:49	Meio ambiente - Descarga Atmosférica	21
17751496	1	RCA - 15223	24/01/2024 06:23	24/01/2024 10:51	Meio ambiente - Descarga Atmosférica	32



17758208	1	RCA - 15223	25/01/2024 10:41	25/01/2024 19:54	Não classificada	6
17758276	1	RCA - 15223	25/01/2024 17:18	25/01/2024 20:11	Não classificada	1
17757227	2	RCA - 15223	25/01/2024 14:49	25/01/2024 15:49	Não classificada	1
17757227	1	RCA - 15223	25/01/2024 14:49	25/01/2024 15:49	Não classificada	5
17757945	1	RCA - 15223	25/01/2024 12:14	25/01/2024 18:36	Não classificada	1
17756899	1	RCA - 15223	25/01/2024 02:13	25/01/2024 15:07	Meio ambiente - Descarga Atmosférica	2
17762973	1	RCA - 15223	26/01/2024 17:28	27/01/2024 11:40	Meio ambiente - Descarga Atmosférica	1
17766173	1	RCA - 15223	26/01/2024 15:55	28/01/2024 11:00	Meio ambiente - Árvore ou Vegetação	1
17766172	1	RCA - 15223	26/01/2024 15:46	28/01/2024 11:00	Meio ambiente - Árvore ou Vegetação	2
17760211	1	RCA - 15223	26/01/2024 10:13	26/01/2024 13:54	Meio ambiente - Descarga Atmosférica	1
17761589	1	RCA - 15223	26/01/2024 09:22	26/01/2024 19:01	Não classificada	2
17752194	1	RES - 15222	23/01/2024 17:23	24/01/2024 11:45	Meio ambiente - Árvore ou Vegetação	3
17752149	1	RES - 15222	23/01/2024 19:19	24/01/2024 13:02	Não classificada	6
17755726	1	RES - 15222	23/01/2024 11:35	25/01/2024 10:20	Meio ambiente - Vento	1
17750485	1	RES - 15222	23/01/2024 11:26	24/01/2024 06:30	Meio ambiente - Descarga Atmosférica	2
17750674	1	RES - 15222	23/01/2024 11:05	24/01/2024 07:55	Meio ambiente - Descarga Atmosférica	1
17749127	1	RES - 15222	23/01/2024 06:55	23/01/2024 17:33	Não classificada	17
17755632	1	RES - 15222	24/01/2024 20:48	25/01/2024 10:02	Meio ambiente - Descarga Atmosférica	1
17754809	1	RES - 15222	24/01/2024 17:17	24/01/2024 22:17	Não classificada	76
17753641	1	RES - 15222	24/01/2024 08:15	24/01/2024 17:18	Meio ambiente - Descarga Atmosférica	5
17752375	1	RES - 15222	24/01/2024 07:28	24/01/2024 13:31	Meio ambiente - Descarga Atmosférica	5
17755545	1	RES - 15222	25/01/2024 08:03	25/01/2024 09:29	Meio ambiente - Árvore ou Vegetação	2
17761405	1	RES - 15222	26/01/2024 12:41	26/01/2024 17:56	Meio ambiente - Descarga Atmosférica	38
17763730	1	RES - 15222	26/01/2024 06:34	27/01/2024 16:00	Meio ambiente - Descarga Atmosférica	2
17753936	1	RPR - 16325	23/01/2024 12:51	24/01/2024 18:19	Meio ambiente - Descarga Atmosférica	1
17754340	1	RPR - 16325	23/01/2024 07:18	24/01/2024 19:44	Meio ambiente - Descarga Atmosférica	1
17756732	1	RPR - 16325	24/01/2024 19:04	25/01/2024 14:33	Meio ambiente - Descarga Atmosférica	7
17763240	1	RPR - 16325	25/01/2024 14:40	27/01/2024 13:32	Meio ambiente - Descarga Atmosférica	1
17777442	1	RPR - 16325	25/01/2024 11:26	31/01/2024 19:33	Meio ambiente - Descarga Atmosférica	2
17847278	1	RPR - 16325	26/01/2024 09:59	27/01/2024 17:46	Meio ambiente - Descarga Atmosférica	1
17847277	1	RPR - 16325	26/01/2024 09:59	27/01/2024 17:46	Meio ambiente - Descarga Atmosférica	1
17761812	1	RPR - 16325	26/01/2024 09:57	26/01/2024 20:13	Não classificada	2
17761666	1	RPR - 16325	26/01/2024 07:17	26/01/2024 19:25	Não classificada	19
17767275	1	RPR - 16325	27/01/2024 13:05	28/01/2024 18:01	Meio ambiente - Descarga Atmosférica	2
17767170	3	RPR - 16325	27/01/2024 09:59	28/01/2024 17:21	Meio ambiente - Descarga Atmosférica	3
17767170	2	RPR - 16325	27/01/2024 09:59	28/01/2024 17:21	Meio ambiente - Descarga Atmosférica	16
17767170	1	RPR - 16325	27/01/2024 09:59	28/01/2024 17:21	Meio ambiente - Descarga Atmosférica	45
17766939	1	RPR - 16325	27/01/2024 08:29	28/01/2024 15:53	Meio ambiente - Descarga Atmosférica	1
17762876	1	RPR - 16325	27/01/2024 00:40	27/01/2024 10:53	Meio ambiente - Descarga Atmosférica	1
17750216	1	RSP - 15220	23/01/2024 18:09	23/01/2024 22:57	Não classificada	1
17749615	1	RSP - 15220	23/01/2024 18:00	23/01/2024 19:29	Não classificada	144
17749209	1	RSP - 15220	23/01/2024 15:20	23/01/2024 17:28	Meio ambiente - Árvore ou Vegetação	1
17748282	1	RSP - 15220	23/01/2024 09:04	23/01/2024 15:17	Meio ambiente - Vento	2
17753152	1	RSP - 15220	24/01/2024 07:14	24/01/2024 14:37	Não classificada	1
17751353	1	RSP - 15220	24/01/2024 06:18	24/01/2024 10:09	Meio ambiente - Vento	3
17759462	1	RSP - 15220	25/01/2024 19:13	26/01/2024 10:06	Meio ambiente - Vento	1
17758433	1	RSP - 15220	25/01/2024 18:28	25/01/2024 21:12	Não classificada	1
17757827	1	RSP - 15220	25/01/2024 12:30	25/01/2024 18:17	Meio ambiente - Árvore ou Vegetação	18
17761649	1	RSP - 15220	26/01/2024 18:13	26/01/2024 19:26	Meio ambiente - Árvore ou Vegetação	9
17761628	1	RSP - 15220	26/01/2024 11:41	26/01/2024 19:22	Meio ambiente - Árvore ou Vegetação	18
17760743	1	RSP - 15220	26/01/2024 09:06	26/01/2024 15:35	Não classificada	2
17840849	1	RSP - 15220	27/01/2024 22:17	28/01/2024 03:31	Não classificada	676
17766976	1	RSP - 15220	27/01/2024 17:32	28/01/2024 16:13	Meio ambiente - Vento	1
17767019	1	RSP - 15220	27/01/2024 08:56	28/01/2024 16:49	Meio ambiente - Árvore ou Vegetação	6
17753126	1	RSS - 15219	23/01/2024 19:24	24/01/2024 15:55	Não classificada	1
17761376	1	RSS - 15219	23/01/2024 16:12	24/01/2024 08:53	Meio ambiente - Vento	60
17752633	1	RSS - 15219	23/01/2024 16:38	24/01/2024 14:46	Não classificada	4
17753603	2	RSS - 15219	23/01/2024 06:15	24/01/2024 16:30	Meio ambiente - Árvore ou Vegetação	5
17753603	1	RSS - 15219	23/01/2024 06:15	23/01/2024 18:06	Meio ambiente - Árvore ou Vegetação	20

17756714	1	RSS - 15219	23/01/2024 13:53	25/01/2024 14:38	Não classificada	3
17752613	1	RSS - 15219	23/01/2024 10:27	24/01/2024 14:55	Meio ambiente - Descarga Atmosférica	2
17753363	1	RSS - 15219	23/01/2024 10:21	24/01/2024 16:20	Meio ambiente - Descarga Atmosférica	2
17756711	1	RSS - 15219	23/01/2024 09:28	25/01/2024 14:33	Meio ambiente - Descarga Atmosférica	2
17754512	1	RSS - 15219	23/01/2024 07:29	24/01/2024 20:31	Meio ambiente - Descarga Atmosférica	2
17755785	1	RSS - 15219	24/01/2024 18:33	25/01/2024 10:51	Meio ambiente - Vento	8
17778702	8	RSS - 15219	24/01/2024 21:05	24/01/2024 22:12	Meio ambiente - Vento	1
17778702	7	RSS - 15219	24/01/2024 21:05	24/01/2024 22:12	Meio ambiente - Vento	18
17778702	6	RSS - 15219	24/01/2024 21:05	24/01/2024 22:12	Meio ambiente - Vento	2
17778702	4	RSS - 15219	24/01/2024 21:05	24/01/2024 22:12	Meio ambiente - Vento	1109
17778702	3	RSS - 15219	24/01/2024 21:05	24/01/2024 22:08	Meio ambiente - Vento	2105
17778702	2	RSS - 15219	24/01/2024 21:05	24/01/2024 22:08	Meio ambiente - Vento	839
17778698	2	RSS - 15219	24/01/2024 18:27	25/01/2024 18:07	Meio ambiente - Árvore ou Vegetação	5
17778698	1	RSS - 15219	24/01/2024 18:27	25/01/2024 17:42	Meio ambiente - Árvore ou Vegetação	20
17756422	1	RSS - 15219	24/01/2024 15:12	25/01/2024 13:39	Meio ambiente - Descarga Atmosférica	2
17757091	1	RSS - 15219	24/01/2024 11:12	25/01/2024 15:36	Não classificada	1
17752546	1	RSS - 15219	24/01/2024 11:41	24/01/2024 14:17	Não classificada	3
17752503	1	RSS - 15219	24/01/2024 08:07	24/01/2024 13:56	Não classificada	16
17753822	1	RSS - 15219	24/01/2024 06:57	24/01/2024 17:57	Não classificada	42
17778702	5	RSS - 15219	24/01/2024 21:05	24/01/2024 22:12	Meio ambiente - Vento	9
17761377	1	RSS - 15219	24/01/2024 08:54	26/01/2024 17:20	Meio ambiente - Vento	12
17759466	1	RSS - 15219	25/01/2024 19:39	26/01/2024 10:25	Meio ambiente - Descarga Atmosférica	2
17760809	1	RSS - 15219	25/01/2024 18:05	26/01/2024 15:46	Não classificada	1
17761334	1	RSS - 15219	25/01/2024 15:59	26/01/2024 17:23	Meio ambiente - Descarga Atmosférica	2
17757766	1	RSS - 15219	25/01/2024 12:51	25/01/2024 17:40	Meio ambiente - Descarga Atmosférica	1
17760942	1	RSS - 15219	25/01/2024 11:00	26/01/2024 16:15	Não classificada	2
17762645	1	RSS - 15219	26/01/2024 19:46	27/01/2024 09:28	Meio ambiente - Descarga Atmosférica	1
17762133	1	RSS - 15219	26/01/2024 18:34	26/01/2024 21:57	Meio ambiente - Descarga Atmosférica	1
17762202	1	RSS - 15219	26/01/2024 17:18	26/01/2024 22:23	Meio ambiente - Descarga Atmosférica	2
17762176	1	RSS - 15219	26/01/2024 14:24	26/01/2024 22:17	Não classificada	2
17762484	1	RSS - 15219	26/01/2024 12:48	27/01/2024 07:53	Meio ambiente - Descarga Atmosférica	2
17760080	1	RSS - 15219	26/01/2024 10:30	26/01/2024 13:43	Meio ambiente - Árvore ou Vegetação	19
17764100	1	RSS - 15219	26/01/2024 09:48	27/01/2024 17:50	Meio ambiente - Descarga Atmosférica	1
17765559	1	RSS - 15219	26/01/2024 09:38	27/01/2024 22:06	Meio ambiente - Descarga Atmosférica	1
17759304	1	RSS - 15219	26/01/2024 07:18	26/01/2024 09:29	Meio ambiente - Descarga Atmosférica	2
17752115	1	SALU - 15217	23/01/2024 19:35	24/01/2024 12:51	Meio ambiente - Vento	21
17750357	2	SALU - 15217	23/01/2024 18:14	23/01/2024 21:11	Meio ambiente - Vento	144
17750357	1	SALU - 15217	23/01/2024 18:14	23/01/2024 21:11	Meio ambiente - Vento	982
17750960	1	SALU - 15217	23/01/2024 19:04	24/01/2024 09:18	Meio ambiente - Vento	1
17749503	2	SALU - 15217	23/01/2024 12:18	23/01/2024 19:00	Meio ambiente - Vento	18
17749503	1	SALU - 15217	23/01/2024 12:18	23/01/2024 19:00	Meio ambiente - Vento	17
17747615	1	SALU - 15217	23/01/2024 08:56	23/01/2024 13:24	Meio ambiente - Vento	15
17746145	1	SALU - 15217	23/01/2024 06:31	23/01/2024 07:24	Meio ambiente - Vento	1
17758577	2	SALU - 15217	25/01/2024 19:53	25/01/2024 21:53	Não classificada	18
17758577	1	SALU - 15217	25/01/2024 19:53	25/01/2024 21:53	Não classificada	17
17756485	1	SALU - 15217	25/01/2024 06:57	25/01/2024 13:56	Meio ambiente - Árvore ou Vegetação	4
17761838	1	SALU - 15217	26/01/2024 18:54	26/01/2024 20:12	Meio ambiente - Árvore ou Vegetação	243
17798540	2	SALU - 15217	26/01/2024 11:06	26/01/2024 12:21	Meio ambiente - Vento	144
17798540	1	SALU - 15217	26/01/2024 11:06	26/01/2024 12:21	Meio ambiente - Vento	979
17751461	1	SBAU - 15216	23/01/2024 21:25	24/01/2024 10:34	Meio ambiente - Descarga Atmosférica	47
17758887	4	SBAU - 15216	23/01/2024 21:24	24/01/2024 01:04	Meio ambiente - Vento	774
17758887	3	SBAU - 15216	23/01/2024 21:24	24/01/2024 01:02	Meio ambiente - Vento	497
17758887	2	SBAU - 15216	23/01/2024 21:24	23/01/2024 21:35	Meio ambiente - Vento	788
17758887	1	SBAU - 15216	23/01/2024 21:24	23/01/2024 21:30	Meio ambiente - Vento	2321
17752791	1	SBAU - 15216	24/01/2024 12:38	24/01/2024 14:23	Não classificada	83
17750905	1	SBAU - 15216	24/01/2024 06:30	24/01/2024 09:04	Meio ambiente - Árvore ou Vegetação	933
17751105	1	SBAU - 15216	24/01/2024 01:52	24/01/2024 09:51	Meio ambiente - Descarga Atmosférica	42
17758856	7	SBAU - 15216	25/01/2024 20:00	25/01/2024 22:09	Não classificada	9
17758856	10	SBAU - 15216	25/01/2024 20:00	25/01/2024 23:42	Não classificada	71

17758856	9	SBAU - 15216	25/01/2024 20:00	25/01/2024 22:12	Não classificada	583
17758856	8	SBAU - 15216	25/01/2024 20:00	25/01/2024 22:09	Não classificada	1300
17758856	5	SBAU - 15216	25/01/2024 20:00	25/01/2024 21:34	Não classificada	1646
17758856	4	SBAU - 15216	25/01/2024 20:00	25/01/2024 21:33	Não classificada	1571
17758856	3	SBAU - 15216	25/01/2024 20:00	25/01/2024 21:16	Não classificada	1168
17758856	2	SBAU - 15216	25/01/2024 20:00	25/01/2024 20:13	Não classificada	1777
17758856	1	SBAU - 15216	25/01/2024 20:00	25/01/2024 20:12	Não classificada	2574
17758889	1	SBAU - 15216	25/01/2024 18:04	25/01/2024 19:12	Meio ambiente - Vento	174
17758888	1	SBAU - 15216	25/01/2024 18:01	25/01/2024 19:22	Meio ambiente - Vento	29
17802237	3	SBAU - 15216	26/01/2024 15:07	27/01/2024 11:30	Meio ambiente - Vento	4
17759706	1	SBAU - 15216	26/01/2024 10:28	26/01/2024 11:16	Meio ambiente - Descarga Atmosférica	8
17759965	1	SBAU - 15216	26/01/2024 06:44	26/01/2024 12:38	Meio ambiente - Descarga Atmosférica	17
17759342	1	SBAU - 15216	26/01/2024 06:20	26/01/2024 09:39	Meio ambiente - Descarga Atmosférica	88
17752657	1	SDED - 15215	23/01/2024 21:36	24/01/2024 14:33	Meio ambiente - Descarga Atmosférica	1
17750375	1	SDED - 15215	23/01/2024 21:08	23/01/2024 23:18	Não classificada	2266
17749716	1	SDED - 15215	23/01/2024 16:52	23/01/2024 20:05	Meio ambiente - Descarga Atmosférica	5
17749747	1	SDED - 15215	23/01/2024 15:16	23/01/2024 20:14	Meio ambiente - Descarga Atmosférica	1
17749746	1	SDED - 15215	23/01/2024 12:56	23/01/2024 20:10	Meio ambiente - Descarga Atmosférica	3
17749183	1	SDED - 15215	23/01/2024 13:42	23/01/2024 17:28	Meio ambiente - Descarga Atmosférica	1
17753809	1	SDED - 15215	23/01/2024 13:35	24/01/2024 17:39	Meio ambiente - Descarga Atmosférica	7
17751422	1	SDED - 15215	23/01/2024 09:27	24/01/2024 10:38	Meio ambiente - Descarga Atmosférica	2
17748127	1	SDED - 15215	23/01/2024 09:22	23/01/2024 14:36	Meio ambiente - Descarga Atmosférica	1
17747035	1	SDED - 15215	23/01/2024 08:17	23/01/2024 11:06	Não classificada	2
17747696	1	SDED - 15215	23/01/2024 04:58	23/01/2024 13:49	Meio ambiente - Descarga Atmosférica	1
17798723	16	SDED - 15215	24/01/2024 19:00	24/01/2024 19:17	Não classificada	46
17798723	20	SDED - 15215	24/01/2024 19:00	24/01/2024 19:17	Não classificada	194
17798723	27	SDED - 15215	24/01/2024 19:00	24/01/2024 19:19	Não classificada	17
17798723	26	SDED - 15215	24/01/2024 19:00	24/01/2024 19:19	Não classificada	332
17798723	25	SDED - 15215	24/01/2024 19:00	24/01/2024 19:19	Não classificada	45
17798723	24	SDED - 15215	24/01/2024 19:00	24/01/2024 19:19	Não classificada	1
17798723	23	SDED - 15215	24/01/2024 19:00	24/01/2024 19:19	Não classificada	1285
17798723	22	SDED - 15215	24/01/2024 19:00	24/01/2024 19:19	Não classificada	14
17798723	21	SDED - 15215	24/01/2024 19:00	24/01/2024 19:17	Não classificada	1
17798723	19	SDED - 15215	24/01/2024 19:00	24/01/2024 19:17	Não classificada	20
17798723	18	SDED - 15215	24/01/2024 19:00	24/01/2024 19:17	Não classificada	5310
17798723	17	SDED - 15215	24/01/2024 19:00	24/01/2024 19:17	Não classificada	7
17798723	15	SDED - 15215	24/01/2024 19:00	24/01/2024 19:12	Não classificada	109
17798723	14	SDED - 15215	24/01/2024 19:00	24/01/2024 19:12	Não classificada	11
17798723	13	SDED - 15215	24/01/2024 19:00	24/01/2024 19:12	Não classificada	1
17798723	12	SDED - 15215	24/01/2024 19:00	24/01/2024 19:12	Não classificada	781
17798723	11	SDED - 15215	24/01/2024 19:00	24/01/2024 19:12	Não classificada	62
17798723	10	SDED - 15215	24/01/2024 19:00	24/01/2024 19:12	Não classificada	4374
17798723	9	SDED - 15215	24/01/2024 19:00	24/01/2024 19:12	Não classificada	1295
17798723	8	SDED - 15215	24/01/2024 19:00	24/01/2024 19:12	Não classificada	1
17798723	7	SDED - 15215	24/01/2024 19:00	24/01/2024 19:12	Não classificada	100
17798723	6	SDED - 15215	24/01/2024 19:00	24/01/2024 19:09	Não classificada	4
17798723	5	SDED - 15215	24/01/2024 19:00	24/01/2024 19:09	Não classificada	1360
17798723	4	SDED - 15215	24/01/2024 19:00	24/01/2024 19:09	Não classificada	220
17798723	3	SDED - 15215	24/01/2024 19:00	24/01/2024 19:09	Não classificada	24
17798723	2	SDED - 15215	24/01/2024 19:00	24/01/2024 19:09	Não classificada	4209
17798723	1	SDED - 15215	24/01/2024 19:00	24/01/2024 19:09	Não classificada	44
17754496	1	SDED - 15215	24/01/2024 18:33	24/01/2024 20:24	Meio ambiente - Descarga Atmosférica	1
17753012	1	SDED - 15215	24/01/2024 12:27	24/01/2024 15:22	Meio ambiente - Descarga Atmosférica	1
17755250	1	SDED - 15215	24/01/2024 09:21	25/01/2024 07:58	Meio ambiente - Descarga Atmosférica	2
17753651	1	SDED - 15215	24/01/2024 09:07	24/01/2024 17:32	Meio ambiente - Descarga Atmosférica	3
17758109	1	SDED - 15215	25/01/2024 16:43	25/01/2024 19:19	Não classificada	3
17763007	1	SDED - 15215	26/01/2024 13:16	27/01/2024 11:49	Meio ambiente - Descarga Atmosférica	1
17755163	1	SDEU - 17085	23/01/2024 19:03	25/01/2024 07:02	Meio ambiente - Descarga Atmosférica	1
17764486	5	SDEU - 17085	23/01/2024 18:56	24/01/2024 12:27	Meio ambiente - Árvore ou Vegetação	13

17764486	3	SDEU - 17085	23/01/2024 18:56	24/01/2024 09:47	Meio ambiente - Árvore ou Vegetação	20
17764486	2	SDEU - 17085	23/01/2024 18:56	24/01/2024 08:57	Meio ambiente - Árvore ou Vegetação	104
17764486	1	SDEU - 17085	23/01/2024 18:56	24/01/2024 08:57	Meio ambiente - Árvore ou Vegetação	46
17750223	1	SDEU - 17085	23/01/2024 19:54	23/01/2024 22:52	Meio ambiente - Vento	365
17750652	1	SDEU - 17085	23/01/2024 19:32	24/01/2024 08:05	Meio ambiente - Descarga Atmosférica	2
17753127	1	SDEU - 17085	23/01/2024 19:27	24/01/2024 15:39	Meio ambiente - Descarga Atmosférica	1
17751308	1	SDEU - 17085	23/01/2024 19:23	24/01/2024 10:23	Meio ambiente - Descarga Atmosférica	1
17752147	1	SDEU - 17085	23/01/2024 18:45	24/01/2024 12:59	Meio ambiente - Descarga Atmosférica	8
17752031	1	SDEU - 17085	23/01/2024 11:41	24/01/2024 11:15	Meio ambiente - Árvore ou Vegetação	1
17749975	1	SDEU - 17085	23/01/2024 16:19	23/01/2024 21:26	Meio ambiente - Descarga Atmosférica	5
17793205	1	SDEU - 17085	23/01/2024 16:05	24/01/2024 18:31	Meio ambiente - Descarga Atmosférica	4
17751589	1	SDEU - 17085	23/01/2024 15:45	24/01/2024 10:56	Meio ambiente - Descarga Atmosférica	5
17749286	1	SDEU - 17085	23/01/2024 14:53	23/01/2024 17:55	Meio ambiente - Descarga Atmosférica	378
17808904	7	SDEU - 17085	23/01/2024 14:55	23/01/2024 20:07	Não classificada	1
17808904	6	SDEU - 17085	23/01/2024 14:55	23/01/2024 20:07	Não classificada	3782
17808904	5	SDEU - 17085	23/01/2024 14:55	23/01/2024 20:07	Não classificada	67
17808904	4	SDEU - 17085	23/01/2024 14:55	23/01/2024 20:07	Não classificada	1
17808904	3	SDEU - 17085	23/01/2024 14:55	23/01/2024 20:07	Não classificada	1
17808904	2	SDEU - 17085	23/01/2024 14:55	23/01/2024 20:05	Não classificada	44
17808904	1	SDEU - 17085	23/01/2024 14:55	23/01/2024 19:45	Não classificada	1
17756715	1	SDEU - 17085	23/01/2024 09:35	25/01/2024 13:00	Meio ambiente - Árvore ou Vegetação	1
17748632	1	SDEU - 17085	23/01/2024 13:50	23/01/2024 16:05	Meio ambiente - Árvore ou Vegetação	1
17754389	1	SDEU - 17085	23/01/2024 13:18	24/01/2024 20:01	Meio ambiente - Descarga Atmosférica	10
17748395	1	SDEU - 17085	23/01/2024 10:48	23/01/2024 15:28	Meio ambiente - Descarga Atmosférica	1
17751424	1	SDEU - 17085	23/01/2024 10:41	24/01/2024 10:37	Meio ambiente - Descarga Atmosférica	2
17748833	1	SDEU - 17085	23/01/2024 09:40	23/01/2024 16:44	Meio ambiente - Descarga Atmosférica	1
17747907	1	SDEU - 17085	23/01/2024 09:00	23/01/2024 14:16	Meio ambiente - Vento	2
17748465	1	SDEU - 17085	23/01/2024 08:32	23/01/2024 15:33	Meio ambiente - Descarga Atmosférica	2
17754342	1	SDEU - 17085	23/01/2024 08:15	24/01/2024 19:43	Meio ambiente - Descarga Atmosférica	1
17746914	1	SDEU - 17085	23/01/2024 08:03	23/01/2024 10:47	Meio ambiente - Descarga Atmosférica	10
17747152	1	SDEU - 17085	23/01/2024 07:58	23/01/2024 11:30	Meio ambiente - Árvore ou Vegetação	1
17747880	1	SDEU - 17085	23/01/2024 06:00	23/01/2024 13:59	Meio ambiente - Descarga Atmosférica	31
17758738	1	SDEU - 17085	24/01/2024 20:56	25/01/2024 22:58	Meio ambiente - Descarga Atmosférica	1
17798723	11	SDEU - 17085	24/01/2024 19:00	24/01/2024 19:12	Não classificada	1
17798723	10	SDEU - 17085	24/01/2024 19:00	24/01/2024 19:12	Não classificada	25
17798723	1	SDEU - 17085	24/01/2024 19:00	24/01/2024 19:09	Não classificada	8
17754808	1	SDEU - 17085	24/01/2024 16:46	24/01/2024 21:53	Meio ambiente - Descarga Atmosférica	18
17758413	2	SDEU - 17085	24/01/2024 15:23	25/01/2024 21:09	Meio ambiente - Descarga Atmosférica	1
17758413	1	SDEU - 17085	24/01/2024 15:23	25/01/2024 21:09	Meio ambiente - Descarga Atmosférica	6
17758587	2	SDEU - 17085	24/01/2024 05:50	25/01/2024 18:40	Meio ambiente - Árvore ou Vegetação	3
17758587	1	SDEU - 17085	24/01/2024 05:50	24/01/2024 13:11	Meio ambiente - Árvore ou Vegetação	4
17753468	2	SDEU - 17085	24/01/2024 12:08	24/01/2024 16:33	Meio ambiente - Árvore ou Vegetação	5
17753468	1	SDEU - 17085	24/01/2024 12:08	24/01/2024 16:33	Meio ambiente - Árvore ou Vegetação	45
17756339	1	SDEU - 17085	24/01/2024 11:10	25/01/2024 13:09	Meio ambiente - Descarga Atmosférica	1
17753673	1	SDEU - 17085	24/01/2024 10:48	24/01/2024 17:25	Meio ambiente - Árvore ou Vegetação	1
17758801	1	SDEU - 17085	24/01/2024 10:35	25/01/2024 23:28	Meio ambiente - Descarga Atmosférica	1
17759803	1	SDEU - 17085	24/01/2024 09:33	26/01/2024 11:49	Meio ambiente - Árvore ou Vegetação	2
17752722	1	SDEU - 17085	24/01/2024 09:35	24/01/2024 15:00	Meio ambiente - Árvore ou Vegetação	33
17754673	1	SDEU - 17085	24/01/2024 09:02	24/01/2024 21:32	Meio ambiente - Descarga Atmosférica	1
17754515	1	SDEU - 17085	24/01/2024 08:17	24/01/2024 20:29	Meio ambiente - Descarga Atmosférica	6
17753156	1	SDEU - 17085	24/01/2024 07:40	24/01/2024 15:49	Meio ambiente - Descarga Atmosférica	4
17751640	1	SDEU - 17085	24/01/2024 06:46	24/01/2024 10:55	Meio ambiente - Descarga Atmosférica	450
17752032	1	SDEU - 17085	24/01/2024 09:32	24/01/2024 11:15	Meio ambiente - Árvore ou Vegetação	133
17761218	1	SDEU - 17085	25/01/2024 07:41	26/01/2024 17:16	Meio ambiente - Árvore ou Vegetação	4
17759596	1	SDEU - 17085	25/01/2024 19:16	26/01/2024 10:42	Meio ambiente - Árvore ou Vegetação	3
17758686	1	SDEU - 17085	25/01/2024 16:30	25/01/2024 22:31	Meio ambiente - Descarga Atmosférica	1
17759107	1	SDEU - 17085	25/01/2024 15:57	26/01/2024 08:24	Meio ambiente - Árvore ou Vegetação	1
17763522	1	SDEU - 17085	25/01/2024 15:08	27/01/2024 14:59	Meio ambiente - Descarga Atmosférica	1
17757066	2	SDEU - 17085	25/01/2024 13:51	25/01/2024 15:52	Meio ambiente - Árvore ou Vegetação	13

17756798	1	SDEU - 17085	25/01/2024 13:18	25/01/2024 14:22	Não classificada	2
17757540	2	SDEU - 17085	25/01/2024 06:23	25/01/2024 16:06	Meio ambiente - Árvore ou Vegetação	1
17757540	1	SDEU - 17085	25/01/2024 06:23	25/01/2024 16:06	Meio ambiente - Árvore ou Vegetação	48
17756572	1	SDEU - 17085	25/01/2024 12:02	25/01/2024 14:01	Não classificada	1
17756197	1	SDEU - 17085	25/01/2024 10:29	25/01/2024 12:14	Meio ambiente - Árvore ou Vegetação	1
17756742	1	SDEU - 17085	25/01/2024 08:01	25/01/2024 14:31	Meio ambiente - Descarga Atmosférica	1
17758524	1	SDEU - 17085	25/01/2024 07:43	25/01/2024 21:40	Meio ambiente - Descarga Atmosférica	5
17756231	1	SDEU - 17085	25/01/2024 07:29	25/01/2024 12:25	Meio ambiente - Árvore ou Vegetação	1
17755459	1	SDEU - 17085	25/01/2024 05:16	25/01/2024 09:13	Meio ambiente - Descarga Atmosférica	1
17756716	1	SDEU - 17085	25/01/2024 10:15	25/01/2024 13:00	Meio ambiente - Árvore ou Vegetação	4
17762316	3	SDEU - 17085	26/01/2024 19:27	26/01/2024 23:35	Não classificada	137
17762316	2	SDEU - 17085	26/01/2024 19:27	26/01/2024 23:35	Não classificada	46
17763249	1	SDEU - 17085	26/01/2024 17:42	27/01/2024 13:40	Meio ambiente - Descarga Atmosférica	4
17763641	1	SDEU - 17085	26/01/2024 16:18	27/01/2024 15:31	Meio ambiente - Descarga Atmosférica	1
17788044	1	SDEU - 17085	26/01/2024 15:28	28/01/2024 08:01	Meio ambiente - Descarga Atmosférica	1
17761420	1	SDEU - 17085	26/01/2024 14:02	26/01/2024 17:38	Não classificada	3
17761133	1	SDEU - 17085	26/01/2024 11:48	26/01/2024 16:46	Não classificada	1
17794072	1	SDEU - 17085	26/01/2024 11:23	28/01/2024 10:16	Meio ambiente - Descarga Atmosférica	1
17761026	1	SDEU - 17085	26/01/2024 10:31	26/01/2024 13:40	Meio ambiente - Árvore ou Vegetação	137
17763352	1	SDEU - 17085	26/01/2024 10:05	27/01/2024 14:06	Meio ambiente - Descarga Atmosférica	1
17763488	1	SDEU - 17085	26/01/2024 06:25	27/01/2024 14:53	Meio ambiente - Descarga Atmosférica	1
17760189	2	SDEU - 17085	26/01/2024 05:50	26/01/2024 13:57	Não classificada	1
17760189	1	SDEU - 17085	26/01/2024 05:50	26/01/2024 13:57	Não classificada	6
17758268	1	SEG - 17068	25/01/2024 15:31	25/01/2024 20:21	Meio ambiente - Descarga Atmosférica	1
17761860	2	SEG - 17068	25/01/2024 13:43	25/01/2024 18:51	Meio ambiente - Árvore ou Vegetação	13
17761860	1	SEG - 17068	25/01/2024 13:43	25/01/2024 18:51	Meio ambiente - Árvore ou Vegetação	1
17757150	1	SEG - 17068	25/01/2024 12:56	25/01/2024 15:47	Meio ambiente - Árvore ou Vegetação	3
17764506	1	SEG - 17068	27/01/2024 16:47	27/01/2024 20:35	Meio ambiente - Descarga Atmosférica	8
17767310	1	SEG - 17068	27/01/2024 14:32	28/01/2024 18:06	Meio ambiente - Descarga Atmosférica	1
17770746	1	SER - 16332	23/01/2024 14:02	29/01/2024 19:30	Meio ambiente - Vento	4
17749974	1	SER - 16332	23/01/2024 14:59	23/01/2024 21:21	Meio ambiente - Descarga Atmosférica	5
17748457	1	SER - 16332	23/01/2024 05:29	23/01/2024 15:36	Meio ambiente - Descarga Atmosférica	1
17747194	1	SER - 16332	23/01/2024 07:13	23/01/2024 11:53	Meio ambiente - Descarga Atmosférica	5
17758051	1	SER - 16332	24/01/2024 21:53	25/01/2024 19:09	Meio ambiente - Descarga Atmosférica	1
17757446	1	SER - 16332	24/01/2024 18:03	25/01/2024 16:37	Meio ambiente - Descarga Atmosférica	1
17756623	1	SER - 16332	24/01/2024 17:18	25/01/2024 14:30	Meio ambiente - Descarga Atmosférica	8
17752163	1	SER - 16332	24/01/2024 07:22	24/01/2024 12:53	Meio ambiente - Descarga Atmosférica	6
17752054	1	SER - 16332	24/01/2024 07:10	24/01/2024 12:37	Meio ambiente - Descarga Atmosférica	3
17752121	1	SER - 16332	24/01/2024 06:46	24/01/2024 12:45	Meio ambiente - Descarga Atmosférica	5
17751129	1	SER - 16332	24/01/2024 07:40	24/01/2024 09:50	Meio ambiente - Descarga Atmosférica	1
17758511	1	SER - 16332	25/01/2024 20:12	25/01/2024 21:39	Meio ambiente - Descarga Atmosférica	2
17757142	1	SER - 16332	25/01/2024 14:08	25/01/2024 15:42	Meio ambiente - Descarga Atmosférica	8
17757471	1	SER - 16332	25/01/2024 13:13	25/01/2024 16:42	Meio ambiente - Descarga Atmosférica	1
17757112	1	SER - 16332	25/01/2024 09:17	25/01/2024 15:40	Meio ambiente - Descarga Atmosférica	1
17770747	1	SER - 16332	25/01/2024 10:53	29/01/2024 16:07	Meio ambiente - Vento	38
17762107	1	SER - 16332	26/01/2024 19:54	26/01/2024 21:46	Não classificada	48
17760626	1	SER - 16332	26/01/2024 12:47	26/01/2024 15:08	Meio ambiente - Descarga Atmosférica	1
17759787	1	SER - 16332	26/01/2024 09:31	26/01/2024 11:40	Meio ambiente - Descarga Atmosférica	1
17766943	1	SER - 16332	27/01/2024 18:43	28/01/2024 15:56	Meio ambiente - Descarga Atmosférica	1
17764551	1	SER - 16332	27/01/2024 08:40	27/01/2024 20:55	Meio ambiente - Descarga Atmosférica	1
17749846	1	SFIQ - 17065	23/01/2024 19:02	23/01/2024 20:38	Não classificada	2
17757241	1	SFIQ - 17065	23/01/2024 18:30	25/01/2024 16:01	Meio ambiente - Descarga Atmosférica	1
17749401	1	SFIQ - 17065	23/01/2024 11:27	23/01/2024 18:34	Não classificada	22
17749478	1	SFIQ - 17065	23/01/2024 11:19	23/01/2024 17:40	Meio ambiente - Árvore ou Vegetação	6
17749835	1	SFIQ - 17065	23/01/2024 14:43	23/01/2024 17:14	Não classificada	1
17751585	1	SFIQ - 17065	23/01/2024 13:31	24/01/2024 11:08	Meio ambiente - Descarga Atmosférica	59
17749004	1	SFIQ - 17065	23/01/2024 12:54	23/01/2024 17:06	Meio ambiente - Descarga Atmosférica	2
17749678	2	SFIQ - 17065	23/01/2024 11:57	23/01/2024 19:43	Não classificada	5
17749678	1	SFIQ - 17065	23/01/2024 11:57	23/01/2024 19:43	Não classificada	9

17748155	1	SFIQ - 17065	23/01/2024 11:18	23/01/2024 14:43	Meio ambiente - Árvore ou Vegetação	1
17837921	8	SFIQ - 17065	23/01/2024 10:46	24/01/2024 02:52	Meio ambiente - Vento	207
17837921	7	SFIQ - 17065	23/01/2024 10:46	23/01/2024 22:06	Meio ambiente - Vento	1
17837921	6	SFIQ - 17065	23/01/2024 10:46	23/01/2024 22:06	Meio ambiente - Vento	331
17837921	5	SFIQ - 17065	23/01/2024 10:46	23/01/2024 22:06	Meio ambiente - Vento	63
17837921	4	SFIQ - 17065	23/01/2024 10:46	23/01/2024 22:06	Meio ambiente - Vento	1
17837921	3	SFIQ - 17065	23/01/2024 10:46	23/01/2024 15:45	Meio ambiente - Vento	17
17837921	2	SFIQ - 17065	23/01/2024 10:46	23/01/2024 11:51	Meio ambiente - Vento	2
17837921	1	SFIQ - 17065	23/01/2024 10:46	23/01/2024 11:51	Meio ambiente - Vento	15
17752333	1	SFIQ - 17065	23/01/2024 10:37	24/01/2024 13:53	Meio ambiente - Descarga Atmosférica	1
17754049	1	SFIQ - 17065	23/01/2024 09:07	24/01/2024 18:24	Meio ambiente - Descarga Atmosférica	2
17748772	1	SFIQ - 17065	23/01/2024 08:58	23/01/2024 16:34	Não classificada	2
17746979	1	SFIQ - 17065	23/01/2024 07:09	23/01/2024 11:04	Meio ambiente - Árvore ou Vegetação	2
17752856	1	SFIQ - 17065	23/01/2024 06:55	24/01/2024 15:01	Meio ambiente - Descarga Atmosférica	2
17759542	1	SFIQ - 17065	24/01/2024 18:33	26/01/2024 09:43	Meio ambiente - Descarga Atmosférica	1
17755658	1	SFIQ - 17065	24/01/2024 18:24	25/01/2024 10:14	Meio ambiente - Descarga Atmosférica	1
17754313	2	SFIQ - 17065	24/01/2024 12:30	24/01/2024 19:34	Não classificada	5
17754313	1	SFIQ - 17065	24/01/2024 12:30	24/01/2024 19:34	Não classificada	9
17756730	1	SFIQ - 17065	24/01/2024 16:28	25/01/2024 14:43	Meio ambiente - Descarga Atmosférica	1
17755127	1	SFIQ - 17065	24/01/2024 16:24	25/01/2024 02:33	Meio ambiente - Descarga Atmosférica	5
17755113	1	SFIQ - 17065	24/01/2024 16:13	25/01/2024 01:57	Meio ambiente - Descarga Atmosférica	1
17815825	4	SFIQ - 17065	24/01/2024 13:39	25/01/2024 17:10	Meio ambiente - Árvore ou Vegetação	30
17815825	3	SFIQ - 17065	24/01/2024 13:39	25/01/2024 00:53	Meio ambiente - Árvore ou Vegetação	39
17815825	2	SFIQ - 17065	24/01/2024 13:39	24/01/2024 22:51	Meio ambiente - Árvore ou Vegetação	4
17815825	1	SFIQ - 17065	24/01/2024 13:39	24/01/2024 17:32	Meio ambiente - Árvore ou Vegetação	29
17755855	1	SFIQ - 17065	24/01/2024 14:38	25/01/2024 10:46	Meio ambiente - Descarga Atmosférica	1
17756615	1	SFIQ - 17065	24/01/2024 13:41	25/01/2024 14:29	Não classificada	1
17753983	1	SFIQ - 17065	24/01/2024 13:26	24/01/2024 18:07	Meio ambiente - Descarga Atmosférica	19
17752806	1	SFIQ - 17065	24/01/2024 13:15	24/01/2024 14:40	Meio ambiente - Descarga Atmosférica	113
17754478	1	SFIQ - 17065	24/01/2024 12:15	24/01/2024 20:21	Meio ambiente - Descarga Atmosférica	7
17753147	1	SFIQ - 17065	24/01/2024 06:48	24/01/2024 15:49	Meio ambiente - Descarga Atmosférica	8
17752051	1	SFIQ - 17065	24/01/2024 06:24	24/01/2024 12:32	Meio ambiente - Descarga Atmosférica	102
17794002	1	SFIQ - 17065	24/01/2024 09:38	24/01/2024 16:29	Meio ambiente - Descarga Atmosférica	22
17752933	1	SFIQ - 17065	24/01/2024 09:11	24/01/2024 14:37	Meio ambiente - Descarga Atmosférica	1
17754304	1	SFIQ - 17065	24/01/2024 09:08	24/01/2024 19:38	Meio ambiente - Descarga Atmosférica	14
17753410	1	SFIQ - 17065	24/01/2024 08:50	24/01/2024 16:37	Não classificada	2
17755189	1	SFIQ - 17065	24/01/2024 08:08	25/01/2024 07:16	Meio ambiente - Árvore ou Vegetação	5
17750739	1	SFIQ - 17065	24/01/2024 05:39	24/01/2024 08:25	Não classificada	22
17754772	2	SFIQ - 17065	24/01/2024 07:36	24/01/2024 22:08	Meio ambiente - Descarga Atmosférica	7
17754772	1	SFIQ - 17065	24/01/2024 07:36	24/01/2024 22:08	Meio ambiente - Descarga Atmosférica	5
17769532	1	SFIQ - 17065	24/01/2024 02:58	29/01/2024 14:59	Meio ambiente - Descarga Atmosférica	4
17782976	1	SFIQ - 17065	25/01/2024 10:54	01/02/2024 16:44	Meio ambiente - Árvore ou Vegetação	1
17843280	1	SFIQ - 17065	25/01/2024 13:15	26/01/2024 12:29	Não classificada	43
17761070	1	SFIQ - 17065	25/01/2024 18:26	26/01/2024 16:35	Não classificada	24
17815871	1	SFIQ - 17065	25/01/2024 20:58	26/01/2024 09:44	Meio ambiente - Árvore ou Vegetação	258
17758455	1	SFIQ - 17065	25/01/2024 06:44	25/01/2024 21:23	Meio ambiente - Descarga Atmosférica	102
17758959	1	SFIQ - 17065	25/01/2024 20:07	26/01/2024 06:54	Meio ambiente - Descarga Atmosférica	5
17759996	1	SFIQ - 17065	25/01/2024 07:50	26/01/2024 12:47	Não classificada	2
17761713	1	SFIQ - 17065	25/01/2024 16:27	26/01/2024 19:34	Meio ambiente - Descarga Atmosférica	1
17759452	1	SFIQ - 17065	25/01/2024 16:07	26/01/2024 10:13	Meio ambiente - Descarga Atmosférica	2
17758832	1	SFIQ - 17065	25/01/2024 15:46	26/01/2024 00:42	Meio ambiente - Descarga Atmosférica	3
17759958	1	SFIQ - 17065	25/01/2024 14:18	26/01/2024 12:44	Meio ambiente - Descarga Atmosférica	59
17759718	1	SFIQ - 17065	25/01/2024 13:44	26/01/2024 11:32	Meio ambiente - Descarga Atmosférica	1
17760349	1	SFIQ - 17065	25/01/2024 11:44	26/01/2024 12:20	Não classificada	1
17759074	1	SFIQ - 17065	25/01/2024 12:16	26/01/2024 08:15	Meio ambiente - Descarga Atmosférica	3
17758211	2	SFIQ - 17065	25/01/2024 12:12	25/01/2024 19:56	Não classificada	5
17758211	1	SFIQ - 17065	25/01/2024 12:12	25/01/2024 19:56	Não classificada	9
17759024	1	SFIQ - 17065	25/01/2024 11:38	26/01/2024 07:45	Meio ambiente - Árvore ou Vegetação	1
17756199	1	SFIQ - 17065	25/01/2024 10:53	25/01/2024 12:15	Meio ambiente - Árvore ou Vegetação	43

17758239	1	SFIQ - 17065	25/01/2024 10:51	25/01/2024 19:28	Não classificada	26
17758804	1	SFIQ - 17065	25/01/2024 09:07	25/01/2024 23:31	Meio ambiente - Descarga Atmosférica	8
17757179	1	SFIQ - 17065	25/01/2024 08:32	25/01/2024 15:51	Meio ambiente - Descarga Atmosférica	2
17755489	1	SFIQ - 17065	25/01/2024 03:21	25/01/2024 09:20	Meio ambiente - Descarga Atmosférica	79
17755969	1	SFIQ - 17065	25/01/2024 08:14	25/01/2024 11:13	Não classificada	16
17756121	1	SFIQ - 17065	25/01/2024 08:11	25/01/2024 11:47	Não classificada	8
17768146	1	SFIQ - 17065	25/01/2024 07:55	25/01/2024 15:38	Meio ambiente - Vento	1
17757262	2	SFIQ - 17065	25/01/2024 07:51	25/01/2024 16:09	Não classificada	2
17843295	1	SFIQ - 17065	25/01/2024 07:26	26/01/2024 12:29	Não classificada	78
17757172	1	SFIQ - 17065	25/01/2024 06:31	25/01/2024 16:00	Meio ambiente - Árvore ou Vegetação	16
17759886	1	SFIQ - 17065	25/01/2024 06:27	26/01/2024 12:14	Não classificada	1
17755266	1	SFIQ - 17065	25/01/2024 06:13	25/01/2024 07:55	Não classificada	1
17763494	1	SFIQ - 17065	26/01/2024 20:39	27/01/2024 14:43	Meio ambiente - Descarga Atmosférica	9
17767587	1	SFIQ - 17065	26/01/2024 08:17	28/01/2024 20:48	Meio ambiente - Descarga Atmosférica	1
17767389	1	SFIQ - 17065	26/01/2024 17:34	28/01/2024 18:49	Não classificada	1
17761834	1	SFIQ - 17065	26/01/2024 18:01	26/01/2024 20:14	Meio ambiente - Vento	1
17764521	1	SFIQ - 17065	26/01/2024 17:20	27/01/2024 20:40	Meio ambiente - Descarga Atmosférica	6
17764013	1	SFIQ - 17065	26/01/2024 16:45	27/01/2024 17:35	Não classificada	2
17762240	1	SFIQ - 17065	26/01/2024 15:59	26/01/2024 22:45	Meio ambiente - Árvore ou Vegetação	2
17763526	1	SFIQ - 17065	26/01/2024 14:40	27/01/2024 15:02	Não classificada	4
17762618	1	SFIQ - 17065	26/01/2024 14:35	27/01/2024 09:24	Não classificada	9
17761781	2	SFIQ - 17065	26/01/2024 11:48	26/01/2024 20:01	Não classificada	13
17761781	1	SFIQ - 17065	26/01/2024 11:48	26/01/2024 20:01	Não classificada	9
17771978	14	SFIQ - 17065	27/01/2024 14:30	27/01/2024 14:35	Meio ambiente - Descarga Atmosférica	20
17765606	2	SFIQ - 17065	27/01/2024 16:01	27/01/2024 22:38	Meio ambiente - Descarga Atmosférica	5
17765606	1	SFIQ - 17065	27/01/2024 16:01	27/01/2024 22:38	Meio ambiente - Descarga Atmosférica	9
17765927	1	SFIQ - 17065	27/01/2024 17:37	28/01/2024 08:55	Meio ambiente - Descarga Atmosférica	1
17766367	1	SFIQ - 17065	27/01/2024 17:36	28/01/2024 12:21	Meio ambiente - Descarga Atmosférica	1
17764597	1	SFIQ - 17065	27/01/2024 16:59	27/01/2024 21:16	Meio ambiente - Descarga Atmosférica	2
17771978	13	SFIQ - 17065	27/01/2024 14:30	27/01/2024 14:35	Meio ambiente - Descarga Atmosférica	12
17771978	12	SFIQ - 17065	27/01/2024 14:30	27/01/2024 14:35	Meio ambiente - Descarga Atmosférica	3055
17771978	11	SFIQ - 17065	27/01/2024 14:30	27/01/2024 14:35	Meio ambiente - Descarga Atmosférica	11
17771978	10	SFIQ - 17065	27/01/2024 14:30	27/01/2024 14:35	Meio ambiente - Descarga Atmosférica	1
17763938	2	SFIQ - 17065	27/01/2024 14:42	27/01/2024 16:55	Não classificada	6
17768700	1	SFIQ - 17065	27/01/2024 14:23	29/01/2024 11:20	Não classificada	1
17776255	1	SFIQ - 17065	27/01/2024 12:41	31/01/2024 15:11	Meio ambiente - Descarga Atmosférica	1
17763340	1	SFIQ - 17065	27/01/2024 12:37	27/01/2024 14:04	Não classificada	1
17767342	1	SFIQ - 17065	27/01/2024 12:17	28/01/2024 18:26	Não classificada	6
17765903	1	SFIQ - 17065	27/01/2024 11:47	28/01/2024 08:45	Meio ambiente - Descarga Atmosférica	1
17764392	1	SFIQ - 17065	27/01/2024 11:29	27/01/2024 19:51	Não classificada	2
17792059	1	SFIQ - 17065	27/01/2024 11:26	27/01/2024 14:15	Não classificada	2
17763581	1	SFIQ - 17065	27/01/2024 11:11	27/01/2024 15:05	Não classificada	1
17763924	1	SFIQ - 17065	27/01/2024 09:51	27/01/2024 16:54	Meio ambiente - Descarga Atmosférica	1
17762916	1	SFIQ - 17065	27/01/2024 08:09	27/01/2024 11:21	Meio ambiente - Descarga Atmosférica	104
17763075	1	SFIQ - 17065	27/01/2024 08:02	27/01/2024 12:16	Meio ambiente - Árvore ou Vegetação	1
17762884	1	SFIQ - 17065	27/01/2024 07:57	27/01/2024 11:04	Não classificada	1
17763393	1	SFIQ - 17065	27/01/2024 06:51	27/01/2024 14:28	Meio ambiente - Descarga Atmosférica	4
17750244	1	SGS - 16331	23/01/2024 18:28	23/01/2024 23:07	Não classificada	3
17749928	1	SGS - 16331	23/01/2024 18:15	23/01/2024 20:58	Não classificada	16
17750067	1	SGS - 16331	23/01/2024 15:10	23/01/2024 21:54	Não classificada	1
17792062	1	SGS - 16331	25/01/2024 19:29	25/01/2024 22:42	Não classificada	2
17758306	1	SGS - 16331	25/01/2024 18:22	25/01/2024 20:25	Meio ambiente - Árvore ou Vegetação	1
17758541	2	SGS - 16331	25/01/2024 17:33	25/01/2024 21:49	Não classificada	35
17758541	1	SGS - 16331	25/01/2024 17:33	25/01/2024 21:49	Não classificada	1
17764060	1	SGS - 16331	26/01/2024 19:11	26/01/2024 22:33	Meio ambiente - Vento	91
17760969	3	SGS - 16331	26/01/2024 12:58	26/01/2024 16:09	Não classificada	28
17760969	2	SGS - 16331	26/01/2024 12:58	26/01/2024 16:09	Não classificada	2
17760969	1	SGS - 16331	26/01/2024 12:58	26/01/2024 16:09	Não classificada	17
17759739	2	SGS - 16331	26/01/2024 08:02	26/01/2024 11:31	Meio ambiente - Vento	1

17759739	1	SGS - 16331	26/01/2024 08:02	26/01/2024 11:31	Meio ambiente - Vento	1
17750562	1	SGTU - 17062	23/01/2024 18:25	24/01/2024 07:25	Meio ambiente - Descarga Atmosférica	15
17749935	1	SGTU - 17062	23/01/2024 20:16	23/01/2024 21:00	Meio ambiente - Descarga Atmosférica	1
17749760	2	SGTU - 17062	23/01/2024 18:31	23/01/2024 20:08	Meio ambiente - Descarga Atmosférica	1
17749760	1	SGTU - 17062	23/01/2024 18:31	23/01/2024 20:08	Meio ambiente - Descarga Atmosférica	24
17748562	2	SGTU - 17062	23/01/2024 13:10	23/01/2024 15:55	Não classificada	15
17748562	1	SGTU - 17062	23/01/2024 13:10	23/01/2024 15:55	Não classificada	54
17750238	1	SGTU - 17062	23/01/2024 14:10	23/01/2024 23:10	Meio ambiente - Descarga Atmosférica	2
17747956	1	SGTU - 17062	23/01/2024 11:58	23/01/2024 14:07	Meio ambiente - Descarga Atmosférica	6
17749001	1	SGTU - 17062	23/01/2024 11:37	23/01/2024 16:51	Meio ambiente - Descarga Atmosférica	1
17748401	1	SGTU - 17062	23/01/2024 11:33	23/01/2024 15:23	Meio ambiente - Vento	1
17747918	1	SGTU - 17062	23/01/2024 09:48	23/01/2024 14:11	Meio ambiente - Vento	10
17747612	1	SGTU - 17062	23/01/2024 08:39	23/01/2024 12:58	Meio ambiente - Descarga Atmosférica	1
17793225	1	SGTU - 17062	23/01/2024 08:30	23/01/2024 14:36	Meio ambiente - Árvore ou Vegetação	1
17754742	1	SGTU - 17062	24/01/2024 17:50	24/01/2024 21:48	Meio ambiente - Vento	1
17793366	1	SGTU - 17062	24/01/2024 11:03	24/01/2024 15:26	Meio ambiente - Árvore ou Vegetação	2
17752967	1	SGTU - 17062	24/01/2024 10:46	24/01/2024 15:33	Meio ambiente - Descarga Atmosférica	1
17753177	1	SGTU - 17062	24/01/2024 09:05	24/01/2024 15:39	Meio ambiente - Vento	1
17755213	1	SGTU - 17062	24/01/2024 08:00	25/01/2024 07:27	Meio ambiente - Descarga Atmosférica	2
17758961	1	SGTU - 17062	25/01/2024 20:34	26/01/2024 06:46	Não classificada	1
17758473	1	SGTU - 17062	25/01/2024 19:33	25/01/2024 21:28	Não classificada	1
17758376	1	SGTU - 17062	25/01/2024 19:08	25/01/2024 20:50	Meio ambiente - Árvore ou Vegetação	1
17792280	1	SGTU - 17062	25/01/2024 15:48	25/01/2024 18:27	Meio ambiente - Árvore ou Vegetação	1
17758527	1	SGTU - 17062	25/01/2024 12:52	25/01/2024 21:47	Meio ambiente - Inundação	1
17757608	1	SGTU - 17062	25/01/2024 12:31	25/01/2024 16:34	Meio ambiente - Vento	1
17757938	1	SGTU - 17062	25/01/2024 07:42	25/01/2024 18:38	Meio ambiente - Descarga Atmosférica	1
17760560	1	SGTU - 17062	26/01/2024 13:11	26/01/2024 14:59	Não classificada	1
17760220	1	SGTU - 17062	26/01/2024 10:58	26/01/2024 13:42	Meio ambiente - Descarga Atmosférica	1
17760403	2	SGTU - 17062	26/01/2024 09:54	26/01/2024 14:14	Meio ambiente - Vento	3
17760403	1	SGTU - 17062	26/01/2024 09:54	26/01/2024 14:14	Meio ambiente - Vento	9
17750888	1	SLAD - 16334	23/01/2024 23:22	24/01/2024 08:55	Meio ambiente - Vento	1
17750701	1	SLAD - 16334	23/01/2024 23:14	24/01/2024 08:19	Meio ambiente - Árvore ou Vegetação	1
17754962	1	SLAD - 16334	24/01/2024 20:38	24/01/2024 23:17	Não classificada	16
17755053	1	SLAD - 16334	24/01/2024 19:34	25/01/2024 00:09	Não classificada	21
17752734	1	SLAD - 16334	24/01/2024 10:17	24/01/2024 14:56	Meio ambiente - Descarga Atmosférica	1
17751815	1	SLAD - 16334	24/01/2024 08:43	24/01/2024 11:24	Meio ambiente - Vento	1
17752166	3	SLAD - 16334	24/01/2024 04:57	24/01/2024 12:02	Meio ambiente - Árvore ou Vegetação	36
17752166	2	SLAD - 16334	24/01/2024 04:57	24/01/2024 12:02	Meio ambiente - Árvore ou Vegetação	9
17752166	1	SLAD - 16334	24/01/2024 04:57	24/01/2024 12:02	Meio ambiente - Árvore ou Vegetação	17
17840183	1	SLAD - 16334	24/01/2024 00:05	24/01/2024 11:12	Meio ambiente - Árvore ou Vegetação	6
17756162	1	SLAD - 16334	25/01/2024 09:35	25/01/2024 12:07	Meio ambiente - Vento	4
17755610	1	SLAD - 16334	25/01/2024 08:37	25/01/2024 09:48	Meio ambiente - Árvore ou Vegetação	1
17760693	1	SLAD - 16334	26/01/2024 13:23	26/01/2024 15:23	Meio ambiente - Descarga Atmosférica	333
17760130	1	SLAD - 16334	26/01/2024 11:59	26/01/2024 13:23	Meio ambiente - Vento	521
17751619	2	SLAT - 15208	23/01/2024 21:58	24/01/2024 11:16	Meio ambiente - Descarga Atmosférica	8
17751619	1	SLAT - 15208	23/01/2024 21:58	24/01/2024 11:16	Meio ambiente - Descarga Atmosférica	1
17750189	1	SLAT - 15208	23/01/2024 19:09	23/01/2024 22:44	Meio ambiente - Descarga Atmosférica	49
17753289	1	SLAT - 15208	24/01/2024 13:51	24/01/2024 16:15	Meio ambiente - Descarga Atmosférica	10
17751349	1	SLAT - 15208	24/01/2024 06:10	24/01/2024 10:19	Meio ambiente - Descarga Atmosférica	10
17760499	1	SLAT - 15208	25/01/2024 20:27	25/01/2024 22:39	Meio ambiente - Descarga Atmosférica	1
17757206	2	SLAT - 15208	25/01/2024 13:09	25/01/2024 15:51	Não classificada	3
17757206	1	SLAT - 15208	25/01/2024 13:09	25/01/2024 15:51	Não classificada	245
17795893	1	SLAT - 15208	25/01/2024 06:41	25/01/2024 12:10	Meio ambiente - Descarga Atmosférica	46
17757759	1	SLAT - 15208	25/01/2024 10:44	25/01/2024 17:41	Meio ambiente - Descarga Atmosférica	1
17771972	1	SLAT - 15208	26/01/2024 19:27	27/01/2024 09:08	Meio ambiente - Descarga Atmosférica	1
17840206	1	SLAT - 15208	26/01/2024 19:13	26/01/2024 22:44	Não classificada	187
17762311	1	SLAT - 15208	26/01/2024 17:17	27/01/2024 00:03	Meio ambiente - Vento	10
17762482	2	SLAT - 15208	26/01/2024 08:04	27/01/2024 07:53	Meio ambiente - Descarga Atmosférica	5
17762482	1	SLAT - 15208	26/01/2024 08:04	27/01/2024 07:53	Meio ambiente - Descarga Atmosférica	1

17801981	8	SLAT - 15208	26/01/2024 10:48	27/01/2024 12:37	Meio ambiente - Árvore ou Vegetação	42
17801981	7	SLAT - 15208	26/01/2024 10:48	26/01/2024 19:12	Meio ambiente - Árvore ou Vegetação	469
17801981	6	SLAT - 15208	26/01/2024 10:48	26/01/2024 19:12	Meio ambiente - Árvore ou Vegetação	291
17801981	5	SLAT - 15208	26/01/2024 10:48	26/01/2024 18:41	Meio ambiente - Árvore ou Vegetação	178
17801981	4	SLAT - 15208	26/01/2024 10:48	26/01/2024 18:41	Meio ambiente - Árvore ou Vegetação	34
17801981	3	SLAT - 15208	26/01/2024 10:48	26/01/2024 18:41	Meio ambiente - Árvore ou Vegetação	6
17801981	2	SLAT - 15208	26/01/2024 10:48	26/01/2024 18:20	Meio ambiente - Árvore ou Vegetação	19
17801981	1	SLAT - 15208	26/01/2024 10:48	26/01/2024 18:20	Meio ambiente - Árvore ou Vegetação	406
17763527	1	SLAT - 15208	26/01/2024 16:15	27/01/2024 15:00	Meio ambiente - Árvore ou Vegetação	3
17762030	1	SLAT - 15208	26/01/2024 14:51	26/01/2024 21:21	Não classificada	1
17762411	1	SLAT - 15208	26/01/2024 14:01	27/01/2024 05:21	Meio ambiente - Vento	10
17762298	1	SLAT - 15208	26/01/2024 12:48	27/01/2024 00:43	Meio ambiente - Vento	20
17760044	1	SLAT - 15208	26/01/2024 08:00	26/01/2024 13:09	Não classificada	1
17761012	1	SLAT - 15208	26/01/2024 06:41	26/01/2024 16:25	Meio ambiente - Vento	1
17753950	1	SLAU - 17071	23/01/2024 22:52	24/01/2024 18:19	Meio ambiente - Descarga Atmosférica	2
17749206	1	SLAU - 17071	23/01/2024 15:14	23/01/2024 17:50	Meio ambiente - Descarga Atmosférica	1
17746124	1	SLAU - 17071	23/01/2024 05:02	23/01/2024 06:53	Meio ambiente - Árvore ou Vegetação	7
17756737	5	SLAU - 17071	24/01/2024 19:34	25/01/2024 15:02	Meio ambiente - Vento	7
17756737	4	SLAU - 17071	24/01/2024 19:34	25/01/2024 15:02	Meio ambiente - Vento	3
17756737	3	SLAU - 17071	24/01/2024 19:34	25/01/2024 13:45	Meio ambiente - Vento	1
17756737	2	SLAU - 17071	24/01/2024 19:34	25/01/2024 13:45	Meio ambiente - Vento	208
17754962	1	SLAU - 17071	24/01/2024 20:38	24/01/2024 23:17	Não classificada	791
17754680	1	SLAU - 17071	24/01/2024 16:56	24/01/2024 21:31	Meio ambiente - Árvore ou Vegetação	13
17752963	1	SLAU - 17071	24/01/2024 10:32	24/01/2024 15:30	Meio ambiente - Descarga Atmosférica	1
17753439	1	SLAU - 17071	24/01/2024 10:17	24/01/2024 16:41	Meio ambiente - Descarga Atmosférica	1
17754803	1	SLAU - 17071	24/01/2024 13:49	24/01/2024 22:17	Meio ambiente - Descarga Atmosférica	1
17759992	1	SLAU - 17071	24/01/2024 13:00	26/01/2024 12:18	Meio ambiente - Descarga Atmosférica	1
17752282	1	SLAU - 17071	24/01/2024 11:02	24/01/2024 13:27	Meio ambiente - Descarga Atmosférica	78
17751806	1	SLAU - 17071	24/01/2024 08:24	24/01/2024 11:35	Meio ambiente - Árvore ou Vegetação	1
17751207	1	SLAU - 17071	24/01/2024 07:23	24/01/2024 09:57	Meio ambiente - Árvore ou Vegetação	2
17751120	1	SLAU - 17071	24/01/2024 07:06	24/01/2024 09:50	Meio ambiente - Descarga Atmosférica	1
17752680	1	SLAU - 17071	24/01/2024 06:54	24/01/2024 14:50	Meio ambiente - Vento	8
17754642	1	SLAU - 17071	24/01/2024 06:54	24/01/2024 21:10	Não classificada	1
17750744	1	SLAU - 17071	24/01/2024 06:45	24/01/2024 08:34	Meio ambiente - Descarga Atmosférica	1
17750972	1	SLAU - 17071	24/01/2024 00:57	24/01/2024 09:23	Meio ambiente - Árvore ou Vegetação	38
17758601	1	SLAU - 17071	25/01/2024 16:12	25/01/2024 22:12	Não classificada	1
17757568	2	SLAU - 17071	25/01/2024 15:45	25/01/2024 16:58	Não classificada	2
17757568	1	SLAU - 17071	25/01/2024 15:45	25/01/2024 16:58	Não classificada	2
17843325	1	SLAU - 17071	25/01/2024 10:01	25/01/2024 17:55	Meio ambiente - Descarga Atmosférica	1
17755764	1	SLAU - 17071	25/01/2024 08:13	25/01/2024 10:20	Meio ambiente - Vento	42
17756740	3	SLAU - 17071	25/01/2024 14:24	25/01/2024 14:42	Meio ambiente - Vento	51
17756739	1	SLAU - 17071	25/01/2024 10:17	25/01/2024 12:15	Meio ambiente - Vento	1
17756738	3	SLAU - 17071	25/01/2024 09:43	25/01/2024 09:58	Meio ambiente - Vento	51
17762256	1	SLAU - 17071	26/01/2024 19:17	26/01/2024 23:01	Meio ambiente - Vento	64
17763529	1	SLAU - 17071	26/01/2024 17:22	27/01/2024 14:54	Não classificada	30
17763735	7	SLAU - 17071	26/01/2024 13:50	27/01/2024 16:19	Meio ambiente - Descarga Atmosférica	4
17763735	5	SLAU - 17071	26/01/2024 13:50	27/01/2024 14:24	Meio ambiente - Descarga Atmosférica	4
17763735	4	SLAU - 17071	26/01/2024 13:50	27/01/2024 14:24	Meio ambiente - Descarga Atmosférica	5
17763735	3	SLAU - 17071	26/01/2024 13:50	27/01/2024 13:59	Meio ambiente - Descarga Atmosférica	13
17763735	2	SLAU - 17071	26/01/2024 13:50	27/01/2024 13:59	Meio ambiente - Descarga Atmosférica	4
17763735	1	SLAU - 17071	26/01/2024 13:50	26/01/2024 17:24	Meio ambiente - Descarga Atmosférica	6
17763735	6	SLAU - 17071	26/01/2024 13:50	27/01/2024 16:19	Meio ambiente - Descarga Atmosférica	39
17762702	1	SLAU - 17071	26/01/2024 10:15	27/01/2024 09:57	Meio ambiente - Descarga Atmosférica	1
17759395	2	SLAU - 17071	26/01/2024 06:48	26/01/2024 09:54	Meio ambiente - Vento	3
17759395	1	SLAU - 17071	26/01/2024 06:48	26/01/2024 09:54	Meio ambiente - Vento	4
17759313	1	SLAU - 17071	26/01/2024 08:09	26/01/2024 09:26	Não classificada	12
17761321	1	SLN - 15206	23/01/2024 18:20	26/01/2024 13:45	Meio ambiente - Árvore ou Vegetação	8
17750176	2	SLN - 15206	23/01/2024 16:20	23/01/2024 22:39	Meio ambiente - Descarga Atmosférica	202
17750176	1	SLN - 15206	23/01/2024 16:20	23/01/2024 22:39	Meio ambiente - Descarga Atmosférica	1

17751018	1	SLN - 15206	23/01/2024 18:19	24/01/2024 09:35	Meio ambiente - Descarga Atmosférica	1
17752469	4	SLN - 15206	23/01/2024 17:39	24/01/2024 14:42	Meio ambiente - Árvore ou Vegetação	2
17752469	2	SLN - 15206	23/01/2024 17:39	23/01/2024 22:33	Meio ambiente - Árvore ou Vegetação	2
17752469	1	SLN - 15206	23/01/2024 17:39	23/01/2024 21:59	Meio ambiente - Árvore ou Vegetação	5
17749307	1	SLN - 15206	23/01/2024 17:29	23/01/2024 17:48	Não classificada	12
17750847	1	SLN - 15206	23/01/2024 15:41	24/01/2024 09:03	Meio ambiente - Descarga Atmosférica	4
17750681	1	SLN - 15206	23/01/2024 15:25	24/01/2024 08:14	Meio ambiente - Descarga Atmosférica	1
17748929	1	SLN - 15206	23/01/2024 09:04	23/01/2024 17:20	Meio ambiente - Árvore ou Vegetação	8
17748293	1	SLN - 15206	23/01/2024 10:28	23/01/2024 15:17	Meio ambiente - Descarga Atmosférica	2
17747209	1	SLN - 15206	23/01/2024 09:37	23/01/2024 11:51	Meio ambiente - Descarga Atmosférica	1
17748618	1	SLN - 15206	23/01/2024 09:33	23/01/2024 16:10	Meio ambiente - Descarga Atmosférica	2
17746984	1	SLN - 15206	23/01/2024 07:58	23/01/2024 11:01	Meio ambiente - Descarga Atmosférica	9
17760067	1	SLN - 15206	24/01/2024 07:06	26/01/2024 11:37	Meio ambiente - Descarga Atmosférica	1
17761351	1	SLN - 15206	24/01/2024 13:03	26/01/2024 17:50	Meio ambiente - Árvore ou Vegetação	6
17754893	1	SLN - 15206	24/01/2024 20:39	24/01/2024 22:33	Meio ambiente - Descarga Atmosférica	5
17757100	1	SLN - 15206	24/01/2024 18:43	25/01/2024 15:37	Meio ambiente - Descarga Atmosférica	1
17756731	1	SLN - 15206	24/01/2024 18:09	25/01/2024 14:35	Meio ambiente - Descarga Atmosférica	2
17753525	1	SLN - 15206	24/01/2024 15:28	24/01/2024 16:21	Não classificada	4
17754874	1	SLN - 15206	24/01/2024 09:41	24/01/2024 22:37	Meio ambiente - Descarga Atmosférica	1
17754087	2	SLN - 15206	24/01/2024 14:14	24/01/2024 18:32	Não classificada	194
17754087	1	SLN - 15206	24/01/2024 14:14	24/01/2024 18:32	Não classificada	174
17752790	1	SLN - 15206	24/01/2024 12:34	24/01/2024 14:36	Não classificada	7
17755731	1	SLN - 15206	24/01/2024 13:05	25/01/2024 10:25	Meio ambiente - Vento	1
17752751	1	SLN - 15206	24/01/2024 10:57	24/01/2024 14:37	Meio ambiente - Descarga Atmosférica	1
17759126	1	SLN - 15206	24/01/2024 10:08	26/01/2024 08:33	Meio ambiente - Árvore ou Vegetação	1
17753420	1	SLN - 15206	24/01/2024 09:15	24/01/2024 16:45	Não classificada	5
17753957	1	SLN - 15206	24/01/2024 07:59	24/01/2024 18:16	Meio ambiente - Descarga Atmosférica	4
17751047	1	SLN - 15206	24/01/2024 07:22	24/01/2024 09:30	Meio ambiente - Árvore ou Vegetação	16
17751206	1	SLN - 15206	24/01/2024 07:21	24/01/2024 10:30	Não classificada	367
17769866	1	SLN - 15206	25/01/2024 14:25	29/01/2024 16:01	Meio ambiente - Descarga Atmosférica	6
17761369	5	SLN - 15206	25/01/2024 20:18	26/01/2024 14:00	Meio ambiente - Árvore ou Vegetação	2
17761369	4	SLN - 15206	25/01/2024 20:18	26/01/2024 12:51	Meio ambiente - Árvore ou Vegetação	6
17761369	3	SLN - 15206	25/01/2024 20:18	26/01/2024 12:25	Meio ambiente - Árvore ou Vegetação	8
17761369	2	SLN - 15206	25/01/2024 20:18	26/01/2024 11:53	Meio ambiente - Árvore ou Vegetação	3
17761369	1	SLN - 15206	25/01/2024 20:18	26/01/2024 11:35	Meio ambiente - Árvore ou Vegetação	31
17762628	1	SLN - 15206	25/01/2024 16:38	27/01/2024 09:30	Meio ambiente - Árvore ou Vegetação	1
17759729	1	SLN - 15206	25/01/2024 20:33	26/01/2024 11:23	Meio ambiente - Descarga Atmosférica	1
17760268	1	SLN - 15206	25/01/2024 18:56	26/01/2024 14:00	Meio ambiente - Descarga Atmosférica	1
17759284	1	SLN - 15206	25/01/2024 18:09	26/01/2024 09:35	Meio ambiente - Árvore ou Vegetação	1
17758146	1	SLN - 15206	25/01/2024 16:32	25/01/2024 19:26	Não classificada	1
17756745	1	SLN - 15206	25/01/2024 08:17	25/01/2024 14:32	Meio ambiente - Descarga Atmosférica	1
17756389	1	SLN - 15206	25/01/2024 00:38	25/01/2024 11:12	Meio ambiente - Árvore ou Vegetação	7
17768512	1	SLN - 15206	26/01/2024 12:26	29/01/2024 10:36	Meio ambiente - Árvore ou Vegetação	1
17762074	1	SLN - 15206	26/01/2024 17:11	26/01/2024 21:33	Meio ambiente - Descarga Atmosférica	5
17763180	1	SLN - 15206	26/01/2024 16:41	27/01/2024 13:02	Meio ambiente - Descarga Atmosférica	4
17762971	1	SLN - 15206	26/01/2024 16:20	27/01/2024 11:38	Meio ambiente - Descarga Atmosférica	1
17761433	1	SLN - 15206	26/01/2024 14:47	26/01/2024 17:42	Meio ambiente - Árvore ou Vegetação	3
17761756	1	SLN - 15206	26/01/2024 14:22	26/01/2024 19:50	Meio ambiente - Vento	1
17760546	1	SLN - 15206	26/01/2024 12:02	26/01/2024 14:50	Não classificada	1
17761291	1	SLN - 15206	26/01/2024 09:38	26/01/2024 17:22	Não classificada	2
17760274	1	SLN - 15206	26/01/2024 09:22	26/01/2024 14:07	Meio ambiente - Descarga Atmosférica	2
17760077	1	SLN - 15206	26/01/2024 08:26	26/01/2024 13:14	Meio ambiente - Descarga Atmosférica	1
17759572	1	SLN - 15206	26/01/2024 08:24	26/01/2024 10:33	Não classificada	1
17766539	1	SLN - 15206	27/01/2024 11:31	28/01/2024 13:45	Meio ambiente - Descarga Atmosférica	1
17775727	1	SLN - 15206	27/01/2024 16:05	31/01/2024 11:52	Meio ambiente - Árvore ou Vegetação	1
17763410	1	SLN - 15206	27/01/2024 11:21	27/01/2024 14:23	Não classificada	127
17766131	1	SLN - 15206	27/01/2024 13:59	28/01/2024 10:28	Meio ambiente - Descarga Atmosférica	5
17766973	2	SLN - 15206	27/01/2024 10:20	28/01/2024 16:04	Meio ambiente - Árvore ou Vegetação	8
17766973	1	SLN - 15206	27/01/2024 10:20	28/01/2024 15:45	Meio ambiente - Árvore ou Vegetação	42



17763967	1	SLN - 15206	27/01/2024 12:57	27/01/2024 17:12	Meio ambiente - Árvore ou Vegetação	24
17763658	1	SLN - 15206	27/01/2024 10:28	27/01/2024 15:35	Meio ambiente - Descarga Atmosférica	1
17750439	4	SLUD - 16327	23/01/2024 21:14	23/01/2024 22:52	Não classificada	41
17750439	2	SLUD - 16327	23/01/2024 21:14	23/01/2024 21:20	Não classificada	32
17802609	2	SLUD - 16327	24/01/2024 19:33	24/01/2024 22:36	Meio ambiente - Árvore ou Vegetação	190
17802609	1	SLUD - 16327	24/01/2024 19:33	24/01/2024 21:04	Meio ambiente - Árvore ou Vegetação	468
17802182	4	SLUD - 16327	24/01/2024 19:33	24/01/2024 22:16	Meio ambiente - Vento	2070
17802182	3	SLUD - 16327	24/01/2024 19:33	24/01/2024 21:42	Meio ambiente - Vento	3465
17802182	1	SLUD - 16327	24/01/2024 19:33	24/01/2024 21:37	Meio ambiente - Vento	1471
17751147	2	SLUD - 16327	24/01/2024 08:37	24/01/2024 09:39	Não classificada	133
17751147	1	SLUD - 16327	24/01/2024 08:37	24/01/2024 09:39	Não classificada	569
17751816	1	SLUD - 16327	24/01/2024 08:48	24/01/2024 11:45	Meio ambiente - Descarga Atmosférica	1
17751123	1	SLUD - 16327	24/01/2024 07:21	24/01/2024 09:51	Meio ambiente - Descarga Atmosférica	95
17750742	1	SLUD - 16327	24/01/2024 06:04	24/01/2024 08:34	Meio ambiente - Descarga Atmosférica	83
17758758	5	SLUD - 16327	25/01/2024 17:37	25/01/2024 22:40	Não classificada	916
17758758	4	SLUD - 16327	25/01/2024 17:37	25/01/2024 22:40	Não classificada	444
17758758	3	SLUD - 16327	25/01/2024 17:37	25/01/2024 18:50	Não classificada	3010
17758758	2	SLUD - 16327	25/01/2024 17:37	25/01/2024 17:40	Não classificada	5244
17758486	2	SLUD - 16327	25/01/2024 12:00	25/01/2024 16:10	Meio ambiente - Descarga Atmosférica	107
17758486	1	SLUD - 16327	25/01/2024 12:00	25/01/2024 16:10	Meio ambiente - Descarga Atmosférica	1341
17755419	2	SLUD - 16327	25/01/2024 05:21	25/01/2024 08:50	Meio ambiente - Vento	133
17755419	1	SLUD - 16327	25/01/2024 05:21	25/01/2024 08:50	Meio ambiente - Vento	569
17846532	2	SLUD - 16327	26/01/2024 14:44	26/01/2024 17:31	Meio ambiente - Descarga Atmosférica	412
17846532	1	SLUD - 16327	26/01/2024 14:44	26/01/2024 17:31	Meio ambiente - Descarga Atmosférica	17
17759833	1	SLUD - 16327	26/01/2024 09:43	26/01/2024 11:46	Não classificada	3
17759355	1	SLUD - 16327	26/01/2024 08:26	26/01/2024 09:42	Meio ambiente - Árvore ou Vegetação	368
17802609	1	SLUQ - 16328	24/01/2024 19:33	24/01/2024 21:04	Meio ambiente - Árvore ou Vegetação	36
17758486	2	SLUQ - 16328	25/01/2024 12:00	25/01/2024 16:10	Meio ambiente - Descarga Atmosférica	273
17758486	1	SLUQ - 16328	25/01/2024 12:00	25/01/2024 16:10	Meio ambiente - Descarga Atmosférica	114
17749460	1	SLUU - 16326	23/01/2024 13:20	23/01/2024 18:53	Meio ambiente - Árvore ou Vegetação	2
17757647	1	SLUU - 16326	24/01/2024 19:20	25/01/2024 17:24	Meio ambiente - Árvore ou Vegetação	1
17802609	1	SLUU - 16326	24/01/2024 19:33	24/01/2024 21:04	Meio ambiente - Árvore ou Vegetação	50
17802182	4	SLUU - 16326	24/01/2024 19:33	24/01/2024 22:16	Meio ambiente - Vento	3
17802182	1	SLUU - 16326	24/01/2024 19:33	24/01/2024 21:37	Meio ambiente - Vento	19
17756341	1	SLUU - 16326	24/01/2024 18:06	25/01/2024 13:09	Meio ambiente - Descarga Atmosférica	1
17755736	1	SLUU - 16326	24/01/2024 15:55	25/01/2024 10:25	Meio ambiente - Descarga Atmosférica	31
17752541	1	SLUU - 16326	24/01/2024 11:34	24/01/2024 13:56	Meio ambiente - Vento	332
17757749	1	SLUU - 16326	24/01/2024 08:29	25/01/2024 17:49	Meio ambiente - Descarga Atmosférica	3
17752910	1	SLUU - 16326	24/01/2024 07:26	24/01/2024 15:13	Meio ambiente - Descarga Atmosférica	17
17752684	1	SLUU - 16326	24/01/2024 07:21	24/01/2024 14:44	Meio ambiente - Descarga Atmosférica	15
17752160	1	SLUU - 16326	24/01/2024 06:33	24/01/2024 12:55	Meio ambiente - Árvore ou Vegetação	43
17833974	1	SLUU - 16326	24/01/2024 03:57	24/01/2024 09:37	Meio ambiente - Vento	287
17757562	1	SLUU - 16326	25/01/2024 15:10	25/01/2024 16:59	Meio ambiente - Árvore ou Vegetação	2
17756657	1	SLUU - 16326	25/01/2024 08:53	25/01/2024 14:17	Meio ambiente - Descarga Atmosférica	23
17756320	1	SLUU - 16326	25/01/2024 09:30	25/01/2024 13:01	Meio ambiente - Descarga Atmosférica	3
17755972	1	SLUU - 16326	25/01/2024 08:53	25/01/2024 11:16	Meio ambiente - Descarga Atmosférica	23
17758824	1	SLUU - 16326	25/01/2024 10:29	25/01/2024 11:04	Meio ambiente - Vento	1196
17758823	6	SLUU - 16326	25/01/2024 07:21	25/01/2024 10:29	Meio ambiente - Vento	1196
17758823	5	SLUU - 16326	25/01/2024 07:21	25/01/2024 07:28	Meio ambiente - Vento	195
17758823	4	SLUU - 16326	25/01/2024 07:21	25/01/2024 07:28	Meio ambiente - Vento	367
17758823	3	SLUU - 16326	25/01/2024 07:21	25/01/2024 07:28	Meio ambiente - Vento	58
17758823	2	SLUU - 16326	25/01/2024 07:21	25/01/2024 07:25	Meio ambiente - Vento	819
17758823	1	SLUU - 16326	25/01/2024 07:21	25/01/2024 07:25	Meio ambiente - Vento	75
17762340	1	SLUU - 16326	26/01/2024 21:44	26/01/2024 23:49	Meio ambiente - Árvore ou Vegetação	163
17761738	1	SLUU - 16326	26/01/2024 15:52	26/01/2024 19:29	Meio ambiente - Vento	179
17762075	1	SLUU - 16326	26/01/2024 17:13	26/01/2024 21:33	Meio ambiente - Árvore ou Vegetação	181
17761152	1	SLUU - 16326	26/01/2024 15:07	26/01/2024 16:54	Não classificada	181
17762239	1	SLUU - 16326	26/01/2024 19:58	26/01/2024 21:38	Meio ambiente - Vento	444
17762238	13	SLUU - 16326	26/01/2024 15:14	26/01/2024 21:52	Meio ambiente - Vento	243

17762238	12	SLUU - 16326	26/01/2024 15:14	26/01/2024 20:05	Meio ambiente - Vento	1
17762238	11	SLUU - 16326	26/01/2024 15:14	26/01/2024 20:05	Meio ambiente - Vento	1
17762238	9	SLUU - 16326	26/01/2024 15:14	26/01/2024 20:05	Meio ambiente - Vento	743
17762238	8	SLUU - 16326	26/01/2024 15:14	26/01/2024 15:21	Meio ambiente - Vento	9
17762238	7	SLUU - 16326	26/01/2024 15:14	26/01/2024 15:21	Meio ambiente - Vento	1074
17762238	6	SLUU - 16326	26/01/2024 15:14	26/01/2024 15:21	Meio ambiente - Vento	12
17762238	5	SLUU - 16326	26/01/2024 15:14	26/01/2024 15:21	Meio ambiente - Vento	2
17762238	4	SLUU - 16326	26/01/2024 15:14	26/01/2024 15:21	Meio ambiente - Vento	19
17762238	3	SLUU - 16326	26/01/2024 15:14	26/01/2024 15:21	Meio ambiente - Vento	98
17762238	2	SLUU - 16326	26/01/2024 15:14	26/01/2024 15:21	Meio ambiente - Vento	240
17761875	1	SLUU - 16326	26/01/2024 14:56	26/01/2024 20:38	Meio ambiente - Descarga Atmosférica	171
17762238	10	SLUU - 16326	26/01/2024 15:14	26/01/2024 20:05	Meio ambiente - Vento	2
17752662	1	SND - 15203	23/01/2024 21:34	24/01/2024 00:33	Meio ambiente - Descarga Atmosférica	3110
17752479	5	SND - 15203	23/01/2024 19:55	24/01/2024 14:31	Não classificada	43
17752479	4	SND - 15203	23/01/2024 19:55	24/01/2024 14:31	Não classificada	92
17752479	3	SND - 15203	23/01/2024 19:55	24/01/2024 13:55	Não classificada	47
17752479	2	SND - 15203	23/01/2024 19:55	24/01/2024 04:45	Não classificada	80
17752479	1	SND - 15203	23/01/2024 19:55	24/01/2024 04:22	Não classificada	195
17749077	1	SND - 15203	23/01/2024 13:12	23/01/2024 17:26	Meio ambiente - Descarga Atmosférica	1
17747739	1	SND - 15203	23/01/2024 10:15	23/01/2024 13:42	Meio ambiente - Árvore ou Vegetação	2
17754528	1	SND - 15203	24/01/2024 17:50	24/01/2024 20:38	Não classificada	1
17752665	3	SND - 15203	24/01/2024 14:55	24/01/2024 14:59	Meio ambiente - Descarga Atmosférica	169
17752665	2	SND - 15203	24/01/2024 14:55	24/01/2024 14:59	Meio ambiente - Descarga Atmosférica	376
17752665	1	SND - 15203	24/01/2024 14:55	24/01/2024 14:59	Meio ambiente - Descarga Atmosférica	1
17752664	2	SND - 15203	24/01/2024 02:24	24/01/2024 14:26	Meio ambiente - Descarga Atmosférica	26
17752664	1	SND - 15203	24/01/2024 02:24	24/01/2024 11:49	Meio ambiente - Descarga Atmosférica	1
17758279	1	SND - 15203	25/01/2024 18:13	25/01/2024 20:11	Meio ambiente - Descarga Atmosférica	55
17757820	2	SND - 15203	25/01/2024 14:02	25/01/2024 17:51	Meio ambiente - Descarga Atmosférica	3
17757820	1	SND - 15203	25/01/2024 14:02	25/01/2024 17:51	Meio ambiente - Descarga Atmosférica	3
17756871	1	SND - 15203	25/01/2024 13:03	25/01/2024 14:54	Meio ambiente - Vento	1
17762063	1	SND - 15203	26/01/2024 19:35	26/01/2024 21:25	Não classificada	85
17785366	2	SNS - 15202	23/01/2024 19:00	02/02/2024 15:00	Meio ambiente - Árvore ou Vegetação	2
17785366	1	SNS - 15202	23/01/2024 19:00	02/02/2024 15:00	Meio ambiente - Árvore ou Vegetação	1
17754262	1	SNS - 15202	23/01/2024 20:09	24/01/2024 19:24	Meio ambiente - Descarga Atmosférica	10
17755394	1	SNS - 15202	23/01/2024 16:16	25/01/2024 08:59	Meio ambiente - Descarga Atmosférica	1
17761859	1	SNS - 15202	24/01/2024 08:17	25/01/2024 17:43	Meio ambiente - Árvore ou Vegetação	1
17754662	1	SNS - 15202	24/01/2024 19:02	24/01/2024 21:15	Não classificada	25
17754873	1	SNS - 15202	24/01/2024 09:30	24/01/2024 22:40	Não classificada	2
17754700	1	SNS - 15202	24/01/2024 06:57	24/01/2024 21:47	Não classificada	2
17753694	1	SNS - 15202	24/01/2024 12:48	24/01/2024 17:18	Meio ambiente - Descarga Atmosférica	1
17753638	1	SNS - 15202	24/01/2024 07:58	24/01/2024 17:21	Meio ambiente - Descarga Atmosférica	1
17751115	1	SNS - 15202	24/01/2024 06:51	24/01/2024 09:46	Meio ambiente - Descarga Atmosférica	2
17752676	1	SNS - 15202	24/01/2024 06:18	24/01/2024 14:27	Meio ambiente - Descarga Atmosférica	18
17761861	2	SNS - 15202	25/01/2024 14:39	25/01/2024 18:51	Meio ambiente - Árvore ou Vegetação	3
17761861	1	SNS - 15202	25/01/2024 14:39	25/01/2024 17:43	Meio ambiente - Árvore ou Vegetação	1
17760048	1	SNS - 15202	26/01/2024 10:00	26/01/2024 13:12	Meio ambiente - Árvore ou Vegetação	59
17763708	1	SNS - 15202	27/01/2024 11:51	27/01/2024 15:50	Meio ambiente - Descarga Atmosférica	2
17752882	1	SQNU - 17078	23/01/2024 18:20	24/01/2024 15:08	Não classificada	11
17749567	1	SQNU - 17078	23/01/2024 16:47	23/01/2024 19:10	Não classificada	1
17750613	1	SQNU - 17078	23/01/2024 18:08	24/01/2024 07:55	Meio ambiente - Descarga Atmosférica	1
17752191	1	SQNU - 17078	23/01/2024 16:29	24/01/2024 13:08	Meio ambiente - Árvore ou Vegetação	14
17752467	1	SQNU - 17078	23/01/2024 16:24	24/01/2024 14:18	Não classificada	11
17749710	1	SQNU - 17078	23/01/2024 16:00	23/01/2024 20:00	Meio ambiente - Descarga Atmosférica	1
17748564	1	SQNU - 17078	23/01/2024 13:29	23/01/2024 15:56	Não classificada	1
17747887	1	SQNU - 17078	23/01/2024 07:16	23/01/2024 14:06	Meio ambiente - Descarga Atmosférica	1
17747885	1	SQNU - 17078	23/01/2024 07:11	23/01/2024 14:15	Meio ambiente - Descarga Atmosférica	1
17747960	1	SQNU - 17078	23/01/2024 12:06	23/01/2024 14:17	Não classificada	1
17747725	1	SQNU - 17078	23/01/2024 09:35	23/01/2024 13:36	Não classificada	1
17748278	1	SQNU - 17078	23/01/2024 08:38	23/01/2024 15:08	Não classificada	1

17746461	1	SQNU - 17078	23/01/2024 08:54	23/01/2024 09:29	Meio ambiente - Árvore ou Vegetação	4
17756225	1	SQNU - 17078	24/01/2024 18:18	25/01/2024 12:33	Não classificada	1
17755574	1	SQNU - 17078	24/01/2024 15:44	25/01/2024 09:45	Meio ambiente - Descarga Atmosférica	1
17754704	1	SQNU - 17078	24/01/2024 09:18	24/01/2024 21:38	Não classificada	1
17756894	1	SQNU - 17078	24/01/2024 10:11	25/01/2024 14:57	Meio ambiente - Descarga Atmosférica	1
17752937	1	SQNU - 17078	24/01/2024 09:18	24/01/2024 15:14	Não classificada	1
17754607	1	SQNU - 17078	24/01/2024 08:00	24/01/2024 21:10	Não classificada	1
17751797	1	SQNU - 17078	24/01/2024 07:47	24/01/2024 11:43	Não classificada	1
17763034	7	SQNU - 17078	25/01/2024 18:01	27/01/2024 10:40	Meio ambiente - Árvore ou Vegetação	5
17763034	6	SQNU - 17078	25/01/2024 18:01	26/01/2024 12:47	Meio ambiente - Árvore ou Vegetação	1
17763034	5	SQNU - 17078	25/01/2024 18:01	25/01/2024 22:34	Meio ambiente - Árvore ou Vegetação	1
17763034	4	SQNU - 17078	25/01/2024 18:01	25/01/2024 21:45	Meio ambiente - Árvore ou Vegetação	4
17763034	3	SQNU - 17078	25/01/2024 18:01	25/01/2024 21:45	Meio ambiente - Árvore ou Vegetação	5
17763034	2	SQNU - 17078	25/01/2024 18:01	25/01/2024 21:45	Meio ambiente - Árvore ou Vegetação	1
17763034	1	SQNU - 17078	25/01/2024 18:01	25/01/2024 21:01	Meio ambiente - Árvore ou Vegetação	27
17759378	1	SQNU - 17078	25/01/2024 15:26	26/01/2024 09:57	Não classificada	1
17768257	1	SQNU - 17078	25/01/2024 15:04	26/01/2024 11:05	Meio ambiente - Descarga Atmosférica	1
17759445	1	SQNU - 17078	25/01/2024 12:57	26/01/2024 10:17	Não classificada	3
17756504	1	SQNU - 17078	25/01/2024 12:31	25/01/2024 13:52	Não classificada	1
17796041	1	SQNU - 17078	25/01/2024 09:00	25/01/2024 11:04	Não classificada	1
17762591	3	SQNU - 17078	26/01/2024 13:42	27/01/2024 09:12	Não classificada	11
17762591	2	SQNU - 17078	26/01/2024 13:42	27/01/2024 09:12	Não classificada	59
17762591	1	SQNU - 17078	26/01/2024 13:42	27/01/2024 09:12	Não classificada	1
17761481	1	SQNU - 17078	26/01/2024 09:05	26/01/2024 18:27	Meio ambiente - Descarga Atmosférica	1
17760741	1	SQNU - 17078	26/01/2024 08:47	26/01/2024 15:31	Não classificada	2
17750593	1	SRS - 17060	23/01/2024 21:23	24/01/2024 07:53	Meio ambiente - Árvore ou Vegetação	6
17752116	1	SRS - 17060	23/01/2024 20:40	24/01/2024 12:51	Meio ambiente - Árvore ou Vegetação	21
17750245	1	SRS - 17060	23/01/2024 18:30	23/01/2024 23:03	Meio ambiente - Vento	31
17751603	1	SRS - 17060	23/01/2024 18:28	24/01/2024 11:19	Meio ambiente - Árvore ou Vegetação	2
17750683	1	SRS - 17060	23/01/2024 18:00	24/01/2024 08:15	Meio ambiente - Árvore ou Vegetação	1
17751296	1	SRS - 17060	23/01/2024 16:48	24/01/2024 10:28	Meio ambiente - Árvore ou Vegetação	2
17748625	1	SRS - 17060	23/01/2024 12:10	23/01/2024 16:09	Não classificada	1
17748773	1	SRS - 17060	23/01/2024 09:25	23/01/2024 16:30	Meio ambiente - Vento	1
17754123	1	SRS - 17060	24/01/2024 17:08	24/01/2024 18:44	Meio ambiente - Descarga Atmosférica	3
17754806	1	SRS - 17060	24/01/2024 16:41	24/01/2024 22:19	Meio ambiente - Vento	1
17753484	1	SRS - 17060	24/01/2024 13:18	24/01/2024 16:40	Meio ambiente - Árvore ou Vegetação	160
17753449	1	SRS - 17060	24/01/2024 10:44	24/01/2024 16:32	Não classificada	1
17752932	1	SRS - 17060	24/01/2024 09:09	24/01/2024 15:33	Meio ambiente - Árvore ou Vegetação	2
17751484	1	SRS - 17060	24/01/2024 04:50	24/01/2024 10:43	Meio ambiente - Árvore ou Vegetação	91
17751126	1	SRS - 17060	24/01/2024 07:27	24/01/2024 09:41	Meio ambiente - Descarga Atmosférica	19
17759283	1	SRS - 17060	25/01/2024 17:56	26/01/2024 09:24	Meio ambiente - Árvore ou Vegetação	47
17758330	1	SRS - 17060	25/01/2024 17:13	25/01/2024 20:38	Meio ambiente - Vento	29
17756581	1	SRS - 17060	25/01/2024 09:12	25/01/2024 14:18	Meio ambiente - Vento	162
17756488	1	SRS - 17060	25/01/2024 10:51	25/01/2024 13:42	Meio ambiente - Vento	1
17756155	1	SRS - 17060	25/01/2024 08:43	25/01/2024 12:00	Meio ambiente - Vento	1
17822257	4	SRS - 17060	26/01/2024 16:13	26/01/2024 16:17	Não classificada	38
17822257	3	SRS - 17060	26/01/2024 16:13	26/01/2024 16:17	Não classificada	2131
17822257	2	SRS - 17060	26/01/2024 16:13	26/01/2024 16:17	Não classificada	6
17762521	1	SRS - 17060	26/01/2024 17:19	27/01/2024 08:25	Meio ambiente - Árvore ou Vegetação	41
17760045	1	SRS - 17060	26/01/2024 08:04	26/01/2024 13:04	Meio ambiente - Árvore ou Vegetação	2
17822024	6	SRS - 17060	26/01/2024 05:56	26/01/2024 15:30	Meio ambiente - Árvore ou Vegetação	3
17822024	5	SRS - 17060	26/01/2024 05:56	26/01/2024 06:07	Meio ambiente - Árvore ou Vegetação	38
17822024	4	SRS - 17060	26/01/2024 05:56	26/01/2024 06:07	Meio ambiente - Árvore ou Vegetação	977
17822024	3	SRS - 17060	26/01/2024 05:56	26/01/2024 06:07	Meio ambiente - Árvore ou Vegetação	6
17759035	1	SRS - 17060	26/01/2024 04:54	26/01/2024 07:53	Meio ambiente - Descarga Atmosférica	4
17754301	1	SRT - 16329	23/01/2024 20:00	24/01/2024 19:00	Meio ambiente - Vento	1
17749807	1	SRT - 16329	23/01/2024 18:07	23/01/2024 19:18	Meio ambiente - Vento	35
17749806	2	SRT - 16329	23/01/2024 12:30	23/01/2024 19:18	Meio ambiente - Vento	1
17749806	1	SRT - 16329	23/01/2024 12:30	23/01/2024 19:18	Meio ambiente - Vento	15

17751752	1	SRT - 16329	23/01/2024 16:22	24/01/2024 11:46	Não classificada	1
17748792	1	SRT - 16329	23/01/2024 14:43	23/01/2024 16:28	Não classificada	13
17749801	2	SRT - 16329	23/01/2024 15:01	23/01/2024 17:03	Meio ambiente - Vento	65
17749801	1	SRT - 16329	23/01/2024 15:01	23/01/2024 17:03	Meio ambiente - Vento	252
17749800	1	SRT - 16329	23/01/2024 09:26	23/01/2024 17:03	Meio ambiente - Vento	12
17749177	1	SRT - 16329	23/01/2024 12:53	23/01/2024 17:44	Meio ambiente - Vento	1
17749365	1	SRT - 16329	23/01/2024 09:09	23/01/2024 18:19	Meio ambiente - Vento	3
17755216	1	SRT - 16329	24/01/2024 17:32	25/01/2024 07:33	Meio ambiente - Descarga Atmosférica	2
17753516	1	SRT - 16329	24/01/2024 14:55	24/01/2024 16:51	Meio ambiente - Descarga Atmosférica	42
17753845	1	SRT - 16329	24/01/2024 11:15	24/01/2024 17:56	Meio ambiente - Descarga Atmosférica	1
17844618	1	SRT - 16329	25/01/2024 12:27	26/01/2024 14:19	Não classificada	1
17757852	1	SRT - 16329	25/01/2024 11:55	25/01/2024 18:09	Meio ambiente - Vento	3
17793058	4	SRT - 16329	26/01/2024 18:52	26/01/2024 23:01	Meio ambiente - Descarga Atmosférica	5
17793058	3	SRT - 16329	26/01/2024 18:52	26/01/2024 23:01	Meio ambiente - Descarga Atmosférica	20
17793058	2	SRT - 16329	26/01/2024 18:52	26/01/2024 23:01	Meio ambiente - Descarga Atmosférica	325
17793058	1	SRT - 16329	26/01/2024 18:52	26/01/2024 23:01	Meio ambiente - Descarga Atmosférica	2
17762653	2	SRT - 16329	26/01/2024 16:52	27/01/2024 10:01	Não classificada	14
17762653	1	SRT - 16329	26/01/2024 16:52	26/01/2024 23:46	Não classificada	15
17765568	1	SRT - 16329	26/01/2024 19:22	27/01/2024 21:50	Meio ambiente - Descarga Atmosférica	1
17761801	1	SRT - 16329	26/01/2024 18:01	26/01/2024 20:07	Meio ambiente - Descarga Atmosférica	80
17761892	1	SRT - 16329	26/01/2024 17:04	26/01/2024 20:36	Meio ambiente - Árvore ou Vegetação	18
17763437	1	SRT - 16329	26/01/2024 16:43	27/01/2024 14:35	Meio ambiente - Descarga Atmosférica	7
17761990	1	SRT - 16329	26/01/2024 16:36	26/01/2024 20:59	Meio ambiente - Descarga Atmosférica	23
17761885	1	SRT - 16329	26/01/2024 16:32	26/01/2024 20:28	Meio ambiente - Descarga Atmosférica	16
17761960	1	SRT - 16329	26/01/2024 16:14	26/01/2024 20:46	Meio ambiente - Descarga Atmosférica	14
17761529	1	SRT - 16329	26/01/2024 16:12	26/01/2024 18:11	Meio ambiente - Árvore ou Vegetação	52
17760972	1	SRT - 16329	26/01/2024 13:24	26/01/2024 16:07	Não classificada	2
17761036	1	SRT - 16329	26/01/2024 14:41	26/01/2024 15:38	Não classificada	10
17761035	5	SRT - 16329	26/01/2024 13:05	26/01/2024 15:38	Não classificada	36
17761035	4	SRT - 16329	26/01/2024 13:05	26/01/2024 15:38	Não classificada	1
17761035	3	SRT - 16329	26/01/2024 13:05	26/01/2024 15:38	Não classificada	101
17761035	2	SRT - 16329	26/01/2024 13:05	26/01/2024 14:26	Não classificada	234
17761035	1	SRT - 16329	26/01/2024 13:05	26/01/2024 14:26	Não classificada	23
17759755	1	SRT - 16329	26/01/2024 09:34	26/01/2024 11:27	Meio ambiente - Descarga Atmosférica	1
17761478	1	SRT - 16329	26/01/2024 07:20	26/01/2024 18:19	Meio ambiente - Vento	1
17749231	1	SSP - 15199	23/01/2024 16:42	23/01/2024 17:29	Meio ambiente - Árvore ou Vegetação	2
17749096	1	SSP - 15199	23/01/2024 15:38	23/01/2024 17:15	Não classificada	1
17748616	1	SSP - 15199	23/01/2024 09:21	23/01/2024 16:02	Não classificada	1
17755059	1	SSP - 15199	24/01/2024 19:46	24/01/2024 23:29	Não classificada	1
17754290	1	SSP - 15199	24/01/2024 18:04	24/01/2024 19:23	Não classificada	19
17753718	1	SSP - 15199	24/01/2024 14:09	24/01/2024 17:24	Não classificada	19
17752548	1	SSP - 15199	24/01/2024 12:06	24/01/2024 14:08	Não classificada	1
17751850	1	SSP - 15199	24/01/2024 10:36	24/01/2024 11:29	Meio ambiente - Vento	1
17750924	1	SSP - 15199	24/01/2024 07:43	24/01/2024 09:03	Não classificada	3
17750513	1	SSP - 15199	24/01/2024 05:56	24/01/2024 06:54	Meio ambiente - Vento	11
17755833	1	SSP - 15199	25/01/2024 09:09	25/01/2024 10:34	Não classificada	1
17760229	1	SSP - 15199	26/01/2024 11:28	26/01/2024 12:03	Meio ambiente - Árvore ou Vegetação	2
17760228	1	SSP - 15199	26/01/2024 10:09	26/01/2024 12:03	Meio ambiente - Árvore ou Vegetação	1
17750232	1	STV - 17063	23/01/2024 21:59	23/01/2024 22:57	Não classificada	33
17750133	1	STV - 17063	23/01/2024 18:29	23/01/2024 22:23	Meio ambiente - Árvore ou Vegetação	1
17747618	1	STV - 17063	23/01/2024 09:03	23/01/2024 13:19	Meio ambiente - Vento	1
17747721	1	STV - 17063	23/01/2024 08:54	23/01/2024 13:38	Meio ambiente - Vento	1
17766475	1	STV - 17063	25/01/2024 22:00	26/01/2024 20:43	Meio ambiente - Árvore ou Vegetação	153
17751162	2	SUI - 17069	23/01/2024 14:04	24/01/2024 09:59	Meio ambiente - Vento	11
17751162	1	SUI - 17069	23/01/2024 14:04	24/01/2024 09:59	Meio ambiente - Vento	6
17753611	3	SUI - 17069	23/01/2024 08:11	24/01/2024 17:38	Meio ambiente - Vento	28
17753611	1	SUI - 17069	23/01/2024 08:11	24/01/2024 17:28	Meio ambiente - Vento	23
17751600	1	SUI - 17069	23/01/2024 17:30	24/01/2024 11:01	Meio ambiente - Descarga Atmosférica	33
17750846	1	SUI - 17069	23/01/2024 15:10	24/01/2024 09:07	Meio ambiente - Descarga Atmosférica	259

17769788	1	SUI - 17069	23/01/2024 15:10	29/01/2024 15:00	Não classificada	1
17752625	1	SUI - 17069	23/01/2024 14:57	24/01/2024 14:47	Meio ambiente - Descarga Atmosférica	4
17751291	1	SUI - 17069	23/01/2024 14:24	24/01/2024 10:09	Meio ambiente - Descarga Atmosférica	6
17748852	1	SUI - 17069	23/01/2024 08:29	23/01/2024 16:53	Meio ambiente - Vento	64
17748479	1	SUI - 17069	23/01/2024 10:52	23/01/2024 15:33	Meio ambiente - Descarga Atmosférica	5
17747922	1	SUI - 17069	23/01/2024 10:06	23/01/2024 14:23	Meio ambiente - Descarga Atmosférica	4
17746677	4	SUI - 17069	23/01/2024 08:46	23/01/2024 10:24	Meio ambiente - Vento	1
17746677	3	SUI - 17069	23/01/2024 08:46	23/01/2024 10:24	Meio ambiente - Vento	4
17746677	2	SUI - 17069	23/01/2024 08:46	23/01/2024 10:24	Meio ambiente - Vento	760
17746677	1	SUI - 17069	23/01/2024 08:46	23/01/2024 10:24	Meio ambiente - Vento	9
17757103	1	SUI - 17069	24/01/2024 19:21	25/01/2024 15:38	Meio ambiente - Vento	4
17755450	1	SUI - 17069	24/01/2024 17:04	25/01/2024 09:07	Meio ambiente - Descarga Atmosférica	3
17756112	1	SUI - 17069	24/01/2024 16:02	25/01/2024 11:59	Meio ambiente - Vento	2
17754453	1	SUI - 17069	24/01/2024 12:59	24/01/2024 20:06	Meio ambiente - Vento	28
17753971	3	SUI - 17069	24/01/2024 11:57	24/01/2024 18:23	Não classificada	14
17753971	2	SUI - 17069	24/01/2024 11:57	24/01/2024 18:23	Não classificada	1
17753971	1	SUI - 17069	24/01/2024 11:57	24/01/2024 18:23	Não classificada	56
17753165	1	SUI - 17069	24/01/2024 08:22	24/01/2024 15:50	Meio ambiente - Descarga Atmosférica	2
17753159	1	SUI - 17069	24/01/2024 07:53	24/01/2024 16:04	Meio ambiente - Descarga Atmosférica	3
17759680	1	SUI - 17069	25/01/2024 21:39	26/01/2024 11:11	Meio ambiente - Vento	1
17778903	1	SUI - 17069	25/01/2024 12:43	01/02/2024 12:04	Meio ambiente - Árvore ou Vegetação	3
17758507	1	SUI - 17069	25/01/2024 19:10	25/01/2024 21:31	Meio ambiente - Vento	1
17759891	1	SUI - 17069	25/01/2024 16:49	26/01/2024 12:21	Meio ambiente - Descarga Atmosférica	4
17781935	1	SUI - 17069	25/01/2024 14:39	01/02/2024 15:52	Meio ambiente - Vento	1
17757821	1	SUI - 17069	25/01/2024 14:03	25/01/2024 17:59	Meio ambiente - Vento	85
17757941	1	SUI - 17069	25/01/2024 09:29	25/01/2024 18:32	Não classificada	1
17756978	1	SUI - 17069	25/01/2024 06:56	25/01/2024 15:16	Meio ambiente - Árvore ou Vegetação	4
17822635	1	SUI - 17069	26/01/2024 18:22	27/01/2024 19:34	Meio ambiente - Descarga Atmosférica	81
17834811	3	SUI - 17069	26/01/2024 06:49	04/02/2024 13:53	Meio ambiente - Árvore ou Vegetação	1
17834811	2	SUI - 17069	26/01/2024 06:49	26/01/2024 18:33	Meio ambiente - Árvore ou Vegetação	1
17834811	1	SUI - 17069	26/01/2024 06:49	26/01/2024 18:33	Meio ambiente - Árvore ou Vegetação	7
17759868	1	SUI - 17069	26/01/2024 09:15	26/01/2024 12:08	Meio ambiente - Vento	2
17759151	1	SUI - 17069	26/01/2024 06:37	26/01/2024 08:40	Não classificada	13
17766366	1	SUI - 17069	27/01/2024 16:48	28/01/2024 12:18	Meio ambiente - Descarga Atmosférica	3
17767015	1	SUI - 17069	27/01/2024 11:17	28/01/2024 16:28	Meio ambiente - Descarga Atmosférica	5
17763042	1	SUI - 17069	27/01/2024 07:43	27/01/2024 12:05	Meio ambiente - Árvore ou Vegetação	2
17763495	2	SUI - 17069	27/01/2024 06:55	27/01/2024 14:47	Não classificada	26
17763495	1	SUI - 17069	27/01/2024 06:55	27/01/2024 14:47	Não classificada	144
17822645	1	SUI - 17069	27/01/2024 17:18	29/01/2024 19:41	Meio ambiente - Descarga Atmosférica	72
17822639	4	SUI - 17069	27/01/2024 16:01	27/01/2024 16:58	Meio ambiente - Descarga Atmosférica	72
17822639	3	SUI - 17069	27/01/2024 16:01	27/01/2024 16:16	Meio ambiente - Descarga Atmosférica	28
17822639	2	SUI - 17069	27/01/2024 16:01	27/01/2024 16:16	Meio ambiente - Descarga Atmosférica	2060
17822639	1	SUI - 17069	27/01/2024 16:01	27/01/2024 16:16	Meio ambiente - Descarga Atmosférica	10
17822636	3	SUI - 17069	27/01/2024 13:15	27/01/2024 15:38	Meio ambiente - Descarga Atmosférica	28
17822636	2	SUI - 17069	27/01/2024 13:15	27/01/2024 15:38	Meio ambiente - Descarga Atmosférica	2132
17822636	1	SUI - 17069	27/01/2024 13:15	27/01/2024 15:38	Meio ambiente - Descarga Atmosférica	10
17751773	1	TCSU - 15196	23/01/2024 22:02	24/01/2024 11:23	Meio ambiente - Árvore ou Vegetação	1
17752702	1	TCSU - 15196	24/01/2024 08:35	24/01/2024 14:48	Meio ambiente - Descarga Atmosférica	1
17757397	1	TCSU - 15196	25/01/2024 11:23	25/01/2024 16:34	Meio ambiente - Árvore ou Vegetação	19
17755880	1	TCSU - 15196	25/01/2024 08:46	25/01/2024 10:57	Meio ambiente - Árvore ou Vegetação	1
17836375	1	TCSU - 15196	25/01/2024 08:30	25/01/2024 12:52	Meio ambiente - Descarga Atmosférica	1
17761677	1	TCSU - 15196	26/01/2024 13:24	26/01/2024 19:22	Meio ambiente - Descarga Atmosférica	1
17751094	16	TCSU - 15196	23/01/2024 19:05	23/01/2024 23:37	Meio ambiente - Vento	7
17751094	15	TCSU - 15196	23/01/2024 19:05	23/01/2024 23:37	Meio ambiente - Vento	9
17751094	14	TCSU - 15196	23/01/2024 19:05	23/01/2024 21:37	Meio ambiente - Vento	135
17751094	13	TCSU - 15196	23/01/2024 19:05	23/01/2024 21:37	Meio ambiente - Vento	3
17751094	12	TCSU - 15196	23/01/2024 19:05	23/01/2024 21:37	Meio ambiente - Vento	1
17751094	11	TCSU - 15196	23/01/2024 19:05	23/01/2024 21:13	Meio ambiente - Vento	1
17751094	10	TCSU - 15196	23/01/2024 19:05	23/01/2024 21:13	Meio ambiente - Vento	29

17751094	9	TCSU - 15196	23/01/2024 19:05	23/01/2024 21:13	Meio ambiente - Vento	656
17751094	8	TCSU - 15196	23/01/2024 19:05	23/01/2024 21:13	Meio ambiente - Vento	53
17751094	7	TCSU - 15196	23/01/2024 19:05	23/01/2024 21:13	Meio ambiente - Vento	81
17751094	6	TCSU - 15196	23/01/2024 19:05	23/01/2024 20:52	Meio ambiente - Vento	19
17751094	5	TCSU - 15196	23/01/2024 19:05	23/01/2024 20:16	Meio ambiente - Vento	65
17751094	4	TCSU - 15196	23/01/2024 19:05	23/01/2024 19:13	Meio ambiente - Vento	2394
17751094	3	TCSU - 15196	23/01/2024 19:05	23/01/2024 19:13	Meio ambiente - Vento	2
17750436	3	TCSU - 15196	23/01/2024 16:33	23/01/2024 18:00	Meio ambiente - Árvore ou Vegetação	1
17750436	2	TCSU - 15196	23/01/2024 16:33	23/01/2024 18:00	Meio ambiente - Árvore ou Vegetação	15
17750436	1	TCSU - 15196	23/01/2024 16:33	23/01/2024 18:00	Meio ambiente - Árvore ou Vegetação	1
17748942	1	TCSU - 15196	23/01/2024 14:41	23/01/2024 16:50	Meio ambiente - Vento	1
17755730	1	TCSU - 15196	24/01/2024 12:25	25/01/2024 10:17	Meio ambiente - Descarga Atmosférica	1
17752738	1	TCSU - 15196	24/01/2024 10:26	24/01/2024 14:50	Meio ambiente - Descarga Atmosférica	12
17752947	1	TCSU - 15196	24/01/2024 09:39	24/01/2024 15:14	Meio ambiente - Descarga Atmosférica	3
17752207	1	TCSU - 15196	24/01/2024 08:04	24/01/2024 13:07	Meio ambiente - Descarga Atmosférica	13
17758057	1	TCSU - 15196	25/01/2024 11:57	25/01/2024 19:06	Meio ambiente - Árvore ou Vegetação	1
17792061	1	TCSU - 15196	26/01/2024 07:12	26/01/2024 11:11	Meio ambiente - Descarga Atmosférica	1
17757249	1	TOE - 15195	24/01/2024 14:40	25/01/2024 16:08	Meio ambiente - Descarga Atmosférica	2
17758093	1	TOE - 15195	24/01/2024 22:07	25/01/2024 19:22	Meio ambiente - Árvore ou Vegetação	1
17756384	1	TOE - 15195	24/01/2024 09:53	25/01/2024 13:06	Meio ambiente - Árvore ou Vegetação	29
17765551	5	TOE - 15195	24/01/2024 16:40	27/01/2024 16:31	Meio ambiente - Descarga Atmosférica	1
17765551	4	TOE - 15195	24/01/2024 16:40	25/01/2024 17:21	Meio ambiente - Descarga Atmosférica	33
17765551	3	TOE - 15195	24/01/2024 16:40	25/01/2024 10:15	Meio ambiente - Descarga Atmosférica	7
17765551	2	TOE - 15195	24/01/2024 16:40	24/01/2024 22:57	Meio ambiente - Descarga Atmosférica	3
17765551	1	TOE - 15195	24/01/2024 16:40	24/01/2024 22:24	Meio ambiente - Descarga Atmosférica	1
17755659	1	TOE - 15195	24/01/2024 18:44	25/01/2024 10:05	Meio ambiente - Descarga Atmosférica	1
17755810	2	TOE - 15195	24/01/2024 18:28	25/01/2024 10:38	Meio ambiente - Descarga Atmosférica	14
17755810	1	TOE - 15195	24/01/2024 18:28	25/01/2024 10:38	Meio ambiente - Descarga Atmosférica	18
17755337	1	TOE - 15195	24/01/2024 18:26	25/01/2024 08:26	Meio ambiente - Descarga Atmosférica	1
17755957	1	TOE - 15195	24/01/2024 18:23	25/01/2024 11:16	Meio ambiente - Descarga Atmosférica	1
17754288	1	TOE - 15195	24/01/2024 16:59	24/01/2024 19:25	Meio ambiente - Árvore ou Vegetação	1
17755114	1	TOE - 15195	24/01/2024 16:51	25/01/2024 01:59	Meio ambiente - Descarga Atmosférica	1
17752724	1	TOE - 15195	24/01/2024 09:40	24/01/2024 14:40	Meio ambiente - Árvore ou Vegetação	1
17752372	1	TOE - 15195	24/01/2024 07:23	24/01/2024 13:48	Não classificada	29
17753024	1	TOE - 15195	24/01/2024 12:55	24/01/2024 15:12	Meio ambiente - Descarga Atmosférica	1
17760997	1	TOE - 15195	24/01/2024 10:50	26/01/2024 16:28	Não classificada	1
17753171	1	TOE - 15195	24/01/2024 08:44	24/01/2024 16:08	Meio ambiente - Descarga Atmosférica	5
17751122	1	TOE - 15195	24/01/2024 07:20	24/01/2024 09:45	Não classificada	45
17752681	1	TOE - 15195	24/01/2024 07:06	24/01/2024 14:54	Meio ambiente - Árvore ou Vegetação	4
17762654	1	TOE - 15195	26/01/2024 22:17	27/01/2024 09:19	Meio ambiente - Descarga Atmosférica	9
17762557	1	TOE - 15195	26/01/2024 19:38	27/01/2024 08:42	Meio ambiente - Descarga Atmosférica	22
17762098	1	TOE - 15195	26/01/2024 17:06	26/01/2024 21:38	Não classificada	3
17763116	1	TOE - 15195	26/01/2024 15:39	27/01/2024 12:53	Meio ambiente - Árvore ou Vegetação	39
17766877	1	TOE - 15195	26/01/2024 15:16	28/01/2024 15:34	Meio ambiente - Descarga Atmosférica	1
17761956	1	TOE - 15195	26/01/2024 15:11	26/01/2024 20:43	Não classificada	57
17792139	2	TOE - 15195	27/01/2024 11:34	30/01/2024 16:51	Meio ambiente - Árvore ou Vegetação	12
17792139	1	TOE - 15195	27/01/2024 11:34	28/01/2024 18:26	Meio ambiente - Árvore ou Vegetação	10
17766723	1	TOE - 15195	27/01/2024 16:03	28/01/2024 14:38	Meio ambiente - Descarga Atmosférica	66
17766979	1	TOE - 15195	27/01/2024 20:03	28/01/2024 16:33	Meio ambiente - Árvore ou Vegetação	43
17763703	1	TOE - 15195	27/01/2024 10:32	27/01/2024 15:44	Meio ambiente - Descarga Atmosférica	125
17763422	1	TOE - 15195	27/01/2024 12:40	27/01/2024 14:27	Não classificada	8
17765593	1	TOE - 15195	27/01/2024 12:16	27/01/2024 21:44	Meio ambiente - Descarga Atmosférica	5
17776015	1	TOE - 15195	27/01/2024 07:08	31/01/2024 13:28	Meio ambiente - Árvore ou Vegetação	9
17764238	1	TOE - 15195	27/01/2024 11:27	27/01/2024 18:52	Não classificada	94
17764500	1	TOE - 15195	27/01/2024 10:47	27/01/2024 20:34	Não classificada	2
17765586	1	TOE - 15195	27/01/2024 09:54	27/01/2024 22:01	Meio ambiente - Árvore ou Vegetação	1
17766015	1	TOE - 15195	27/01/2024 09:11	28/01/2024 09:50	Meio ambiente - Árvore ou Vegetação	1
17764347	1	TOE - 15195	27/01/2024 09:11	27/01/2024 19:39	Não classificada	3
17762615	3	TOE - 15195	27/01/2024 08:03	27/01/2024 09:11	Meio ambiente - Descarga Atmosférica	29

17762615	2	TOE - 15195	27/01/2024 08:03	27/01/2024 09:11	Meio ambiente - Descarga Atmosférica	1
17762615	1	TOE - 15195	27/01/2024 08:03	27/01/2024 09:11	Meio ambiente - Descarga Atmosférica	46
17762692	1	TOE - 15195	27/01/2024 06:57	27/01/2024 09:44	Meio ambiente - Árvore ou Vegetação	1
17762947	1	TOE - 15195	27/01/2024 06:56	27/01/2024 11:27	Meio ambiente - Árvore ou Vegetação	10
17764342	1	TOE - 15195	27/01/2024 05:56	27/01/2024 19:41	Não classificada	43
17765552	1	TOE - 15195	27/01/2024 14:53	27/01/2024 16:27	Meio ambiente - Descarga Atmosférica	33
17770748	1	TOTU - 17072	23/01/2024 10:25	29/01/2024 18:00	Meio ambiente - Árvore ou Vegetação	1
17751575	1	TOTU - 17072	23/01/2024 06:56	24/01/2024 10:59	Meio ambiente - Árvore ou Vegetação	4
17752047	1	TOTU - 17072	23/01/2024 21:42	24/01/2024 01:13	Meio ambiente - Árvore ou Vegetação	93
17751467	1	TOTU - 17072	23/01/2024 21:46	24/01/2024 10:43	Meio ambiente - Descarga Atmosférica	21
17749888	2	TOTU - 17072	23/01/2024 21:05	23/01/2024 21:10	Não classificada	670
17749888	1	TOTU - 17072	23/01/2024 21:05	23/01/2024 21:10	Não classificada	82
17750690	1	TOTU - 17072	23/01/2024 19:30	24/01/2024 08:13	Meio ambiente - Vento	1
17749963	1	TOTU - 17072	23/01/2024 10:21	23/01/2024 21:32	Meio ambiente - Árvore ou Vegetação	479
17754833	1	TOTU - 17072	23/01/2024 18:00	24/01/2024 22:21	Meio ambiente - Árvore ou Vegetação	5
17749380	1	TOTU - 17072	23/01/2024 16:57	23/01/2024 18:24	Meio ambiente - Descarga Atmosférica	2
17757507	1	TOTU - 17072	23/01/2024 16:53	23/01/2024 17:10	Meio ambiente - Árvore ou Vegetação	2
17757506	1	TOTU - 17072	23/01/2024 16:53	25/01/2024 17:00	Meio ambiente - Árvore ou Vegetação	2
17757505	1	TOTU - 17072	23/01/2024 06:34	25/01/2024 17:00	Meio ambiente - Árvore ou Vegetação	7
17754832	3	TOTU - 17072	23/01/2024 11:04	24/01/2024 17:00	Meio ambiente - Vento	2
17754832	2	TOTU - 17072	23/01/2024 11:04	24/01/2024 17:00	Meio ambiente - Vento	55
17754832	1	TOTU - 17072	23/01/2024 11:04	23/01/2024 16:58	Meio ambiente - Vento	2
17749519	1	TOTU - 17072	23/01/2024 16:31	23/01/2024 18:54	Meio ambiente - Vento	1
17752870	1	TOTU - 17072	23/01/2024 15:39	24/01/2024 15:15	Meio ambiente - Vento	1
17749651	1	TOTU - 17072	23/01/2024 15:37	23/01/2024 19:39	Não classificada	15
17751164	1	TOTU - 17072	23/01/2024 15:04	24/01/2024 09:57	Meio ambiente - Descarga Atmosférica	1
17752145	1	TOTU - 17072	23/01/2024 15:00	24/01/2024 13:01	Meio ambiente - Vento	1
17748789	2	TOTU - 17072	23/01/2024 06:15	23/01/2024 17:00	Meio ambiente - Vento	33
17748789	1	TOTU - 17072	23/01/2024 06:15	23/01/2024 17:00	Meio ambiente - Vento	45
17749504	1	TOTU - 17072	23/01/2024 12:46	23/01/2024 19:02	Não classificada	3
17756373	1	TOTU - 17072	23/01/2024 12:29	25/01/2024 13:20	Meio ambiente - Vento	3
17751584	2	TOTU - 17072	23/01/2024 12:33	24/01/2024 11:00	Meio ambiente - Árvore ou Vegetação	1
17751584	1	TOTU - 17072	23/01/2024 12:33	24/01/2024 11:00	Meio ambiente - Árvore ou Vegetação	81
17751426	1	TOTU - 17072	23/01/2024 11:35	24/01/2024 10:54	Meio ambiente - Descarga Atmosférica	1
17760802	2	TOTU - 17072	23/01/2024 11:01	26/01/2024 15:55	Meio ambiente - Árvore ou Vegetação	4
17760802	1	TOTU - 17072	23/01/2024 11:01	23/01/2024 12:26	Meio ambiente - Árvore ou Vegetação	7
17747927	1	TOTU - 17072	23/01/2024 10:49	23/01/2024 14:46	Meio ambiente - Árvore ou Vegetação	108
17747733	1	TOTU - 17072	23/01/2024 10:23	23/01/2024 14:12	Meio ambiente - Vento	85
17756415	1	TOTU - 17072	23/01/2024 09:06	25/01/2024 13:39	Meio ambiente - Descarga Atmosférica	3
17754537	1	TOTU - 17072	23/01/2024 08:56	24/01/2024 20:40	Meio ambiente - Árvore ou Vegetação	2
17748990	1	TOTU - 17072	23/01/2024 07:37	23/01/2024 17:14	Meio ambiente - Descarga Atmosférica	49
17754969	1	TOTU - 17072	23/01/2024 06:49	24/01/2024 23:23	Meio ambiente - Árvore ou Vegetação	7
17749446	1	TOTU - 17072	23/01/2024 06:39	23/01/2024 18:47	Meio ambiente - Vento	29
17746902	1	TOTU - 17072	23/01/2024 06:32	23/01/2024 10:49	Meio ambiente - Vento	11
17748094	1	TOTU - 17072	23/01/2024 06:10	23/01/2024 14:54	Meio ambiente - Vento	212
17746448	1	TOTU - 17072	23/01/2024 03:50	23/01/2024 09:11	Não classificada	450
17756322	5	TOTU - 17072	24/01/2024 11:36	25/01/2024 13:22	Meio ambiente - Árvore ou Vegetação	3
17756322	4	TOTU - 17072	24/01/2024 11:36	25/01/2024 13:22	Meio ambiente - Árvore ou Vegetação	2
17756322	3	TOTU - 17072	24/01/2024 11:36	25/01/2024 12:46	Meio ambiente - Árvore ou Vegetação	5
17756322	2	TOTU - 17072	24/01/2024 11:36	25/01/2024 12:46	Meio ambiente - Árvore ou Vegetação	42
17755654	1	TOTU - 17072	24/01/2024 17:46	25/01/2024 10:06	Meio ambiente - Vento	1
17754910	1	TOTU - 17072	24/01/2024 16:53	24/01/2024 22:50	Meio ambiente - Árvore ou Vegetação	1
17755448	1	TOTU - 17072	24/01/2024 16:37	25/01/2024 08:51	Meio ambiente - Descarga Atmosférica	1
17770749	1	TOTU - 17072	24/01/2024 16:46	29/01/2024 18:00	Meio ambiente - Árvore ou Vegetação	1
17756897	1	TOTU - 17072	24/01/2024 16:36	25/01/2024 14:00	Meio ambiente - Descarga Atmosférica	16
17756896	1	TOTU - 17072	24/01/2024 09:00	24/01/2024 16:35	Meio ambiente - Descarga Atmosférica	1
17753992	1	TOTU - 17072	24/01/2024 14:50	24/01/2024 18:05	Meio ambiente - Árvore ou Vegetação	1
17753158	2	TOTU - 17072	24/01/2024 07:52	24/01/2024 15:38	Meio ambiente - Descarga Atmosférica	66
17753158	1	TOTU - 17072	24/01/2024 07:52	24/01/2024 15:38	Meio ambiente - Descarga Atmosférica	45

17754906	1	TOTU - 17072	24/01/2024 14:23	24/01/2024 22:46	Não classificada	49
17758168	1	TOTU - 17072	24/01/2024 13:29	25/01/2024 17:04	Meio ambiente - Vento	2
17753267	1	TOTU - 17072	24/01/2024 05:58	24/01/2024 15:26	Meio ambiente - Árvore ou Vegetação	29
17753003	1	TOTU - 17072	24/01/2024 12:01	24/01/2024 15:33	Meio ambiente - Vento	3
17751834	1	TOTU - 17072	24/01/2024 09:32	24/01/2024 11:34	Meio ambiente - Descarga Atmosférica	425
17756721	1	TOTU - 17072	24/01/2024 09:23	25/01/2024 14:40	Meio ambiente - Descarga Atmosférica	7
17751106	1	TOTU - 17072	24/01/2024 02:15	24/01/2024 09:51	Meio ambiente - Vento	85
17757371	1	TOTU - 17072	24/01/2024 08:42	25/01/2024 16:19	Meio ambiente - Descarga Atmosférica	1
17753400	2	TOTU - 17072	24/01/2024 07:50	24/01/2024 16:29	Meio ambiente - Descarga Atmosférica	4
17753400	1	TOTU - 17072	24/01/2024 07:50	24/01/2024 16:29	Meio ambiente - Descarga Atmosférica	1
17752690	1	TOTU - 17072	24/01/2024 07:41	24/01/2024 14:31	Meio ambiente - Árvore ou Vegetação	1
17755364	1	TOTU - 17072	24/01/2024 07:33	25/01/2024 08:42	Meio ambiente - Descarga Atmosférica	2
17751367	1	TOTU - 17072	24/01/2024 07:24	24/01/2024 10:05	Meio ambiente - Vento	1
17757932	1	TOTU - 17072	24/01/2024 06:57	25/01/2024 18:36	Meio ambiente - Descarga Atmosférica	1
17760144	1	TOTU - 17072	24/01/2024 06:39	26/01/2024 11:02	Meio ambiente - Descarga Atmosférica	1
17752049	1	TOTU - 17072	24/01/2024 03:30	24/01/2024 12:20	Meio ambiente - Árvore ou Vegetação	93
17752048	1	TOTU - 17072	24/01/2024 02:56	24/01/2024 03:27	Meio ambiente - Árvore ou Vegetação	93
17753568	1	TOTU - 17072	24/01/2024 14:00	24/01/2024 17:00	Meio ambiente - Árvore ou Vegetação	2
17769793	1	TOTU - 17072	25/01/2024 16:26	29/01/2024 14:30	Meio ambiente - Árvore ou Vegetação	1
17761463	1	TOTU - 17072	25/01/2024 07:25	26/01/2024 17:31	Meio ambiente - Vento	5
17758885	1	TOTU - 17072	25/01/2024 23:35	26/01/2024 00:55	Meio ambiente - Descarga Atmosférica	16
17759645	1	TOTU - 17072	25/01/2024 23:09	26/01/2024 10:58	Meio ambiente - Vento	3
17766937	1	TOTU - 17072	25/01/2024 19:47	28/01/2024 15:58	Meio ambiente - Árvore ou Vegetação	1
17760169	1	TOTU - 17072	25/01/2024 17:16	26/01/2024 13:40	Meio ambiente - Vento	2
17759676	1	TOTU - 17072	25/01/2024 17:07	26/01/2024 11:11	Meio ambiente - Vento	1
17758425	1	TOTU - 17072	25/01/2024 16:39	25/01/2024 21:10	Meio ambiente - Árvore ou Vegetação	1
17764055	1	TOTU - 17072	25/01/2024 15:34	27/01/2024 17:47	Meio ambiente - Vento	4
17757958	1	TOTU - 17072	25/01/2024 15:14	25/01/2024 18:27	Meio ambiente - Vento	1
17757671	1	TOTU - 17072	25/01/2024 13:18	25/01/2024 17:17	Meio ambiente - Vento	3
17757329	1	TOTU - 17072	25/01/2024 11:31	25/01/2024 16:14	Meio ambiente - Vento	1
17759241	1	TOTU - 17072	25/01/2024 10:36	26/01/2024 09:22	Meio ambiente - Descarga Atmosférica	3
17755552	1	TOTU - 17072	25/01/2024 09:02	25/01/2024 09:26	Meio ambiente - Descarga Atmosférica	1
17756125	2	TOTU - 17072	25/01/2024 09:29	25/01/2024 12:18	Meio ambiente - Árvore ou Vegetação	33
17756125	1	TOTU - 17072	25/01/2024 09:29	25/01/2024 12:18	Meio ambiente - Árvore ou Vegetação	45
17763383	1	TOTU - 17072	26/01/2024 14:09	27/01/2024 13:32	Meio ambiente - Árvore ou Vegetação	2
17762602	1	TOTU - 17072	26/01/2024 20:45	27/01/2024 09:06	Meio ambiente - Vento	85
17763357	1	TOTU - 17072	26/01/2024 08:17	27/01/2024 12:52	Meio ambiente - Vento	7
17763106	1	TOTU - 17072	26/01/2024 18:34	27/01/2024 12:27	Meio ambiente - Descarga Atmosférica	1
17761736	1	TOTU - 17072	26/01/2024 17:24	26/01/2024 19:40	Não classificada	30
17765846	1	TOTU - 17072	26/01/2024 17:31	27/01/2024 19:00	Meio ambiente - Árvore ou Vegetação	11
17766719	1	TOTU - 17072	26/01/2024 16:22	28/01/2024 14:37	Meio ambiente - Descarga Atmosférica	3
17762385	1	TOTU - 17072	26/01/2024 16:17	27/01/2024 02:39	Meio ambiente - Árvore ou Vegetação	1
17762153	1	TOTU - 17072	26/01/2024 15:52	26/01/2024 22:06	Meio ambiente - Descarga Atmosférica	5
17760709	1	TOTU - 17072	26/01/2024 15:12	26/01/2024 15:43	Meio ambiente - Vento	3
17762300	2	TOTU - 17072	26/01/2024 13:38	26/01/2024 19:08	Meio ambiente - Descarga Atmosférica	70
17762300	1	TOTU - 17072	26/01/2024 13:38	26/01/2024 19:08	Meio ambiente - Descarga Atmosférica	13
17761868	1	TOTU - 17072	26/01/2024 13:14	26/01/2024 19:36	Meio ambiente - Descarga Atmosférica	1
17769794	1	TOTU - 17072	26/01/2024 08:00	29/01/2024 14:30	Meio ambiente - Árvore ou Vegetação	1
17816217	2	TOTU - 17072	26/01/2024 11:15	26/01/2024 12:41	Meio ambiente - Vento	1
17816217	1	TOTU - 17072	26/01/2024 11:15	26/01/2024 12:41	Meio ambiente - Vento	4
17761234	1	TOTU - 17072	26/01/2024 11:03	26/01/2024 17:09	Meio ambiente - Vento	2
17759912	2	TOTU - 17072	26/01/2024 10:11	26/01/2024 12:19	Meio ambiente - Vento	2
17759912	1	TOTU - 17072	26/01/2024 10:11	26/01/2024 12:19	Meio ambiente - Vento	2
17761484	3	TOTU - 17072	26/01/2024 10:01	26/01/2024 18:29	Meio ambiente - Vento	2
17761484	2	TOTU - 17072	26/01/2024 10:01	26/01/2024 18:29	Meio ambiente - Vento	3
17761484	1	TOTU - 17072	26/01/2024 10:01	26/01/2024 18:29	Meio ambiente - Vento	6
17759531	1	TOTU - 17072	26/01/2024 10:09	26/01/2024 10:50	Meio ambiente - Vento	2
17761370	1	TOTU - 17072	26/01/2024 09:32	26/01/2024 17:56	Meio ambiente - Vento	4
17759491	1	TOTU - 17072	26/01/2024 07:17	26/01/2024 10:28	Meio ambiente - Descarga Atmosférica	1

17759344	1	TOTU - 17072	26/01/2024 06:43	26/01/2024 09:46	Meio ambiente - Descarga Atmosférica	1
17759653	1	TOTU - 17072	26/01/2024 07:33	26/01/2024 11:05	Meio ambiente - Vento	4
17760813	1	TOTU - 17072	26/01/2024 07:13	26/01/2024 15:41	Meio ambiente - Descarga Atmosférica	1
17761224	1	TOTU - 17072	26/01/2024 07:12	26/01/2024 17:08	Meio ambiente - Vento	9
17759399	1	TOTU - 17072	26/01/2024 07:38	26/01/2024 09:54	Meio ambiente - Descarga Atmosférica	5
17759777	1	TOTU - 17072	26/01/2024 07:13	26/01/2024 11:34	Meio ambiente - Descarga Atmosférica	1
17761013	1	TOTU - 17072	26/01/2024 06:59	26/01/2024 16:21	Meio ambiente - Descarga Atmosférica	1
17760803	1	TOTU - 17072	26/01/2024 14:30	26/01/2024 15:55	Meio ambiente - Árvore ou Vegetação	7
17766160	1	TOTU - 17072	27/01/2024 20:50	28/01/2024 10:41	Meio ambiente - Descarga Atmosférica	11
17796703	5	TOTU - 17072	27/01/2024 15:19	28/01/2024 12:12	Meio ambiente - Descarga Atmosférica	106
17796703	4	TOTU - 17072	27/01/2024 15:19	28/01/2024 12:12	Meio ambiente - Descarga Atmosférica	2
17796703	3	TOTU - 17072	27/01/2024 15:19	28/01/2024 00:16	Meio ambiente - Descarga Atmosférica	593
17796703	2	TOTU - 17072	27/01/2024 15:19	28/01/2024 00:16	Meio ambiente - Descarga Atmosférica	245
17766434	1	TOTU - 17072	27/01/2024 18:45	28/01/2024 12:56	Meio ambiente - Árvore ou Vegetação	2
17765885	1	TOTU - 17072	27/01/2024 18:09	28/01/2024 08:16	Meio ambiente - Descarga Atmosférica	1
17763882	1	TOTU - 17072	27/01/2024 07:35	27/01/2024 16:49	Meio ambiente - Vento	6
17764327	1	TOTU - 17072	27/01/2024 15:51	27/01/2024 19:21	Meio ambiente - Descarga Atmosférica	104
17764086	1	TOTU - 17072	27/01/2024 15:03	27/01/2024 17:42	Não classificada	87
17773049	1	TOTU - 17072	27/01/2024 11:42	30/01/2024 14:50	Meio ambiente - Árvore ou Vegetação	4
17764267	1	TOTU - 17072	27/01/2024 14:44	27/01/2024 19:08	Meio ambiente - Vento	1
17766347	1	TOTU - 17072	27/01/2024 14:19	28/01/2024 12:01	Meio ambiente - Descarga Atmosférica	1
17763384	1	TOTU - 17072	27/01/2024 13:52	27/01/2024 14:37	Meio ambiente - Árvore ou Vegetação	2
17765945	1	TOTU - 17072	27/01/2024 12:02	28/01/2024 09:10	Meio ambiente - Descarga Atmosférica	1
17763704	1	TOTU - 17072	27/01/2024 10:52	27/01/2024 15:48	Meio ambiente - Descarga Atmosférica	1
17763292	1	TOTU - 17072	27/01/2024 09:10	27/01/2024 13:50	Meio ambiente - Descarga Atmosférica	2
17763847	1	TOTU - 17072	27/01/2024 08:07	27/01/2024 16:34	Meio ambiente - Descarga Atmosférica	1
17763020	1	TOTU - 17072	27/01/2024 07:12	27/01/2024 11:49	Meio ambiente - Vento	19
17762801	1	TOTU - 17072	27/01/2024 06:19	27/01/2024 10:39	Meio ambiente - Árvore ou Vegetação	3
17746374	1	TPCD - 17073	23/01/2024 06:30	23/01/2024 08:41	Meio ambiente - Descarga Atmosférica	3
17758787	1	TPCD - 17073	25/01/2024 18:27	25/01/2024 23:18	Não classificada	7
17755494	1	TPCD - 17073	25/01/2024 06:57	25/01/2024 09:20	Meio ambiente - Descarga Atmosférica	14
17750700	1	TSPU - 15193	23/01/2024 22:36	24/01/2024 08:11	Meio ambiente - Árvore ou Vegetação	4
17749202	1	TSPU - 15193	23/01/2024 15:04	23/01/2024 17:48	Meio ambiente - Vento	1
17795651	2	TSPU - 15193	23/01/2024 14:45	23/01/2024 16:51	Meio ambiente - Vento	547
17795651	1	TSPU - 15193	23/01/2024 14:45	23/01/2024 14:51	Meio ambiente - Vento	3048
17787722	1	TSPU - 15193	23/01/2024 12:52	23/01/2024 17:52	Não classificada	1
17746848	1	TSPU - 15193	23/01/2024 08:48	23/01/2024 10:24	Não classificada	1
17746496	1	TSPU - 15193	23/01/2024 06:33	23/01/2024 09:25	Meio ambiente - Árvore ou Vegetação	1
17752768	1	TSPU - 15193	24/01/2024 11:42	24/01/2024 14:27	Meio ambiente - Árvore ou Vegetação	5
17751039	1	TSPU - 15193	24/01/2024 06:38	24/01/2024 09:32	Não classificada	16
17758394	1	TSPU - 15193	25/01/2024 17:30	25/01/2024 20:58	Meio ambiente - Árvore ou Vegetação	53
17758140	1	TSPU - 15193	25/01/2024 15:17	25/01/2024 17:27	Não classificada	6
17758139	1	TSPU - 15193	25/01/2024 13:28	25/01/2024 17:27	Não classificada	1
17757410	1	TSPU - 15193	25/01/2024 13:47	25/01/2024 16:33	Meio ambiente - Árvore ou Vegetação	1
17762165	2	TSPU - 15193	26/01/2024 18:49	26/01/2024 22:07	Meio ambiente - Árvore ou Vegetação	59
17762165	1	TSPU - 15193	26/01/2024 18:49	26/01/2024 22:07	Meio ambiente - Árvore ou Vegetação	11
17749470	1	TTD - 15192	23/01/2024 14:46	23/01/2024 18:53	Não classificada	387
17748462	1	TTD - 15192	23/01/2024 08:04	23/01/2024 15:33	Meio ambiente - Árvore ou Vegetação	2
17751951	1	TTD - 15192	24/01/2024 10:13	24/01/2024 11:51	Não classificada	11
17751377	1	TTD - 15192	24/01/2024 08:33	24/01/2024 10:07	Não classificada	21
17757004	1	TTD - 15192	25/01/2024 12:59	25/01/2024 15:10	Meio ambiente - Árvore ou Vegetação	1
17765610	1	TTD - 15192	27/01/2024 16:23	27/01/2024 21:37	Não classificada	18
17764359	1	TTD - 15192	27/01/2024 16:09	27/01/2024 19:35	Não classificada	1
17763683	1	TTD - 15192	27/01/2024 15:18	27/01/2024 15:39	Não classificada	10
17763670	1	TTD - 15192	27/01/2024 10:15	27/01/2024 13:36	Meio ambiente - Árvore ou Vegetação	49
17763614	1	TTD - 15192	27/01/2024 08:36	27/01/2024 15:26	Meio ambiente - Descarga Atmosférica	1
17750322	8	UHGF - 15191	23/01/2024 11:28	23/01/2024 12:26	Meio ambiente - Vento	7
17750322	7	UHGF - 15191	23/01/2024 11:28	23/01/2024 11:47	Meio ambiente - Vento	2246
17750322	6	UHGF - 15191	23/01/2024 11:28	23/01/2024 11:47	Meio ambiente - Vento	20

17750322	5	UHGF - 15191	23/01/2024 11:28	23/01/2024 11:44	Meio ambiente - Vento	966
17750322	4	UHGF - 15191	23/01/2024 11:28	23/01/2024 11:42	Meio ambiente - Vento	4
17750322	3	UHGF - 15191	23/01/2024 11:28	23/01/2024 11:42	Meio ambiente - Vento	1
17750322	2	UHGF - 15191	23/01/2024 11:28	23/01/2024 11:42	Meio ambiente - Vento	1438
17750322	1	UHGF - 15191	23/01/2024 11:28	23/01/2024 11:42	Meio ambiente - Vento	11
17746835	1	UHGF - 15191	23/01/2024 08:13	23/01/2024 10:33	Não classificada	2
17754818	1	UHGF - 15191	24/01/2024 20:07	24/01/2024 22:17	Não classificada	16
17754482	1	UHGF - 15191	24/01/2024 16:30	24/01/2024 20:18	Meio ambiente - Árvore ou Vegetação	1
17753999	1	UHGF - 15191	24/01/2024 15:15	24/01/2024 18:03	Meio ambiente - Descarga Atmosférica	1
17753473	1	UHGF - 15191	24/01/2024 12:25	24/01/2024 16:48	Não classificada	1
17844460	1	UHGF - 15191	24/01/2024 13:13	24/01/2024 14:14	Meio ambiente - Vento	1
17844458	5	UHGF - 15191	24/01/2024 05:46	24/01/2024 17:06	Meio ambiente - Vento	289
17844458	4	UHGF - 15191	24/01/2024 05:46	24/01/2024 17:06	Meio ambiente - Vento	18
17844458	3	UHGF - 15191	24/01/2024 05:46	24/01/2024 14:14	Meio ambiente - Vento	102
17844458	2	UHGF - 15191	24/01/2024 05:46	24/01/2024 14:14	Meio ambiente - Vento	3
17844458	1	UHGF - 15191	24/01/2024 05:46	24/01/2024 14:14	Meio ambiente - Vento	1
17753843	1	UHGF - 15191	24/01/2024 10:54	24/01/2024 17:43	Meio ambiente - Descarga Atmosférica	9
17753832	1	UHGF - 15191	24/01/2024 08:51	24/01/2024 09:00	Meio ambiente - Descarga Atmosférica	1388
17751787	1	UHGF - 15191	24/01/2024 06:52	24/01/2024 11:27	Não classificada	1
17755828	1	UHGF - 15191	25/01/2024 08:41	25/01/2024 10:40	Meio ambiente - Descarga Atmosférica	3
17761690	1	UHGF - 15191	26/01/2024 16:51	26/01/2024 19:28	Não classificada	16
17759231	1	UHGF - 15191	26/01/2024 07:19	26/01/2024 09:05	Não classificada	1
17749172	1	UHJS - 17080	23/01/2024 11:34	23/01/2024 17:42	Meio ambiente - Árvore ou Vegetação	74
17754215	3	UHJS - 17080	24/01/2024 11:14	24/01/2024 18:27	Meio ambiente - Árvore ou Vegetação	49
17754215	2	UHJS - 17080	24/01/2024 11:14	24/01/2024 18:27	Meio ambiente - Árvore ou Vegetação	8
17754215	1	UHJS - 17080	24/01/2024 11:14	24/01/2024 18:27	Meio ambiente - Árvore ou Vegetação	27
17752356	1	UHJS - 17080	24/01/2024 01:31	24/01/2024 13:36	Meio ambiente - Descarga Atmosférica	21
17759853	1	UHJS - 17080	25/01/2024 19:35	26/01/2024 12:00	Meio ambiente - Descarga Atmosférica	1
17757167	1	UHMM - 15189	24/01/2024 19:05	25/01/2024 15:51	Meio ambiente - Descarga Atmosférica	1
17759724	1	UHMM - 15189	25/01/2024 19:31	26/01/2024 11:26	Meio ambiente - Descarga Atmosférica	7
17764009	1	UHMM - 15189	25/01/2024 13:43	27/01/2024 17:50	Meio ambiente - Árvore ou Vegetação	15
17758369	1	UHMM - 15189	25/01/2024 16:49	25/01/2024 20:53	Não classificada	5
17757834	1	UHMM - 15189	25/01/2024 16:05	25/01/2024 18:02	Meio ambiente - Descarga Atmosférica	1
17759376	1	UHMM - 15189	25/01/2024 13:32	26/01/2024 09:59	Meio ambiente - Descarga Atmosférica	12
17759887	1	UHMM - 15189	25/01/2024 08:05	26/01/2024 12:12	Meio ambiente - Descarga Atmosférica	1
17766014	1	UHMM - 15189	26/01/2024 20:35	28/01/2024 09:40	Meio ambiente - Descarga Atmosférica	2
17762031	1	UHMM - 15189	26/01/2024 15:01	26/01/2024 21:15	Não classificada	44
17766362	1	UHMM - 15189	26/01/2024 14:53	28/01/2024 12:20	Meio ambiente - Descarga Atmosférica	3
17775514	1	UHMM - 15189	26/01/2024 07:21	31/01/2024 11:32	Meio ambiente - Descarga Atmosférica	1
17761337	2	UHMM - 15189	26/01/2024 07:03	26/01/2024 07:26	Não classificada	1087
17761337	1	UHMM - 15189	26/01/2024 07:03	26/01/2024 07:26	Não classificada	2
17772206	1	UHMM - 15189	27/01/2024 10:52	30/01/2024 11:25	Não classificada	1
17766294	1	UHMM - 15189	27/01/2024 18:00	28/01/2024 11:57	Meio ambiente - Descarga Atmosférica	1
17766210	1	UHMM - 15189	27/01/2024 17:50	28/01/2024 11:09	Meio ambiente - Árvore ou Vegetação	2
17764164	1	UHMM - 15189	27/01/2024 08:08	27/01/2024 18:18	Meio ambiente - Descarga Atmosférica	1
17809540	1	UHMM - 15189	27/01/2024 04:27	27/01/2024 15:38	Meio ambiente - Árvore ou Vegetação	6



17754088	1	UHMS - 17082	23/01/2024 21:15	24/01/2024 16:53	Meio ambiente - Árvore ou Vegetação	6
17748640	1	UHMS - 17082	23/01/2024 14:25	23/01/2024 16:01	Meio ambiente - Árvore ou Vegetação	48
17748299	1	UHMS - 17082	23/01/2024 10:43	23/01/2024 14:57	Meio ambiente - Vento	1
17754756	1	UHMS - 17082	24/01/2024 21:00	24/01/2024 21:49	Meio ambiente - Árvore ou Vegetação	1
17754521	1	UHMS - 17082	24/01/2024 16:17	24/01/2024 20:37	Meio ambiente - Árvore ou Vegetação	19
17753222	2	UHMS - 17082	24/01/2024 11:16	24/01/2024 15:44	Não classificada	2
17753222	1	UHMS - 17082	24/01/2024 11:16	24/01/2024 15:44	Não classificada	5
17751950	1	UHMS - 17082	24/01/2024 06:12	24/01/2024 12:32	Meio ambiente - Árvore ou Vegetação	95
17754608	1	UHMS - 17082	24/01/2024 08:46	24/01/2024 21:09	Não classificada	7
17752675	1	UHMS - 17082	24/01/2024 06:15	24/01/2024 14:41	Meio ambiente - Árvore ou Vegetação	19
17759277	1	UHMS - 17082	25/01/2024 15:34	26/01/2024 09:36	Não classificada	1
17761175	1	UHMS - 17082	26/01/2024 10:40	26/01/2024 17:01	Meio ambiente - Vento	1
17760814	1	UHMS - 17082	26/01/2024 07:51	26/01/2024 15:27	Meio ambiente - Árvore ou Vegetação	1
17749604	1	UHPI - 17084	23/01/2024 16:30	23/01/2024 19:27	Meio ambiente - Descarga Atmosférica	4
17749081	1	UHPI - 17084	23/01/2024 14:18	23/01/2024 17:27	Meio ambiente - Descarga Atmosférica	19
17806199	1	UHPI - 17084	23/01/2024 09:17	23/01/2024 12:22	Meio ambiente - Descarga Atmosférica	1
17755076	3	UHPI - 17084	24/01/2024 21:30	24/01/2024 23:42	Não classificada	3
17755076	2	UHPI - 17084	24/01/2024 21:30	24/01/2024 23:42	Não classificada	126
17755076	1	UHPI - 17084	24/01/2024 21:30	24/01/2024 23:42	Não classificada	2
17753532	2	UHPI - 17084	24/01/2024 15:44	24/01/2024 16:35	Não classificada	40
17753532	1	UHPI - 17084	24/01/2024 15:44	24/01/2024 16:35	Não classificada	7
17753272	2	UHPI - 17084	24/01/2024 13:13	24/01/2024 15:41	Meio ambiente - Árvore ou Vegetação	368
17753272	1	UHPI - 17084	24/01/2024 13:13	24/01/2024 15:41	Meio ambiente - Árvore ou Vegetação	8
17753743	1	UHPI - 17084	24/01/2024 14:53	24/01/2024 17:07	Meio ambiente - Descarga Atmosférica	1
17753277	1	UHPI - 17084	24/01/2024 13:30	24/01/2024 15:45	Meio ambiente - Descarga Atmosférica	5
17752082	1	UHPI - 17084	24/01/2024 08:38	24/01/2024 12:46	Meio ambiente - Árvore ou Vegetação	11
17752665	2	UHPI - 17084	24/01/2024 14:55	24/01/2024 14:59	Meio ambiente - Descarga Atmosférica	66
17760955	1	UHPI - 17084	25/01/2024 15:43	26/01/2024 11:28	Meio ambiente - Árvore ou Vegetação	1
17759140	1	UHPI - 17084	25/01/2024 20:26	26/01/2024 08:32	Meio ambiente - Descarga Atmosférica	1
17758423	2	UHPI - 17084	25/01/2024 15:43	25/01/2024 21:12	Não classificada	368
17758423	1	UHPI - 17084	25/01/2024 15:43	25/01/2024 21:12	Não classificada	8
17759076	1	UHPI - 17084	25/01/2024 14:30	26/01/2024 08:14	Meio ambiente - Árvore ou Vegetação	4
17759006	1	UHPI - 17084	25/01/2024 13:12	26/01/2024 07:37	Meio ambiente - Árvore ou Vegetação	1
17756253	1	UHPI - 17084	25/01/2024 10:42	25/01/2024 12:26	Não classificada	4
17761684	1	UHPI - 17084	26/01/2024 16:13	26/01/2024 19:15	Meio ambiente - Árvore ou Vegetação	4
17760046	1	UHPI - 17084	26/01/2024 09:00	26/01/2024 13:10	Meio ambiente - Vento	1
17759821	4	UHPI - 17084	26/01/2024 08:11	26/01/2024 11:57	Meio ambiente - Árvore ou Vegetação	42
17759821	3	UHPI - 17084	26/01/2024 08:11	26/01/2024 11:57	Meio ambiente - Árvore ou Vegetação	228
17759821	2	UHPI - 17084	26/01/2024 08:11	26/01/2024 11:57	Meio ambiente - Árvore ou Vegetação	1
17759821	1	UHPI - 17084	26/01/2024 08:11	26/01/2024 11:57	Meio ambiente - Árvore ou Vegetação	35
17754770	1	UHPT - 15186	23/01/2024 15:31	24/01/2024 17:30	Meio ambiente - Árvore ou Vegetação	26
17750851	1	UHPT - 15186	23/01/2024 17:23	24/01/2024 08:53	Não classificada	1
17751615	1	UHPT - 15186	23/01/2024 21:30	24/01/2024 11:04	Meio ambiente - Descarga Atmosférica	6
17753622	1	UHPT - 15186	23/01/2024 21:17	24/01/2024 17:32	Não classificada	5
17749199	1	UHPT - 15186	23/01/2024 14:47	23/01/2024 17:45	Não classificada	26
17750269	1	UHPT - 15186	23/01/2024 14:41	23/01/2024 23:13	Meio ambiente - Vento	1
17750017	1	UHPT - 15186	23/01/2024 08:25	23/01/2024 21:48	Não classificada	2
17755090	1	UHPT - 15186	24/01/2024 22:38	25/01/2024 01:04	Meio ambiente - Árvore ou Vegetação	1
17754020	1	UHPT - 15186	24/01/2024 16:31	24/01/2024 18:03	Meio ambiente - Descarga Atmosférica	1
17824187	1	UHPT - 15186	24/01/2024 10:45	25/01/2024 17:50	Meio ambiente - Árvore ou Vegetação	3
17756379	2	UHPT - 15186	24/01/2024 08:17	25/01/2024 13:01	Meio ambiente - Árvore ou Vegetação	15
17756379	1	UHPT - 15186	24/01/2024 08:17	24/01/2024 18:14	Meio ambiente - Árvore ou Vegetação	19
17754152	1	UHPT - 15186	24/01/2024 13:33	24/01/2024 19:03	Meio ambiente - Vento	1
17753861	1	UHPT - 15186	24/01/2024 13:31	24/01/2024 17:50	Meio ambiente - Descarga Atmosférica	14
17755013	1	UHPT - 15186	24/01/2024 09:49	24/01/2024 23:53	Não classificada	10
17754609	1	UHPT - 15186	24/01/2024 09:18	24/01/2024 21:03	Meio ambiente - Descarga Atmosférica	6
17752936	1	UHPT - 15186	24/01/2024 09:13	24/01/2024 15:25	Meio ambiente - Descarga Atmosférica	1
17752050	1	UHPT - 15186	24/01/2024 04:59	24/01/2024 12:35	Meio ambiente - Descarga Atmosférica	104
17753417	1	UHPT - 15186	24/01/2024 09:06	24/01/2024 16:46	Meio ambiente - Descarga Atmosférica	1



17752916	1	UHPT - 15186	24/01/2024 07:57	24/01/2024 15:35	Meio ambiente - Descarga Atmosférica	1
17753392	1	UHPT - 15186	24/01/2024 07:13	24/01/2024 16:25	Meio ambiente - Vento	4
17752369	1	UHPT - 15186	24/01/2024 07:07	24/01/2024 13:34	Meio ambiente - Descarga Atmosférica	3
17751785	1	UHPT - 15186	24/01/2024 06:52	24/01/2024 11:42	Meio ambiente - Descarga Atmosférica	1
17751908	1	UHPT - 15186	24/01/2024 06:08	24/01/2024 11:59	Meio ambiente - Árvore ou Vegetação	56
17752489	1	UHPT - 15186	24/01/2024 05:55	24/01/2024 14:16	Meio ambiente - Descarga Atmosférica	21
17751490	1	UHPT - 15186	24/01/2024 05:28	24/01/2024 10:37	Meio ambiente - Árvore ou Vegetação	28
17752260	1	UHPT - 15186	24/01/2024 02:37	24/01/2024 13:26	Meio ambiente - Descarga Atmosférica	5
17752353	1	UHPT - 15186	24/01/2024 00:00	24/01/2024 13:31	Meio ambiente - Descarga Atmosférica	3
17754771	1	UHPT - 15186	24/01/2024 11:33	24/01/2024 17:30	Meio ambiente - Árvore ou Vegetação	13
17759221	1	UHPT - 15186	25/01/2024 22:55	26/01/2024 08:58	Não classificada	4
17758852	1	UHPT - 15186	25/01/2024 19:34	25/01/2024 23:41	Meio ambiente - Descarga Atmosférica	2
17758066	1	UHPT - 15186	25/01/2024 15:38	25/01/2024 16:41	Meio ambiente - Árvore ou Vegetação	96
17757672	1	UHPT - 15186	25/01/2024 13:26	25/01/2024 17:24	Meio ambiente - Descarga Atmosférica	1
17757765	1	UHPT - 15186	25/01/2024 12:49	25/01/2024 17:38	Meio ambiente - Descarga Atmosférica	3
17757058	1	UHPT - 15186	25/01/2024 12:35	25/01/2024 15:28	Meio ambiente - Descarga Atmosférica	1
17755932	1	UHPT - 15186	25/01/2024 09:06	25/01/2024 11:09	Meio ambiente - Descarga Atmosférica	1
17759806	1	UHPT - 15186	25/01/2024 08:25	26/01/2024 11:51	Não classificada	1
17824188	1	UHPT - 15186	25/01/2024 18:11	28/01/2024 12:09	Meio ambiente - Árvore ou Vegetação	1
17816218	9	UHPT - 15186	26/01/2024 16:18	29/01/2024 20:20	Meio ambiente - Vento	53
17816218	8	UHPT - 15186	26/01/2024 16:18	29/01/2024 20:20	Meio ambiente - Vento	2
17816218	7	UHPT - 15186	26/01/2024 16:18	29/01/2024 20:20	Meio ambiente - Vento	10
17816218	6	UHPT - 15186	26/01/2024 16:18	29/01/2024 18:36	Meio ambiente - Vento	6
17816218	5	UHPT - 15186	26/01/2024 16:18	29/01/2024 18:36	Meio ambiente - Vento	19
17816218	4	UHPT - 15186	26/01/2024 16:18	29/01/2024 11:35	Meio ambiente - Vento	2
17816218	3	UHPT - 15186	26/01/2024 16:18	28/01/2024 11:50	Meio ambiente - Vento	92
17816218	2	UHPT - 15186	26/01/2024 16:18	28/01/2024 11:50	Meio ambiente - Vento	56
17816218	1	UHPT - 15186	26/01/2024 16:18	27/01/2024 17:21	Meio ambiente - Vento	76
17763070	1	UHPT - 15186	26/01/2024 17:41	27/01/2024 12:27	Meio ambiente - Vento	102
17765569	1	UHPT - 15186	26/01/2024 19:43	27/01/2024 21:34	Meio ambiente - Descarga Atmosférica	71
17764544	1	UHPT - 15186	26/01/2024 18:12	27/01/2024 21:00	Meio ambiente - Descarga Atmosférica	15
17765712	1	UHPT - 15186	26/01/2024 17:31	28/01/2024 00:02	Meio ambiente - Descarga Atmosférica	11
17765563	1	UHPT - 15186	26/01/2024 17:22	27/01/2024 22:18	Meio ambiente - Descarga Atmosférica	60
17821183	1	UHPT - 15186	26/01/2024 22:13	27/01/2024 16:12	Meio ambiente - Vento	50
17821182	1	UHPT - 15186	26/01/2024 16:25	26/01/2024 19:27	Meio ambiente - Vento	50
17764234	1	UHPT - 15186	26/01/2024 16:19	27/01/2024 18:30	Meio ambiente - Vento	66
17766040	1	UHPT - 15186	26/01/2024 16:00	28/01/2024 09:59	Não classificada	13
17802068	8	UHPT - 15186	26/01/2024 15:59	28/01/2024 13:20	Meio ambiente - Vento	2
17802068	7	UHPT - 15186	26/01/2024 15:59	27/01/2024 14:19	Meio ambiente - Vento	95
17802068	6	UHPT - 15186	26/01/2024 15:59	26/01/2024 20:55	Meio ambiente - Vento	414
17802068	5	UHPT - 15186	26/01/2024 15:59	26/01/2024 16:05	Meio ambiente - Vento	1
17802068	4	UHPT - 15186	26/01/2024 15:59	26/01/2024 16:05	Meio ambiente - Vento	2431
17802068	3	UHPT - 15186	26/01/2024 15:59	26/01/2024 16:02	Meio ambiente - Vento	1
17802068	2	UHPT - 15186	26/01/2024 15:59	26/01/2024 16:02	Meio ambiente - Vento	2092
17846572	1	UHPT - 15186	26/01/2024 20:08	26/01/2024 22:18	Meio ambiente - Vento	7
17846568	4	UHPT - 15186	26/01/2024 15:43	26/01/2024 21:25	Meio ambiente - Vento	30
17846568	2	UHPT - 15186	26/01/2024 15:43	26/01/2024 21:25	Meio ambiente - Vento	237
17846568	1	UHPT - 15186	26/01/2024 15:43	26/01/2024 21:25	Meio ambiente - Vento	3
17762122	1	UHPT - 15186	26/01/2024 14:05	26/01/2024 21:49	Meio ambiente - Descarga Atmosférica	6
17763601	1	UHPT - 15186	26/01/2024 13:09	27/01/2024 15:20	Não classificada	3
17764340	2	UHPT - 15186	26/01/2024 06:24	27/01/2024 17:45	Não classificada	71
17764340	1	UHPT - 15186	26/01/2024 06:24	27/01/2024 17:45	Não classificada	5
17759818	1	UHPT - 15186	26/01/2024 07:25	26/01/2024 11:46	Meio ambiente - Árvore ou Vegetação	6
17768212	1	UHPT - 15186	27/01/2024 18:23	29/01/2024 09:23	Não classificada	2
17766000	1	UHPT - 15186	27/01/2024 19:52	28/01/2024 09:29	Não classificada	1
17765668	1	UHPT - 15186	27/01/2024 19:39	27/01/2024 22:32	Meio ambiente - Descarga Atmosférica	309
17775208	4	UHPT - 15186	27/01/2024 20:11	27/01/2024 20:18	Não classificada	94
17775208	3	UHPT - 15186	27/01/2024 20:11	27/01/2024 20:18	Não classificada	1591
17775208	2	UHPT - 15186	27/01/2024 20:11	27/01/2024 20:18	Não classificada	2

17775208	1	UHPT - 15186	27/01/2024 20:11	27/01/2024 20:18	Não classificada	29
17775207	1	UHPT - 15186	27/01/2024 20:08	27/01/2024 20:18	Não classificada	507
17775191	14	UHPT - 15186	27/01/2024 19:25	27/01/2024 20:19	Não classificada	611
17775191	13	UHPT - 15186	27/01/2024 19:25	27/01/2024 20:19	Não classificada	3771
17775191	12	UHPT - 15186	27/01/2024 19:25	27/01/2024 20:19	Não classificada	1
17775191	11	UHPT - 15186	27/01/2024 19:25	27/01/2024 20:19	Não classificada	222
17775191	10	UHPT - 15186	27/01/2024 19:25	27/01/2024 20:19	Não classificada	8
17775191	9	UHPT - 15186	27/01/2024 19:25	27/01/2024 20:13	Não classificada	61
17775191	8	UHPT - 15186	27/01/2024 19:25	27/01/2024 20:13	Não classificada	46
17775191	7	UHPT - 15186	27/01/2024 19:25	27/01/2024 20:04	Não classificada	1
17775191	6	UHPT - 15186	27/01/2024 19:25	27/01/2024 20:04	Não classificada	2095
17775191	5	UHPT - 15186	27/01/2024 19:25	27/01/2024 20:02	Não classificada	94
17775191	4	UHPT - 15186	27/01/2024 19:25	27/01/2024 20:02	Não classificada	3269
17775191	3	UHPT - 15186	27/01/2024 19:25	27/01/2024 20:02	Não classificada	2
17775191	2	UHPT - 15186	27/01/2024 19:25	27/01/2024 20:02	Não classificada	29
17775191	1	UHPT - 15186	27/01/2024 19:25	27/01/2024 19:47	Não classificada	1604
17765603	1	UHPT - 15186	27/01/2024 15:28	27/01/2024 21:52	Meio ambiente - Descarga Atmosférica	102
17765967	1	UHPT - 15186	27/01/2024 15:03	28/01/2024 09:20	Meio ambiente - Descarga Atmosférica	1
17763213	1	UHPT - 15186	27/01/2024 07:45	27/01/2024 12:54	Meio ambiente - Vento	19
17763402	1	UHPT - 15186	27/01/2024 09:29	27/01/2024 14:19	Meio ambiente - Árvore ou Vegetação	55
17764066	1	UHPT - 15186	27/01/2024 07:39	27/01/2024 17:45	Meio ambiente - Descarga Atmosférica	19
17846574	4	UHPT - 15186	27/01/2024 09:47	27/01/2024 10:02	Meio ambiente - Vento	30
17846574	2	UHPT - 15186	27/01/2024 09:47	27/01/2024 10:02	Meio ambiente - Vento	237
17846574	1	UHPT - 15186	27/01/2024 09:47	27/01/2024 10:02	Meio ambiente - Vento	3
17843068	1	UHPT - 15186	27/01/2024 09:34	27/01/2024 14:40	Meio ambiente - Vento	7
17750155	1	UHSG - 15183	23/01/2024 19:57	23/01/2024 22:35	Meio ambiente - Descarga Atmosférica	2
17752888	1	UHSG - 15183	23/01/2024 19:54	24/01/2024 15:22	Meio ambiente - Descarga Atmosférica	2
17749763	1	UHSG - 15183	23/01/2024 18:50	23/01/2024 20:16	Meio ambiente - Árvore ou Vegetação	4
17749234	1	UHSG - 15183	23/01/2024 16:47	23/01/2024 17:34	Meio ambiente - Árvore ou Vegetação	2
17748550	1	UHSG - 15183	23/01/2024 11:34	23/01/2024 15:45	Meio ambiente - Árvore ou Vegetação	1
17753980	1	UHSG - 15183	24/01/2024 13:00	24/01/2024 18:21	Meio ambiente - Árvore ou Vegetação	4
17755299	1	UHSG - 15183	24/01/2024 15:15	25/01/2024 08:18	Meio ambiente - Árvore ou Vegetação	1
17753853	1	UHSG - 15183	24/01/2024 12:08	24/01/2024 17:49	Meio ambiente - Árvore ou Vegetação	2
17753243	1	UHSG - 15183	24/01/2024 12:04	24/01/2024 15:53	Meio ambiente - Descarga Atmosférica	51
17752526	1	UHSG - 15183	24/01/2024 10:36	24/01/2024 14:19	Meio ambiente - Árvore ou Vegetação	1
17753646	1	UHSG - 15183	24/01/2024 08:28	24/01/2024 17:02	Meio ambiente - Descarga Atmosférica	31
17755005	1	UHSG - 15183	24/01/2024 06:14	25/01/2024 00:33	Meio ambiente - Descarga Atmosférica	2
17750974	5	UHSG - 15183	24/01/2024 02:27	24/01/2024 09:30	Não classificada	1013
17750974	4	UHSG - 15183	24/01/2024 02:27	24/01/2024 02:52	Não classificada	65
17750974	3	UHSG - 15183	24/01/2024 02:27	24/01/2024 02:52	Não classificada	6
17750974	2	UHSG - 15183	24/01/2024 02:27	24/01/2024 02:52	Não classificada	39
17750974	1	UHSG - 15183	24/01/2024 02:27	24/01/2024 02:52	Não classificada	25
17750433	4	UHSG - 15183	24/01/2024 02:04	24/01/2024 02:20	Meio ambiente - Vento	1078
17750433	3	UHSG - 15183	24/01/2024 02:04	24/01/2024 02:20	Meio ambiente - Vento	6
17750433	2	UHSG - 15183	24/01/2024 02:04	24/01/2024 02:20	Meio ambiente - Vento	39
17750433	1	UHSG - 15183	24/01/2024 02:04	24/01/2024 02:20	Meio ambiente - Vento	25
17758596	3	UHSG - 15183	25/01/2024 17:59	25/01/2024 18:16	Meio ambiente - Árvore ou Vegetação	6
17758596	2	UHSG - 15183	25/01/2024 17:59	25/01/2024 18:16	Meio ambiente - Árvore ou Vegetação	4
17758596	1	UHSG - 15183	25/01/2024 17:59	25/01/2024 18:16	Meio ambiente - Árvore ou Vegetação	25
17758595	2	UHSG - 15183	25/01/2024 17:53	25/01/2024 18:16	Meio ambiente - Árvore ou Vegetação	65
17758595	1	UHSG - 15183	25/01/2024 17:53	25/01/2024 18:16	Meio ambiente - Árvore ou Vegetação	35
17758594	7	UHSG - 15183	25/01/2024 13:12	25/01/2024 17:45	Meio ambiente - Árvore ou Vegetação	65
17758594	6	UHSG - 15183	25/01/2024 13:12	25/01/2024 17:45	Meio ambiente - Árvore ou Vegetação	35
17758594	5	UHSG - 15183	25/01/2024 13:12	25/01/2024 17:35	Meio ambiente - Árvore ou Vegetação	1013
17758594	3	UHSG - 15183	25/01/2024 13:12	25/01/2024 16:41	Meio ambiente - Árvore ou Vegetação	6
17758594	2	UHSG - 15183	25/01/2024 13:12	25/01/2024 16:41	Meio ambiente - Árvore ou Vegetação	4
17758594	1	UHSG - 15183	25/01/2024 13:12	25/01/2024 16:41	Meio ambiente - Árvore ou Vegetação	25
17758593	4	UHSG - 15183	25/01/2024 12:57	25/01/2024 13:12	Meio ambiente - Árvore ou Vegetação	1078
17758593	3	UHSG - 15183	25/01/2024 12:57	25/01/2024 13:12	Meio ambiente - Árvore ou Vegetação	6

17758593	2	UHSG - 15183	25/01/2024 12:57	25/01/2024 13:12	Meio ambiente - Árvore ou Vegetação	39
17758593	1	UHSG - 15183	25/01/2024 12:57	25/01/2024 13:12	Meio ambiente - Árvore ou Vegetação	25
17757001	1	UHSG - 15183	25/01/2024 12:29	25/01/2024 15:22	Meio ambiente - Descarga Atmosférica	2
17757113	1	UHSG - 15183	25/01/2024 09:20	25/01/2024 15:46	Meio ambiente - Descarga Atmosférica	1
17757847	1	UHSG - 15183	25/01/2024 08:25	25/01/2024 18:09	Meio ambiente - Descarga Atmosférica	44
17776252	1	UHSG - 15183	26/01/2024 20:00	31/01/2024 13:25	Meio ambiente - Árvore ou Vegetação	1
17761608	1	UHSG - 15183	26/01/2024 14:57	26/01/2024 19:06	Meio ambiente - Descarga Atmosférica	3
17762175	1	UHSG - 15183	26/01/2024 13:40	26/01/2024 22:15	Meio ambiente - Descarga Atmosférica	2
17773798	4	UHSG - 15183	26/01/2024 08:03	30/01/2024 17:30	Meio ambiente - Vento	16
17773798	3	UHSG - 15183	26/01/2024 08:03	26/01/2024 15:17	Meio ambiente - Vento	68
17773798	2	UHSG - 15183	26/01/2024 08:03	26/01/2024 15:17	Meio ambiente - Vento	15
17773798	1	UHSG - 15183	26/01/2024 08:03	26/01/2024 14:19	Meio ambiente - Vento	103
17761091	1	UHSG - 15183	26/01/2024 12:07	26/01/2024 16:35	Meio ambiente - Árvore ou Vegetação	1
17761586	1	UHSG - 15183	26/01/2024 06:00	26/01/2024 18:49	Não classificada	31
17765636	1	UHSG - 15183	27/01/2024 18:26	27/01/2024 22:20	Não classificada	7
17764246	1	UHSG - 15183	27/01/2024 16:52	27/01/2024 18:47	Não classificada	1
17764119	1	UHSG - 15183	27/01/2024 15:34	27/01/2024 17:48	Meio ambiente - Descarga Atmosférica	2
17766364	1	UHSG - 15183	27/01/2024 14:41	28/01/2024 12:21	Não classificada	2
17764447	1	UHSG - 15183	27/01/2024 13:21	27/01/2024 20:07	Não classificada	2
17756050	1	UHST - 16261	24/01/2024 14:36	25/01/2024 11:38	Meio ambiente - Descarga Atmosférica	1
17754678	1	UHST - 16261	24/01/2024 14:32	24/01/2024 21:34	Não classificada	1
17756828	1	UHST - 16261	24/01/2024 12:47	25/01/2024 14:56	Meio ambiente - Descarga Atmosférica	7
17754479	1	UHST - 16261	24/01/2024 12:19	24/01/2024 20:21	Não classificada	11
17752969	1	UHST - 16261	24/01/2024 10:50	24/01/2024 15:20	Não classificada	2
17753441	1	UHST - 16261	24/01/2024 10:18	24/01/2024 16:36	Não classificada	2
17753183	1	UHST - 16261	24/01/2024 09:32	24/01/2024 15:52	Não classificada	2
17752719	1	UHST - 16261	24/01/2024 09:22	24/01/2024 14:44	Não classificada	7
17752928	1	UHST - 16261	24/01/2024 08:49	24/01/2024 15:03	Não classificada	3
17756262	1	UHST - 16261	24/01/2024 08:11	25/01/2024 12:44	Meio ambiente - Descarga Atmosférica	1
17754736	1	UHST - 16261	24/01/2024 06:08	24/01/2024 21:58	Não classificada	1
17770492	1	UHST - 16261	25/01/2024 15:35	29/01/2024 18:33	Meio ambiente - Descarga Atmosférica	18
17759894	1	UHST - 16261	25/01/2024 20:10	26/01/2024 12:18	Não classificada	1
17761473	1	UHST - 16261	25/01/2024 18:51	26/01/2024 18:28	Meio ambiente - Descarga Atmosférica	1
17759250	1	UHST - 16261	25/01/2024 18:08	26/01/2024 09:17	Não classificada	1
17763523	1	UHST - 16261	25/01/2024 18:04	27/01/2024 14:56	Meio ambiente - Descarga Atmosférica	5
17758808	1	UHST - 16261	25/01/2024 14:59	25/01/2024 23:29	Não classificada	49
17761580	1	UHST - 16261	25/01/2024 14:33	26/01/2024 18:50	Meio ambiente - Árvore ou Vegetação	1
17757339	1	UHST - 16261	25/01/2024 13:37	25/01/2024 16:22	Não classificada	1
17756922	1	UHST - 16261	25/01/2024 12:42	25/01/2024 15:00	Não classificada	1
17756995	1	UHST - 16261	25/01/2024 11:33	25/01/2024 15:10	Meio ambiente - Descarga Atmosférica	2
17758024	1	UHST - 16261	25/01/2024 09:28	25/01/2024 18:59	Não classificada	2
17757753	1	UHST - 16261	25/01/2024 08:00	25/01/2024 17:42	Meio ambiente - Árvore ou Vegetação	4
17763072	1	UHST - 16261	26/01/2024 22:24	27/01/2024 12:13	Meio ambiente - Descarga Atmosférica	1
17763119	1	UHST - 16261	26/01/2024 18:26	27/01/2024 11:14	Meio ambiente - Árvore ou Vegetação	1
17763118	1	UHST - 16261	26/01/2024 18:23	27/01/2024 12:52	Meio ambiente - Descarga Atmosférica	1
17761509	1	UHST - 16261	26/01/2024 14:59	26/01/2024 18:22	Meio ambiente - Árvore ou Vegetação	4
17761672	1	UHST - 16261	26/01/2024 11:05	26/01/2024 19:25	Não classificada	1
17761485	1	UHST - 16261	26/01/2024 10:05	26/01/2024 18:37	Não classificada	1
17762830	1	UHST - 16261	26/01/2024 09:51	27/01/2024 10:47	Meio ambiente - Descarga Atmosférica	1
17761669	1	UHST - 16261	26/01/2024 09:48	26/01/2024 19:25	Meio ambiente - Árvore ou Vegetação	1
17763102	1	UHST - 16261	26/01/2024 09:29	27/01/2024 12:37	Meio ambiente - Descarga Atmosférica	1
17759695	1	UHST - 16261	26/01/2024 09:02	26/01/2024 11:18	Meio ambiente - Descarga Atmosférica	11
17761166	1	UHST - 16261	26/01/2024 07:49	26/01/2024 17:03	Meio ambiente - Descarga Atmosférica	4
17760506	1	UHST - 16261	26/01/2024 06:33	26/01/2024 14:53	Meio ambiente - Descarga Atmosférica	9
17761073	1	UHST - 16261	26/01/2024 06:26	26/01/2024 16:42	Meio ambiente - Descarga Atmosférica	10
17765612	1	UHST - 16261	27/01/2024 16:44	27/01/2024 21:28	Não classificada	2
17763501	1	UHST - 16261	27/01/2024 10:36	27/01/2024 14:50	Meio ambiente - Descarga Atmosférica	2
17765561	1	UHST - 16261	27/01/2024 10:34	27/01/2024 14:45	Meio ambiente - Árvore ou Vegetação	2
17753103	1	UHST - 15182	23/01/2024 08:51	24/01/2024 15:46	Meio ambiente - Descarga Atmosférica	1

17751889	1	UHTM - 15182	23/01/2024 15:25	24/01/2024 11:52	Meio ambiente - Descarga Atmosférica	17
17749833	1	UHTM - 15182	23/01/2024 14:22	23/01/2024 20:35	Não classificada	380
17758732	17	UHTM - 15182	23/01/2024 13:38	23/01/2024 19:04	Meio ambiente - Vento	616
17758732	16	UHTM - 15182	23/01/2024 13:38	23/01/2024 17:55	Meio ambiente - Vento	258
17758732	15	UHTM - 15182	23/01/2024 13:38	23/01/2024 17:31	Meio ambiente - Vento	82
17758732	14	UHTM - 15182	23/01/2024 13:38	23/01/2024 16:53	Meio ambiente - Vento	3403
17758732	13	UHTM - 15182	23/01/2024 13:38	23/01/2024 16:51	Meio ambiente - Vento	12
17758732	12	UHTM - 15182	23/01/2024 13:38	23/01/2024 16:51	Meio ambiente - Vento	59
17758732	11	UHTM - 15182	23/01/2024 13:38	23/01/2024 16:51	Meio ambiente - Vento	31
17758732	10	UHTM - 15182	23/01/2024 13:38	23/01/2024 16:51	Meio ambiente - Vento	2511
17758732	9	UHTM - 15182	23/01/2024 13:38	23/01/2024 16:21	Meio ambiente - Vento	1670
17758732	7	UHTM - 15182	23/01/2024 13:38	23/01/2024 15:03	Meio ambiente - Vento	91
17758732	6	UHTM - 15182	23/01/2024 13:38	23/01/2024 14:37	Meio ambiente - Vento	1805
17758732	4	UHTM - 15182	23/01/2024 13:38	23/01/2024 14:05	Meio ambiente - Vento	183
17758732	3	UHTM - 15182	23/01/2024 13:38	23/01/2024 13:53	Meio ambiente - Vento	16
17758732	2	UHTM - 15182	23/01/2024 13:38	23/01/2024 13:53	Meio ambiente - Vento	31
17758732	1	UHTM - 15182	23/01/2024 13:38	23/01/2024 13:53	Meio ambiente - Vento	594
17794005	1	UHTM - 15182	23/01/2024 19:00	28/01/2024 18:17	Meio ambiente - Vento	67
17794004	13	UHTM - 15182	23/01/2024 11:13	28/01/2024 18:17	Meio ambiente - Vento	19
17794004	12	UHTM - 15182	23/01/2024 11:13	26/01/2024 18:03	Meio ambiente - Vento	8
17794004	11	UHTM - 15182	23/01/2024 11:13	26/01/2024 18:03	Meio ambiente - Vento	4
17794004	10	UHTM - 15182	23/01/2024 11:13	26/01/2024 18:03	Meio ambiente - Vento	58
17794004	9	UHTM - 15182	23/01/2024 11:13	24/01/2024 22:34	Meio ambiente - Vento	117
17794004	7	UHTM - 15182	23/01/2024 11:13	24/01/2024 22:34	Meio ambiente - Vento	55
17794004	6	UHTM - 15182	23/01/2024 11:13	24/01/2024 22:17	Meio ambiente - Vento	36
17794004	5	UHTM - 15182	23/01/2024 11:13	24/01/2024 22:17	Meio ambiente - Vento	49
17794004	4	UHTM - 15182	23/01/2024 11:13	24/01/2024 22:17	Meio ambiente - Vento	211
17794004	3	UHTM - 15182	23/01/2024 11:13	24/01/2024 12:11	Meio ambiente - Vento	2
17794004	2	UHTM - 15182	23/01/2024 11:13	24/01/2024 12:11	Meio ambiente - Vento	100
17794004	1	UHTM - 15182	23/01/2024 11:13	24/01/2024 12:11	Meio ambiente - Vento	193
17792591	1	UHTM - 15182	23/01/2024 07:48	23/01/2024 12:25	Meio ambiente - Árvore ou Vegetação	1
17746488	1	UHTM - 15182	23/01/2024 01:22	23/01/2024 09:22	Não classificada	207
17757934	1	UHTM - 15182	24/01/2024 18:00	25/01/2024 18:37	Meio ambiente - Árvore ou Vegetação	20
17755404	1	UHTM - 15182	24/01/2024 17:54	25/01/2024 08:53	Não classificada	12
17757165	1	UHTM - 15182	24/01/2024 16:31	25/01/2024 15:59	Não classificada	7
17757701	2	UHTM - 15182	24/01/2024 15:31	25/01/2024 17:32	Meio ambiente - Descarga Atmosférica	1
17757701	1	UHTM - 15182	24/01/2024 15:31	25/01/2024 17:32	Meio ambiente - Descarga Atmosférica	9
17752694	3	UHTM - 15182	24/01/2024 08:06	24/01/2024 08:43	Não classificada	59
17752694	2	UHTM - 15182	24/01/2024 08:06	24/01/2024 08:43	Não classificada	31
17752694	1	UHTM - 15182	24/01/2024 08:06	24/01/2024 08:43	Não classificada	137
17794006	4	UHTM - 15182	24/01/2024 20:03	24/01/2024 20:26	Meio ambiente - Vento	61
17794006	3	UHTM - 15182	24/01/2024 20:03	24/01/2024 20:26	Meio ambiente - Vento	100
17794006	2	UHTM - 15182	24/01/2024 20:03	24/01/2024 20:26	Meio ambiente - Vento	31
17794006	1	UHTM - 15182	24/01/2024 20:03	24/01/2024 20:26	Meio ambiente - Vento	330
17760368	1	UHTM - 15182	25/01/2024 17:59	26/01/2024 12:41	Meio ambiente - Árvore ou Vegetação	54
17762276	1	UHTM - 15182	25/01/2024 19:38	26/01/2024 22:42	Não classificada	1
17831015	3	UHTM - 15182	25/01/2024 19:29	25/01/2024 19:33	Não classificada	17
17831015	2	UHTM - 15182	25/01/2024 19:29	25/01/2024 19:33	Não classificada	31
17831015	1	UHTM - 15182	25/01/2024 19:29	25/01/2024 19:33	Não classificada	823
17760494	1	UHTM - 15182	25/01/2024 18:17	26/01/2024 14:42	Meio ambiente - Descarga Atmosférica	4
17761069	1	UHTM - 15182	25/01/2024 17:35	26/01/2024 16:32	Meio ambiente - Árvore ou Vegetação	38
17758965	1	UHTM - 15182	25/01/2024 17:05	26/01/2024 06:57	Meio ambiente - Descarga Atmosférica	56
17759779	1	UHTM - 15182	26/01/2024 08:35	26/01/2024 11:43	Meio ambiente - Descarga Atmosférica	2
17762515	1	UHTM - 15182	26/01/2024 08:19	27/01/2024 08:16	Meio ambiente - Descarga Atmosférica	2
17762952	1	UHTM - 15182	27/01/2024 08:36	27/01/2024 11:24	Meio ambiente - Descarga Atmosférica	4
17749964	1	ULAD - 15181	23/01/2024 19:30	23/01/2024 21:17	Não classificada	238
17749582	1	ULAD - 15181	23/01/2024 18:35	23/01/2024 19:16	Meio ambiente - Descarga Atmosférica	57
17748793	1	ULAD - 15181	23/01/2024 14:48	23/01/2024 16:26	Não classificada	36
17748732	1	ULAD - 15181	23/01/2024 14:09	23/01/2024 16:17	Meio ambiente - Descarga Atmosférica	14

17747620	1	ULAD - 15181	23/01/2024 09:27	23/01/2024 12:25	Meio ambiente - Árvore ou Vegetação	7
17747619	1	ULAD - 15181	23/01/2024 08:57	23/01/2024 09:31	Meio ambiente - Árvore ou Vegetação	1
17753894	1	ULAD - 15181	24/01/2024 16:12	24/01/2024 17:38	Meio ambiente - Árvore ou Vegetação	4
17757805	1	ULAD - 15181	25/01/2024 10:11	25/01/2024 17:52	Meio ambiente - Árvore ou Vegetação	1
17755421	1	ULAD - 15181	25/01/2024 06:43	25/01/2024 09:00	Não classificada	6
17751179	1	ULAE - 15180	23/01/2024 20:30	24/01/2024 10:00	Meio ambiente - Árvore ou Vegetação	3
17749572	1	ULAE - 15180	23/01/2024 17:30	23/01/2024 19:17	Meio ambiente - Árvore ou Vegetação	3
17748737	1	ULAE - 15180	23/01/2024 14:58	23/01/2024 16:24	Meio ambiente - Árvore ou Vegetação	27
17793284	1	ULAE - 15180	23/01/2024 07:39	23/01/2024 14:01	Meio ambiente - Descarga Atmosférica	3
17754465	1	ULAE - 15180	24/01/2024 18:48	24/01/2024 20:05	Não classificada	33
17754787	1	ULAE - 15180	24/01/2024 18:05	24/01/2024 22:04	Não classificada	8
17750986	1	ULAE - 15180	24/01/2024 07:45	24/01/2024 09:25	Não classificada	56
17750443	1	ULAE - 15180	24/01/2024 01:24	24/01/2024 03:31	Não classificada	3
17766473	5	ULAE - 15180	25/01/2024 21:58	25/01/2024 22:01	Meio ambiente - Árvore ou Vegetação	135
17766473	4	ULAE - 15180	25/01/2024 21:58	25/01/2024 22:01	Meio ambiente - Árvore ou Vegetação	139
17766473	3	ULAE - 15180	25/01/2024 21:58	25/01/2024 22:01	Meio ambiente - Árvore ou Vegetação	1692
17766473	2	ULAE - 15180	25/01/2024 21:58	25/01/2024 22:01	Meio ambiente - Árvore ou Vegetação	61
17766473	1	ULAE - 15180	25/01/2024 21:58	25/01/2024 22:01	Meio ambiente - Árvore ou Vegetação	173
17757712	1	ULAE - 15180	25/01/2024 09:04	25/01/2024 17:36	Não classificada	109
17756784	1	ULAE - 15180	25/01/2024 12:43	25/01/2024 14:25	Meio ambiente - Descarga Atmosférica	18
17757000	1	ULAE - 15180	25/01/2024 12:27	25/01/2024 15:11	Meio ambiente - Árvore ou Vegetação	1
17757050	1	ULAE - 15180	25/01/2024 09:35	25/01/2024 15:29	Não classificada	10
17768039	1	ULAE - 15180	26/01/2024 10:09	26/01/2024 21:37	Meio ambiente - Árvore ou Vegetação	1
17759070	1	ULAE - 15180	26/01/2024 06:15	26/01/2024 08:00	Meio ambiente - Vento	43
17754724	1	ULAN - 16340	24/01/2024 19:24	24/01/2024 21:47	Meio ambiente - Descarga Atmosférica	35
17754116	1	ULAS - 15179	24/01/2024 16:49	24/01/2024 18:33	Meio ambiente - Árvore ou Vegetação	67
17755467	1	ULAS - 15179	25/01/2024 06:58	25/01/2024 09:32	Meio ambiente - Vento	15
17757381	1	ULAS - 15179	25/01/2024 05:25	25/01/2024 10:58	Meio ambiente - Vento	68
17761782	1	ULAS - 15179	26/01/2024 11:57	26/01/2024 13:18	Meio ambiente - Árvore ou Vegetação	3
17750161	1	ULAU - 16339	23/01/2024 20:57	23/01/2024 22:34	Não classificada	1
17749620	1	ULAU - 16339	23/01/2024 18:49	23/01/2024 19:28	Não classificada	1
17753292	1	ULAU - 16339	24/01/2024 13:59	24/01/2024 15:42	Meio ambiente - Descarga Atmosférica	2
17751364	1	ULAU - 16339	24/01/2024 07:17	24/01/2024 10:24	Meio ambiente - Descarga Atmosférica	1
17752367	1	ULAU - 16339	24/01/2024 06:47	24/01/2024 13:20	Meio ambiente - Árvore ou Vegetação	2
17752156	1	ULAU - 16339	24/01/2024 01:40	24/01/2024 12:58	Meio ambiente - Árvore ou Vegetação	5
17757063	1	ULAU - 16339	25/01/2024 13:28	25/01/2024 15:24	Meio ambiente - Árvore ou Vegetação	1
17761357	1	ULAU - 16339	26/01/2024 08:01	26/01/2024 18:02	Meio ambiente - Árvore ou Vegetação	3
17761782	1	ULAU - 16339	26/01/2024 11:57	26/01/2024 13:18	Meio ambiente - Árvore ou Vegetação	1935
17752891	3	UNIT - 17083	23/01/2024 20:26	24/01/2024 15:01	Não classificada	36
17752891	2	UNIT - 17083	23/01/2024 20:26	24/01/2024 15:01	Não classificada	19
17752891	1	UNIT - 17083	23/01/2024 20:26	24/01/2024 15:01	Não classificada	1
17752959	1	UNIT - 17083	23/01/2024 16:58	24/01/2024 14:04	Meio ambiente - Árvore ou Vegetação	7
17844914	6	UNIT - 17083	23/01/2024 21:39	23/01/2024 23:15	Não classificada	1252
17757587	2	UNIT - 17083	23/01/2024 19:57	25/01/2024 16:00	Meio ambiente - Árvore ou Vegetação	1
17757587	1	UNIT - 17083	23/01/2024 19:57	23/01/2024 21:27	Meio ambiente - Árvore ou Vegetação	1
17751309	1	UNIT - 17083	23/01/2024 19:26	24/01/2024 10:10	Meio ambiente - Descarga Atmosférica	1
17752875	1	UNIT - 17083	23/01/2024 17:27	24/01/2024 15:36	Meio ambiente - Descarga Atmosférica	1
17750218	1	UNIT - 17083	23/01/2024 19:01	23/01/2024 23:00	Meio ambiente - Descarga Atmosférica	16
17752474	1	UNIT - 17083	23/01/2024 18:54	24/01/2024 14:08	Meio ambiente - Descarga Atmosférica	1
17752348	1	UNIT - 17083	23/01/2024 17:59	24/01/2024 13:49	Meio ambiente - Descarga Atmosférica	1
17751015	1	UNIT - 17083	23/01/2024 17:49	24/01/2024 09:27	Meio ambiente - Descarga Atmosférica	1
17748829	1	UNIT - 17083	23/01/2024 05:30	23/01/2024 16:40	Meio ambiente - Descarga Atmosférica	14
17753944	2	UNIT - 17083	23/01/2024 06:57	24/01/2024 15:40	Meio ambiente - Árvore ou Vegetação	1
17750286	1	UNIT - 17083	23/01/2024 14:20	23/01/2024 23:31	Não classificada	3
17748338	1	UNIT - 17083	23/01/2024 14:16	23/01/2024 15:15	Meio ambiente - Descarga Atmosférica	1
17800044	1	UNIT - 17083	23/01/2024 12:44	24/01/2024 14:53	Meio ambiente - Vento	1
17749678	2	UNIT - 17083	23/01/2024 11:57	23/01/2024 19:43	Não classificada	1
17752336	1	UNIT - 17083	23/01/2024 11:55	24/01/2024 13:46	Meio ambiente - Descarga Atmosférica	4
17748480	1	UNIT - 17083	23/01/2024 11:00	23/01/2024 15:38	Meio ambiente - Descarga Atmosférica	1

17750171	2	UNIT - 17083	23/01/2024 08:46	23/01/2024 16:10	Meio ambiente - Árvore ou Vegetação	459
17750171	1	UNIT - 17083	23/01/2024 08:46	23/01/2024 10:07	Meio ambiente - Árvore ou Vegetação	249
17749361	1	UNIT - 17083	23/01/2024 07:11	23/01/2024 18:21	Meio ambiente - Descarga Atmosférica	2
17756967	2	UNIT - 17083	24/01/2024 14:31	25/01/2024 15:22	Meio ambiente - Descarga Atmosférica	3
17756967	1	UNIT - 17083	24/01/2024 14:31	25/01/2024 15:22	Meio ambiente - Descarga Atmosférica	1
17756424	1	UNIT - 17083	24/01/2024 17:55	25/01/2024 13:30	Não classificada	1
17756114	1	UNIT - 17083	24/01/2024 18:26	25/01/2024 11:49	Não classificada	5
17754313	2	UNIT - 17083	24/01/2024 12:30	24/01/2024 19:34	Não classificada	1
17754913	1	UNIT - 17083	24/01/2024 17:58	24/01/2024 22:48	Meio ambiente - Descarga Atmosférica	1
17754912	1	UNIT - 17083	24/01/2024 17:48	24/01/2024 22:43	Meio ambiente - Descarga Atmosférica	11
17761347	1	UNIT - 17083	24/01/2024 17:42	26/01/2024 17:59	Meio ambiente - Descarga Atmosférica	1
17755035	1	UNIT - 17083	24/01/2024 17:02	25/01/2024 00:28	Meio ambiente - Descarga Atmosférica	7
17808832	1	UNIT - 17083	24/01/2024 15:26	26/01/2024 17:08	Meio ambiente - Inundação	2
17753319	1	UNIT - 17083	24/01/2024 14:53	24/01/2024 15:57	Meio ambiente - Árvore ou Vegetação	54
17753487	1	UNIT - 17083	24/01/2024 13:28	24/01/2024 16:35	Meio ambiente - Descarga Atmosférica	24
17753978	1	UNIT - 17083	24/01/2024 12:47	24/01/2024 18:05	Meio ambiente - Descarga Atmosférica	59
17758893	1	UNIT - 17083	24/01/2024 11:15	26/01/2024 01:13	Meio ambiente - Descarga Atmosférica	1
17756963	5	UNIT - 17083	24/01/2024 14:40	25/01/2024 10:10	Meio ambiente - Árvore ou Vegetação	8
17756963	4	UNIT - 17083	24/01/2024 14:40	25/01/2024 10:10	Meio ambiente - Árvore ou Vegetação	2
17756963	3	UNIT - 17083	24/01/2024 14:40	25/01/2024 10:00	Meio ambiente - Árvore ou Vegetação	3
17756963	2	UNIT - 17083	24/01/2024 14:40	25/01/2024 10:00	Meio ambiente - Árvore ou Vegetação	1
17756963	1	UNIT - 17083	24/01/2024 14:40	24/01/2024 15:16	Meio ambiente - Árvore ou Vegetação	15
17756962	2	UNIT - 17083	24/01/2024 13:38	24/01/2024 13:43	Meio ambiente - Árvore ou Vegetação	26
17756962	1	UNIT - 17083	24/01/2024 13:38	24/01/2024 13:43	Meio ambiente - Árvore ou Vegetação	3
17756960	4	UNIT - 17083	24/01/2024 08:45	24/01/2024 08:48	Meio ambiente - Árvore ou Vegetação	89
17756960	3	UNIT - 17083	24/01/2024 08:45	24/01/2024 08:48	Meio ambiente - Árvore ou Vegetação	4
17756960	2	UNIT - 17083	24/01/2024 08:45	24/01/2024 08:48	Meio ambiente - Árvore ou Vegetação	927
17756960	1	UNIT - 17083	24/01/2024 08:45	24/01/2024 08:48	Meio ambiente - Árvore ou Vegetação	35
17752498	1	UNIT - 17083	24/01/2024 07:39	24/01/2024 14:19	Meio ambiente - Descarga Atmosférica	1
17752914	1	UNIT - 17083	24/01/2024 07:35	24/01/2024 15:33	Meio ambiente - Descarga Atmosférica	1
17753391	1	UNIT - 17083	24/01/2024 07:02	24/01/2024 16:34	Meio ambiente - Descarga Atmosférica	2
17751498	1	UNIT - 17083	24/01/2024 06:32	24/01/2024 10:33	Meio ambiente - Descarga Atmosférica	1
17751109	1	UNIT - 17083	24/01/2024 05:51	24/01/2024 09:45	Meio ambiente - Descarga Atmosférica	52
17766281	1	UNIT - 17083	25/01/2024 14:51	28/01/2024 11:45	Meio ambiente - Vento	1
17759339	1	UNIT - 17083	25/01/2024 21:24	26/01/2024 09:45	Meio ambiente - Descarga Atmosférica	1
17759464	1	UNIT - 17083	25/01/2024 19:36	26/01/2024 10:10	Meio ambiente - Descarga Atmosférica	1
17760857	1	UNIT - 17083	25/01/2024 19:09	26/01/2024 15:45	Meio ambiente - Descarga Atmosférica	1
17759382	1	UNIT - 17083	25/01/2024 17:02	26/01/2024 10:02	Meio ambiente - Descarga Atmosférica	4
17758597	1	UNIT - 17083	25/01/2024 14:16	25/01/2024 22:06	Meio ambiente - Descarga Atmosférica	1
17757415	1	UNIT - 17083	25/01/2024 14:47	25/01/2024 16:27	Meio ambiente - Descarga Atmosférica	1
17758360	1	UNIT - 17083	25/01/2024 13:55	25/01/2024 20:48	Meio ambiente - Vento	1
17758211	2	UNIT - 17083	25/01/2024 12:12	25/01/2024 19:56	Não classificada	1
17757272	1	UNIT - 17083	25/01/2024 11:58	25/01/2024 16:11	Não classificada	1
17757604	1	UNIT - 17083	25/01/2024 11:27	25/01/2024 17:06	Meio ambiente - Descarga Atmosférica	1
17799514	2	UNIT - 17083	25/01/2024 07:02	25/01/2024 11:09	Meio ambiente - Descarga Atmosférica	58
17799514	1	UNIT - 17083	25/01/2024 07:02	25/01/2024 11:09	Meio ambiente - Descarga Atmosférica	2
17756386	1	UNIT - 17083	25/01/2024 05:26	25/01/2024 13:22	Meio ambiente - Descarga Atmosférica	3
17756154	1	UNIT - 17083	25/01/2024 07:17	25/01/2024 12:01	Meio ambiente - Descarga Atmosférica	5
17758827	1	UNIT - 17083	25/01/2024 09:44	25/01/2024 23:55	Meio ambiente - Descarga Atmosférica	8
17809009	1	UNIT - 17083	25/01/2024 08:59	25/01/2024 20:23	Meio ambiente - Vento	1
17763729	1	UNIT - 17083	25/01/2024 08:10	27/01/2024 15:57	Meio ambiente - Descarga Atmosférica	1
17757707	1	UNIT - 17083	25/01/2024 06:59	25/01/2024 17:33	Meio ambiente - Descarga Atmosférica	4
17755420	1	UNIT - 17083	25/01/2024 06:32	25/01/2024 08:51	Meio ambiente - Descarga Atmosférica	1
17763120	1	UNIT - 17083	26/01/2024 18:50	27/01/2024 13:00	Não classificada	1
17762013	1	UNIT - 17083	26/01/2024 16:29	26/01/2024 21:11	Não classificada	96
17762796	1	UNIT - 17083	26/01/2024 15:53	27/01/2024 10:44	Meio ambiente - Descarga Atmosférica	1
17761308	1	UNIT - 17083	26/01/2024 15:39	26/01/2024 17:25	Meio ambiente - Descarga Atmosférica	1
17761781	2	UNIT - 17083	26/01/2024 11:48	26/01/2024 20:01	Não classificada	1
17760285	1	UNIT - 17083	26/01/2024 11:40	26/01/2024 14:11	Meio ambiente - Descarga Atmosférica	14

17763094	1	UNIT - 17083	26/01/2024 09:54	27/01/2024 12:29	Meio ambiente - Descarga Atmosférica	1
17760204	1	UNIT - 17083	26/01/2024 09:35	26/01/2024 13:41	Meio ambiente - Descarga Atmosférica	5
17760379	1	UNIT - 17083	26/01/2024 08:09	26/01/2024 14:13	Meio ambiente - Descarga Atmosférica	1
17766025	1	UNIT - 17083	27/01/2024 21:29	28/01/2024 09:46	Meio ambiente - Descarga Atmosférica	20
17766024	1	UNIT - 17083	27/01/2024 20:16	28/01/2024 09:45	Meio ambiente - Descarga Atmosférica	1
17765606	2	UNIT - 17083	27/01/2024 16:01	27/01/2024 22:38	Meio ambiente - Descarga Atmosférica	1
17764405	1	UNIT - 17083	27/01/2024 18:13	27/01/2024 19:43	Meio ambiente - Árvore ou Vegetação	265
17766208	1	UNIT - 17083	27/01/2024 14:16	28/01/2024 11:11	Meio ambiente - Descarga Atmosférica	4
17763419	1	UNIT - 17083	27/01/2024 12:14	27/01/2024 14:24	Não classificada	1
17792059	1	UNIT - 17083	27/01/2024 11:26	27/01/2024 14:15	Não classificada	3
17763404	1	UNIT - 17083	27/01/2024 10:14	27/01/2024 14:29	Não classificada	1
17763956	1	UNIT - 17083	27/01/2024 06:28	27/01/2024 17:10	Meio ambiente - Descarga Atmosférica	1
17798563	3	URAS - 16338	23/01/2024 19:30	23/01/2024 23:04	Meio ambiente - Descarga Atmosférica	335
17798563	2	URAS - 16338	23/01/2024 19:30	23/01/2024 20:58	Meio ambiente - Descarga Atmosférica	729
17798563	1	URAS - 16338	23/01/2024 19:30	23/01/2024 20:31	Meio ambiente - Descarga Atmosférica	1150
17751596	1	URAS - 16338	23/01/2024 18:41	23/01/2024 20:06	Meio ambiente - Vento	191
17751595	1	URAS - 16338	23/01/2024 16:38	23/01/2024 20:06	Meio ambiente - Vento	264
17748800	1	URAS - 16338	23/01/2024 15:46	23/01/2024 16:33	Não classificada	264
17768322	1	URAS - 16338	23/01/2024 14:55	23/01/2024 15:50	Não classificada	50
17747613	1	URAS - 16338	23/01/2024 08:40	23/01/2024 11:23	Meio ambiente - Descarga Atmosférica	1
17754776	1	URAS - 16338	24/01/2024 16:15	24/01/2024 20:06	Meio ambiente - Árvore ou Vegetação	188
17754775	1	URAS - 16338	24/01/2024 12:05	24/01/2024 20:06	Meio ambiente - Árvore ou Vegetação	13
17752511	1	URAS - 16338	24/01/2024 09:06	24/01/2024 14:08	Não classificada	23
17752392	1	URAS - 16338	24/01/2024 09:37	24/01/2024 13:53	Meio ambiente - Vento	17
17752717	1	URAS - 16338	24/01/2024 09:20	24/01/2024 14:50	Não classificada	1
17752504	1	URAS - 16338	24/01/2024 08:26	24/01/2024 14:17	Não classificada	3
17750803	2	URAS - 16338	24/01/2024 00:20	24/01/2024 09:08	Não classificada	3
17750803	1	URAS - 16338	24/01/2024 00:20	24/01/2024 07:47	Não classificada	99
17755439	1	URAT - 17075	23/01/2024 19:04	25/01/2024 09:09	Meio ambiente - Descarga Atmosférica	1
17752037	3	URAT - 17075	23/01/2024 19:07	24/01/2024 12:57	Meio ambiente - Árvore ou Vegetação	1
17752037	2	URAT - 17075	23/01/2024 19:07	24/01/2024 12:57	Meio ambiente - Árvore ou Vegetação	9
17752037	1	URAT - 17075	23/01/2024 19:07	23/01/2024 19:52	Meio ambiente - Árvore ou Vegetação	5
17752036	1	URAT - 17075	23/01/2024 16:50	23/01/2024 19:52	Meio ambiente - Árvore ou Vegetação	7
17749381	1	URAT - 17075	23/01/2024 17:06	23/01/2024 18:26	Meio ambiente - Árvore ou Vegetação	353
17748545	1	URAT - 17075	23/01/2024 10:07	23/01/2024 15:57	Não classificada	1
17747883	2	URAT - 17075	23/01/2024 07:09	23/01/2024 14:06	Não classificada	5
17763003	3	URAT - 17075	24/01/2024 18:50	26/01/2024 19:50	Meio ambiente - Árvore ou Vegetação	1
17763003	2	URAT - 17075	24/01/2024 18:50	26/01/2024 19:50	Meio ambiente - Árvore ou Vegetação	2
17763003	1	URAT - 17075	24/01/2024 18:50	25/01/2024 12:27	Meio ambiente - Árvore ou Vegetação	19
17755913	1	URAT - 17075	24/01/2024 17:56	25/01/2024 10:58	Meio ambiente - Descarga Atmosférica	3
17753970	1	URAT - 17075	24/01/2024 11:56	24/01/2024 18:12	Meio ambiente - Descarga Atmosférica	1
17752918	1	URAT - 17075	24/01/2024 08:02	24/01/2024 15:28	Meio ambiente - Descarga Atmosférica	1
17750980	1	URAT - 17075	24/01/2024 06:37	24/01/2024 09:23	Não classificada	1
17761476	1	URAT - 17075	25/01/2024 21:32	26/01/2024 18:27	Não classificada	1
17757178	1	URAT - 17075	25/01/2024 07:55	25/01/2024 15:55	Não classificada	2
17763004	1	URAT - 17075	26/01/2024 10:21	26/01/2024 19:50	Meio ambiente - Árvore ou Vegetação	7
17750771	1	URAU - 17079	23/01/2024 10:36	24/01/2024 08:39	Não classificada	1
17754769	1	URAU - 17079	23/01/2024 15:36	24/01/2024 16:22	Meio ambiente - Árvore ou Vegetação	1
17752482	1	URAU - 17079	23/01/2024 21:44	24/01/2024 14:18	Meio ambiente - Descarga Atmosférica	1
17798563	2	URAU - 17079	23/01/2024 19:30	23/01/2024 20:58	Meio ambiente - Descarga Atmosférica	19
17751172	1	URAU - 17079	23/01/2024 19:16	24/01/2024 09:55	Meio ambiente - Descarga Atmosférica	1
17750958	1	URAU - 17079	23/01/2024 18:46	24/01/2024 09:22	Não classificada	2
17750718	1	URAU - 17079	23/01/2024 17:17	24/01/2024 08:33	Meio ambiente - Árvore ou Vegetação	1
17768322	1	URAU - 17079	23/01/2024 14:55	23/01/2024 15:50	Não classificada	2008
17749010	1	URAU - 17079	23/01/2024 13:58	23/01/2024 17:04	Meio ambiente - Descarga Atmosférica	10
17751431	1	URAU - 17079	23/01/2024 13:48	24/01/2024 10:52	Meio ambiente - Descarga Atmosférica	2
17751289	1	URAU - 17079	23/01/2024 13:47	24/01/2024 10:13	Meio ambiente - Descarga Atmosférica	1
17749280	1	URAU - 17079	23/01/2024 13:11	23/01/2024 17:58	Não classificada	1
17748314	1	URAU - 17079	23/01/2024 12:26	23/01/2024 15:03	Não classificada	2



17748837	1	URAU - 17079	23/01/2024 10:45	23/01/2024 16:42	Não classificada	3
17747911	1	URAU - 17079	23/01/2024 09:05	23/01/2024 14:17	Meio ambiente - Descarga Atmosférica	1
17755164	1	URAU - 17079	24/01/2024 10:56	25/01/2024 06:58	Meio ambiente - Descarga Atmosférica	39
17751356	1	URAU - 17079	24/01/2024 06:51	24/01/2024 10:25	Meio ambiente - Descarga Atmosférica	1
17752361	1	URAU - 17079	24/01/2024 05:57	24/01/2024 13:48	Não classificada	5
17756919	1	URAU - 17079	25/01/2024 12:23	25/01/2024 15:05	Não classificada	1
17759196	1	URAU - 17079	25/01/2024 08:43	26/01/2024 09:01	Meio ambiente - Descarga Atmosférica	1
17753948	1	VCS - 17093	23/01/2024 20:01	24/01/2024 18:20	Meio ambiente - Descarga Atmosférica	2
17750038	1	VCS - 17093	23/01/2024 18:36	23/01/2024 21:45	Meio ambiente - Descarga Atmosférica	14
17753369	1	VCS - 17093	23/01/2024 15:30	24/01/2024 16:40	Meio ambiente - Descarga Atmosférica	1
17749285	1	VCS - 17093	23/01/2024 14:24	23/01/2024 18:00	Não classificada	1
17749597	1	VCS - 17093	23/01/2024 14:00	23/01/2024 19:20	Meio ambiente - Descarga Atmosférica	4
17749674	1	VCS - 17093	23/01/2024 10:18	23/01/2024 19:55	Meio ambiente - Descarga Atmosférica	1
17749061	2	VCS - 17093	23/01/2024 09:18	23/01/2024 17:15	Meio ambiente - Árvore ou Vegetação	9
17749061	1	VCS - 17093	23/01/2024 09:18	23/01/2024 17:15	Meio ambiente - Árvore ou Vegetação	6
17747895	1	VCS - 17093	23/01/2024 08:06	23/01/2024 14:14	Meio ambiente - Vento	1
17748903	1	VCS - 17093	23/01/2024 08:05	23/01/2024 16:50	Meio ambiente - Descarga Atmosférica	3
17752454	1	VCS - 17093	23/01/2024 07:44	24/01/2024 14:17	Meio ambiente - Descarga Atmosférica	1
17763947	1	VCS - 17093	25/01/2024 18:20	27/01/2024 15:59	Meio ambiente - Árvore ou Vegetação	1
17809354	1	VCS - 17093	25/01/2024 20:30	26/01/2024 12:50	Meio ambiente - Vento	121
17758901	1	VCS - 17093	25/01/2024 21:08	26/01/2024 02:02	Meio ambiente - Árvore ou Vegetação	48
17758696	1	VCS - 17093	25/01/2024 20:18	25/01/2024 22:28	Meio ambiente - Vento	124
17758857	1	VCS - 17093	25/01/2024 20:11	25/01/2024 23:39	Meio ambiente - Vento	872
17770188	1	VCS - 17093	25/01/2024 20:05	25/01/2024 23:06	Meio ambiente - Vento	2292
17770238	2	VCS - 17093	25/01/2024 20:06	25/01/2024 23:05	Meio ambiente - Vento	153
17770238	1	VCS - 17093	25/01/2024 20:06	25/01/2024 22:05	Meio ambiente - Vento	1814
17797595	8	VCS - 17093	25/01/2024 19:56	26/01/2024 11:19	Meio ambiente - Vento	224
17797595	7	VCS - 17093	25/01/2024 19:56	26/01/2024 11:19	Meio ambiente - Vento	4
17797595	6	VCS - 17093	25/01/2024 19:56	26/01/2024 09:45	Meio ambiente - Vento	51
17797595	5	VCS - 17093	25/01/2024 19:56	26/01/2024 09:45	Meio ambiente - Vento	65
17797595	4	VCS - 17093	25/01/2024 19:56	26/01/2024 09:45	Meio ambiente - Vento	32
17797595	3	VCS - 17093	25/01/2024 19:56	26/01/2024 00:45	Meio ambiente - Vento	470
17797595	2	VCS - 17093	25/01/2024 19:56	26/01/2024 00:45	Meio ambiente - Vento	230
17797595	1	VCS - 17093	25/01/2024 19:56	25/01/2024 22:19	Meio ambiente - Vento	228
17758228	1	VCS - 17093	25/01/2024 17:50	25/01/2024 19:49	Meio ambiente - Árvore ou Vegetação	1
17759889	1	VCS - 17093	25/01/2024 15:17	26/01/2024 12:12	Meio ambiente - Descarga Atmosférica	1
17757775	1	VCS - 17093	25/01/2024 14:26	25/01/2024 17:38	Meio ambiente - Descarga Atmosférica	1
17757713	1	VCS - 17093	25/01/2024 10:33	25/01/2024 17:30	Meio ambiente - Descarga Atmosférica	1
17758181	1	VCS - 17093	25/01/2024 13:56	25/01/2024 19:43	Não classificada	3
17759588	1	VCS - 17093	25/01/2024 13:42	26/01/2024 10:49	Meio ambiente - Descarga Atmosférica	1
17760161	2	VCS - 17093	25/01/2024 05:30	26/01/2024 11:39	Meio ambiente - Descarga Atmosférica	1
17760161	1	VCS - 17093	25/01/2024 05:30	25/01/2024 10:44	Meio ambiente - Descarga Atmosférica	6
17759164	1	VCS - 17093	25/01/2024 07:16	26/01/2024 08:57	Meio ambiente - Descarga Atmosférica	6
17755675	1	VCS - 17093	25/01/2024 06:00	25/01/2024 10:05	Meio ambiente - Descarga Atmosférica	29
17756011	1	VCS - 17093	25/01/2024 02:30	25/01/2024 11:32	Meio ambiente - Descarga Atmosférica	59
17749758	1	VG AU - 17089	23/01/2024 18:22	23/01/2024 20:14	Não classificada	17
17761345	1	VG AU - 17089	23/01/2024 09:42	26/01/2024 17:40	Meio ambiente - Árvore ou Vegetação	1
17750321	2	VG AU - 17089	23/01/2024 08:15	23/01/2024 23:54	Não classificada	21
17750321	1	VG AU - 17089	23/01/2024 08:15	23/01/2024 23:54	Não classificada	2
17749448	1	VG AU - 17089	23/01/2024 07:55	23/01/2024 18:48	Meio ambiente - Descarga Atmosférica	1
17754934	1	VG AU - 17089	24/01/2024 15:26	24/01/2024 23:03	Meio ambiente - Árvore ou Vegetação	2
17751910	1	VG AU - 17089	24/01/2024 06:35	24/01/2024 11:54	Meio ambiente - Árvore ou Vegetação	11
17758271	1	VG AU - 17089	25/01/2024 16:15	25/01/2024 20:14	Não classificada	1
17755321	1	VG AU - 17089	25/01/2024 07:13	25/01/2024 08:23	Não classificada	1
17755357	1	VG AU - 17089	25/01/2024 07:04	25/01/2024 08:25	Meio ambiente - Vento	444
17754605	2	VZEU - 17091	23/01/2024 16:58	24/01/2024 14:30	Meio ambiente - Árvore ou Vegetação	2
17754605	1	VZEU - 17091	23/01/2024 16:58	24/01/2024 14:30	Meio ambiente - Árvore ou Vegetação	18
17749342	1	VZEU - 17091	23/01/2024 17:41	23/01/2024 18:10	Não classificada	487
17750240	2	VZEU - 17091	23/01/2024 16:36	23/01/2024 23:10	Meio ambiente - Descarga Atmosférica	6



17750240	1	VZEU - 17091	23/01/2024 16:36	23/01/2024 23:10	Meio ambiente - Descarga Atmosférica	5
17768299	8	VZEU - 17091	23/01/2024 14:52	23/01/2024 16:31	Meio ambiente - Vento	366
17768299	7	VZEU - 17091	23/01/2024 14:52	23/01/2024 15:57	Meio ambiente - Vento	47
17768299	6	VZEU - 17091	23/01/2024 14:52	23/01/2024 15:57	Meio ambiente - Vento	2704
17768299	3	VZEU - 17091	23/01/2024 14:52	23/01/2024 15:57	Meio ambiente - Vento	1
17768299	2	VZEU - 17091	23/01/2024 14:52	23/01/2024 14:56	Meio ambiente - Vento	103
17768299	1	VZEU - 17091	23/01/2024 14:52	23/01/2024 14:56	Meio ambiente - Vento	9
17747039	1	VZEU - 17091	23/01/2024 08:31	23/01/2024 11:10	Meio ambiente - Árvore ou Vegetação	185
17746341	1	VZEU - 17091	23/01/2024 06:40	23/01/2024 08:27	Meio ambiente - Descarga Atmosférica	1
17756444	1	VZEU - 17091	25/01/2024 11:15	25/01/2024 13:40	Meio ambiente - Descarga Atmosférica	1
17755875	1	VZEU - 17091	25/01/2024 08:07	25/01/2024 10:44	Meio ambiente - Vento	4
17753134	1	VZPU - 15169	23/01/2024 21:11	24/01/2024 15:08	Meio ambiente - Descarga Atmosférica	1
17749793	1	VZPU - 15169	23/01/2024 08:05	23/01/2024 20:24	Meio ambiente - Vento	133
17748609	1	VZPU - 15169	23/01/2024 07:29	23/01/2024 16:07	Meio ambiente - Descarga Atmosférica	1
17748532	1	VZPU - 15169	23/01/2024 07:16	23/01/2024 14:31	Meio ambiente - Vento	1
17756264	2	VZPU - 15169	24/01/2024 14:22	25/01/2024 12:37	Meio ambiente - Descarga Atmosférica	4
17756264	1	VZPU - 15169	24/01/2024 14:22	25/01/2024 12:37	Meio ambiente - Descarga Atmosférica	96
17753143	1	VZPU - 15169	24/01/2024 06:18	24/01/2024 14:09	Meio ambiente - Descarga Atmosférica	16
17771291	8	VZPU - 15169	25/01/2024 06:18	29/01/2024 18:00	Meio ambiente - Árvore ou Vegetação	13
17771291	7	VZPU - 15169	25/01/2024 06:18	28/01/2024 11:25	Meio ambiente - Árvore ou Vegetação	4
17771291	6	VZPU - 15169	25/01/2024 06:18	26/01/2024 18:34	Meio ambiente - Árvore ou Vegetação	9
17771291	4	VZPU - 15169	25/01/2024 06:18	25/01/2024 22:58	Meio ambiente - Árvore ou Vegetação	245
17771291	3	VZPU - 15169	25/01/2024 06:18	25/01/2024 22:58	Meio ambiente - Árvore ou Vegetação	126
17771291	2	VZPU - 15169	25/01/2024 06:18	25/01/2024 14:38	Meio ambiente - Árvore ou Vegetação	7
17771291	1	VZPU - 15169	25/01/2024 06:18	25/01/2024 14:38	Meio ambiente - Árvore ou Vegetação	24
17759446	2	VZPU - 15169	25/01/2024 13:04	26/01/2024 09:48	Meio ambiente - Descarga Atmosférica	1
17759446	1	VZPU - 15169	25/01/2024 13:04	26/01/2024 09:48	Meio ambiente - Descarga Atmosférica	3
17761372	1	VZPU - 15169	26/01/2024 10:12	26/01/2024 18:04	Meio ambiente - Árvore ou Vegetação	1
17751100	1	YAN - 15165	23/01/2024 21:20	24/01/2024 09:50	Meio ambiente - Vento	1
17748193	1	YAN - 15165	23/01/2024 13:52	23/01/2024 14:55	Meio ambiente - Vento	93
17749075	1	YAN - 15165	23/01/2024 12:50	23/01/2024 15:22	Meio ambiente - Vento	1
17754056	1	YAN - 15165	23/01/2024 11:53	24/01/2024 18:43	Meio ambiente - Árvore ou Vegetação	1
17749169	1	YAN - 15165	23/01/2024 10:53	23/01/2024 17:03	Meio ambiente - Vento	1
17749639	1	YAN - 15165	23/01/2024 10:15	23/01/2024 19:37	Meio ambiente - Descarga Atmosférica	1
17750945	1	YAN - 15165	23/01/2024 09:43	24/01/2024 09:16	Meio ambiente - Vento	2
17750823	2	YAN - 15165	23/01/2024 09:32	24/01/2024 08:51	Meio ambiente - Descarga Atmosférica	25
17750823	1	YAN - 15165	23/01/2024 09:32	24/01/2024 08:51	Meio ambiente - Descarga Atmosférica	3
17749128	2	YAN - 15165	23/01/2024 08:36	23/01/2024 17:32	Meio ambiente - Árvore ou Vegetação	9
17747268	1	YAN - 15165	23/01/2024 08:30	23/01/2024 12:05	Meio ambiente - Vento	2
17760359	2	YAN - 15165	24/01/2024 17:15	25/01/2024 20:51	Meio ambiente - Vento	3
17760359	1	YAN - 15165	24/01/2024 17:15	25/01/2024 20:51	Meio ambiente - Vento	43
17755528	1	YAN - 15165	24/01/2024 22:58	25/01/2024 09:27	Meio ambiente - Descarga Atmosférica	1
17755340	1	YAN - 15165	24/01/2024 18:31	25/01/2024 08:30	Meio ambiente - Descarga Atmosférica	1
17755405	1	YAN - 15165	24/01/2024 17:59	25/01/2024 08:56	Meio ambiente - Vento	1
17753788	2	YAN - 15165	24/01/2024 17:31	24/01/2024 18:00	Meio ambiente - Vento	59
17753788	1	YAN - 15165	24/01/2024 17:31	24/01/2024 18:00	Meio ambiente - Vento	4
17754026	1	YAN - 15165	24/01/2024 16:44	24/01/2024 18:04	Meio ambiente - Descarga Atmosférica	1
17753723	1	YAN - 15165	24/01/2024 14:17	24/01/2024 17:10	Meio ambiente - Vento	5
17753016	1	YAN - 15165	24/01/2024 12:32	24/01/2024 15:06	Meio ambiente - Vento	12
17753447	2	YAN - 15165	24/01/2024 10:32	24/01/2024 16:49	Meio ambiente - Descarga Atmosférica	37
17753447	1	YAN - 15165	24/01/2024 10:32	24/01/2024 16:49	Meio ambiente - Descarga Atmosférica	4
17778655	1	YAN - 15165	24/01/2024 07:27	24/01/2024 11:47	Meio ambiente - Árvore ou Vegetação	4
17757031	1	YAN - 15165	24/01/2024 07:21	25/01/2024 15:31	Meio ambiente - Vento	1
17752053	1	YAN - 15165	24/01/2024 07:06	24/01/2024 12:35	Meio ambiente - Descarga Atmosférica	1
17751118	1	YAN - 15165	24/01/2024 06:59	24/01/2024 09:42	Meio ambiente - Vento	1
17758725	1	YAN - 15165	25/01/2024 21:13	25/01/2024 22:22	Meio ambiente - Vento	217
17759553	1	YAN - 15165	25/01/2024 18:26	26/01/2024 10:39	Meio ambiente - Descarga Atmosférica	1
17760856	1	YAN - 15165	25/01/2024 18:20	26/01/2024 15:55	Meio ambiente - Vento	2
17759249	1	YAN - 15165	25/01/2024 16:36	26/01/2024 09:11	Meio ambiente - Descarga Atmosférica	3

17757678	1	YAN - 15165	25/01/2024 15:46	25/01/2024 17:20	Meio ambiente - Descarga Atmosférica	3
17757109	1	YAN - 15165	25/01/2024 08:22	25/01/2024 15:35	Meio ambiente - Descarga Atmosférica	3
17758831	1	YAN - 15165	25/01/2024 13:51	25/01/2024 23:38	Meio ambiente - Descarga Atmosférica	2
17757476	1	YAN - 15165	25/01/2024 13:33	25/01/2024 16:38	Meio ambiente - Descarga Atmosférica	1
17757129	1	YAN - 15165	25/01/2024 12:23	25/01/2024 15:41	Meio ambiente - Descarga Atmosférica	3
17757328	1	YAN - 15165	25/01/2024 11:26	25/01/2024 16:19	Meio ambiente - Vento	1
17755678	1	YAN - 15165	25/01/2024 06:58	25/01/2024 10:16	Meio ambiente - Descarga Atmosférica	243
17756435	1	YAN - 15165	25/01/2024 09:23	25/01/2024 13:40	Meio ambiente - Descarga Atmosférica	1
17756562	1	YAN - 15165	25/01/2024 08:37	25/01/2024 14:00	Meio ambiente - Descarga Atmosférica	2
17759195	1	YAN - 15165	25/01/2024 08:27	26/01/2024 09:03	Meio ambiente - Descarga Atmosférica	7
17756390	1	YAN - 15165	25/01/2024 08:26	25/01/2024 13:22	Meio ambiente - Descarga Atmosférica	5
17787772	1	YAN - 15165	25/01/2024 08:13	25/01/2024 17:14	Meio ambiente - Descarga Atmosférica	2
17757384	1	YAN - 15165	25/01/2024 08:07	25/01/2024 16:35	Meio ambiente - Descarga Atmosférica	2
17760339	1	YAN - 15165	25/01/2024 07:22	26/01/2024 14:32	Meio ambiente - Vento	4
17755535	1	YAN - 15165	25/01/2024 06:54	25/01/2024 09:30	Meio ambiente - Descarga Atmosférica	1
17757258	1	YAN - 15165	25/01/2024 05:17	25/01/2024 16:01	Meio ambiente - Descarga Atmosférica	2
17799097	1	YAN - 15165	25/01/2024 10:37	25/01/2024 15:00	Meio ambiente - Erosão	27
17799096	9	YAN - 15165	25/01/2024 01:33	25/01/2024 12:22	Meio ambiente - Erosão	12
17799096	8	YAN - 15165	25/01/2024 01:33	25/01/2024 12:22	Meio ambiente - Erosão	10
17799096	6	YAN - 15165	25/01/2024 01:33	25/01/2024 12:22	Meio ambiente - Erosão	848
17799096	5	YAN - 15165	25/01/2024 01:33	25/01/2024 12:22	Meio ambiente - Erosão	1
17799096	4	YAN - 15165	25/01/2024 01:33	25/01/2024 10:14	Meio ambiente - Erosão	1
17799096	3	YAN - 15165	25/01/2024 01:33	25/01/2024 10:14	Meio ambiente - Erosão	959
17799096	2	YAN - 15165	25/01/2024 01:33	25/01/2024 10:14	Meio ambiente - Erosão	1
17799096	1	YAN - 15165	25/01/2024 01:33	25/01/2024 10:14	Meio ambiente - Erosão	13
17762688	1	YAN - 15165	26/01/2024 20:30	27/01/2024 09:39	Meio ambiente - Árvore ou Vegetação	78
17762943	1	YAN - 15165	26/01/2024 20:24	27/01/2024 11:32	Meio ambiente - Vento	3
17773488	1	YAN - 15165	26/01/2024 17:50	30/01/2024 17:27	Meio ambiente - Vento	33
17760708	1	YAN - 15165	26/01/2024 14:50	26/01/2024 15:17	Meio ambiente - Descarga Atmosférica	1
17763314	1	YAN - 15165	26/01/2024 08:03	27/01/2024 14:13	Não classificada	18
17760431	1	YAN - 15165	26/01/2024 11:43	26/01/2024 14:30	Meio ambiente - Descarga Atmosférica	1
17761019	1	YAN - 15165	26/01/2024 08:48	26/01/2024 16:23	Meio ambiente - Descarga Atmosférica	2
17761486	1	YAN - 15165	26/01/2024 10:06	26/01/2024 18:32	Meio ambiente - Descarga Atmosférica	1
17760663	1	YAN - 15165	26/01/2024 07:18	26/01/2024 15:16	Meio ambiente - Vento	1
17759476	1	YAN - 15165	26/01/2024 05:10	26/01/2024 10:18	Meio ambiente - Descarga Atmosférica	20
17760361	1	YAN - 15165	26/01/2024 09:00	26/01/2024 12:00	Meio ambiente - Vento	43
17760360	1	YAN - 15165	26/01/2024 03:56	26/01/2024 11:50	Meio ambiente - Vento	3
17799098	1	YAN - 15165	26/01/2024 11:27	26/01/2024 12:30	Meio ambiente - Erosão	27
17769869	1	YAN - 15165	27/01/2024 18:37	29/01/2024 15:56	Meio ambiente - Descarga Atmosférica	6
17766181	1	YAN - 15165	27/01/2024 19:23	28/01/2024 10:08	Meio ambiente - Descarga Atmosférica	4
17763720	1	YAN - 15165	27/01/2024 14:09	27/01/2024 15:47	Meio ambiente - Vento	1
17766292	1	YAN - 15165	27/01/2024 13:32	28/01/2024 11:39	Meio ambiente - Descarga Atmosférica	9
17763929	1	YAN - 15165	27/01/2024 11:14	27/01/2024 16:56	Meio ambiente - Descarga Atmosférica	2
17763576	3	YAN - 15165	27/01/2024 09:27	27/01/2024 15:13	Meio ambiente - Vento	45
17763576	2	YAN - 15165	27/01/2024 09:27	27/01/2024 15:13	Meio ambiente - Vento	1
17763576	1	YAN - 15165	27/01/2024 09:27	27/01/2024 15:13	Meio ambiente - Vento	2
17764417	1	YAN - 15165	27/01/2024 00:21	27/01/2024 20:01	Meio ambiente - Descarga Atmosférica	2
17799099	1	YAN - 15165	27/01/2024 12:45	29/01/2024 13:14	Meio ambiente - Erosão	1



Anexo V – Decretos Municipais e Laudo Meteorológico



Prefeitura Municipal de Santa Helena de Minas
Praça Euclides Silveira Tolentino, 141 – Centro
Santa Helena de Minas – MG
CEP: 39874-000 CNPJ: 01.613.395/0001-60
ADM 2021 a 2024

ESTADO DE MINAS GERAIS
PREFEITURA MUNICIPAL DE SANTA HELENA DE MINAS.

DECRETO Nº 06 DE 29 de janeiro de 2024.

Declara situação de emergência
nas áreas do Município afetadas
por Tempestade Local/Convectiva
- Chuvas Intensas –**COBRADE**
13214, conforme legislação
aplicada ao tema.

O Senhor Marcus Aurelius Rodrigues, Prefeito do Município de **SANTA HELENA DE MINAS**, localizado no estado de Minas Gerais, no uso de suas atribuições legais, conferidas pela Lei Orgânica Municipal e pela lei federal que disciplina a declaração de situação de emergência e estado de calamidade pública no âmbito do SINPDEC, e:

CONSIDERANDO:

I – Que o município de Santa Helena de Minas entra em situação de Emergência com vigor a partir desta segunda-feira 29/01/2024. Nosso município foi atingido por uma forte chuva no dia 27 de janeiro de 2024, tendo início às 19h40min com duração de (9) nove horas.

II- Que em decorrência dos seguintes danos: grande volume de água acumulados pela chuva inundando pastos e transbordamento de rios nas áreas rurais e animais sem pastagem, há pontes completamente cobertas pelas águas, pontos de alagamento em trechos de ruas dentro do município e distrito de Bom Jesus da Vitória, casas sob monitoramento com risco iminente de colapso nas edificações. O município se encontra isolado e sem acesso às grandes cidades de apoio e suporte, principalmente em saúde, como Teófilo Otoni, devido à parte da estrada que foi levada pela chuva e se encontra interditada pelo DER-MG.

III – A manifestação da Coordenação Municipal de Proteção e Defesa Civil relatando a ocorrência deste desastre.

DECRETA:

Site: www.santahelenademinas.mg.gov.br

Telefone: 33 3626-9000 / 33 99701-0652



Art. 1º. Fica declarada Situação de Emergência nas áreas do município contidas no Formulário de Informações do Desastre – FIDE e demais documentos anexos a este Decreto, em virtude do desastre classificado e codificado como Tempestade Local/Convectiva - Chuvas Intensas – 13214, conforme legislação aplicada.

Art. 2º. Autoriza-se a mobilização de todos os órgãos municipais para atuarem sob a coordenação da Coordenação Municipal de Proteção e Defesa Civil, nas ações de resposta ao desastre, reabilitação do cenário e reconstrução.

Art. 3º. Autoriza-se a convocação de voluntários para reforçar as ações de resposta ao desastre e realização de campanhas de arrecadação de recursos junto à comunidade, com o objetivo de facilitar as ações de assistência à população afetada pelo desastre, sob a coordenação da Coordenação Municipal de Proteção e Defesa Civil.

Art. 4º. De acordo com o estabelecido nos incisos XI e XXV do artigo 5º da Constituição Federal, autorizam-se as autoridades administrativas e os agentes de defesa civil, diretamente responsáveis pelas ações de resposta aos desastres, em caso de risco iminente, a:

I – Penetrar nas casas, para prestar socorro ou para determinar a pronta evacuação;

II – Usar de propriedade particular, no caso de iminente perigo público, assegurada ao proprietário indenização ulterior, se houver dano.

Parágrafo único: Será responsabilizado o agente da defesa civil ou autoridade administrativa que se omitir de suas obrigações, relacionadas com a segurança global da população.

Art. 5º. Em caso de utilidade pública, autoriza-se o início de processos de desapropriação, conforme legislação federal aplicável ao tema, com a observância de suas condições e conseqüências.

Art. 6º. Com fundamento na Lei 14.133/2021, sem prejuízo da Lei de Responsabilidade Fiscal, ficam dispensadas de licitações as aquisições dos bens necessários ao atendimento da situação de emergência ou do estado de calamidade pública e para as parcelas de obras e serviços que possam ser concluídas no prazo máximo de 1 (um) ano, contado da data de ocorrência da emergência ou da calamidade, vedada a recontração de empresas e a prorrogação dos contratos.

Art. 7º. Este Decreto entra em vigor na data de sua publicação e vigorará por 180 dias.



Prefeitura Municipal de Santa Helena de Minas
Praça Euclides Silveira Tolentino, 141 – Centro
Santa Helena de Minas – MG
CEP: 39874-000 CNPJ: 01.613.395/0001-60
ADM 2021 a 2024

REGISTRE-SE,

PUBLIQUE-SE,

CUMPRA-SE.

Gabinete do Prefeito, aos 29 dias do mês de janeiro de 2024.

Marcus Aurelius Rodrigues
Marcus Aurelius Rodrigues

Prefeito Municipal



DECRETO Nº. 33 de 25 de Janeiro de 2024.

DECLARA EM SITUAÇÃO DE EMERGÊNCIA ÁREAS DO MUNICÍPIO DE SANTA RITA DO ITUÊTO AFETADAS POR TEMPESTADES LOCAL CONVECTIVA, COBRADE 13214; CHUVAS INTENSAS CONFORME A PORTARIA Nº 260, DE 02 DE FEVEREIRO DE 2022.

O Prefeito do Município de Santa Rita do Ituêto, Estado de Minas Gerais, no uso de suas atribuições legais e,

CONSIDERANDO

I - Que o Município de Santa Rita do Ituêto foi afetado por Tempestade Local Convectiva, no dia 25 de Janeiro de 2024, com duração de aproximadamente 05 horas;

II- Que em decorrência do referido evento ocorreram danos humanos, materiais e prejuízos causados pelo desastre e que são necessárias ações de respostas, com reconstrução de estradas vicinais, pontes, calçamentos e moradias, necessárias para restabelecer a normalidade local:

III - Que a fundamentação deste ato, com o detalhamento do desastre, consta em Parecer Técnico do Responsável pela Coodenadoria Municipal de Defesa Civil favorável à declaração da situação de Emergência;

DECRETA:

Art. 1º - Fica declarada a Situação de Emergência nas áreas do Município de Santa Rita do Ituêto registradas no Formulário de Informações do Desastre - FIDE e demais documentos anexos a este Decreto, em virtude do desastre classificado e codificado como 13214, conforme o anexo V da Portaria nº 260 de 02/02/2022.

Art. 2º - Autoriza-se a mobilização de todos os órgãos municipais para atuarem sob a coordenação da Coordenadoria Municipal de Proteção e Defesa Civil - COMPDEC, nas ações de resposta ao desastre e reconstrução das áreas afetadas.

Art. 3º. Autoriza-se a convocação de voluntários e a realização de campanhas de arrecadação de recursos para reforçar as ações de resposta ao desastre, com o objetivo de assistir à população afetada pelo desastre, sob a coordenação da Coordenadoria Municipal de Proteção e Defesa Civil - COMPDEC.



Art. 4º - De acordo com o estabelecido nos incisos XI e XXV do artigo 5º da Constituição Federal, autoriza-se as autoridades administrativas e os agentes de proteção e defesa civil, diretamente responsáveis pelas ações de resposta aos desastres, em caso de risco iminente, a:

- Adentrar em residências para prestar socorro ou para determinar a pronta evacuação;
- usar de propriedade particular, no caso de iminente perigo público, assegurada ao proprietário indenização ulterior, se houver dano.

Paragrafo único: Será responsabilizado o agente de proteção e defesa civil ou autoridade administrativa que se omitir de suas obrigações, relacionadas com a segurança global da população.

Art. 5º - De acordo com o estabelecido no Art. 5º do Decreto-Lei nº 3.365, de 21 de junho de 1941, autoriza-se o início de processos de desapropriação, por utilidade pública, de propriedades particulares comprovadamente localizadas em áreas de risco de desastre.

§ 1º - No processo de desapropriação, deverão ser consideradas a depreciação e a desvalorização que ocorrem em propriedades localizadas em áreas inseguras.

§ 2º - Sempre que possível essas propriedades serão trocadas por outras situadas em áreas seguras, e o processo de desmontagem e de reconstrução das edificações, em locais seguros, será apoiado pela comunidade.

Art. 6º - Com fulcro na Lei nº 14.133, sem prejuízo das disposições da Lei de Responsabilidade Fiscal (LC 101/2000), é dispensável a licitação nos casos de emergência ou de calamidade pública, quando caracterizada urgência de atendimento de situação que possa ocasionar prejuízo ou comprometer a continuidade dos serviços públicos ou a segurança de pessoas, obras, serviços, equipamentos e outros bens, públicos ou particulares, e somente para aquisição dos bens necessários ao atendimento da situação emergencial ou calamitosa e para as parcelas de obras e serviços que possam ser concluídas no prazo máximo de 1 (um) ano, contado da data de ocorrência da emergência ou da calamidade, vedadas a prorrogação dos respectivos contratos e a recontração de empresa já contratada com base no disposto no citado inciso.



Prefeitura Municipal de Santa Rita do Ituêto
Avenida Antônio Berçan, 59, Centro – Santa Rita do Ituêto – MG
CNPJ: 18.413.187/0001-10 – Tel. (33) 3265-1139
www.santaritaduitoeto.mg.gov.br

Art. 7º - Este Decreto tem validade por 180 (cento e oitenta) dias e entra em vigor na data de sua publicação.

Santa Rita do Ituêto, 25 de janeiro 2024.

ODENIR RAPOSO DE OLIVEIRA
Prefeito Municipal

CERTIDÃO

Certifico para os devidos fins de prova que a presente Portaria foi afixada no quadro de avisos da Prefeitura Municipal no dia 25/01/2024.

FELIPE DELANO SOARES REPOSSI
Chefe de Gabinete da Prefeitura Municipal
de Santa Rita do Ituêto.



**Santo Antônio
do Jacinto**
GOVERNO
Unidos por Saja
2021/2024

MUNICÍPIO DE SANTO ANTÔNIO DO JACINTO
Rua da Comig, m,nº 05- Centro CEP:39.935-000
Fone: (33) 3747-1268
CNPJ: 18.349.951/0001-36
E-mail: gabineteprefeito@santoantoniojacinto.mg.gov.br

DECRETO Nº 10, DE 29 DE JANEIRO DE 2024

Declara **Situação de Emergência** nas áreas do Município de Santo Antônio do Jacinto afetadas por **Tempestade Local/convectiva – chuvas intensas, COBRADE 1.3.2.1.4**, conforme legislação aplicada ao tema.

O Senhor Wesdra Tavares Bandeira, Prefeito (a) do Município de Santo Antônio do Jacinto, localizado no estado de Minas Gerais, no uso de suas atribuições legais, conferidas pela Lei Orgânica Municipal e pela lei federal que disciplina a declaração de Situação de Emergência no âmbito do SINPDEC, e:

CONSIDERANDO:

I – Que a gravidade dos efeitos decorrentes das fortes chuvas que atingiu o município no dia 26 de janeiro de 2024, ocasionaram aumento do nível do rio e córregos do município. O volume de água causou inundações, alagamentos que obstruíram vias públicas além de deslizamentos de terra e quedas de árvores. A altíssima precipitação pluviométrica em média (110mm) ocasionou o aumento do nível do Córrego do Meio na Comunidade Lavra do Roque e o Rio Timóteo na comunidade do Timóteo;

II - Que o município disponibilizou todo aparato disponível para minimizar os efeitos do desastre bem como para assistência e socorro aos afetados;

III - Que em decorrência dos seguintes danos, destruição dos equipamentos do Unidade de Saúde, bem como a Creche Municipal e Prefeitura Municipal também foram atingidos. A Secretaria de Assistência social indentificou pessoas desalojadas que estão em aluguel social e casa de parentes. Houve a interrupção do fornecimento de água para as moradias.

IV - Que em consequência destes desastre resultaram em danos humanos, os danos materiais, prejuízos econômicos e sociais;

V - Que o parecer da Coordenadoria Municipal de Proteção e Defesa Civil – COMPDEC, relata a ocorrência deste desastre e é favorável à Declaração de Situação de Emergência.

DECRETA:

Art. 1º. Fica declarada **situação de emergência** nas áreas do município contidas no Formulário de Informações do Desastre – FIDE e demais documentos anexos a este Decreto, em virtude do desastre classificado e codificado como **Tempestade Local/convectiva – chuvas intensas, COBRADE 1.3.2.1.4**, conforme legislação aplicada.



**Santo Antônio
do Jacinto**
GOVERNO
Unidos por Saja
2021/2024

MUNICÍPIO DE SANTO ANTÔNIO DO JACINTO

Rua da Comig, m,nº 05- Centro CEP:39.935-000

Fone: (33) 3747-1268

CNPJ: 18.349.951/0001-36

E-mail: gabineteprefeito@santoantoniojacinto.mg.gov.br

Art. 2º. Autoriza-se a mobilização de todos os órgãos municipais para atuarem sob a coordenação da Coordenadoria Municipal de Proteção e Defesa Civil - COMPDEC, nas ações de resposta ao desastre, reabilitação do cenário e reconstrução.

Art. 3º. Autoriza-se a convocação de voluntários para reforçar as ações de resposta ao desastre e realização de campanhas de arrecadação de recursos junto à comunidade, com o objetivo de facilitar as ações de assistência à população afetada pelo desastre, sob a coordenação Coordenadoria Municipal de Proteção e Defesa Civil - COMPDEC.

Art. 4º. De acordo com o estabelecido nos incisos XI e XXV do artigo 5º da Constituição Federal, autoriza-se as autoridades administrativas e os agentes de defesa civil, diretamente responsáveis pelas ações de resposta aos desastres, em caso de risco iminente, a:

I – Penetrar nas casas, para prestar socorro ou para determinar a pronta evacuação;

II – Usar de propriedade particular, no caso de iminente perigo público, assegurada ao proprietário indenização ulterior, se houver dano.

Parágrafo único: Será responsabilizado o agente da defesa civil ou autoridade administrativa que se omitir de suas obrigações, relacionadas com a segurança global da população.

Art. 5º. Em caso de utilidade pública, autoriza-se o início de processos de desapropriação, conforme legislação federal aplicável ao tema, com a observância de suas condições e consequências.

Art. 6º. Com fundamento na Lei 14.133/2021, sem prejuízo da Lei de Responsabilidade Fiscal, ficam dispensadas de licitações as aquisições dos bens necessários ao atendimento da situação de emergência ou do estado de calamidade pública e para as parcelas de obras e serviços que possam ser concluídas no prazo máximo de 1 (um) ano, contado da data de ocorrência da emergência ou da calamidade, vedada a recontração de empresas e a prorrogação dos contratos.

Art. 7º. Este Decreto entra em vigor na data de sua publicação e vigorará por pelo prazo de 180 dias dias.

REGISTRE-SE,

PUBLIQUE-SE,

CUMPRA-SE.

Gabinete do (a) Prefeito (a), aos 29 dias do mês Janeiro de 2024.

Wedra Tavares Bandeira
Prefeito Municipal
Santo Antônio do Jacinto - MG

Wedra Tavares Bandeira

Prefeito Municipal de Santo Antônio do Jacinto

Este decreto foi
publicado no data
de 29/01/2024.

Maria Luiza Carvalho Mendes de Souza
Secretária Municipal de
Administração
Portaria Nº: 016/2021



PREFEITURA MUNICIPAL DE SÃO JOSÉ DA LAPA
ESTADO DE MINAS GERAIS

DECRETO Nº. 3.013 DE 25 DE JANEIRO DE 2024.

PUBLICADO EM:

25/01/2024

DECLARA SITUAÇÃO DE
EMERGÊNCIA NAS ÁREAS DE
VULNERABILIDADE
TEMPORÁRIA DO MUNICÍPIO
AFETADAS POR CHUVAS
INTENSAS 1.3.2.1.4,
CONFORME LEGISLAÇÃO
APLICADA AO TEMA.

O Prefeito Municipal de São José da Lapa, no uso das atribuições que lhe confere o inciso VII do art. 119 da Lei Orgânica e pela Lei Federal que disciplina a declaração de situação de emergência na áreas de vulnerabilidade temporária no âmbito do SINPDEC – Sistema Nacional de Proteção e Defesa Civil, e:

CONSIDERANDO:

I – Que na noite de 24/01/2024, por volta das 19 horas iniciou no Município chuva torrencial, com duração de aproximadamente duas horas, ocasionando pontos de alagamentos nos bairros Centro, Cachoeira, Belo Vale e Dom Pedro I.

II- Que em decorrência dos seguintes danos humanos, materiais, prejuízos públicos e demais ocorrências registradas, havendo perdas por parte da população e da administração pública.

III – A manifestação da Defesa Civil do Município de São José da Lapa relatando a ocorrência deste desastre.

DECRETA:

Art. 1º. Fica declarada **situação de emergência** nas áreas do município contidas no Formulário de Informações do Desastre – FIDE e demais documentos anexos a este Decreto, em virtude do desastre classificado e codificado como Chuvas Intensas 1.3.2.1.4, conforme legislação aplicada.

Art. 2º. Autoriza-se a mobilização de todos os órgãos municipais para atuarem sob a coordenação da Defesa Civil do Município de São José da Lapa, nas ações de resposta ao desastre, reabilitação do cenário e reconstrução.



PREFEITURA MUNICIPAL DE SÃO JOSÉ DA LAPA
ESTADO DE MINAS GERAIS

Art. 3º. Autoriza-se a convocação de voluntários para reforçar as ações de resposta ao desastre e realização de campanhas de arrecadação de recursos junto à comunidade, com o objetivo de facilitar as ações de assistência à população afetada pelo desastre, sob a coordenação da Defesa Civil do Município de São José da Lapa.

Art. 4º. De acordo com o estabelecido nos incisos XI e XXV do artigo 5º da Constituição Federal, autoriza-se as autoridades administrativas e os agentes de defesa civil, diretamente responsáveis pelas ações de resposta aos desastres, em caso de risco iminente, a:

- I – Penetrar nas casas, para prestar socorro ou para determinar a pronta evacuação;
- II – Usar de propriedade particular, no caso de iminente perigo público, assegurada ao proprietário indenização ulterior, se houver dano.

Parágrafo único: Será responsabilizado o agente da defesa civil ou autoridade administrativa que se omitir de suas obrigações, relacionadas com a segurança global da população.

Art. 5º. Em caso de utilidade pública, autoriza-se o início de processos de desapropriação, conforme legislação federal aplicável ao tema, com a observância de suas condições e consequências.

Art. 6º. Com fundamento na Lei 14.133/2021, sem prejuízo da Lei de Responsabilidade Fiscal, ficam dispensadas de licitações as aquisições dos bens necessários ao atendimento da situação de emergência ou do estado de calamidade pública e para as parcelas de obras e serviços que possam ser concluídas no prazo máximo de 1 (um) ano, contado da data de ocorrência da emergência ou da calamidade, vedada a recontração de empresas e a prorrogação dos contratos.

Art. 7º. Este Decreto entra em vigor na data de sua publicação e vigorará por 180 (cento e oitenta) dias.

São José da Lapa, 25 de Janeiro de 2024.

DIEGO ÁLVARO DOS SANTOS SILVA
Prefeito Municipal



PREFEITURA MUNICIPAL DE TUMIRITINGA
ESTADO DE MINAS GERAIS

CNPJ: 21.078.563/0001-72

DECRETO MUNICIPAL N°. 237, DE 25 DE JANEIRO DE 2024.

"DECLARA SITUAÇÃO DE EMERGÊNCIA NAS ÁREAS DO MUNICÍPIO DE TUMIRITINGA EM DECORRÊNCIA DAS CHUVAS INTENSAS- 1.3.2.1.4, CONFORME PORTARIA N°260, DE 02 DE FEVEREIRO DE 2022, E DA OUTRAS PROVIDÊNCIAS".

O PREFEITO DO MUNICÍPIO DE TUMIRITINGA, Estado de Minas Gerais, Sr. NILSON GUIMARÃES, no uso de suas atribuições legais, estabelecidas na Lei Orgânica Municipal, e pela lei federal que disciplina a declaração de situação de emergência e estado de calamidade pública no âmbito do SINPDEC, e:

CONSIDERANDO que compete ao Município a preservação do bem-estar da população e das atividades socioeconômicas das regiões atingidas por eventos adversos, bem como a adoção imediata das medidas que se fizerem necessárias para, em regime de cooperação, combater situações emergenciais;

CONSIDERANDO que em decorrência das chuvas intensas e concentradas nos municípios da cabeceira dos Córregos do Capivara, do Alegre, do Queiroga, do Batata, bem como do Rio Doce, entre os dias 23, 24 e 25 de janeiro de 2024, provocando a cheia do Rio, por conseguintes inundações;

CONSIDERANDO que devido as chuvas as estradas vicinais estão intransitáveis, com caída de ponte e bueiros, bem como danos causados nas cabeceiras das pontes;

CONSIDERANDO que em decorrência deste desastre resultaram danos e prejuízos a toda a população tumiritinguense, inclusive aos equipamentos públicos;

CONSIDERANDO que as fortes chuvas que atingiram o Município de Tumiritinga, colocando em risco varias habitações, expondo a risco pessoas, além dos danos

AV. AMAZONAS, 864 - CENTRO - (33) 3235-1166/1170 - CEP: 35.125-000 -
TUMIRITINGA - MG

e-mail: pref-tumiritinga@uol.com.br

NILSON
GUIMARAES:938848
42668

Assinado de forma digital por
NILSON GUIMARAES:93884842668
Dados: 2024.01.25 13:59:10 -03'00'



PREFEITURA MUNICIPAL DE TUMIRITINGA
ESTADO DE MINAS GERAIS

CNPJ: 21.078.563/0001-72

materiais, ambientais e prejuízos econômicos, o que denota situação necessário a declaração de Situação de Emergência;

CONSIDERANDO a manifestação da Coordenadoria Municipal de Proteção e Defesa Civil relatando a ocorrência deste desastre.

DECRETA:

Art. 1º Fica declarada situação de emergência nas áreas do Município contidas no Formulário de Informações do Desastre - FIDE e demais documentos anexos a este decreto, em virtude do desastre classificado e codificado como Chuvas Intensas - 1.3.2.1.4, Portaria nº 260, de 02 de fevereiro de 2022 do Ministério do Desenvolvimento Regional.

Art. 2º Autoriza-se a mobilização de todos os órgãos municipais para atuarem sob a coordenação da COMPEDEC (Coordenadoria Municipal de Proteção e Defesa Civil), nas ações de resposta ao desastre, reabilitação do cenário e reconstrução.

Art. 3º. Autoriza-se a convocação de voluntários para reforçar as ações de resposta ao desastre e realização de campanhas de arrecadação de recursos junto à comunidade, com o objetivo de facilitar as ações de assistência à população afetada pelo desastre, sob a coordenação da COMPEDEC (Coordenadoria Municipal de Proteção e Defesa Civil).

Art. 4º. De acordo com o estabelecido nos incisos XI e XXV do artigo 5º da Constituição Federal, autoriza-se as autoridades administrativas e os agentes de defesa civil, diretamente responsáveis pelas ações de resposta aos desastres, em caso de risco iminente, a:

- I – Penetrar nas casas, para prestar socorro ou para determinar a pronta evacuação;
- II – Usar de propriedade particular, no caso de iminente perigo público, assegurada ao proprietário indenização ulterior, se houver dano.

AV. AMAZONAS, 864 - CENTRO - (33) 3235-1166/1170 - CEP: 35.125-000 -
TUMIRITINGA - MG

e-mail: pref-tumiritinga@uol.com.br

NILSON
GUIMARAES:938848
42668

Assinado de forma digital por
NILSON GUIMARAES:93884842668
Dados: 2024.01.25 13:59:30 -03'00'



PREFEITURA MUNICIPAL DE TUMIRITINGA
ESTADO DE MINAS GERAIS

CNPJ: 21.078.563/0001-72

Parágrafo único: Será responsabilizado o agente da defesa civil ou autoridade administrativa que se omitir de suas obrigações, relacionadas com a segurança global da população.

Art. 5º. Em caso de utilidade pública, autoriza-se o início de processos de desapropriação, conforme legislação federal aplicável ao tema, com a observância de suas condições e consequências.

Art. 6º. Com fundamento na Lei 14.133/2021, sem prejuízo da Lei de Responsabilidade Fiscal, ficam dispensadas de licitações as aquisições dos bens necessários ao atendimento da situação de emergência ou do estado de calamidade pública e para as parcelas de obras e serviços que possam ser concluídas no prazo máximo de 1 (um) ano, contado da data de ocorrência da emergência ou da calamidade, vedada a recontração de empresas e a prorrogação dos contratos.

Art. 7º. Este Decreto entra em vigor na data de sua publicação e vigorará por 180 dias.

PUBLIQUE-SE, REGISTRE-SE E CUMPRA-SE.

Prefeitura Municipal de Tumiritinga - MG, em 25 de janeiro de 2024.

NILSON
GUIMARAES:93
884842668

Assinado de forma digital
por NILSON
GUIMARAES:93884842668
Dados: 2024.01.25
13:59:48 -03'00'

Nilson Guimarães
PREFEITO MUNICIPAL





DECRETO Nº. 07/2024
DE 26 DE JANEIRO DE 2024

DECLARA SITUAÇÃO DE EMERGÊNCIA NAS ÁREAS DO MUNICÍPIO AFETADAS POR TEMPESTADE LOCAL/COVECTIVA - CHUVAS INTENSAS 1.3.2.1.4 COBRADE, CONFORME PORTARIA N.º 260 DE 02 DE FEVEREIRO DE 2022 DO MINISTÉRIO DA INTEGRAÇÃO NACIONAL

O Senhor **BELARMINO TEIXEIRA DA COSTA, PREFEITO DO MUNICÍPIO DE UMBURATIBA, ESTADO DE MINAS GERAIS**, no uso de suas atribuições legais, conferidas pela Lei Orgânica Municipal e pela lei federal que disciplina a declaração de situação de emergência e estado de calamidade pública no âmbito do SINPDEC, e:

CONSIDERANDO a gravidade dos efeitos decorrentes das fortes chuvas que atingiram o Município nos últimos dias **25 e 26 de janeiro de 2024**, com precipitação intensa, extrapolando a capacidade de drenagem urbana, provocando alagamento de ruas, avenidas, bloqueio de vias de acesso, rompimento de galerias e redes pluviais, e deslizamento de barrancos em vários trechos de vias;

CONSIDERANDO que o Município disponibilizou todo o aparato disponível para minimizar os efeitos do desastre bem como para assistência e socorro aos afetados;

CONSIDERANDO que em consequência destes desastres resultaram os danos materiais e ambientais, bem como prejuízos econômicos e sociais;

CONSIDERANDO que concorre como agravante da situação de anormalidade, o grande volume precipitado em pequeno intervalo de tempo, extrapolando a capacidade de drenagem de águas pluviais existentes, provocando inundações, alagamentos e deslizamento e resultando em danos materiais e ambientais, além dos prejuízos econômicos sociais em vários locais;

CONSIDERANDO que o parecer da Coordenadoria Municipal de Proteção e Defesa Civil - COMPDEC, relata a ocorrência deste desastre e é favorável à Declaração de Situação de Emergência;



DECRETA:

Art. 1º - Fica Declarada Situação de Emergência nas áreas do Município contidas no formulário de informações do Desastre - FIDE, e demais documentos anexos a este Decreto em virtude do desastre classificado e codificado Chuvas Intensas 1.3.2.1.4, COBRADE, conforme legislação aplicada.

Art. 2º - Autoriza-se a mobilização de todos os órgãos municipais para atuar sobre a coordenação da Coordenadoria Municipal de Proteção e Defesa Civil - COMPDEC, nas ações de resposta ao desastre, reabilitação do cenário e reconstrução.

Art. 3º. Autoriza-se a convocação de voluntários para reforçar as ações de resposta ao desastre e realização de campanhas de arrecadação de recursos junto à comunidade, com o objetivo de facilitar as ações de assistência à população afetada pelo desastre, sob a coordenação da Coordenadoria Municipal de Proteção e Defesa Civil - **COMPDEC**.

Art. 4º. De acordo com o estabelecido nos incisos XI e XXV do artigo 5º da Constituição Federal, autoriza-se as autoridades administrativas e os agentes de defesa civil, diretamente responsáveis pelas ações de resposta aos desastres, em caso de risco iminente, a:

– penetrar nas casas, para prestar socorro ou para determinar a pronta evacuação;

– usar de propriedade particular, no caso de iminente perigo público, assegurada ao proprietário indenização ulterior, se houver dano.

Parágrafo único: Será responsabilizado o agente da defesa civil ou autoridade administrativa que se omitir de suas obrigações, relacionadas com a segurança global da população.

Art. 5º. Em caso de utilidade pública, autoriza-se o início de processos de desapropriação, conforme legislação federal aplicável ao tema, com a observância de suas condições e consequências.

Art. 6º - Com fundamento na Lei nº 14.133 de 01.04.2023, sem prejuízo das restrições da Lei de Responsabilidade Fiscal (LC 101/2000), ficam dispensadas de licitação as aquisições dos bens necessários ao atendimento da situação de emergência ou do estado de calamidade pública e para as parcelas de



PREFEITURA MUNICIPAL DE UMBURATIBA
ESTADO DE MINAS GERAIS
CNPJ: 18.404.996/0001-66



obras e serviços que possam ser concluídas no prazo máximo de 1 (um) ano, contado da data de ocorrência da emergência ou da calamidade, vedada a recontração de empresas e a prorrogação dos contratos.

Art. 7º. Este Decreto entra em vigor na data de sua publicação, e vigorará por 180 dias.

REGISTRE-SE, PUBLIQUE-SE E CUMPRA-SE.

Paço Municipal, aos 26 de janeiro de 2024.

BELARMINO TEIXEIRA DA COSTA
PREFEITO MUNICIPAL

Belarmino Teixeira da Costa
Prefeito Mun. Umburatiba
CPF: 556.944.386-04

CERTIDÃO DE PUBLICAÇÃO

Certifico para os devidos fins, que a Portaria em epígrafe, foi dada publicidade por meio de fixação em mural existente no átrio da sede da Prefeitura Municipal de Umburatiba/MG.

Data: 26/01/2024.

Assinatura do Servidor Responsável



Prefeitura Municipal de Veríssimo

CNPJ/MF: 18.428.946/0001-19

DECRETO Nº 339/2024

PUBLICAÇÃO

Certifico que o(a) presente decreto foi publicado e devidamente registrado nesta data.

Veríssimo 26 / 1º meio de 2024
caula Betsonia Juvenal

Decreta situação de emergência no Município de Veríssimo, em decorrência de eventos hidrológicos e meteorológicos (Chuvas Intensas – 1.3.2.1.4 – COBRADE).

O Prefeito Municipal de Veríssimo, Estado de Minas Gerais, no uso de suas atribuições legais, previstas no artigo. 85, inciso IX da Lei Orgânica Municipal e,

CONSIDERANDO, as chuvas intensas, que atingiram o Município de Veríssimo-MG, e a precipitação meteorológica de índices pluviométricos registrado em 100 mm, em 23/01/2024, atingindo a cabeceira do Rio do Peixe;

CONSIDERANDO, as fortes chuvas que atingiram o Município de Veríssimo-MG, colocando em risco habitações, pessoas, além de danos materiais, ambientais e econômicos, o que ensejam a decretação de situação de emergência;

CONSIDERANDO, que compete ao Município a preservação do bem estar da população e das atividades socioeconômicas das regiões atingidas por eventos adversos, bem como a adoção imediata das medidas que se fizerem necessárias para, em regime de cooperação, combater tais situações;

CONSIDERANDO, que o temporal ocasionou danos e destruição de diversas pontes, deixando comunidades em situação de isolamento;

CONSIDERANDO, os danos nas pontes em caráter especial, estradas na zona rural, contribuindo todos esses fatores para a privação parcial do atendimento das necessidades básicas da comunidade;

CONSIDERANDO, que o Município disponibilizou todo o amparo disponível para minimizar os efeitos do desastre, bem como para assistência e socorro dos afetados;

CONSIDERANDO, a tendência de aumento ou continuidade de chuvas intensas, de acordo com os prognósticos climáticos dos institutos que lidam com essas previsões, permitindo afirmar que a situação pode se agravar;



Prefeitura Municipal de Veríssimo

CNPJ/MF: 18.428.946/0001-19

CONSIDERANDO, a necessidade de decretar a situação de emergência, para atendimento das situações de interesse público, visando à reconstrução e recuperação das áreas atingidas;

CONSIDERANDO, a manifestação da Coordenadoria Municipal de Proteção de Defesa Civil - COMPDEC relatando a ocorrência deste desastre.

CONSIDERANDO, que compete privativamente ao Prefeito Municipal decretar situação de emergência, conforme Lei Orgânica do Município, segundo artigo. 85. XXVII;

DECRETA:

Art. 1º Fica declarada situação de emergência nas áreas do Município de Veríssimo-MG contidas no Formulário de Informações do Desastre – FIDE e demais documentos anexos a este Decreto, em virtude do desastre classificado e codificado como codificado como Tempestade Local/Conectiva – Chuvas Intensas – COBRADE 1.3.2.1.4, conforme Portaria nº 260, de 02 de fevereiro de 2022, do Ministério do Desenvolvimento Regional.

Art. 2º Autoriza-se a mobilização de todos os órgãos municipais para atuarem sob a coordenação Coordenadoria Municipal de Proteção de Defesa Civil - COMPDEC, nas ações de resposta ao desastre, reabilitação do cenário e reconstrução.

Art. 3º Autoriza-se a convocação de voluntários para reforçar as ações de resposta ao desastre e realização de campanhas de arrecadação de recursos junto à **MUNICÍPIO DE VERISSIMO-MG GABINETE DO PREFEITO** comunidade, com o objetivo de facilitar as ações de assistência à população afetada pelo desastre, sob a coordenação Coordenadoria Municipal de Proteção de Defesa Civil - COMPDEC.

Art. 4º De acordo com o estabelecido nos incisos XI e XXV do artigo 5º da Constituição Federal, autoriza-se as autoridades administrativas e os agentes de defesa civil, diretamente responsáveis pelas ações de resposta aos desastres, em caso de risco iminente, a:

I – Penetrar nas casas, para prestar socorro ou para determinar a pronta evacuação;

II – Usar de propriedade particular, no caso de iminente perigo público, assegurada ao proprietário indenização ulterior, se houver dano.



Prefeitura Municipal de Veríssimo

CNPJ/MF: 18.428.946/0001-19

Parágrafo único. Será responsabilizado o agente da defesa civil ou autoridade administrativa que se omitir de suas obrigações, relacionadas com a segurança global da população.

Art. 5º Em caso de utilidade pública, autoriza-se o início de processos de desapropriação, conforme legislação federal aplicável ao tema, com a observância de suas condições e consequências.

Art. 7º Revogadas as disposições em contrário, este Decreto entra em vigor na data de sua publicação e vigorará por 180 (cento e oitenta) dias.

Veríssimo/MG, 26 de janeiro de 2024.

Registre-se. Publique-se. Cumpra-se.

LUIZ CARLOS DA SILVA:14476487653
Assinado de forma digital
por LUIZ CARLOS DA
SILVA:14476487653
Dados: 2024.01.26
14:01:54 -03'00'

LUIZ CARLOS DA SILVA
Prefeito Municipal



PREFEITURA MUNICIPAL DE AÇUCENA

ESTADO DE MINAS GERAIS

DECRETO Nº 05 , de 28 de janeiro de 2024.

Declara situação de emergência nas áreas do Município afetadas por Chuvas Intensas - COBRADE - 1.3.2.1.4, conforme legislação aplicada ao tema.

O Senhor Raulisson Moraes, Prefeito do Município de Açucena, localizado no estado de Minas Gerais, no uso de suas atribuições legais, conferidas pela Lei Orgânica Municipal e pela lei federal que disciplina a declaração de situação de emergência e estado de calamidade pública no âmbito do SINPDEC, e:

CONSIDERANDO:

I – que as intensas precipitações pluviométricas que atingem o Município de Açucena deste a noite do dia 28, principalmente as chuvas ocorridas na madrugada do dia 28, noite do dia 27 de janeiro de 2024 causaram múltiplos desastres em todas as áreas do Município de Açucena/MG

II- Que em decorrência dos seguintes danos materiais atingindo inúmeras pessoas e famílias, deixando diversos desabrigados comprometendo a vida, a moradia, a locomoção, o trânsito, o transporte e os serviços públicos .

III – A manifestação da Coordenadoria Municipal de Proteção e Defesa Civil (COMPDEC) relatando a ocorrência deste desastre.

DECRETA:

Art. 1º. Fica declarada situação de emergência nas áreas do município contidas no Formulário de Informações do Desastre – FIDE e demais documentos anexos a este Decreto, em virtude do desastre classificado e codificado como Chuvas Intensas - COBRADE - 1.3.2.1.4, conforme legislação aplicada.

Art. 2º. Autoriza-se a mobilização de todos os órgãos municipais para atuarem sob a Coordenadoria Municipal de Proteção e Defesa Civil (COMPDEC), nas ações de resposta ao desastre, reabilitação do cenário e reconstrução.

Art. 3º. Autoriza-se a convocação de voluntários para reforçar as ações de resposta ao desastre e realização de campanhas de arrecadação de recursos junto à comunidade, com o objetivo de facilitar as ações de assistência à população afetada pelo desastre, sob a

Rua Benedito Valadares, 23 Centro – Açucena/MG
CEP 35.147-000, CNPJ 17.005.216/0001-42
site www.acucena.mg.gov.br



PREFEITURA MUNICIPAL DE AÇUCENA

ESTADO DE MINAS GERAIS

Coordenadoria Municipal de Proteção e Defesa Civil (COMPDEC) [nome do órgão municipal de proteção e defesa civil].

Art. 4º. De acordo com o estabelecido nos incisos XI e XXV do artigo 5º da Constituição Federal, autoriza-se as autoridades administrativas e os agentes de defesa civil, diretamente responsáveis pelas ações de resposta aos desastres, em caso de risco iminente, a:

I – Penetrar nas casas, para prestar socorro ou para determinar a pronta evacuação;

II – Usar de propriedade particular, no caso de iminente perigo público, assegurada ao proprietário indenização ulterior, se houver dano.

Parágrafo único: Será responsabilizado o agente da defesa civil ou autoridade administrativa que se omitir de suas obrigações, relacionadas com a segurança global da população.

Art. 5º. Em caso de utilidade pública, autoriza-se o início de processos de desapropriação, conforme legislação federal aplicável ao tema, com observância de suas condições e consequências.

Art. 6º. Com fundamento na Lei 14.133/2021, sem prejuízo da Lei de Responsabilidade Fiscal, ficam dispensadas de licitações as aquisições dos bens necessários ao atendimento da situação de emergência ou do estado de calamidade pública e para as parcelas de obras e serviços que possam ser concluídas no prazo máximo de 1 (um) ano, contado da data de ocorrência da emergência ou da calamidade, vedada a recontração de empresas e a prorrogação dos contratos.

Art. 7º. Este Decreto entra em vigor na data de sua publicação e vigorará por 180 dias.

REGISTRE-SE, PUBLIQUE-SE, CUMPRA-SE.

Gabinete do (a) Prefeito (a), aos 28 dias do mês de janeiro de 2024.

RAULISSON
MORAIS:33645868615

Assinado de forma digital por
RAULISSON MORAIS:33645868615
Dados: 2024.01.28 17:58:54 -03'00'

Raulisson Moraes
Prefeito (a) Municipal



PREFEITURA MUNICIPAL DE ÁGUAS FORMOSAS – MG

CNPJ nº 18.404.749/0001-60

Rua Deodoro de Almeida Pinto nº 166 - Centro, CEP: 39.880-000

Telefax: (33) 3611-1450 - Site: www.aguasformosas.mg.gov.br

DECRETO Nº 014, DE 29 DE JANEIRO DE 2024.

“DECLARA SITUAÇÃO DE EMERGÊNCIA NO MUNICÍPIO EM VIRTUDE DE DESLIZAMENTOS, INUNDAÇÕES, ENXURRADAS, ALAGAMENTOS OCASIONADOS POR PRECIPITAÇÃO PLUVIOMÉTRICA, E DÁ OUTRAS PROVIDÊNCIAS”.

O PREFEITO MUNICIPAL DE ÁGUAS FORMOSAS, ESTADO DE MINAS GERAIS, NO USO DE SUAS ATRIBUIÇÕES QUE LHE SÃO CONFERIDAS PELA LEI ORGÂNICA MUNICIPAL, E

Considerando as fortes e constantes chuvas vivenciadas no Município de Águas Formosas/MG nos dias 25, 26, 27 e 28 de janeiro de 2024;

Considerando o enorme volume de água que atingiu o Município, causando deslizamentos, inundações, enxurradas e alagamentos que ocasionaram danos materiais em residências, vias públicas, pontes e equipamentos públicos diversos;

Considerando as diversas ocorrências de deslizamento de terra, inundações e alagamentos que afetaram a capacidade de reposta do Poder Público Municipal, dificultando a identificação precisa da intensidade destes desastres;

Considerando que em decorrência dos danos humanos, ambientais e materiais causados pelo evento, diversos são os prejuízos, com indiscutível lesão ao patrimônio público e privado

DECRETA:

Art. 1º. Fica declarada SITUAÇÃO DE EMERGÊNCIA nas áreas do Município afetadas por deslizamentos, inundações, enxurradas e alagamentos, contidas no Formulário de Informações do Desastre – FIDE, em virtude dos desastres classificados e codificados como: 1.1.3.2.1, 1.2.1.0.0, 1.2.2.0.0 e 1.2.3.0.0 pela COBRADE.

Art. 2º. Fica autorizada a mobilização de todos os órgãos municipais para atuarem sob a direção da Coordenadoria Municipal de Defesa Civil, nas ações de resposta ao desastre e reabilitação do cenário e reconstrução / desobstrução.



PREFEITURA MUNICIPAL DE ÁGUAS FORMOSAS – MG

CNPJ nº 18.404.749/0001-60

Rua Deodoro de Almeida Pinto nº 166 - Centro, CEP: 39.880-000

Telefax: (33) 3611-1450 - Site: www.aguasformosas.mg.gov.br

Art. 3º. Fica autorizada a convocação de voluntários para reforçar as ações de resposta ao desastre e realização de campanhas de arrecadação de recursos junto à comunidade, com o objetivo de facilitar as ações de assistência à população afetada pelo desastre, sob a direção da Coordenadoria Municipal de Defesa Civil.

Art. 4º. De acordo com o estabelecido nos incisos XI e XXV do artigo 5º da Constituição Federal, fica autorizado às autoridades administrativas e os agentes de defesa civil, diretamente responsáveis pelas ações de resposta aos desastres, em caso de risco iminente, a:

I – Penetrar nas casas, para prestar socorro ou para determinar a pronta evacuação;

II – Utilizar propriedades particulares, no caso de iminente perigo público, assegurada ao proprietário indenização ulterior, se houver dano.

Parágrafo único. Será responsabilizado o agente da defesa civil ou autoridade administrativa que se omitir de suas obrigações, relacionadas com a segurança global da população.

Art. 5º. Com base no inciso VIII do artigo 75 da Lei Federal nº 14.133/2021, sem prejuízo das restrições da Lei de Responsabilidade Fiscal (LC 101/2000), ficam dispensados de licitação os contratos de aquisição de bens necessários às atividades de resposta ao desastre, de prestação de serviços e de obras relacionadas à reabilitação dos cenários dos desastres, desde que possam ser concluídas no prazo máximo de cento e oitenta dias consecutivos e ininterruptos, contados a partir da caracterização do desastre, vedada a prorrogação dos contratos.

Art. 6º. Revogadas as disposições em contrário este Decreto entra em vigor na data de sua publicação, revogando-se as disposições contrárias.

Prefeitura Municipal de Águas Formosas, 29 de janeiro de 2024.

CARLOS SOUZA
PREFEITO MUNICIPAL

DECRETO Nº 008/2024

AFIXADO EM
29 / 01 / 2024
Fábio Tavares

“Declara Situação de Emergência nas Áreas do Município de Carlos Chagas afetadas por fortes chuvas intensas, COBRADE 1.3.2.1.4, conforme Portaria 260 de 02 de fevereiro de 2022”.

O Sr. José Amadeu Nanayoski Tavares, Prefeito Municipal de Carlos Chagas, Estado de Minas Gerais, no uso das atribuições legais que lhe confere o art. 59, inciso VII, c/c art. 82, inciso I, alínea “i”, ambos da Lei Orgânica Municipal, e pelo inciso VII, do Art. 7º e inciso VI, do artigo 8º da Lei Federal nº 12.608, de 10 de abril de 2012.

CONSIDERANDO as fortes chuvas que assolaram o Município de Carlos Chagas, localizado no Vale do Mucuri, Nordeste do Estado a partir do mês de janeiro/2024, em especial as ocorridas nos dias 24 a 28 de janeiro de 2024.

CONSIDERANDO que a continuidade e volume das mencionadas chuvas provocaram grandes deslizamentos de terra, alagamentos, inundações e desmoronamentos de casas, muros de arrimos e paredões, atingindo uma população aproximada de 60 pessoas, com 03 desabrigadas e 57 desalojadas;

CONSIDERANDO ainda o volume das chuvas ocorridas entre os dias 24 a 28 de janeiro do corrente ano, houveram interrupções de rodovias entre Carlos Chagas a Umburativa e Presidente Pena a Usina Hidrelétrica PCH Mucuri;

CONSIDERANDO também que toda a malha viária municipal foi parcialmente destruída;

CONSIDERANDO que de acordo com Portaria 260/2022, de 02 de fevereiro de 2022, do Ministério do Desenvolvimento Regional, que “Estabelece procedimentos e critérios para o reconhecimento federal e para a declaração de situação de emergência ou estado de calamidade pública pelos Municípios, Estados e Distrito Federal”, **a intensidade deste desastre foi dimensionada como de nível II com agravantes;**

DECRETA:

Art. 1º Fica decretada Situação Anormal provocada por **fortes chuvas**, perfazendo alto índice pluviométrico, afetando várias áreas da Cidade e seus Distritos, além da zona rural, nos últimos dias, caracterizada como **SITUAÇÃO DE EMERGÊNCIA**, em toda a base territorial do Município de Carlos Chagas/MG.

Art. 2º Fica autorizada a convocação de voluntários para reforçar as ações de resposta às fortes chuvas e realização de campanhas de arrecadação de recursos junto à comunidade, com o objetivo de facilitar as ações de assistência à população afetada pela seca, sob a coordenação do Setor de Defesa Civil Municipal.

Art. 3º Considerando a situação de emergência, e com base no art. 24, inciso IV, da Lei 8.666/93, ficam dispensados de licitações a aquisição de bens e serviços

necessários às atividades de resposta ao desastre, de prestação de serviços e de obras relacionadas com a reabilitação do cenário de desastre.

Art. 4º Este Decreto tem validade de até 180 (cento e oitenta) dias e entra em vigor na data de sua publicação.

Registre-se, publique-se, cumpra-se.

Gabinete do Prefeito, em 29 de janeiro de 2024.



JOSÉ AMADEU NANAYOSKI TAVARES,
Prefeito do Município



MUNICÍPIO DE CONCEIÇÃO DO MATO DENTRO

Rua Daniel de Carvalho, 161 – CEP 35.860-000

ESTADO DE MINAS GERAIS

DECRETO Nº 014/2024, DE 24 DE JANEIRO DE 2024

*Declara em situação anormal, caracterizada como **SITUAÇÃO DE EMERGÊNCIA**, no Município de Conceição do Mato Dentro, áreas afetadas por enxurradas ou inundações bruscas, que menciona, e dá outras providências.*

O Prefeito do Município de Conceição do Mato Dentro, no uso das atribuições conferidas pelo art. 96, inciso IV, da Lei Orgânica Municipal, e

CONSIDERANDO que desde o mês de dezembro de 2023, o Município de Conceição do Mato Dentro vem sofrendo com fortes e volumosas precipitações pluviométricas;

CONSIDERANDO as intensas chuvas que ocorreram, principalmente na noite do dia 23 de janeiro de 2024, agravando ainda mais a situação das áreas de risco e, como consequências, resultando em danos e prejuízos que constam no formulário de avaliação de danos anexo a este documento;

CONSIDERANDO que as mencionadas chuvas provocaram grandes danos à infraestrutura urbana em geral, bem como à população, ocasionando a formação de lamaçais, buracos nas vias e logradouros públicos, desabamentos, deslizamentos de terra nas estradas de ligação, danificação de pontes com a interrupção do tráfego nas comunidades rurais;

CONSIDERANDO que a ocorrência de desastres naturais advindas das precipitações pluviométricas pode gerar consequências ainda mais gravosas, caso a população intervenha em terrenos comprometidos, sem que o Poder Público possua mecanismos para resolver tal situação de forma urgente, aliado ao fato de que existem inúmeras pessoas desabrigadas;

CONSIDERANDO que as péssimas condições das estradas vicinais comprometem a segurança no deslocamento dos cidadãos para outros municípios da região, inclusive existindo pontos inacessíveis;

CONSIDERANDO a destruição de calçamentos provocada pelas enxurradas e erosões;

CONSIDERANDO o disposto na Lei Federal nº 12.608/2012, que dispõe sobre o Conselho Nacional de Proteção e Defesa Civil – COMPDEC;



MUNICÍPIO DE CONCEIÇÃO DO MATO DENTRO

Rua Daniel de Carvalho, 161 – CEP 35.860-000

ESTADO DE MINAS GERAIS

CONSIDERANDO a expansão dos danos decorrentes que assolaram o Município e a anormalidade da situação no período de chuvas mais intensas;

CONSIDERANDO a necessidade de escalonamento dos servidores públicos, possibilitando o atendimento a todas as demandas emergenciais no Município, decorrentes das precipitações pluviométricas;

CONSIDERANDO que cabe ao Poder Público, especialmente ao Ente Municipal, tratar diretamente, através de ações e execuções de serviços públicos, a mitigação do sofrimento da população;

CONSIDERANDO as consequências provocadas pelas precipitações pluviométricas, além daquelas já descritas nos “considerandos” acima, tais como:

- a) deslizamento de terra com consequente interrupção de vias localizadas no perímetro urbano e rural do Município;
- b) deslizamento de terra com consequentes erosões em várias ruas;
- c) danificação de calçamento e descalçamento de ruas;
- d) aparecimento de inúmeros orifícios e deformidades no asfaltamento e calçamento das ruas que interligam os bairros do Município;
- e) aparecimento de rachaduras em diversos imóveis;

CONSIDERANDO a possibilidade de execução de obras de captação, condução e dissipação das águas pluviais, mitigando os efeitos das precipitações pluviométricas;

CONSIDERANDO que a realização de obras nos lotes e imóveis atingidos diretamente pelas chuvas poderá agravar ainda mais a situação emergencial já declarada;

CONSIDERANDO que o Município possui mecanismo de inibir e suspender a emissão de documentos autorizadores para a realização de obras, reformas, desmatamento, entre outros;

CONSIDERANDO que o Poder Executivo tem o poder-dever de definir medidas e adotar ações para se evitar ao máximo a ocorrência de deslizamentos, com consequências gravosas para a toda a população;

CONSIDERANDO que é dever da Administração Pública Municipal zelar pela integridade física de seus administrados;



MUNICÍPIO DE CONCEIÇÃO DO MATO DENTRO

Rua Daniel de Carvalho, 161 – CEP 35.860-000

ESTADO DE MINAS GERAIS

DECRETA:

Art. 1º Fica decretada SITUAÇÃO DE EMERGÊNCIA no Município de Conceição do Mato Dentro, por um período de 90 (noventa) dias, abrangendo as zonas rural e urbana.

Art. 2º Fica a Administração Municipal autorizada a trabalhar em jornada diuturna, em caráter permanente, com revezamento de equipe, para o atendimento prioritário aos diretamente afetados.

Art. 3º Os Secretários Municipais são responsáveis pela coordenação dos trabalhos em suas respectivas áreas, de forma integrada.

Art. 4º Fica estabelecido o seguinte critério de prioridade:

- I – atendimento aos atingidos;
- II – recuperação de ruas, becos, vielas, alamedas, caminhos, bueiros, morros, instalação de taludes e outros sistemas de drenagem;
- III - desobstrução de acesso às áreas isoladas
- IV - remoção de moradores das áreas de risco;
- V – realização de obras em caráter emergencial com o objetivo de captar, conduzir e dissipar as águas pluviais, entre outras devidamente justificadas pelo setor de engenharia.

Art. 5º De acordo com o estabelecido nos incisos XI e XXV do artigo 5º da Constituição Federal, autoriza-se as autoridades administrativas e os agentes de defesa civil, diretamente responsáveis pelas ações de resposta aos desastres, em caso de risco iminente, a:

- I – penetrar nas casas, para prestar socorro ou para determinar a pronta evacuação;
- II – usar de propriedade particular, no caso de iminente perigo público, assegurada ao proprietário indenização ulterior, se houver dano.

Parágrafo único: Será responsabilizado o agente da defesa civil ou autoridade administrativa que se omitir de suas obrigações, relacionadas com a segurança global da população.

Art. 6º Durante a vigência do presente Decreto, ficará dispensada a realização dos respectivos processos licitatórios, desde que devidamente justificada, salvo, preferencialmente, a escolha por eventuais serviços, obras e aquisições de bens que já estejam devidamente contratadas.

Parágrafo único: Em caso de necessidade de contratação de serviços, obras e aquisições de bens, mediante dispensa de licitação, o processo, orçamentos, contratos e notas fiscais serão oportunamente disponibilizados no sítio eletrônico da Prefeitura Municipal de Conceição do Mato Dentro, para publicidade a todos os munícipes.



MUNICÍPIO DE CONCEIÇÃO DO MATO DENTRO

Rua Daniel de Carvalho, 161 – CEP 35.860-000

ESTADO DE MINAS GERAIS

Art. 7º Em caráter excepcionalíssimo e temporariamente, fica suspensa a emissão de alvarás, autorizações, permissões, entre outros atos administrativos que possam gerar a movimentação de solo, bem como a realização de reformas, obras, entre outros, nos imóveis e lotes localizados nas Ruas Casemiro de Souza e Beco Tristão, localizadas no Bairro Brejo e Rua Oliveira Santos, localizada no Bairro Bandeirinhas, no Município de Conceição do Mato Dentro.

Parágrafo único: Caberá a Procuradoria Geral, bem como ao Secretário Municipal de Obras e Serviços Urbanos, decidir sobre a emissão dos atos administrativos, desde que apresentada pelo interessado a justificativa de urgência e emergência necessária.

Art. 8º As despesas decorrentes deste Decreto correrão por conta de dotação prevista no orçamento vigente.

Art. 9º Este Decreto entra em vigor na data de sua publicação.

Conceição do Mato Dentro, 24 de janeiro de 2024.

José Fernando Aparecido de Oliveira
Prefeito Municipal



PREFEITURA MUNICIPAL DE CONCEIÇÃO DE IPANEMA/MG

CNPJ: 18.334.300/0001-72

DECRETO Nº 002, de 26 de janeiro de 2024.

Declara **Situação de emergência** nas áreas do Município afetadas por **Tempestade Local/Conectiva – Chuvas Intensas – COBRADE 13214**, conforme legislação aplicada ao tema.

O Senhor Samuel Lopes de Lima, Prefeito do Município de Conceição de Ipanema/MG, localizado no estado de Minas Gerais, no uso de suas atribuições legais, conferidas pelo inciso IV, do artigo 44, da Lei Orgânica Município e pela lei federal que disciplina a declaração de situação de emergência e estado de calamidade pública no âmbito do SINPDEC, e:

CONSIDERANDO:

I – Que devido a grande quantidade de chuvas ocorridas na região no dia 25 de janeiro de 2024, houve elevação do nível de afluentes gerando danos em pontes e deslizamentos de taludes nas estradas vicinais da zona rural do Córrego Cobrador, Córrego da Chácara, Córrego Boa Vista, Córrego Palha Branca, Córrego Palmital, Córrego Bom Jardim, impedindo o trânsito de veículos e deixando parte da população isolada.

II- Que em decorrência dos seguintes danos pessoas foram afetadas com a destruição de pontes e com a obstrução de estradas vicinais de principal acesso ao município e que para resolver essas questões faz-se necessária a reconstrução dessas pontes e restabelecimento da trafegabilidade das estradas vicinais através de serviços realizados com máquinas de pavimentação.

III – A manifestação da Coordenadoria Municipal de Proteção e Defesa Civil relatando a ocorrência deste desastre.

DECRETA:

Art. 1º. Fica declarada **Situação de emergência** nas áreas do município contidas no Formulário de Informações do Desastre – FIDE e demais documentos anexos a este Decreto, em virtude do desastre classificado e codificado como COBRADE 13214 – Tempestade Local/Convectiva – Chuvas Intensas, conforme legislação aplicada.

Art. 2º. Autoriza-se a mobilização de todos os órgãos municipais para atuarem sob a coordenação da Coordenadoria Municipal de Proteção e Defesa Civil, nas ações de resposta ao desastre, reabilitação do cenário e reconstrução.

Art. 3º. Autoriza-se a convocação de voluntários para reforçar as ações de resposta ao desastre e realização de campanhas de arrecadação de recursos junto à comunidade, com o objetivo de



PREFEITURA MUNICIPAL DE CONCEIÇÃO DE IPANEMA/MG

CNPJ: 18.334.300/0001-72

facilitar as ações de assistência à população afetada pelo desastre, sob a coordenação da Coordenadoria Municipal de Proteção e Defesa Civil.

Art. 4º. De acordo com o estabelecido nos incisos XI e XXV do artigo 5º da Constituição Federal, autoriza-se as autoridades administrativas e os agentes de defesa civil, diretamente responsáveis pelas ações de resposta aos desastres, em caso de risco iminente, a:

I – Penetrar nas casas, para prestar socorro ou para determinar a pronta evacuação;

II – Usar de propriedade particular, no caso de iminente perigo público, assegurada ao proprietário indenização ulterior, se houver dano.

Parágrafo único: Será responsabilizado o agente da defesa civil ou autoridade administrativa que se omitir de suas obrigações, relacionadas com a segurança global da população.

Art. 5º. Em caso de utilidade pública, autoriza-se o início de processos de desapropriação, conforme legislação federal aplicável ao tema, com a observância de suas condições e consequências.

Art. 6º. Com fundamento na Lei 14.133/2021, sem prejuízo da Lei de Responsabilidade Fiscal, ficam dispensadas de licitações as aquisições dos bens necessários ao atendimento da situação de emergência ou do estado de calamidade pública e para as parcelas de obras e serviços que possam ser concluídas no prazo máximo de 1 (um) ano, contado da data de ocorrência da emergência ou da calamidade, vedada a recontratação de empresas e a prorrogação dos contratos.

Art. 7º. Este Decreto entra em vigor na data de sua publicação e vigorará por 180 (cento e oitenta) dias.

REGISTRE-SE,

PUBLIQUE-SE,

CUMPRA-SE.

Gabinete do Prefeito, aos 26 dias do mês de janeiro de 2024.

SAMUEL LOPES DE LIMA:0128585668
6

Assinado de forma digital
por SAMUEL LOPES DE
LIMA:01285856686
Dados: 2024.01.26
09:11:32 -03'00'

Samuel Lopes de Lima
Prefeito Municipal

CERTIDÃO

CERTIFICO QUE AFIXEI Decreto MUNICIPAL Nº 002 DE 26/01/2024 NO QUADRO DE AVISOS DA PREFEITURA MUNICIPAL DE CONCEIÇÃO DE IPANEMA PARA CONHECIMENTO DE TODOS.

CONCEIÇÃO DE IPANEMA, 26/01/2024.

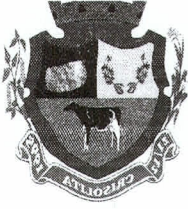

PREFEITURA MUNICIPAL DE CRISÓLITA

Praça José Quaresma da Costa, 08 – Fone: (33) 3611-8000 / 8001 / 8002 - Centro.
CEP 39.885-000 – CRISÓLITA – MG

PUBLICAÇÃO

Certifico que nos termos da legislação vigente atual, publiquei este(a) Decreto na sede desta prefeitura no período de 27/01/24 a 27/02/24, por anexação em quadro próprio.

O referido é verdade. Dou fé.

Crisólita 27 de Janeiro de 2024.

Responsável

Tarcísio Gonçalves Santos
Advogado
OAB - MG 122.033
Assessor Jurídico

DECRETO Nº 227/2024 DE 27 DE JANEIRO DE 2024.

“DECLARA SITUAÇÃO DE EMERGÊNCIA NO MUNICÍPIO EM VIRTUDE DE DESLIZAMENTOS, INUNDAÇÕES, ENXURRADAS, ALAGAMENTOS OCASIONADOS POR PRECIPITAÇÃO PLUVIOMÉTRICA, E DÁ OUTRAS PROVIDÊNCIAS.”

O prefeito do Município de CRISÓLITA, Estado de Minas Gerais, no uso de suas atribuições legais que lhe confere a Lei Orgânica Municipal;

CONSIDERANDO as fortes e constantes chuvas vivenciadas no Município de **CRISÓLITA/MG** durante o mês de janeiro de 2024;

CONSIDERANDO o enorme volume de água que atingiu o Município, causando deslizamentos, inundações, enxurradas e alagamentos que ocasionaram danos materiais em residências, vias públicas, pontes e equipamentos públicos diversos;

CONSIDERANDO as diversas ocorrências de deslizamento de terra, inundações e alagamentos que afetaram a capacidade de reposta do Poder Público Municipal, dificultando a identificação precisa da intensidade destes desastres;

CONSIDERANDO que em decorrência dos danos humanos, ambientais e materiais causados pelo evento, diversos são os prejuízos, com indiscutível lesão ao patrimônio público e particular;

DECRETA:

Art. 1º Fica declarada Situação de Emergência nas áreas do Município afetadas por deslizamentos, inundações, enxurradas e alagamentos, contidas no Formulário de Informações do Desastre – FIDE, em virtude dos desastres classificados e codificados como: 13214 pela COBRADE, chuvas intensas.

Art. 2º Fica autorizada a mobilização de todos os órgãos municipais para atuarem sob a direção da Coordenadoria Municipal de Defesa Civil, nas ações de resposta ao desastre e reabilitação do cenário e reconstrução / desobstrução.

Art. 3º Fica autorizada a convocação de voluntários para reforçar as ações de resposta ao desastre e realização de campanhas de arrecadação de recursos junto à comunidade,

Ronaldo Costa Farias
Prefeito Municipal
CPF 027 431 078-77
Crisólita - MG

Ronaldo Costa Farias

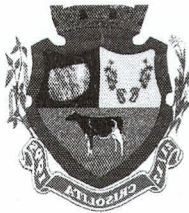

PREFEITURA MUNICIPAL DE CRISÓLITA

Praça José Quaresma da Costa, 08 – Fone: (33) 3611-8000 / 8001 / 8002 - Centro.
CEP 39.885-000 – CRISÓLITA – MG

com o objetivo de facilitar as ações de assistência à população afetada pelo desastre, sob a direção da Coordenadoria Municipal de Defesa Civil.

Art. 4º De acordo com o estabelecido nos incisos XI e XXV do artigo 5º da Constituição Federal, fica autorizado às autoridades administrativas e os agentes de defesa civil, diretamente responsáveis pelas ações de resposta aos desastres, em caso de risco iminente, a:

I – Penetrar nas casas, para prestar socorro ou para determinar a pronta evacuação;

II – Utilizar propriedades particulares, no caso de iminente perigo público, assegurada ao proprietário indenização ulterior, se houver dano.

Parágrafo único. Será responsabilizado o agente da defesa civil ou autoridade administrativa que se omitir de suas obrigações, relacionadas com a segurança global da população.

Art. 5º - Com base do artigo 75 da Lei nº 14.133/2021, sem prejuízo das restrições da Lei de Responsabilidade Fiscal (LC 101/2000), ficam dispensados de licitação os contratos de aquisição de bens necessários às atividades de resposta ao desastre, de prestação de serviços e de obras relacionadas à reabilitação dos cenários dos desastres, desde que possam ser concluídas no prazo máximo de cento e oitenta dias consecutivos e ininterruptos, contados a partir da caracterização do desastre, vedada a prorrogação dos contratos.

Art. 6º. Ficam revogadas as disposições em contrário.

Art. 7º. Este Decreto entra em vigor na data de sua publicação.

Crisólita/MG, 27 de janeiro de 2024.



RONALDO COSTA FARIAS
Prefeito Municipal

Ronaldo Costa Farias
Prefeito Municipal
CPF 027 431 076-77
Crisólita - MG

PUBLICAÇÃO

Certifico que nos termos da legislação vigente atual, publiquei este(a) Decreto na sede desta prefeitura no período de 27/01/24 a 27/02/24, por afixação em quadro próprio. O referido é verdade. Dou fé.
Crisólita 27 de Jan de 2024.

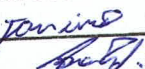
Responsável

Tarcísio Gonçalves Santos
Advogado
MG 122.033



DECRETO MUNICIPAL Nº 2.907 DE 25 DE JANEIRO DE 2024

DECRETA SITUAÇÃO DE EMERGÊNCIA NO MUNICÍPIO DE CONSELHEIRO PENA AFETADA POR TEMPESTADE CONVECTIVA – CHUVAS INTENSAS COBRADE 1.2.3.1.4 CONFORME LEGISLAÇÃO EM VIGOR

A Sra Nádia Filomena Dutra França, Prefeita do Município de Conselheiro Pena, Estado de Minas Gerais, no uso de suas atribuições legais, conferidas pelo inciso VII, do art. 56 da Lei Orgânica c/c o inciso VII do art. 7º e inciso VI do art. 8º da Lei Federal nº 12.608/2012 e considerando:

I – que na madrugada do dia 25 de janeiro de 2024, Conselheiro Pena foi afetada por forte tempestade, causando danos humanos, materiais além de prejuízos econômicos e sociais;

II – que famílias ficaram desabrigadas e desalojadas por terem suas casas danificadas pelas inundações, alagamentos e enxurradas;

III- que vias públicas foram alagadas, danificadas e sistemas de drenagem obstruídos;

IV- Que o evento adverso provocou graves prejuízos econômicos ao setor privado, aos produtores rurais e à sociedade em geral

IV- que houve danos em infraestruturas públicas, interrupção de vias urbanas e rurais;

V- Que os levantamentos de danos ainda estão em andamento pelas equipes da prefeitura;

VI – Que a manifestação do Coordenador Municipal de Proteção e Defesa Civil relatando a ocorrência deste desastre é favorável a declaração de situação de emergência.

DECRETA:

Art. 1º Fica decretada a Situação de Emergência Pública nas áreas do Município de Conselheiro Pena registrados no Formulário de Informações do Desastre – FIDE e demais documentos anexos a este Decreto, em virtude do desastre classificado e codificado como Chuvas Intensas (COBRADE: 1.3.2.1.4), conforme legislação aplicada.

Art. 2º Autoriza-se a mobilização de todos os órgãos municipais para atuarem sob a coordenação da Coordenadoria Municipal de Proteção e Defesa Civil - COMPDEC, nas ações de resposta ao desastre reconstrução das áreas afetadas.

Art. 3º Autoriza-se a convocação de voluntários e a realização de campanhas de arrecadação de recursos para reforçar as ações de resposta ao desastre, com o objetivo de assistir a população afetada pelo desastre, sob a coordenação da Coordenadoria Municipal de Proteção e Defesa Civil – COMPDEC.

Art. 4º De acordo com o estabelecido nos incisos XI e XXV do artigo 5º da Constituição Federal, autoriza-se as autoridades administrativas e os agentes de proteção e defesa civil, diretamente



responsáveis pelas ações de resposta aos desastres, em caso de risco iminente, a: I - adentrar em residências para prestar socorro ou para determinar a pronta evacuação; II - usar de propriedade particular, no caso de iminente perigo público, assegurada ao proprietário indenização ulterior, se houver dano.

Parágrafo único - Será responsabilizado o agente de proteção e defesa civil ou autoridade administrativa que se omitir de suas obrigações, relacionadas com a segurança global da população.

Art. 5º De acordo com o estabelecido no Art. 5º do Decreto-Lei nº 3.365, de 21 de junho de 1941, autoriza-se o início de processos de desapropriação, por utilidade pública, de propriedades particulares comprovadamente localizadas em áreas de risco de desastre.

§ 1º No processo de desapropriação, deverão ser consideradas a depreciação e a desvalorização que ocorrem em propriedades localizadas em áreas inseguras.

§ 2º Sempre que possível essas propriedades serão trocadas por outras situadas em áreas seguras, e o processo de desmontagem e de reconstrução das edificações, em locais seguros, será apoiado pela comunidade.

Art. 6º Com fulcro no Inciso VIII do Art. 75 da Lei nº 14.133, de 1º de abril de 2021, sem prejuízo das disposições da Lei de Responsabilidade Fiscal (LC 101/2000), é dispensável a licitação nos casos de emergência pública, quando caracterizada urgência de atendimento de situação que possa ocasionar prejuízo ou comprometer a continuidade dos serviços públicos ou a segurança de pessoas, obras, serviços, equipamentos e outros bens, públicos ou particulares, e somente para aquisição dos bens necessários ao atendimento da situação emergencial ou calamitosa e para as parcelas de obras e serviços que possam ser concluídas no prazo máximo de 1 (um) ano, contado da data de ocorrência da emergência, vedadas a prorrogação dos respectivos contratos e a recontração de empresa já contratada com base no disposto no citado inciso.

Art. 7º Este Decreto entra em vigor na data de sua publicação e tem validade por 180 (cento e oitenta) dias.

Publique-se. Registre-se. Cumpra-se.

Gabinete da Prefeita do Município de Conselheiro Pena - MG, 25 de Janeiro de 2024.

NADIA FILOMENA DUTRA
FRANCA:50178970620

Assinado de forma digital por NADIA
FILOMENA DUTRA FRANCA:50178970620
Dados: 2024.01.25 12:09:15 -03'00'

NÁDIA FILOMÉNA DUTRA FRANÇA
Prefeita

Certidão

Certifico que deu publicidade ao presente Decreto, Afixando-o no quadro de avisos e publicando-o no Diário Oficial Eletrônico, conforme art. 80 da LOM, c/c LCM nº 33/2020, Cons. Pena, 25/01/2024.

MUNICÍPIO DE CONSELHEIRO
PENA:19769660000160

Assinado de forma digital por MUNICÍPIO DE
CONSELHEIRO PENA:19769660000160
Dados: 2024.01.25 12:09:03 -03'00'

Página 2 de 2

DECRETO Nº 3.121, DE 29 DE JANEIRO DE 2024.

Declara situação de emergência em toda a área do Município afetada por TEMPESTADE LOCAL/ - CHUVAS INTENSAS e dá outras providencias.

O Prefeito Municipal de Santa Cruz do Escalvado, no uso de suas atribuições que lhe confere a Lei Orgânica Municipal e,

CONSIDERANDO o evento ocorrido no município de Santa Cruz do Escalvado e caracterizado pela Coordenadoria Municipal de Proteção e Defesa Civil **TEMPESTADE / CHUVAS INTENSAS** e, como consequências, causou enxurradas, alagamentos e rompimento de açude/barragens que acometeu o município na noite do dia 23 de janeiro de 2024;

CONSIDERANDO que o Município deverá disponibilizar o aparato necessário para minimizar os efeitos do desastre, bem como assistência aos afetados;

CONSIDERANDO que o parecer da Coordenadoria Municipal de Proteção e Defesa Civil, relatando a ocorrência desse desastre é favorável a declaração de situação de anormalidade, atribuindo intensidade **Nível II**.

DECRETA:

Art. 1º Fica declarada **situação de emergência** em toda a área do município, contidas no Formulário de Informações do Desastre - FIDE e demais documentos anexos a este Decreto, em virtude do desastre classificado e codificado como **TEMPESTADE LOCAL / CHUVAS INTENSAS / DESMORONAMENTO COBRADE – 1.2.2.0.0**, conforme legislação aplicada.

Art. 2º Autoriza-se a mobilização de todos os órgãos municipais para atuarem sob a coordenação da Coordenadoria Municipal de Proteção e Defesa Civil, nas ações de resposta ao desastre, reabilitação do cenário e reconstrução.

Art. 3º Autoriza-se a convocação de voluntários para reforçar as ações de resposta ao desastre com o objetivo de facilitar as ações de assistência à população afetada pelo desastre, sob a coordenação Coordenadoria Municipal de Proteção e Defesa Civil.

Art. 4º De acordo com o estabelecido nos incisos XI e XXV do artigo 5º da Constituição Federal, ficam autorizadas as autoridades administrativas e os agentes de defesa civil, diretamente responsáveis pelas ações de resposta aos desastres, em caso de risco iminente, a:



I - Adentrar nas casas, para prestar socorro ou para determinar a pronta evacuação;

II - Usar de propriedade particular, no caso de iminente perigo público, assegurada ao proprietário indenização ulterior, se houver dano.

Parágrafo único. Será responsabilizado o agente da defesa civil ou autoridade administrativa que se omitir de suas obrigações, relacionadas com a segurança global da população.

Art. 5º Com fundamento na Lei 14.133/2021, sem prejuízo da Lei de Responsabilidade Fiscal, ficam dispensadas de licitações as aquisições dos bens necessários ao atendimento da situação de emergência ou do estado de calamidade pública.

Art. 6º Este Decreto entra em vigor na data de sua publicação, devendo vigorar por um prazo de 180 (cento e oitenta) dias, revogando-se as disposições em contrário.

Registre-se. Publique-se. Cumpra-se.

Santa Cruz do Escalvado, 29 de janeiro de 2024.

Gilmar de Paula Lima
Prefeito Municipal

CERTIDÃO

Certifico que o presente documento foi publicado em 29/01/2024 através de afixação no Quadro de avisos, no saguão da Prefeitura Municipal. Firmo a presente.

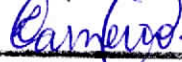
Assinatura



PREFEITURA MUNICIPAL DE MACHACALIS

CNPJ: 18.404.921/0001-85

DECRETO Nº. 1.492/2024, DE 31 DE JANEIRO DE 2024

DECLARA SITUAÇÃO DE EMERGÊNCIA NAS ÁREAS DO MUNICÍPIO DE MACHACALIS AFETADAS POR TEMPESTADE LOCAL/CONVECTIVA – CHUVAS INTENSAS 1.3.2.1.4 COBRADE, CONFORME LEGISLAÇÃO APLICADA AO TEMA.

O Senhor MAURO ROBERTO FRANCISCO BATISTA, PREFEITO DO MUNICÍPIO DE MACHACALIS, ESTADO DE MINAS GERAIS, no uso de suas atribuições legais, conferidas pela Lei Orgânica Municipal e pela lei federal que disciplina a declaração de situação de emergência no âmbito do SINPDEC, e:

CONSIDERANDO a gravidade dos efeitos decorrentes das fortes chuvas que atingiram o Município no dia 26 de janeiro de 2024, com precipitação intensa, extrapolando a capacidade de drenagem urbana, provocando alagamento de ruas, avenidas, bloqueio de vias de acesso, rompimento de galerias e redes pluviais, e deslizamento de barrancos em vários trechos de vias;

CONSIDERANDO que o Município disponibilizou todo o aparato disponível para minimizar os efeitos do desastre bem como para assistência e socorro aos afetados;

CONSIDERANDO que em consequência destes desastres resultaram os danos humanos, danos materiais, bem como prejuízos econômicos e sociais;

CONSIDERANDO que concorre como agravante da situação de anormalidade, o grande volume precipitado em pequeno intervalo de tempo, extrapolando a capacidade de drenagem de águas pluviais existentes, provocando inundações, alagamentos e deslizamento em vários locais;

CONSIDERANDO que o parecer da Coordenadoria Municipal de Proteção e Defesa Civil - COMPDEC, relata a ocorrência deste desastre e é favorável à Declaração de Situação de Emergência;

DECRETA:

Art. 1º - Fica Declarada Situação de Emergência nas áreas do Município contidas no formulário de informações do Desastre - FIDE, e demais documentos anexos a este Decreto em virtude do desastre classificado e codificado tempestade/convectiva - Chuvas Intensas 1.3.2.1.4, COBRADE, conforme legislação aplicada.

Art. 2º - Autoriza-se a mobilização de todos os órgãos municipais para atuar sobre a coordenação da Coordenadoria Municipal de Proteção e Defesa Civil - COMPDEC, nas ações de resposta ao desastre, reabilitação do cenário e reconstrução.



PREFEITURA MUNICIPAL DE MACHACALIS

CNPJ: 18.404.921/0001-85

Art. 3º. Autoriza-se a convocação de voluntários para reforçar as ações de resposta ao desastre e realização de campanhas de arrecadação de recursos junto à comunidade, com o objetivo de facilitar as ações de assistência à população afetada pelo desastre, sob a coordenação da Coordenadoria Municipal de Proteção e Defesa Civil - COMPDEC.

Art. 4º. De acordo com o estabelecido nos incisos XI e XXV do artigo 5º da Constituição Federal, autoriza-se as autoridades administrativas e os agentes de defesa civil, diretamente responsáveis pelas ações de resposta aos desastres, em caso de risco iminente, a:

- penetrar nas casas, para prestar socorro ou para determinar a pronta evacuação;
- usar de propriedade particular, no caso de iminente perigo público, assegurada ao proprietário indenização ulterior, se houver dano.

Parágrafo único: Será responsabilizado o agente da defesa civil ou autoridade administrativa que se omitir de suas obrigações, relacionadas com a segurança global da população.

Art. 5º. Em caso de utilidade pública, autoriza-se o início de processos de desapropriação, conforme legislação federal aplicável ao tema, com a observância de suas condições e consequências.

Art. 6º - Com fundamento na Lei nº 14.133 de 01.04.2023, sem prejuízo das restrições da Lei de Responsabilidade Fiscal (LC 101/2000), ficam dispensadas de licitação as aquisições dos bens necessários ao atendimento da situação de emergência ou do estado de calamidade pública e para as parcelas de obras e serviços que possam ser concluídas no prazo máximo de 1 (um) ano, contado da data de ocorrência da emergência ou da calamidade, vedada a recontração de empresas e a prorrogação dos contratos.

Art. 7º. Este Decreto entra em vigor na data de sua publicação por 180 (cento e oitenta dias).

REGISTRE-SE, PUBLIQUE-SE E CUMPRA-SE.

**MAURO ROBERTO FRANCISCO
BATISTA:49807854504**

Assinado de forma digital por MAURO ROBERTO
FRANCISCO BATISTA:49807854504
Dados: 2024.01.31 09:32:11 -03'00'

**Mauro Roberto Franciso Batista
Prefeito Municipal**



PREFEITURA MUNICIPAL DE GALILÉIA
ESTADO DE MINAS GERAIS

DECRETO Nº 08 DE 26 DE JANEIRO DE 2024.

Dispõe sobre a declaração de Situação de Emergência nas áreas do Município de Galileia afetadas por CHUVAS INTENSAS ocorridas no último dia 25 e que continuam até os dias – COBRADE 1.3.2.1.4, e dá outras providências.

O Prefeito Municipal de Galileia – MG, no uso de suas atribuições legais conferidas pela Lei Orgânica do Município e pela Lei Federal que disciplina a declaração de situação de emergência e estado de calamidade pública no âmbito do SINPDEC, e:

CONSIDERANDO as fortes chuvas que atingiu e ainda atinge o município de Galileia desde o dia 25 de janeiro do corrente ano em toda a extensão territorial do município;

CONSIDERANDO que em decorrência das fortes chuvas ocorreram danos ao patrimônio privado e público, como alagamento de casas com perdas de bens materiais, alimentos e roupas; desalojamento de pessoas; queda de barreiras em várias localidades; danos diversos em equipamentos, instalações, estradas vicinais e outros bens públicos;

CONSIDERANDO a manifestação da Coordenadoria Municipal de Proteção e Defesa Civil relatando a ocorrência deste desastre e solicitando declaração de **SITUAÇÃO DE EMERGÊNCIA**:

DECRETA:

Art. 1º Fica declarada situação de emergência nas áreas do Município contidas no Formulário de Informações do Desastre – FIDE e demais documentos anexos a este Decreto, em virtude do desastre classificado e codificado como CHUVAS INTENSAS – COBRADE 1.3.2.1.4, conforme legislação aplicada.

Art. 2º Fica autorizada a mobilização de todos os órgãos municipais para atuarem sob a Coordenação da Coordenadoria Defesa Civil do município de Galileia, nas ações de resposta ao desastre e reabilitação do cenário e reconstrução.

Art.3º. Fica autorizada a convocação/contratação de voluntários e maquinários para reforçar as ações de resposta ao desastre e realização de campanhas de arrecadação de recursos junto à comunidade, com o objetivo de facilitar as ações de assistência à população afetada pelo desastre, sob a coordenação, supervisão e controle da Coordenadoria de Defesa Civil de Galileia.



PREFEITURA MUNICIPAL DE GALILÉIA
ESTADO DE MINAS GERAIS

Art. 4º Na forma estabelecida nos incisos XI e XXV do art. 5º da Constituição Federal ficam as autoridades administrativas e os agentes de defesa civil diretamente responsáveis pelas ações de resposta ao desastre, em caso de risco iminente, autorizados a:

I – penetrar nas casas, para prestar socorro ou para determinar a pronta evacuação em caso de risco para a população;

II – usar de propriedade particular, no caso de iminente perigo público, assegurada indenização ulterior, em caso de dano.

Parágrafo único – Será responsabilizado o agente da defesa civil ou autoridade administrativa que se omitir de suas obrigações, relacionadas com a segurança global da população.

Art. 5º Em caso de utilidade pública, autoriza-se o início de processos de desapropriação, conforme legislação federal aplicável ao tema, com a observância de suas condições e consequências.

Art. 6º Com fundamento na Lei 14.133/2021, sem prejuízo da Lei de Responsabilidade Fiscal, ficam dispensadas de licitações as aquisições dos bens necessários ao atendimento da situação de emergência ou do estado de calamidade pública e para as parcelas de obras e serviços que possam ser concluídas no prazo máximo de 1 (um) ano, contado da data de ocorrência da emergência ou da calamidade, vedada a recontração de empresas e a prorrogação dos contratos.

Art. 7º Este decreto entrará em vigor na data de sua publicação e terá validade de 180 (cento e oitenta) dias.

Art. 8º Revogam-se as disposições em contrário.

Prefeitura Municipal de Galiléia/MG, 26 de janeiro de 2024.

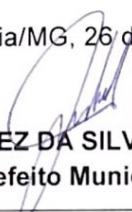
JUAREZ DA SILVA LIMA
Prefeito Municipal

Juarez da Silva Lima
Prefeito

Certidão de Publicação

Certifico para os devidos fins e nos termos da Lei Orgânica Municipal, que o presente Decreto foi publicado no Quadro de Avidos da prefeitura municipal no dia 26 de janeiro.

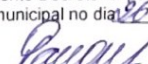

Paulo Ribeiro de Aquino
Sec. de Administração



PREFEITURA MUNICIPAL DE RAPOSOS

PRAÇA DA MATRIZ, 64 - CENTRO - CEP 34400-000 - TELEFAX: 3543-1276
ESTADO DE MINAS GERAIS

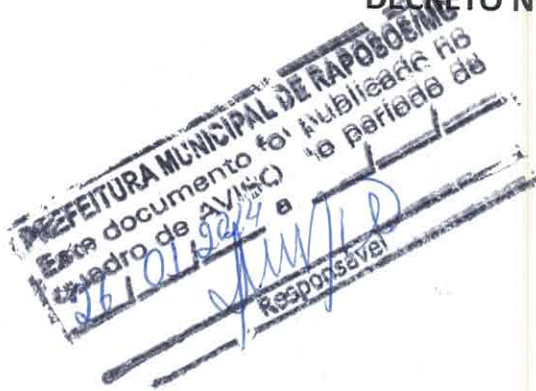
DECRETO Nº 13 DE 26 DE JANEIRO DE 2024



"DECLARA SITUAÇÃO DE EMERGÊNCIA POR 180 (CENTO E OITENTA) DIAS, NAS ÁREAS DO MUNICÍPIO, AFETADAS POR TEMPESTADE LOCAL/CONVECTIVA – CHUVAS INTENSAS - COBRADE 1.3.2.1.4, CONFORME PORTARIA Nº 260/2022 – MDR, DE 02FEV2022."

SÉRGIO SILVEIRA SOARES, Prefeito do Município de Raposos, Estado de **MINAS GERAIS**, no uso de suas atribuições legais, conferidas pela Lei Orgânica Municipal, c/c o previsto no inciso VI, do art. 8º da Lei Federal nº 12.608, de 10 de abril de 2012, e,

CONSIDERANDO:

- I – As variações climáticas que ocorreram ao longo do mês de janeiro do ano corrente, cujo volume foi de 442mm em nível superior ao previsto para todo o período, conforme dados do CEMADEN;
- II – As fortes chuvas que atingem o município, e especialmente as precipitações ocorridas nas últimas 48h (quarenta e oito horas) enxurradas, alagamentos e destruição total e/ou parcial de vias, inviabilizando o acesso em diversas localidades;
- III – O volume de chuvas nesse período superou em 108% (cento e oito por cento) do volume pluviométrico previsto para o mês de janeiro;
- IV – O município de Raposos tem o dever de cuidar e zelar pelo bem-estar da população e tentar minimizar os impactos dos desastres naturais;
- V – Que o parecer da Coordenadoria Municipal de Defesa Civil, relatando a ocorrência deste desastre é favorável à declaração de situação de emergência.



PREFEITURA MUNICIPAL DE RAPOSOS

PRAÇA DA MATRIZ, 64 - CENTRO - CEP 34400-000 - TELEFAX: 3543-1276
ESTADO DE MINAS GERAIS

DECRETA:

Art. 1º - Fica declarado situação de emergência, por 180 (cento e oitenta) dias, nas áreas do município contidas no Formulário de Informações de Desastre – FIDE – e demais documentos anexos ou que possa vir anexar a este Decreto, em virtude do desastre classificado e codificado como TEMPESTADE LOCAL/CONNECTIVA – CHUVAS INTENSAS – COBRADE - 13214.

Art. 2º - Autoriza a mobilização de todos os órgãos municipais para atuarem sob a coordenação da Secretaria Municipal de Defesa Social nas ações de resposta e reabilitação do cenário e reconstrução.

Art. 3º - Autoriza-se a convocação de voluntários para reforçar as ações de resposta ao desastre e realização de campanhas de arrecadação de recursos junto à comunidade, com o objetivo de facilitar as ações de assistência à população afetada pelo desastre, sob a coordenação da Secretaria Municipal de Defesa Social.

Art. 4º - De acordo com o estabelecido nos incisos XI e XXV do art. 5º da Constituição Federal, autoriza-se as autoridades administrativas e os agentes de defesa civil, diretamente responsável pelas ações de resposta aos desastres, em caso de risco iminente, a:

I – Penetrar nas casas, para prestar socorro ou para determinar a pronta evacuação;

II – Usar da propriedade particular, no caso de iminente perigo público, assegurado ao proprietário indenização ulterior, se houver dano;

Parágrafo Único: Será responsabilizado o agente de defesa civil ou autoridade administrativa que se omitir de suas obrigações, relacionadas com segurança global da população.

Art. 5º - De acordo com o estabelecido no art. 5º do Decreto Lei nº 3.336, de 21 de junho de 1941, autoriza-se o início de processos de



PREFEITURA MUNICIPAL DE RAPOSOS

PRAÇA DA MATRIZ, 64 - CENTRO - CEP 34400-000 - TELEFAX: 3543-1276
ESTADO DE MINAS GERAIS

desapropriação, por utilidade pública, de propriedades particulares comprovadamente localizadas em áreas de risco intensificado de desastre.

§ 1º - No processo de desapropriação, deverão ser consideradas a depreciação e a desvalorização que ocorreram em propriedades localizadas em áreas inseguras.

§ 2º - Sempre que possível essas propriedades serão trocadas por outras situadas em áreas seguras, e o processo de desmontagem e de reconstrução das edificações, em locais seguros, será apoiado pela comunidade.

Art. 6º - Com fundamento no art. 75, inciso VIII, da Lei Federal nº 14.133/2021, sem prejuízos da Lei de Responsabilidade Fiscal, ficam dispensadas de licitações as aquisições dos bens necessários ao atendimento da situação de emergência ou do estado de calamidade pública e para as parcelas de obras e serviços que possam ser concluídas no prazo máximo de 01 (um) ano, contado da data de ocorrência da emergência ou da calamidade, vedadas a prorrogação dos respectivos contratos e a recontração de empresa já contratada com base no disposto neste inciso.

Art. 7º - Revogando-se as disposições em contrário, este Decreto entra em vigor na data de sua publicação.

Município de Raposos, em 26 de janeiro de 2024.

Sérgio Silveira Soares

Prefeito Municipal

Raposos - MG

SÉRGIO SILVEIRA SOARES

PREFEITO MUNICIPAL



MUNICÍPIO DE RIO DOCE

ESTADO DE MINAS GERAIS

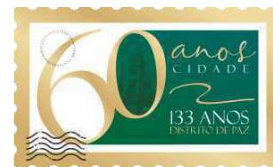

DECRETO Nº 2.550/2024 DE 31 DE JANEIRO DE 2024

Dispõe sobre declaração de situação de emergência em áreas do Município de Rio Doce afetadas por Chuvas Intensas – 1.3.2.1.4.

O PREFEITO DO MUNICÍPIO DE RIO DOCE,

no exercício de suas atribuições legais conferidas pela Lei Orgânica do Município, e, pela lei federal que disciplina a declaração de situação de emergência e estado de calamidade pública no âmbito do SINPDEC, e: Considerando o Parecer Técnico nº 001/2024 da Defesa Civil emitido em 31/01/2024, a qual dispõe sobre o desastre e situação de emergência proveniente as chuvas ocorridas em 23/01/2024 ;

DECRETA:

Art. 1º Fica declarada situação de emergência em todo território municipal, conforme Formulário de Informações do Desastre – FIDE e demais documentos anexos a este Decreto, em virtude do desastre classificado e codificado como Chuvas Intensas – 1.3.2.1.4, conforme legislação aplicada.

Art. 2º Declara de Interesse Social, a intervenção em Área de Preservação Permanente no Córrego das Lajes, para realização das seguintes obras: Desassoreamento, Manutenção, Limpeza e demais atividades que se fizerem necessárias a fim de facilitar o escoamento de água e alargamento das margens, promovendo a diminuição das áreas que possam promover represamento e conseqüente transbordamento do córrego.

Art. 3º Autoriza-se a mobilização de todos os órgãos municipais para atuarem sob a gestão da Coordenadoria Municipal de Proteção e Defesa Civil, nas ações de resposta ao desastre e reabilitação do cenário e reconstrução.

Art. 4º Fica autorizado a convocação de voluntários para reforçar as ações de resposta ao desastre e realização de campanhas de arrecadação de recursos junto à comunidade, com

o objetivo de facilitar as ações de assistência à população afetada pelo desastre, sob gestão da Coordenadoria Municipal de Proteção e Defesa Civil.

Art. 5º De acordo com o estabelecido nos incisos XI e XXV do artigo 5º da Constituição Federal, autoriza-se as autoridades administrativas e agentes da defesa civil, diretamente responsáveis pelas ações de resposta aos desastres, em caso de risco iminente, a:

I - penetrar nas casas, para prestar socorro ou para determinar a pronta evacuação;

II - usar de propriedade particular, no caso de iminente perigo público, assegurado ao proprietário indenização ulterior, se houver dano.

Parágrafo Único Será responsabilizado o agente da defesa civil ou autoridade administrativa que se omitir de suas obrigações, relacionadas com a segurança global da população.

Art. 6º. Em caso de utilidade pública, autoriza-se o início de processos de desapropriação, conforme legislação federal aplicável ao tema, com a observância de suas condições e consequências.

Art. 7º Com fundamento na Lei 14.133/2021, sem prejuízo da Lei de Responsabilidade Fiscal, ficam dispensadas de licitações as aquisições dos bens necessários ao atendimento da situação de emergência ou do estado de calamidade pública e para as parcelas de obras e serviços que possam ser concluídas no prazo máximo de 1 (um) ano, contado da data de ocorrência da emergência ou da calamidade, vedada a recontração de empresas e a prorrogação dos contratos.

Art. 8º Este Decreto entrará em vigor na data de sua publicação, devendo vigorar por um prazo de 180 (cento e oitenta) dias, podendo excepcionalmente, em função de situação fundamentada, ser prorrogado por igual período.

Publique-se, registre-se e cumpra-se.

Rio Doce, 31 de janeiro de 2024.

Mauro Pereira Martins

Prefeito Municipal



MUNICÍPIO DE RIO DOCE

ESTADO DE MINAS GERAIS



COORDENADORIA MUNICIPAL DE PROTEÇÃO E DEFESA CIVIL

Rua Antônio Salvador Real
CEP: 35442-000
Telefone: (31) 3883 5398
E-mail: compdec@riodoce.mg.gov.br

PARECER TÉCNICO Nº. 001/2024

Rio Doce, 31 de janeiro de 2024.

Assunto: Decretação de situação de anormalidade

I. INFORMAÇÕES GERAIS

O presente parecer versa sobre o desastre e situação de anormalidade abaixo resumida.

A. INFORMAÇÕES GERAIS			
UF: Minas Gerais	Município: Rio Doce		
CÓDIGO COBRADE: 1.3.2.1.4	TIPO: TEMPESTADE LOCAL/CONVECTIVA	DATA: 23/01/2024	HORA: 21:00H
CAUSAS E RECORRÊNCIA: No dia 23/01/2024, o município de Rio Doce foi atingido por fortes chuvas, durante o período de 06:00h, choveu 170mm. O córrego que perpassa o município, saiu da sua calha natural, causando inundações em diversos pontos na área urbana e interrompendo diversos acessos na área rural, devido ao curso natural do córrego. Na área urbana, o córrego atingiu as casas que encontram-se no leito maior, destruiu pontes que ligam bairros, causou estragos nas áreas de encosta do leito menor, sucumbiu as áreas de encosta que protegem o campo do Estádio Caetano Cenachi Neto, arrancou os muros de proteção do campo Society, rede de drenagem urbana municipal e destruiu toda a rede de tratamento de esgoto dentro da área urbana. O acumulado causou diversas movimentações de massa, principalmente na área do pátio da prefeitura municipal, onde fica alocado todos os carros da administração, desde ambulância à ônibus escolares. Na área rural, os estragos são inúmeros, estamos com 06 comunidades com acesso interrompido por completo e todas as outras comunidades com problemas e/ou dificuldades de locomoção. Descobrimos que houve um rompimento da um açude de água, devido ao volume de chuvas, localizado à 6.6km à montante da cidade (20°13'44"S 42°56'36"W), com área de 4.000m ² e aproximadamente 05 metros de profundidade. O seu volume despejado de forma abrupta no talvegue, potencializou os estragos contabilizados que serão relatados abaixo no presente parecer.			
Situação de Anormalidade: Situação de emergência		Desastre Nível: II	

em conjunto com toda a equipe da Secretaria de Obras, Assistência Social, Agricultura e Meio Ambiente, Saúde, Secretaria de Governo e Gabinete. Contou com o apoio técnico do Consórcio Intermunicipal Multissetorial do Vale do Piranga – CIMVALPI.

F. MOBILIZAÇÃO E EMPREGO DE RECURSOS MATERIAIS:

A prefeitura disponibilizou 3 Retroescavadeiras, 3 Caminhões caçamba trucados, 2 Caminhões caçamba toco, 3 Caminhões pipa, sendo 1 próprio e 2 de cidades vizinhas, 1 Motoniveladora, 1 Caminhão Munck, 1 Caminhão Baú para mudanças, 2 tratores de pneu, 10 carros para atendimento das ocorrências, 1 Pá-carregadeira, 1 motosserra para corte das árvores caídas na área urbana e na área rural para desobstrução da via.

Todo o recurso aqui citado ainda não é suficiente para recuperar os estragos contabilizados em sua totalidade. Precisamos de apoio para reconstrução da cidade em diversos pontos, pois, a administração municipal não possui condições de empregar mais recursos para reconstrução e atendimento da população.

IV. CONCLUSÃO

Diante do exposto, conclui-se a apresentação geral das informações do desastre e atuação emergencial decorrente, e constata-se que os requisitos estabelecidos, nas normas vigentes para a decretação de situação de anormalidade, foram **cumpridos**.

Desta forma, **fundamenta-se a situação de anormalidade decretada**.

É o parecer.

Rio Doce, 31 de janeiro de 2024.

CLEBER PASSOS TEIXEIRA
Coordenador Municipal de Proteção e Defesa Civil



VERIFICAÇÃO DAS ASSINATURAS



Código para verificação: 5305-15FA-BAA6-DB99

Este documento foi assinado digitalmente pelos seguintes signatários nas datas indicadas:

- ✓ CLEBER PASSOS TEIXEIRA (CPF 057.XXX.XXX-85) em 31/01/2024 11:23:17 (GMT-03:00)
Papel: Assinante
Emitido por: Sub-Autoridade Certificadora 1Doc (Assinatura 1Doc)

Para verificar a validade das assinaturas, acesse a Central de Verificação por meio do link:

<https://riodoce.1doc.com.br/verificacao/5305-15FA-BAA6-DB99>



VERIFICAÇÃO DAS ASSINATURAS



Código para verificação: 7B09-4D77-D2C4-ECEB

Este documento foi assinado digitalmente pelos seguintes signatários nas datas indicadas:



MAURO PEREIRA MARTINS (CPF 399.XXX.XXX-87) em 31/01/2024 15:46:12 (GMT-03:00)

Papel: Assinante

Emitido por: AC DIGITAL MULTIPLA G1 << AC DIGITAL MAIS << Autoridade Certificadora Raiz Brasileira v5 (Assinatura ICP-Brasil)

Para verificar a validade das assinaturas, acesse a Central de Verificação por meio do link:

<https://riodoce.1doc.com.br/verificacao/7B09-4D77-D2C4-ECEB>



PREFEITURA MUNICIPAL DE SALINAS
ESTADO DE MINAS GERAIS

DECRETO Nº 10.818, DE 02 DE FEVEREIRO DE 2024

Declara situação de emergência nas áreas do Município de Salinas afetadas por Chuvas Intensas – COBRADE 1.3.2.1.4, conforme a Portaria nº 260, de 2 de fevereiro de 2022 do Ministério do Desenvolvimento Regional.

O PREFEITO MUNICIPAL DE SALINAS, Estado de Minas Gerais, no uso de suas atribuições legais, conferidas pela Lei Orgânica Municipal e art. 8º, VI, da Lei Federal nº 12.608, de 10 de abril de 2012;

CONSIDERANDO que as fortes chuvas ocorridas no dia 27 e 28 de janeiro de 2024, com precipitação acima de 160mm, provocaram alagamentos em diversos bairros e pontos do município, vindo a danificar vias públicas, residências, edificações, estradas rurais, passagens de acesso, calçamentos, queda de árvore, ademais foram registradas entrada de água em moradias, conforme Parecer Técnico da Coordenadoria Municipal da Defesa Civil nº 001/2024;

CONSIDERANDO que apesar das ações adotadas pelo Município de Salinas com recursos próprios, humanos e institucionais e, outrossim, a contratação de máquinas e equipamentos para serem empregados na recuperação das partes mais críticas da cidade, há necessidade de atuação de todos integrantes do Sistema Nacional de Proteção e Defesa Civil, com o objetivo de dar efetiva resposta aos desastres e danos humanos e materiais provocados pelas fortes chuvas ocorridas;

CONSIDERANDO que a motivação da classificação do desastre em Nível II, consta em Parecer Técnico nº 001/2024 da Defesa Civil do Município de Salinas, favorável à declaração da situação de anormalidade, nos seguintes termos: “Em decorrência das fortes chuvas registradas no município, os prejuízos públicos e privados, das avarias encontradas após o desastre, os gastos do Poder Público com recursos próprios, da necessidade de apoio externo com reconhecimento estadual e federal da situação, verifica-se que o nível atingido em questão refere-se ao desastre nível II de emergência de Tempestade Local/Convectiva- Chuvas



PREFEITURA MUNICIPAL DE SALINAS
ESTADO DE MINAS GERAIS

intensas”, conforme disposto no § 3º do Art. 5º da Portaria nº 260, de 2 de fevereiro de 2022, do Ministério do Desenvolvimento Regional;

CONSIDERANDO que o chefe do Poder Executivo Municipal poderá declarar Situação de Emergência quando for necessária a adoção de medidas administrativas excepcionais no território afetado por desastre nos termos do art. 4º da Portaria nº 260, de 2 de fevereiro de 2022;

DECRETA:

Art. 1º Fica declarado SITUAÇÃO DE EMERGÊNCIA nas áreas do Município atingidas por desastre classificado e codificado como Chuvas Intensas – COBRADE 1.3.2.1.4, conforme a Portaria nº 260, de 2 de fevereiro de 2022, do Ministério do Desenvolvimento Regional.

Art. 2º Fica autorizada a mobilização de todos os órgãos municipais para atuarem sob a direção da Coordenadoria Municipal de Defesa Civil nas ações de resposta ao desastre e reabilitação do cenário e reconstrução.

Art. 3º Fica autorizada a convocação de voluntários para reforçar as ações de resposta ao desastre e realização de campanhas de arrecadação de recursos junto à comunidade, com o objetivo de facilitar as ações de assistência à população afetada pelo desastre, sob a direção da Coordenadoria Municipal de Defesa Civil.

Art. 4º De acordo com o estabelecido nos incisos XI e XXV do artigo 5º da Constituição Federal, fica autorizado às autoridades administrativas e os agentes de defesa civil, diretamente responsáveis pelas ações de resposta aos desastres, em caso de risco iminente, a:

- I. penetrar nas casas, para prestar socorro ou para determinar a pronta evacuação;
- II. utilizar propriedades particulares, no caso de iminente perigo público, assegurada ao proprietário indenização ulterior, se houver dano.

Parágrafo único. Será responsabilizado o agente da defesa civil ou autoridade administrativa que se omitir de suas obrigações, relacionadas com a segurança global da população.



PREFEITURA MUNICIPAL DE SALINAS
ESTADO DE MINAS GERAIS

Art. 5º Com fulcro no inciso VIII do art. 75 da Lei nº 14.133, de 1º de abril de 2021, sem prejuízo das disposições da Lei de Responsabilidade Fiscal (LC 101/2000), é dispensável a licitação nos casos de emergência ou de calamidade pública, quando caracterizada urgência de atendimento de situação que possa ocasionar prejuízo ou comprometer a continuidade dos serviços públicos ou a segurança de pessoas, obras, serviços, equipamentos e outros bens, públicos ou particulares, e somente para aquisição dos bens necessários ao atendimento da situação emergencial ou calamitosa e para as parcelas de obras e serviços que possam ser concluídas no prazo máximo de 1 (um) ano, contado da data de ocorrência da emergência ou da calamidade, vedadas a prorrogação dos respectivos contratos e a recontração de empresa já contratada com base no disposto no citado inciso.

Art. 6º Este Decreto tem validade de 180 (cento e oitenta) dias e entra em vigor na data de sua publicação.

Salinas/MG, 02 de fevereiro de 2024.

JOAQUIM NERES XAVIER DIAS
Prefeito do Município de Salinas/MG

Condições meteorológicas entre 23 e 27 de janeiro de 2024

Nº Documento:

s/n

Revisão: A

Página 1 de 11

Revisão

Vigência

Motivo da revisão

Distribuição:

Elaboração: OP/PE

Participação:

Referência:

Material: Serviço:

Autenticação: Não se aplica

Elaborado por:

Arthur Chaves de Paiva Neto – OP/PE

Verificado por:

Ruany Gomes Xavier Maia – OP/PE

Aprovado por:

Adelmo Antônio Correia – OP/PE

Data:

26/03/2024

Condições meteorológicas entre 23 e 27 de janeiro de 2024

Nº Documento:	s/n	Revisão: A	Página 2 de 11
----------------------	-----	-------------------	-----------------------

1) Descrição do evento meteorológico

Entre os dias 23 e 27 de janeiro de 2024, houve a formação de um intenso episódio de Zona de Convergência do Atlântico Sul (ZCAS), como pode ser visto na figura 1. Este evento contribuiu para ocorrência de grandes volumes de chuva, tempestades acompanhadas por milhares de descargas elétricas atmosféricas e ventos fortes.

Na figura 2 encontram-se imagens do satélite GOES-16 para o período, com realce de temperatura, disponibilizados pelo Instituto Nacional de Pesquisas Espaciais (INPE). A escala de cores das imagens indica a temperatura do topo das nuvens, indo do preto (100°C) ao branco (-100°C). Quanto mais frio o topo da nuvem, maior sua altura, indicando nuvens de grande desenvolvimento vertical, associadas a forte instabilidade e tempestades com raios, ventos fortes e volumes significativos de precipitação.

Pode-se observar nestas imagens a formação de núcleos convectivos intensos, responsáveis pelas tempestades que se desenvolveram sobre o estado neste período, atingindo quase todas as regiões de Minas em períodos diversos, mas principalmente o centro e faixa norte de Minas. Além disso, nuvens de pequeno desenvolvimento vertical também foram responsáveis por acumulados significativos de chuvas, como mostram as observações nas estações meteorológicas para o período.

Condições meteorológicas entre 23 e 27 de janeiro de 2024

Nº Documento:	s/n	Revisão: A	Página 3 de 11
---------------	-----	------------	----------------

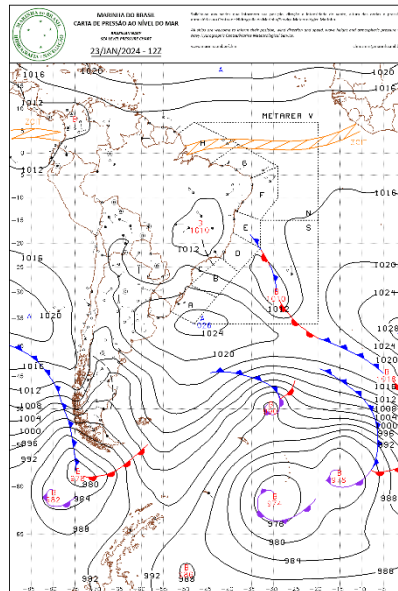

(a)

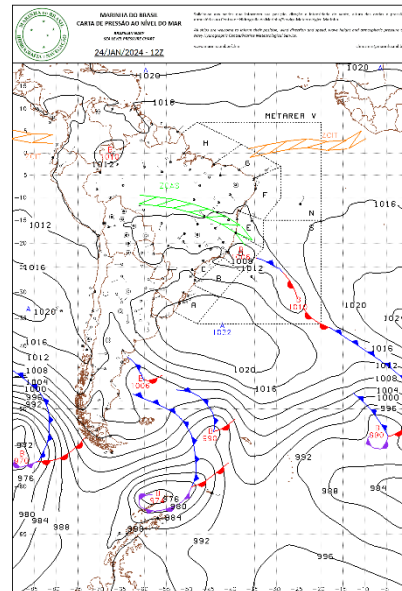

(b)

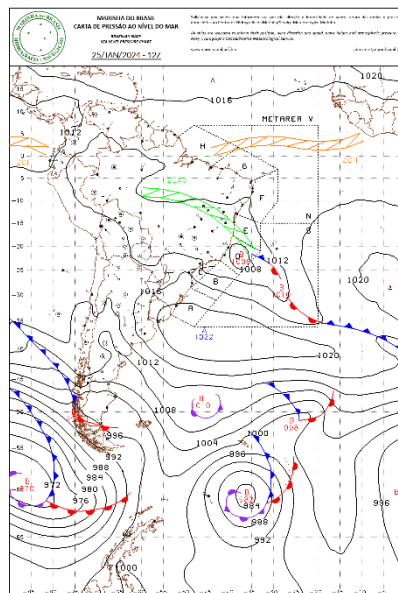

(c)

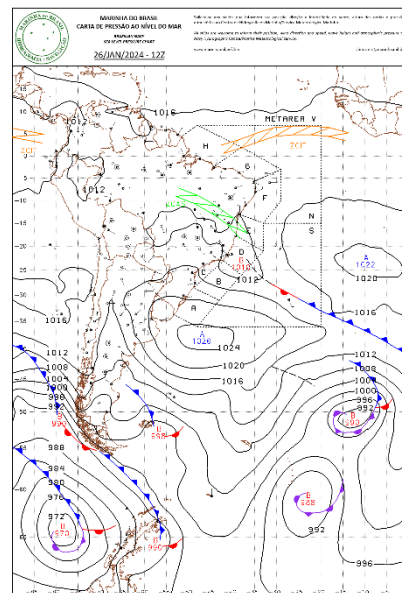

(d)

Condições meteorológicas entre 23 e 27 de janeiro de 2024**Nº Documento:**

s/n

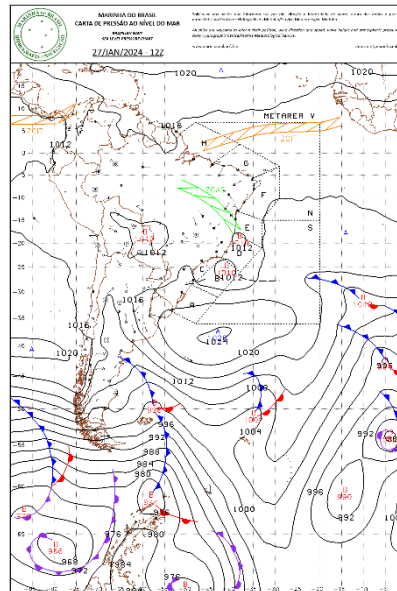
Revisão: A**Página 4 de 11**

(e)

**Figura 1 - Carta Sinótica em superfície dos dias 23 (a), 24 (b), 25 (c), 26 (d) e 27 de janeiro de 2024.
Fonte: Marinha do Brasil.**

Condições meteorológicas entre 23 e 27 de janeiro de 2024

Nº Documento:

s/n

Revisão: A

Página 5 de 11

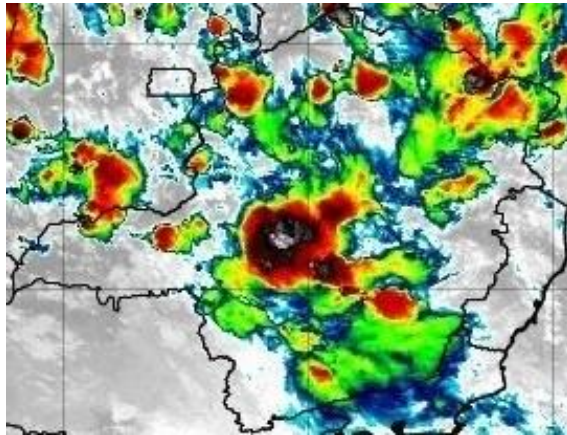

(a)

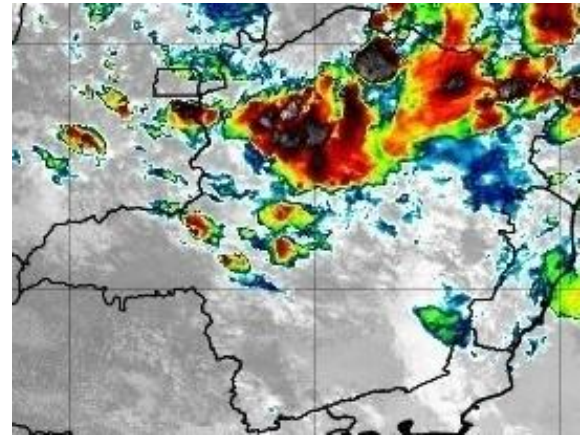

(b)

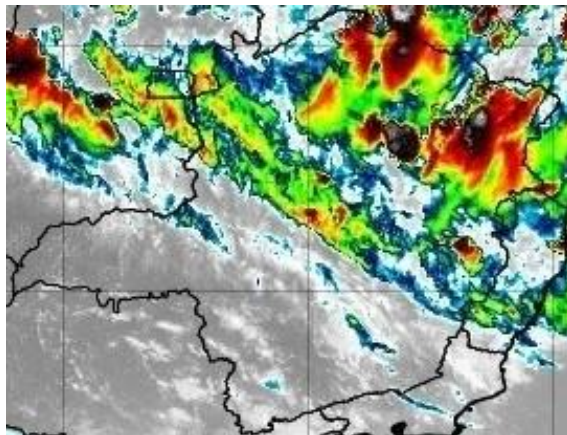

(c)



(d)

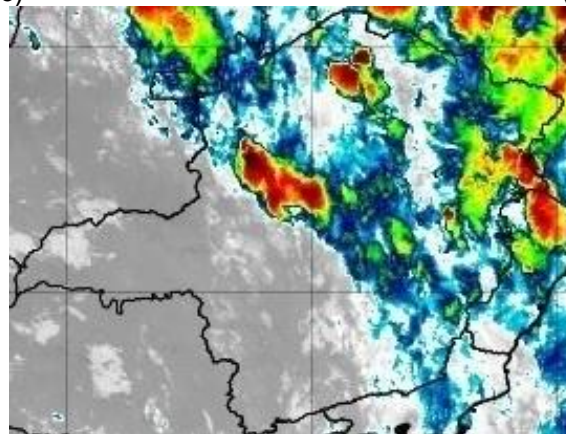

(e)



Figura 2 – Seleção de Imagem de Satélite dos dias 23 (a), 24 (b), 25 (c), 26 (d) e 27 (e) de janeiro de 2024.
Fonte: INPE.

Condições meteorológicas entre 23 e 27 de janeiro de 2024

Nº Documento:

s/n

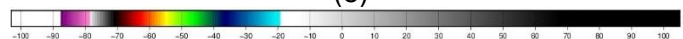
Revisão: A

Página 6 de 11

A Rede Integrada Nacional de Detecção de Descargas Atmosféricas (RINDAT) é uma rede de sensores especializados e centrais de processamento que permitem detectar, em tempo real, as descargas atmosféricas nuvem-solo, isto é, a maior parte das descargas que atingem o solo, em parte do território brasileiro. Atualmente, a RINDAT é constituída pelas seguintes instituições: CEMIG, FURNAS e SIMEPAR.

A figura 3 ilustra os registros de descargas atmosféricas em Minas Gerais feitos pelos sensores da RINDAT entre os dias 23 e 27 de janeiro de 2024 com pontos vermelhos. Concordando com o que já foi exposto, vê-se que praticamente todo o estado de Minas Gerais foi atingido por tempestades elétricas consideráveis.



Figura 3 - Localização dos raios registrados entre os dias 23 e 27 de janeiro de 2024. Fonte: RINDAT

Na figura 4 encontram-se os dados de rajadas de vento máximas, em km/h, registradas entre os dias 23 e 27 de janeiro de 2024, com base nas estações automáticas do Instituto Nacional de

Condições meteorológicas entre 23 e 27 de janeiro de 2024			
Nº Documento:	s/n	Revisão: A	Página 7 de 11

Meteorologia (INMET). Nesta imagem, vê-se que diversas estações do estado registraram rajadas de vento superiores a 60 km/h, com destaque para as regiões central, sul e leste, com rajadas que chegaram aos 86 km/h.

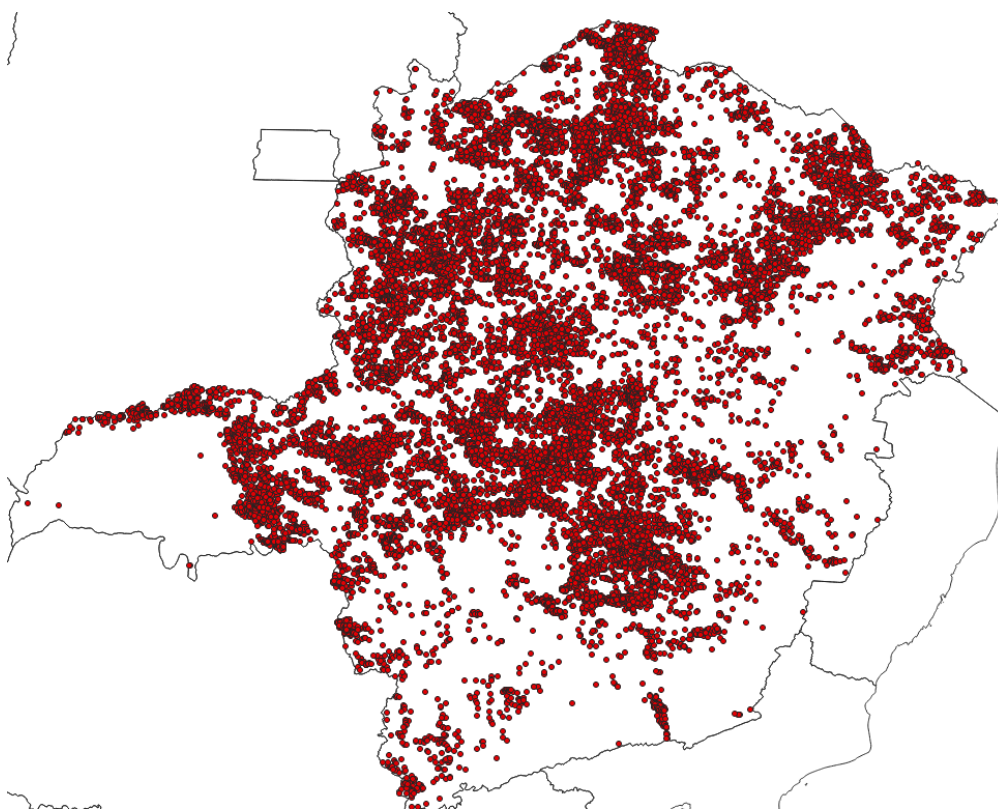

Figura 4 – Rajadas de vento (Km/h) máximas registradas entre os dias 23 e 27 de janeiro de 2024.
Fonte: INMET

Abaixo, na figura 5a, encontram-se os dados de pluviometria para o Brasil acumulados entre os dias 23 e 27 de janeiro de 2024, também com base nas estações do INMET. Este mapa foi elaborado com o uso de dados de estações meteorológicas pertencentes ao instituto e, por padrão internacional, utilizam os registros de chuva das 12 UTC do dia anterior às 12 UTC dos dias em questão. Por este motivo, foi utilizado o mapa do dia 28/12 para ilustrar o acumulado nos 05 dias anteriores, foi elaborado também o mapa presente na figura 5b, ainda baseado nas estações do INMET, com os totais acumulados em 5 dias, para mostrar em detalhes os acumulados no estado. Neste mapa vê-se que diversas estações tiveram registros significativos de chuva, passando dos

Condições meteorológicas entre 23 e 27 de janeiro de 2024

Nº Documento:

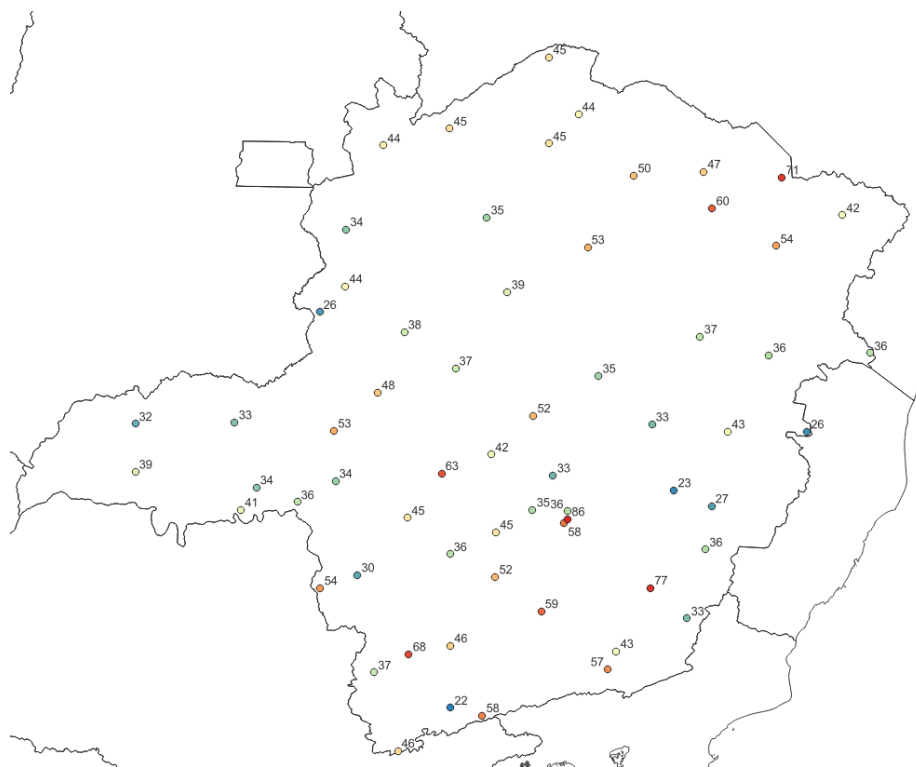
s/n

Revisão: A

Página 8 de 11

60 mm, mas com destaque para a faixa Norte, com várias estações registrando valores acima de 100 mm acumulados.



Figura 5a - Pluviometria acumulada (mm) entre os dias 23 e 27 de janeiro de 2024. Fonte: INMET.

Condições meteorológicas entre 23 e 27 de janeiro de 2024**Nº Documento:**

s/n

Revisão: A**Página 9 de 11****Figura 5b - Pluviometria acumulada entre os dias 23 e 27 de janeiro de 2024. Fonte dos dados: INMET.****2) Impactos**

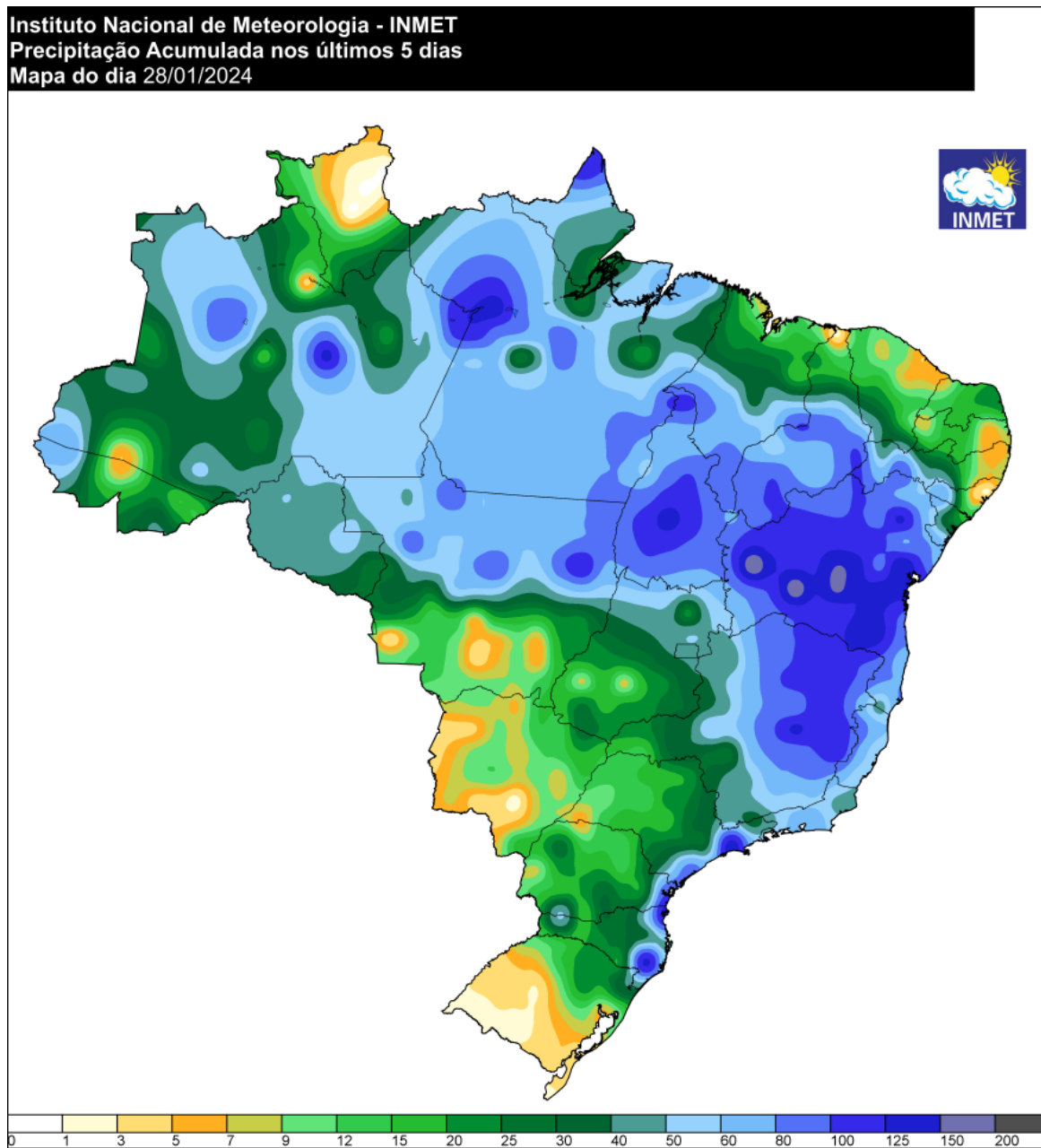
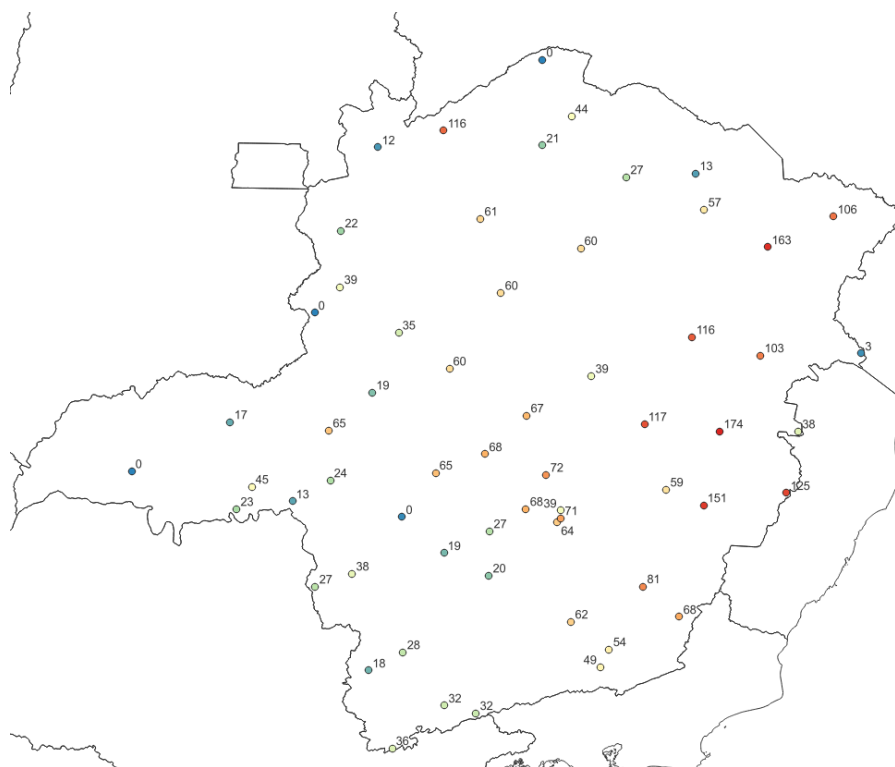
Diversas regiões no estado registraram as consequências destes eventos, principalmente alagamentos, queda de árvores, vendaval e enxurradas diretamente relacionados às tempestades. Houve danos em ruas, residências e estabelecimentos comerciais em diversas regiões de Minas Gerais. Abaixo encontram-se algumas reportagens sobre este período:

<https://g1.globo.com/mg/minas-gerais/noticia/2024/01/23/temporal-provoca-alagamentos-em-belo-horizonte-e-regiao-metropolitana.ghtml>

<https://www1.folha.uol.com.br/cotidiano/2024/01/temporal-deixa-rastro-de-caos-em-belo-horizonte.shtml>

<https://g1.globo.com/mg/vales-mg/noticia/2024/01/25/cinco-dias-depois-do-temporal-governador-valadares-volta-a-ser-castigada-pela-chuva.ghtml>

Condições meteorológicas entre 23 e 27 de janeiro de 2024**Nº Documento:**

s/n

Revisão: A

Página 10 de 11

<https://www.em.com.br/gerais/2024/01/6791667-bh-temporal-deixa-carros-empilhados-na-barragem-santa-lucia.html>

<https://www.terra.com.br/planeta/noticias/mg-forte-temporal-causa-alagamentos-queda-de-arvores-e-interdicoes-em-belo-horizonte,8db8d1d50b130aac8ed94cc59c07d3247r3ozbj6.html>

Na classificação e codificação brasileira de desastres (COBRADE) os eventos que atingiram Minas Gerais no período se encaixam nos seguintes códigos:

1.2.2.0.0 – Enxurradas;

1.2.3.0.0 – Alagamentos;

1.3.2.1.2 – Tempestade com intensa atividade elétrica;

1.3.2.1.4 – Chuvas intensas;

1.3.2.1.5 – Vendaval.

3) Conclusões

Pelo exposto acima fica claro que, entre os dias 23 e 27 de janeiro de 2024, o estado de Minas Gerais foi atingido pela combinação de VCAN com passagem de frentes frias. Esta combinação provocou diversas tempestades, com chuva intensa, fortes rajadas de vento e descargas elétricas atmosféricas. Na tabela abaixo encontra-se um resumo dos horários críticos por região de Minas.

Malha	Início	Término
Centro	23/01/2024 00:00	26/01/2024 22:00
Leste	23/01/2024 00:00	27/01/2024 23:00
Norte	23/01/2024 00:00	27/01/2024 23:59
Oeste	23/01/2024 01:00	26/01/2024 23:00
Mantiqueira	23/01/2024 00:00	26/01/2024 20:00
Sul	23/01/2024 00:00	26/01/2024 22:00
Triângulo	23/01/2024 01:00	26/01/2024 14:00

Tabela 1 – Resumo dos horários críticos

Condições meteorológicas entre 23 e 27 de janeiro de 2024

Nº Documento:	s/n	Revisão: A	Página 11 de 11
----------------------	-----	-------------------	-----------------

4) Referências bibliográficas:

Mapa de precipitação acumulada do INMET: <https://tempo.inmet.gov.br/PrecAcumulada>

Imagens de satélite (GOES – 16): <http://satelite.cptec.inpe.br/acervo/goes16.formulario.logic>

Cartas Sinóticas: <https://www.marinha.mil.br/chm/dados-do-smm-cartas-sinoticas/cartas-sinoticas>