



RELATÓRIO DE SITUAÇÃO DE EMERGÊNCIA

Dados do Evento

- I. **Evento:** 20240226-3
- II. **Período do Evento:** 19/01/2024 00:00 a 22/01/2024 23:59
- III. **Publicação:** 28/03/2024 21:00

IV. COBRADE:

1.2.3.0.0

Grupo: Hidrológico
Subgrupo: Alagamentos

1.3.2.1.2

Grupo: Meteorológico
Subgrupo: Tempestades
Tipo: Tempestade Local / Convectiva
Subtipo: Tempestade de Raios

1.3.2.1.3

Grupo: Meteorológico
Subgrupo: Tempestades
Tipo: Tempestade Local / Convectiva
Subtipo: Granizo

1.3.2.1.4

Grupo: Meteorológico
Subgrupo: Tempestades
Tipo: Tempestade Local / Convectiva
Subtipo: Chuvas Intensas

1.3.2.1.5

Grupo: Meteorológico
Subgrupo: Tempestades
Tipo: Tempestade Local / Convectiva
Subtipo: Vendaval

- V. **Interrupções:** Ver Anexo IV
- VI. **Decreto:** Não se aplica
- VII. **Relatório de Evidências:** 20240226-3

Evidências

- I. **Relatório:** 20240226-3
- II. **Informações do Decreto:** Não se aplica
- III. **Descrição do Evento**

Este relatório apresenta relato e evidências do Evento que gerou interrupções classificadas e expurgadas como Interrupções em Situação de Emergência conforme Item 208 do Módulo 1 do PRODIST que estabelece que podem ser consideradas Interrupções em Situação de Emergência aquelas decorrentes de Evento cujo somatório do CHI seja superior ao calculado pela equação:

$$CHI > 2.612 \times N^{0,35}$$

Onde N = número de consumidores da distribuidora do mês de outubro do ano anterior ao período de apuração.

$$\therefore CHI > 713.367,83$$

No período entre os dias 19 e 22 de janeiro de 2024, o estado de Minas Gerais, devido ao deslocamento de uma frente fria e de cavados, foi afetado por tempestades com chuvas intensas, acompanhadas de descargas atmosféricas, ventos fortes e queda de granizo, conforme detalhado no laudo meteorológico em anexo.

O detalhamento abaixo resume, por regional de distribuição da Cemig D, o período crítico e a abrangência do evento conforme apresentado em laudo meteorológico:

Regionais	Período
Centro	19/01/2024 01:00 à 22/01/2024 23:00
Leste	19/01/2024 03:00 à 22/01/2024 23:59
Norte	19/01/2024 11:00 à 22/01/2024 23:59
Oeste	19/01/2024 00:00 à 22/01/2024 23:59
Mantiqueira	19/01/2024 03:00 à 21/01/2024 23:00
Sul	19/01/2024 00:00 à 22/01/2024 23:59
Triângulo	19/01/2024 00:00 à 22/01/2024 23:59

Ademais, faz-se importante destacar que, para fins de seleção das interrupções decorrentes do evento, fez-se o uso a lista de Fatos Geradores definidas pelo Anexo 8.C do Módulo 8 do PRODIST, tendo sido os expurgos restritos as ocorrências de causa Meio Ambiente (Árvore ou Vegetação, Vento, Descargas Atmosféricas, Inundação, Erosão) e as causas Não Programadas e Não Classificadas quando associadas a condições atmosféricas adversas devido ao evento.

IV. Danos ao Sistema Elétrico

Durante o período do evento, foram registradas ocorrências emergenciais devido a danos diretos aos ativos, principalmente em virtude de descargas atmosféricas, ventos e queda de vegetação sobre a rede de distribuição, os principais fatos geradores associados ao evento. Além disso, as maiores quantidades de ocorrências foram verificadas nas regiões Leste e Sul.

A tabela a seguir representa a quantidade de dispositivos, por tipo, que foram operados durante o evento.

Equipamento	Quantidade Operado
Disjuntor - Linha de Distribuição	8
Disjuntor - SE	5
Disjuntor - Alimentador	26
Religador	903
Seccionalizador	30
Regulador de Tensão	5
Chave Fusível Repetidora MT	553
Chave Fusível Derivação MT	1655
Chave Seccionadora MT	134
Chave Faca Adaptada	68
Transformador de Distribuição	2696
Interrupção Individual	2

O reflexo das ocorrências foram 6.085 interrupções classificadas como expurgáveis conforme pode ser observado no Anexo deste documento, detalhadas com seus horários individuais, quantidades de consumidores afetados e causas.

V. Relato Técnico

Quando da existência de um evento, a rede de distribuição pode ser afetada por ocorrências associadas ao meio ambiente (não gerenciáveis) ou relacionadas a operação do sistema (gerenciáveis). Nesse sentido, cabe destacar que a Cemig D despacha suas equipes de forma eficiente sem distinção da causa raiz, uma vez que o fato gerador somente é confirmado in loco, incluindo as ocorrências emergenciais sem serviços executados, que podem atrasar o atendimento de ocorrências com desligamentos. Durante o evento, foram encontradas situações de difícil acesso, estradas interditadas em virtude de alagamentos e queda de vegetação, o que comprometeu o tempo de atendimento.

O gráfico abaixo apresenta a curva de consumidores interrompidos no período.

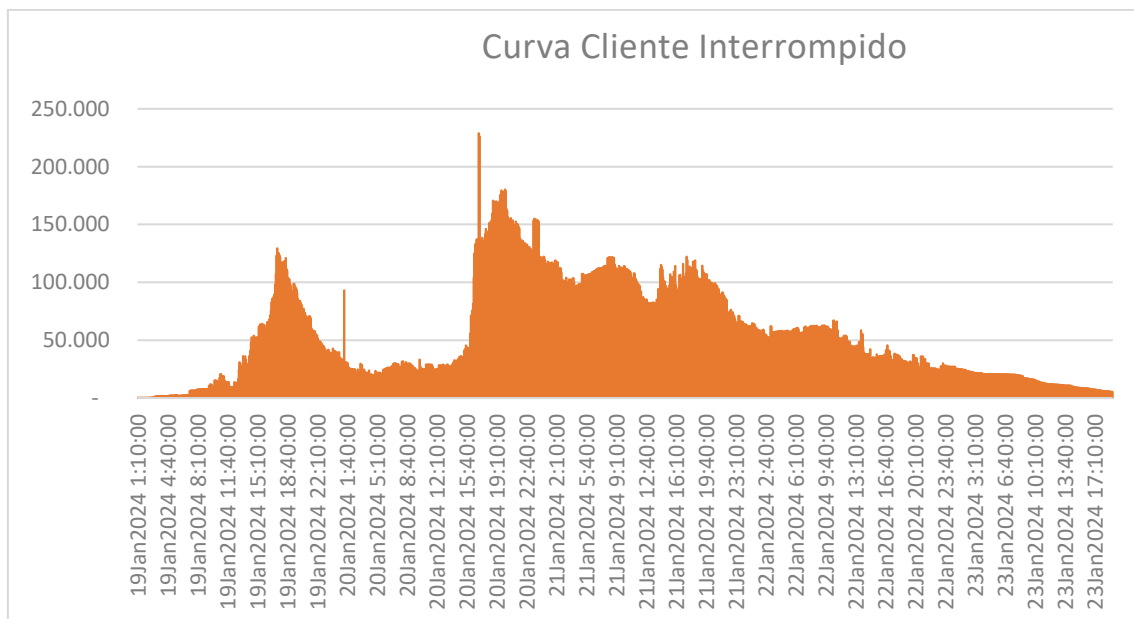



Ações de Restabelecimento

Para realizar o atendimento das ocorrências registradas nesses dias e restabelecer a energia elétrica ao redor do estado, foram usadas a quantidade abaixo de equipes:

19/01/2024 – 518 Turmas
20/01/2024 – 638 Turmas
21/01/2024 – 695 Turmas
22/01/2024 – 724 Turmas
>23/01/2024 – 548 Turmas

A distribuição dessas equipes ao longo do estado pode ser verificada abaixo, que representa a quantidade de equipes por malha regional da Cemig D:

Centro – 436 Turmas
Leste – 885 Turmas
Mantiqueira – 325 Turmas
Norte – 418 Turmas
Oeste – 321 Turmas
Sul – 402 Turmas
Triângulo – 336 Turmas

VI. Indicadores de Tempo de Atendimento

Tempo Médio de Preparação (TMP em minutos): 770,57

Tempo Médio de Deslocamento (TMD em minutos): 33,63

Tempo Médio de Execução (TME em minutos): 21,25

VII. Unidades Consumidoras Atingidas: 1.599.920

VIII. Municípios Atingidos: ABADIA DOS DOURADOS, ABAETE, ABRE CAMPO, ACAIACA, ACUCENA, AGUA BOA, AGUA COMPRIDA, AGUANIL, AGUAS FORMOSAS, AGUAS VERMELHAS, AIMORES, AIURUOCA, ALAGOA, ALBERTINA, ALFENAS, ALFREDO VASCONCELOS, ALMENARA, ALPERCATA, ALPINOPOLIS, ALTEROSA, ALTO RIO DOCE, ALVARENGA, ALVINOPOLIS, ALVORADA DE MINAS, AMPARO DA SERRA, ANDRADAS, ANDRELANDIA, ANGELANDIA, ANTONIO CARLOS, ANTONIO DIAS, ARACAI, ARACITABA, ARACUAI, ARAGUARI, ARANTINA, ARAPORA, ARAUJOS, ARAXA, ARCOS, AREADO, ARICANDUVA, ARINOS, ATALEIA, AUGUSTO DE LIMA, BAEPENDI, BALDIM, BAMBUI, BARAO DE COCAIS, BARBACENA, BARRA LONGA, BARROSO, BELA VISTA DE MINAS, BELMIRO BRAGA, BELO HORIZONTE, BELO ORIENTE, BELO VALE, BERILO, BERIZAL, BERTOPOLIS, BETIM, BIAS FORTES, BIQUINHAS, BOA ESPERANCA, BOCAINA DE MINAS, BOCAIUVA, BOM DESPACHO, BOM JARDIM DE MINAS, BOM JESUS DA PENHA, BOM JESUS DO AMPARO, BOM JESUS DO GALHO, BOM SUCESSO, BONFIM, BONFINOPOLIS DE MINAS, BONITO DE MINAS, BORDA DA MATA, BOTELHOS, BOTUMIRIM, BRAS PIRES, BRASILANDIA DE MINAS, BRASILIA DE MINAS, BRASOPOLIS, BRAUNAS, BRUMADINHO, BUENOPOLIS, BUGRE, BURITIS, BURITIZEIRO, CABECEIRA GRANDE, CABO VERDE, CACHOEIRA DE MINAS, CACHOEIRA DOURADA, CAETANOPOLIS, CAETE, CAIANA, CALDAS, CAMACHO, CAMBUQUIRA, CAMPANARIO, CAMPANHA, CAMPESTRE, CAMPINA VERDE, CAMPO AZUL, CAMPO BELO, CAMPO DO MEIO, CAMPO FLORIDO, CAMPOS ALTOS, CAMPOS GERAIS, CANA VERDE, CANAPOLIS, CANDEIAS, CANTAGALO, CAPARAO, CAPELA NOVA, CAPELINHA, CAPETINGA, CAPIM BRANCO, CAPINOPOLIS, CAPITAO ANDRADE, CAPITAO ENEAS, CAPITOLIO, CARAI, CARANAIBA, CARANDAI, CARANGOLA, CARATINGA, CARBONITA, CAREACU, CARLOS CHAGAS, CARMESIA, CARMO DA MATA, CARMO DE MINAS, CARMO DO CACHOEIRA, CARMO DO CAJURU, CARMO DO PARANAIBA, CARMO DO RIO CLARO, CARMOPOLIS DE MINAS, CARNEIRINHO, CARRANCAS, CARVALHOPOLIS, CARVALHOS, CASA GRANDE, CASSIA, CATAS ALTAS, CATAS ALTAS DA NORUEGA, CATUJI, CATUTI, CAXAMBU, CEDRO DO ABAETE, CENTRAL DE MINAS, CENTRALINA, CHACARA, CHALE, CHAPADA DO NORTE, CHAPADA GAUCHA, CHIADOR, CIPOTANEA, CLARAVAL, CLARO DOS POCOES, CLAUDIO, COLUNA, COMENDADOR GOMES, COMERCINHO, CONCEICAO APARECIDA, CONCEICAO DA BARRA MINAS, CONCEICAO DAS ALAGOAS, CONCEICAO DAS PEDRAS, CONCEICAO DE IPANEMA, CONCEICAO DO MATO DENTRO, CONCEICAO DO PARA,



CONCEICAO DO RIO VERDE, CONCEICAO DOS OUROS, CONEGO MARINHO, CONFINES, CONGONHAL, CONGONHAS, CONGONHAS DO NORTE, CONQUISTA, CONSELHEIRO LAFAIETE, CONSELHEIRO PENA, CONTAGEM, COQUEIRAL, CORACAO DE JESUS, CORDISBURGO, CORDISLANDIA, CORINTO, COROACI, COROMANDEL, CORONEL FABRICIANO, CORONEL MURTA, CORONEL PACHECO, CORONEL XAVIER CHAVES, CORREGO DANTA, CORREGO FUNDO, CORREGO NOVO, COUTO MAGALHAES DE MINAS, CRISOLITA, CRISTAIS, CRISTALIA, CRISTIANO OTONI, CRISTINA, CRUCILANDIA, CRUZILIA, CUPARAQUE, CURRAL DE DENTRO, CURVELO, DATAS, DELFIM MOREIRA, DELFINOPOLIS, DESTERRO DE ENTRE RIOS, DESTERRO DO MELO, DIAMANTINA, DIOGO DE VASCONCELOS, DIONISIO, DIVINO, DIVINO DAS LARANJEIRAS, DIVINOLANDIA DE MINAS, DIVINOPOLIS, DIVISA NOVA, DIVISOPOLIS, DOM BOSCO, DOM CAVATI, DOM JOAQUIM, DOM SILVERIO, DOM VICOSO, DORES DE CAMPOS, DORES DE GUANHAES, DORES DO INDAIA, DORES DO TURVO, DORESOPOLIS, ELOI MENDES, ENGENHEIRO CALDAS, ENGENHEIRO NAVARRO, ENTRE RIOS DE MINAS, ESMERALDAS, ESPERA FELIZ, ESPINOSA, ESPIRITO SANTO DO DOURADO, ESTRELA DALVA, ESTRELA DO INDAIA, ESTRELA DO SUL, EWBANK DA CAMARA, FAMA, FARIA LEMOS, FELICIO DOS SANTOS, FELISBURGO, FELIXLANDIA, FERNANDES TOURINHO, FERROS, FERVEDOURO, FLORESTAL, FORMIGA, FORMOSO, FORTALEZA DE MINAS, FRANCISCO BADARO, FRANCISCO DUMONT, FRANCISCO SA, FRANCISOPOLIS, FREI GASPAR, FREI INOCENCIO, FREI LAGONEGRO, FRONTEIRA, FRONTEIRA DOS VALES, FRUTA DE LEITE, FRUTAL, FUNILANDIA, GALILEIA, GAMELEIRAS, GLAUCILANDIA, GOIABEIRA, GOIANA, GONCALVES, GONZAGA, GOUVEIA, GOVERNADOR VALADARES, GRAO MOGOL, GRUPIARA, GUANHAES, GUAPE, GUARACIABA, GUARACIAMA, GUARANESIA, GUARDA MOR, GUAXUPE, GURINHATA, IAPU, IBERTIOGA, IBIA, IBIRACATU, IBIRACI, IBIRITE, IBITIURA DE MINAS, IBITURUNA, ICARAI DE MINAS, IGARAPE, IGARATINGA, IGUATAMA, IJACI, ILCINEA, IMBE DE MINAS, INCONFIDENTES, INDAIABIRA, INDIANOPOLIS, INGAI, INHAPIM, INHAUMA, INIMUTABA, IPABA, IPANEMA, IPATINGA, IPUIUNA, IRAI DE MINAS, ITABIRA, ITABIRINHA DE MANTENA, ITABIRITO, ITACARAMBI, ITAGUARA, ITAIBE, ITAJUBA, ITAMARANDIBA, ITAMBACURI, ITAMBE DO MATO DENTRO, ITAMONTE, ITANHANDU, ITANHOMI, ITAPAGIPE, ITAPECERICA, ITATIAIUCU, ITAU DE MINAS, ITAUNA, ITAVERAVA, ITINGA, ITUETA, ITUIUTABA, ITUMIRIM, ITURAMA, ITUTINGA, JABOTICATUBAS, JACINTO, JACUI, JACUTINGA, JAGUARACU, JAIBA, JAMPURUCA, JANAUBA, JANUARIA, JAPARAIBA, JAPONVAR, JECEABA, JENIPAPO DE MINAS, JEQUERI, JEQUITAI, JEQUITIBA, JEQUITINHONHA, JESUANIA, JOAIMA, JOANESIA, JOAO MONLEVADE, JOAO PINHEIRO, JOAQUIM FELICIO, JORDANIA, JOSE GONCALVES DE MINAS, JOSE RAYDAN, JOSENOPOLIS, JUATUBA, JUIZ DE FORA, JURAMENTO, JURUAIA, JUVENILIA, LADAINHA, LAGAMAR, LAGOA DA PRATA, LAGOA DOURADA, LAGOA FORMOSA, LAGOA GRANDE, LAGOA SANTA, LAJINHA, LAMBARI, LAMIM, LASSANCE, LAVRAS, LEANDRO FERREIRA, LEME DO PRADO, LIBERDADE, LIMA DUARTE, LIMEIRA DO OESTE, LONTRA, LUISLANDIA, LUMINARIAS, LUZ, MACHACALIS, MACHADO, MADRE DE DEUS DE MINAS, MALACACHETA, MAMONAS, MANGA, MANTENA, MAR DE ESPANHA, MARIA DA FE, MARIANA, MARILAC, MARIO CAMPOS, MARLIERIA, MARMELOPOLIS, MARTINHO CAMPOS, MATA VERDE, MATERLANDIA, MATEUS LEME, MATHIAS LOBATO, MATIAS BARBOSA, MATIAS CARDOSO, MATOZINHOS, MATUTINA, MEDEIROS, MEDINA, MENDES PIMENTEL, MESQUITA, MINAS NOVAS, MINDURI, MIRABELA, MIRAVANIA, MOEDA, MOEMA, MONJOLOS, MONSENHOR PAULO, MONTALVANIA, MONTE ALEGRE DE MINAS, MONTE AZUL, MONTE BELO, MONTE CARMELO, MONTE SIAO, MONTES CLAROS, MORADA NOVA DE MINAS, MORRO DA GARCA, MORRO DO PILAR, MUTUM, MUZAMBINHO, NACIP RAYDAN, NANUQUE, NATALANDIA, NAZARENO, NEPOMUCENO, NINHEIRA, NOVA BELEM, NOVA ERA, NOVA LIMA, NOVA MODICA, NOVA PONTE, NOVA PORTEIRINHA, NOVA REZENDE, NOVA SERRANA, NOVA UNIAO, NOVO CRUZEIRO, NOVO ORIENTE DE MINAS, NOVORIZONTE, OLARIA, OLHOS DAGUA, OLIMPIO NORONHA, OLIVEIRA, ORATORIOS, ORIZANIA, OURO BRANCO, OURO FINO, OURO PRETO, OURO VERDE DE MINAS, PADRE CARVALHO, PADRE PARAISO, PAI PEDRO, PAINEIRAS, PAINS, PALMOPOLIS, PAPAGAIOS, PARA DE MINAS, PARACATU, PARAGUACU, PARAISOPOLIS, PARAOPEBA, PASSA QUATRO, PASSA TEMPO, PASSA VINTE, PASSABEM, PASSOS, PATOS DE MINAS, PATROCINIO, PAULISTAS, PAVAO, PECANHA, PEDRA AZUL, PEDRA BONITA, PEDRA DO INDAIA, PEDRALVA, PEDRAS MARIA DA CRUZ, PEDRINOPOLIS, PEDRO LEOPOLDO, PEQUERI, PEQUI, PERDIGAO, PERDIZES, PERDOES, PERIQUITO, PESCADOR, PIAU, PIEDADE DE CARATINGA, PIEDADE DE PONTE NOVA, PIEDADE DO RIO GRANDE, PIEDADE DOS GERAIS, PIMENTA, PINGO D AGUA, PINTOPOLIS, PIRACEMA, PIRAJUBA, PIRANGA, PIRANGUCU, PIRAPORA, PITANGUI, PIUMHI, POCO FUNDO, POCRANE, POMPEU, PONTE NOVA, PONTO CHIC, PORTEIRINHA, PORTO FIRME, POTE, POUSO ALEGRE, POUSO ALTO, PRADOS, PRATA, PRATAPOLIS, PRATINHA, PRESIDENTE BERNARDES, PRESIDENTE JUSCELINO, PRESIDENTE KUBITSCHEK, PRESIDENTE OLEGARIO, PRUDENTE DE MORAIS, QUARTEL GERAL, QUELUZITO, RAPOSOS, RAUL SOARES, RESENDE COSTA, RESPLENDOR, RESSAQUINHA, RIACHINHO, RIACHO DOS MACHADOS, RIBEIRAO DAS NEVES, RIBEIRAO VERMELHO, RIO ACIMA, RIO CASCA, RIO DO PRADO, RIO DOCE, RIO

ESPERA, RIO MANSO, RIO PARANAIBA, RIO PARDO DE MINAS, RIO PIRACICABA, RIO PRETO, RIO VERMELHO, RITAPOLIS, ROMARIA, RUBELITA, RUBIM, SABARA, SABINOPOLIS, SACRAMENTO, SALINAS, SANTA BARBARA, SANTA BARBARA DO LESTE, SANTA BARBARA DO TUGURIO, SANTA BARBARA MONTE VERDE, SANTA CRUZ DE SALINAS, SANTA CRUZ DO ESCALVADO, SANTA EFIGENIA DE MINAS, SANTA FE DE MINAS, SANTA HELENA DE MINAS, SANTA JULIANA, SANTA LUZIA, SANTA MARIA DE ITABIRA, SANTA MARIA DO SUACUI, SANTA RITA DE CALDAS, SANTA RITA DE IBITIPOCA, SANTA RITA DE MINAS, SANTA RITA DO ITUETO, SANTA RITA DO JACUTINGA, SANTA RITA DO SAPUCAI, SANTA ROSA DA SERRA, SANTA VITORIA, SANTANA DA VARGEM, SANTANA DE PIRAPAMA, SANTANA DO DESERTO, SANTANA DO GARAMBEU, SANTANA DO JACARE, SANTANA DO PARAISO, SANTANA DO RIACHO, SANTANA DOS MONTES, SANTO ANTONIO DO AMPARO, SANTO ANTONIO DO GRAMA, SANTO ANTONIO DO ITAMBE, SANTO ANTONIO DO JACINTO, SANTO ANTONIO DO MONTE, SANTO ANTONIO DO RETIRO, SANTO ANTONIO RIO ABAIXO, SANTO HIPOLITO, SANTOS DUMONT, SAO BENTO ABADÉ, SAO BRAS DO SUACUI, SAO DOMINGOS DAS DORES, SAO DOMINGOS DO PRATA, SAO FELIX DE MINAS, SAO FRANCISCO, SAO FRANCISCO DE PAULA, SAO FRANCISCO DE SALES, SAO FRANCISCO DO GLORIA, SAO GERALDO DA PIEDADE, SAO GERALDO DO BAIXIO, SAO GONCALO DO PARA, SAO GONCALO DO RIO ABAIXO, SAO GONCALO DO RIO PRETO, SAO GONCALO DO SAPUCAI, SAO GOTARDO, SAO JOAO BATISTA GLORIA, SAO JOAO DA LAGOA, SAO JOAO DA MATA, SAO JOAO DA PONTE, SAO JOAO DAS MISSOES, SAO JOAO DEL REI, SAO JOAO DO MANTENINHA, SAO JOAO DO ORIENTE, SAO JOAO DO PARAISO, SAO JOAO EVANGELISTA, SAO JOAQUIM DE BICAS, SAO JOSE DA BARRA, SAO JOSE DA LAPA, SAO JOSE DA SAFIRA, SAO JOSE DO DIVINO, SAO JOSE DO GOIABAL, SAO JOSE DO JACURI, SAO JOSE DO MANTIMENTO, SAO PEDRO DA UNIAO, SAO PEDRO DO SUACUI, SAO PEDRO DOS FERROS, SAO ROMAO, SAO ROQUE DE MINAS, SAO SEBASTIAO BELA VISTA, SAO SEBASTIAO DO ANTA, SAO SEBASTIAO DO MARANHAO, SAO SEBASTIAO DO OESTE, SAO SEBASTIAO DO PARAISO, SAO SEBASTIAO RIO VERDE, SAO TIAGO, SAO TOMAS DE AQUINO, SAO TOME DAS LETRAS, SAO VICENTE DE MINAS, SAPUCAI MIRIM, SARDOA, SARZEDO, SEM PEIXE, SENAD MODESTINO GONCALVES, SENADOR JOSE BENTO, SENHORA DE OLIVEIRA, SENHORA DO PORTO, SENHORA DOS REMEDIOS, SERITINGA, SERRA AZUL DE MINAS, SERRA DA SAUDADE, SERRA DO SALITRE, SERRA DOS AIMORES, SERRANIA, SERRANOPOLIS DE MINAS, SERRANOS, SERRO, SETE LAGOAS, SETUBINHA, SILVIANOPOLIS, SIMAO PEREIRA, SOBRALIA, SOLEDADE DE MINAS, TAIOBEIRAS, TAPARUBA, TAPIRA, TAPIRAI, TAQUARACU DE MINAS, TARUMIRIM, TEIXEIRAS, TEOFILLO OTONI, TIMOTEO, TIROS, TOCOS DO MOGI, TOMBOS, TRES CORACOES, TRES MARIAS, TRES PONTAS, TUMIRITINGA, TUPACIGUARA, TURMALINA, TURVOLANDIA, UBAI, UBAPORANGA, UBERABA, UBERLANDIA-AG.J.PINHEIRO, UMBURATIBA, UNAI, UNIAO DE MINAS, URUANA DE MINAS, URUCANIA, URUCUIA, VARGEM ALEGRE, VARGEM BONITA, VARGEM GRANDE RIO PARDO, VARGINHA, VARZEA DA PALMA, VARZELANDIA, VAZANTE, VERDELANDIA, VEREDINHA, VERISSIMO, VERMELHO NOVO, VESPASIANO, VICOSA, VIRGEM DA LAPA, VIRGINIA, VIRGINOPOLIS, VIRGOLANDIA, VOLTA GRANDE, WENCESLAU BRAZ

IX. Subestações Atingidas: , AAY, ABDD, ACSU, ADOD, AETD, AFNU, AGF, ALSD, AMN, ANAD, AOR, AOY, ARID, AUIU, AVT, AXAU, AYN, BBI, BCAD, BCAU, BCSQ, BCSU, BCV, BDM, BDPD, BETC, BETD, BETQ, BETT, BFS, BHA, BHAD, BHAT, BHBN, BHCL, BHCT, BHGT, BHHR, BHJT, BHMR, BHPM, BHS, BHSE, BHSN, BHSD, BHSV, BIID, BIIU, BMN, BMO, BMS, BNMU, BNR, BOED, BPSU, BRDD, BRL, BSOT, BTZD, CAQU, CAX, CCHD, CCHU, CCP, CCY, CCYT, CEL, CEMC, CEMQ, CEMT, CEO, CETU, CGAU, CICM, CINC, CISL, CITU, CLHU, CLS, CLUD, CLUU, CMD, CMG, CMH, CMID, CMN, CMT, CNH, CNLU, CNN, CNS, COJ, CONU, CPG, CPO, CQE, CQLU, CRC, CRDT, CRF, CRL, CRM, CSAU, CSN, CSTU, CTR, CUG, CUVD, CVED, DDI, DMTU, DSV, DVLD, DVLU, DVOU, ELMU, ENC, ENG, EPS, EPSU, ESR, FCS, FCSO, FIO, FMA, FMAD, FRUD, FRUU, FXA, GDM, GGLU, GHE, GOVD, GPED, GVSC, GVSU, IAD, IANU, IBAD, IBAS, IBAT, IBTM, IBYD, ICS, IDM, IGPD, IGPU, IGRU, IGY, IIGT, IIGU, IIIU, IJAU, ILIU, IMRU, INPD, IOM, IPC, IRBD, IRO, ITDD, ITMU, ITT, IUAU, IUMD, JAN, JBT, JDN, JESU, JFAD, JFAO, JFAQ, JFAU, JGD, JMLT, JNUD, JNUQ, JNUT, JPIU, JQBU, JQT, JQU, JTAD, JUAD, JUAU, LABU, LAD, LAVD, LBD, LDF, LFAD, LGR, LGT, LJA, LNT, LPTU, LUZU, MAGS, MAGT, MAGU, MAL, MBH, MCDD, MCH, MCHD, MCLD, MCLQ, MCLU, MDH, MDI, MFED, MHC, MIB, MNM, MNN, MNVD, MOO, MRND, MSO, MTVU, MTZ, MUT, MUZD, MVD, MZL, MZLU, NERU, NES, NLAE, NLAQ, NLAU, NNE, NOG, NPO, NQEU, NVC, NVN, NVSD, NVSU, OLV, ORPC, ORPU, OUF, PAND, PBDD, PCSD, PDP, PDR, PDS, PEB, PERD, PFE, PGCU, PIUD, PJU, PLOT, PMSD, PMSU, PNHD, PNV, PPS, PPUD, PQI, PQO, PRD, PRJ, PRRU, PRSD, PRSU, PRTD, PRTU, PSAD, PSAU, PSOU, PSP, PTC, PTE, PTHD, PTID, PTUC, PTUD, PTUE, PTUU, PYN, PZLU, RBSD, RBST, RBSU, RCA, RCM, RCN, RES, RMRU, RPA, RPR, RSP, RSS, SAA, SALU, SBAU, SDED, SDEU, SEG, SER, SERD, SFID, SFIQ, SGS, SGTU, SLAD, SLAT, SLAU, SLN, SLPU, SLUD, SLUQ, SLUU, SND, SNS,



SPU, SQNU, SRS, SRT, SRWU, SSA, SSO, SSP, SSZ, STV, SUI, SVW, SWOU, SYBU, TCSD, TCSU, TOED, TOTU, TPCD, TSPU, TTD, UHDR, UHGF, UHIT, UHJS, UHMM, UHMR, UHMS, UHPC, UHPD, UHPF, UHPI, UHPN, UHPT, UHQM, UHRP, UHSB, UHSG, UHTM, UHTR, ULAD, ULAE, ULAN, ULAS, ULAU, UNIC, UNID, UNIQ, UNIS, UNIT, URAQ, URAS, URAT, URAU, VCS, VCSD, VGAD, VGAU, VGE, VJMU, VZEU, VZPU, YAN, YHMM, YICM, YPRT

- X. Interrupções: 6.085**
- XI. Início da Primeira Interrupção: 19/01/2024 01:41**
- XII. Término da Última Interrupção: 04/02/2024 18:31**
- XIII. Duração Média das Interrupções (em horas): 12,78**
- XIV. Interrupção de Maior Duração (em horas): 320,27**
- XV. Consumidor Hora Interrompido (CHI) do Evento: 6.481.116,84**

- XVI. Registros diversos: Ver anexos**

Home > Vídeos > MG > Oliveira

Temporal, chuva forte, raios e ventania em Oliveira/MG - 19/01/24

Publicada em 19/01/2024 às 17 : 35

Fonte: <https://www.climaaovivo.com.br/videos/temporal-chuva-forte-raios-e-ventania-em-oliveira-mg-19-01-24>

O TEMPO

Alerta de chuva: 87% de MG está em risco de tempestade; granizo pode atingir BH

Previsão indica chuvas de 50mm/dia a 100mm/dia, o que já seria perigo.

19 de jan. de 2024



Chuva forte alaga ruas, cobre veículos e deixa morador ilhado em Formiga; veja imagens

Temporal na tarde desta sexta-feira (19) também derrubou árvores e telhados e danificou calçamento de algumas vias.

Por **Anna Lúcia Silva**, g1 Centro-Oeste de Minas — Formiga

19/01/2024 16h57 · Atualizado há 2 meses

Fonte: <https://g1.globo.com/mg/centro-oeste/noticia/2024/01/19/chuva-forte-deixa-ruas-alagadas-cobre-veiculos-e-deixa-morador-ilhado-em-formiga-veja-imagens.ghtml>

ESTADO DE MINAS Gerais



Início > Gerais

NESTA SEXTA (19/1)

Ventos de mais de 100 km/h deixam bairros de BH e Região sem luz

Também houve registro de chuva e descargas atmosféricas, o que contribuiu para os desligamentos

Fonte: <https://www.em.com.br/gerais/2024/01/6789943-ventos-de-mais-de-100-km-h-deixam-bairros-de-bh-e-regiao-sem-luz.html>

Quedas de transformador e árvores: forte chuva atinge Juiz de Fora

Pedestres e motoristas devem evitar a Rua Santo Antônio por risco de choque elétrico, no Centro da cidade.

Por g1 Zona da Mata — Juiz de Fora

19/01/2024 14h06 · Atualizado há 2 meses



Transformador caiu após árvore de grande porte atingir a rede elétrica em Juiz de Fora — Foto: Rodrigo Soares/TV Integração

Fonte: <https://g1.globo.com/mg/zona-da-mata/noticia/2024/01/19/queda-de-transformador-e-arvores-forte-chuva-atinge-juiz-de-fora.ghtml>

Chuva em Uberlândia deixa mercado alagado, cratera em obra e passageiros embaixo d'água em terminal

Defesa civil emitiu alerta amarelo para chuva moderada a forte nas próximas horas. Setor Oeste foi o mais atingido.



Vias ficaram alagadas em diversos bairros da cidade. — Foto: Redes Sociais/Reprodução

Fonte: <https://g1.globo.com/mg/triangulo-mineiro/noticia/2024/01/19/chuva-em-uberlandia-deixa-mercado-alagado-cratera-em-obra-e-passageiros-embaixo-dagua-em-terminal.ghtml>

Após chuva com raios e ventos fortes, cidades da Grande BH registram falta de energia

Cemig informou que trabalha desde o final da tarde de sexta-feira (19) para normalizar fornecimento.

Por g1 Minas — Belo Horizonte
20/01/2024 10h49 · Atualizado há 2 meses

Fonte: <https://g1.globo.com/mg/minas-gerais/noticia/2024/01/20/apos-chuva-com-raios-e-ventos-fortes-cidades-da-grande-bh-registram-falta-de-energia.ghtml>

Juiz de Fora e região entram em alerta para tempestades e ventos de quase 100 km/h no fim de semana

Institutos de meteorologia preveem instabilidade do sábado (20) até as primeiras horas da segunda-feira (22). Condição é causada por passagem de frente fria pelo Sudeste.

Por g1 Zona da Mata — Juiz de Fora
19/01/2024 19h25 · Atualizado há 2 meses

Fonte: <https://g1.globo.com/mg/zona-da-mata/noticia/2024/01/19/juiz-de-fora-e-regiao-entram-em-alerta-para-tempestades-e-ventos-de-ate-99-kmh-no-fim-de-semana.ghtml>

ESTADO DE MINAS Gerais



Início > Gerais

CHUVA

Vídeo: chuva de granizo alaga ruas e causa estragos em Governador Valadares

Registros feitos por moradores mostram os transtornos provocados pela tempestade que atingiu a cidade por cerca de uma hora nesse sábado (20/01)

Fonte: <https://www.em.com.br/gerais/2024/01/6790342-video-chuva-de-granizo-alaga-ruas-e-causa-estragos-em-governador-valadares.html>

Cidades

Chuva causa estragos e faz Formiga (MG) decretar situação de emergência; veja imagens

Decreto autoriza mobilização dos órgãos públicos, convocação de voluntários e uso de equipamentos públicos e privados; vídeos mostram estragos causados pelo temporal

20/01/2024 às 14:45 · Célio Ribeiro

Fonte: <https://www.itatiaia.com.br/cidades/2024/01/20/chuva-causa-estragos-e-faz-formiga-mg-decretar-situacao-de-emergencia-veja-imagens>

Temporal com fortes ventos derruba árvores e causa transtornos em Governador Valadares

Chuva atingiu a cidade na tarde deste sábado (20) e durou cerca de 1h30.

Por **Marina Pereira**, g1 Vales de Minas Gerais

20/01/2024 19h20 · Atualizado há 2 meses



Árvore foi arrancada pela raiz — Foto: Fábio de Freitas/ Arquivo pessoal

Fonte: <https://g1.globo.com/mg/vales-mg/noticia/2024/01/20/temporal-com-fortes-ventos-derruba-arvores-e-causa-transtornos-em-governador-valadares.ghtml>

Apagão pós chuva deixa Governador Valadares sem energia elétrica, água e sinal de telefonia

Temporal destelhou casas, derrubou árvores e postes. Não houve feridos, mortos ou desabrigados segundo a Defesa Civil.

Por **Fran Ribeiro**, g1 Vales de Minas Gerais
21/01/2024 13h03 · Atualizado há 2 meses

Fonte: <https://g1.globo.com/mg/vales-mg/noticia/2024/01/21/apagao-pos-chuva-deixa-governador-valadares-sem-energia-eletrica-agua-e-sinal-de-telefonia.ghtml>

Prefeitura de Governador Valadares decreta situação de emergência após temporal do fim de semana

Chuva atingiu a cidade na tarde de sábado (20), durou cerca de 1h30, causou estragos, falta de energia elétrica e prejuízo no abastecimento de água.

Por **Samuel Bonicontr**, g1 Vales de Minas Gerais
22/01/2024 19h23 · Atualizado há 2 meses



Chuva do último sábado (20) causou estragos em diversos pontos de Governador Valadares. — Foto: Redes Sociais

Fonte: <https://g1.globo.com/mg/vales-mg/noticia/2024/01/22/prefeitura-de-governador-valadares-decreta-situacao-de-emergencia-apos-temporal-do-fim-de-semana.ghtml>

Após quedas de árvore e transformador, Rua Santo Antônio é liberada e energia restabelecida no Centro de Juiz de Fora

Trânsito na via ficou interditado durante a tarde de sexta-feira (19) devido ao temporal que atingiu a cidade. Cemig informou que situação da luz também já foi normalizada neste sábado (20).

Por Ana Clara Ciscotto*, g1 Zona da Mata — Juiz de Fora
20/01/2024 11h56 · Atualizado há 2 meses



Queda de árvore na Rua Santo Antônio, em Juiz de Fora, interditou via — Foto: Daniel Leite/TV Integração

Fonte: <https://g1.globo.com/mg/zona-da-mata/noticia/2024/01/20/apos-quedas-de-arvore-e-transformador-rua-santo-antonio-e-liberada-e-energia-restabelecida-no-centro-de-juiz-de-fora.ghtml>

ESTADO DE MINAS Gerais

Início > Gerais

TEMPORAL

Chuva forte atinge BH neste domingo (21/01); veja onde

Região Centro-Sul foi a mais afetada, conforme a Defesa Civil de BH

Fonte: <https://www.em.com.br/gerais/2024/01/6790441-chuva-forte-atinge-bh-neste-domingo-21-01-veja-onde.html>

Bombeiros amarram carro arrastado por enxurrada em árvore e salvam homem no interior de MG; veja vídeo gravado pelo motorista

Segundo o motorista, ele precisou ficar com o pé no freio para evitar que o carro fosse arrastado ainda mais. Caso ocorreu em Ituiutaba e a vítima não se feriu.

Por g1 Triângulo — Fronteira
21/01/2024 16h58 · Atualizado há 2 meses

Fonte: <https://g1.globo.com/mg/triangulo-mineiro/noticia/2024/01/21/bombeiros-amarram-carro-arrastado-por-enxurrada-em-arvore-e-savam-homem-no-interior-de-mg-veja-video-gravado-pelo-motorista.ghtml>

Anexo II – Mapa Geométrico regionais Cemig-D

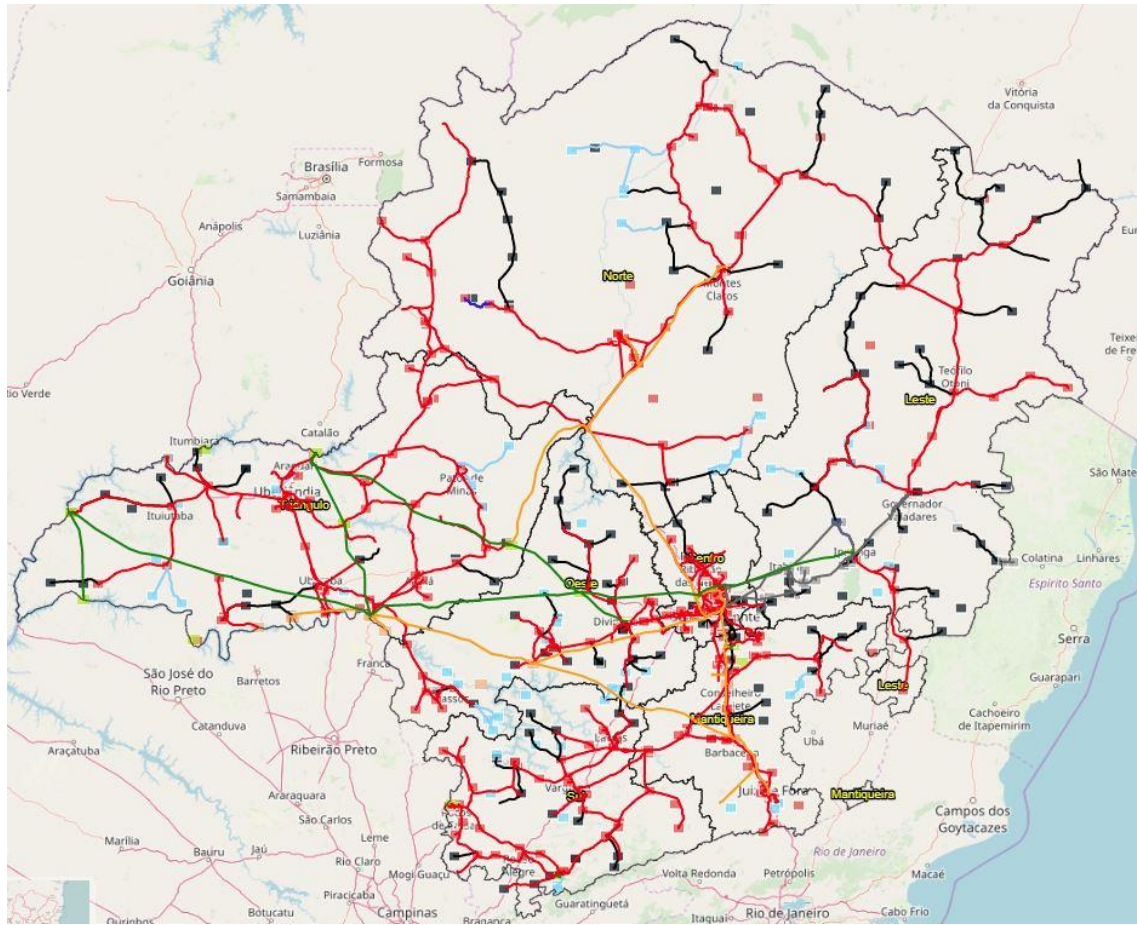

Anexo III – Diagrama das regionais Cemig-D

Regional Centro

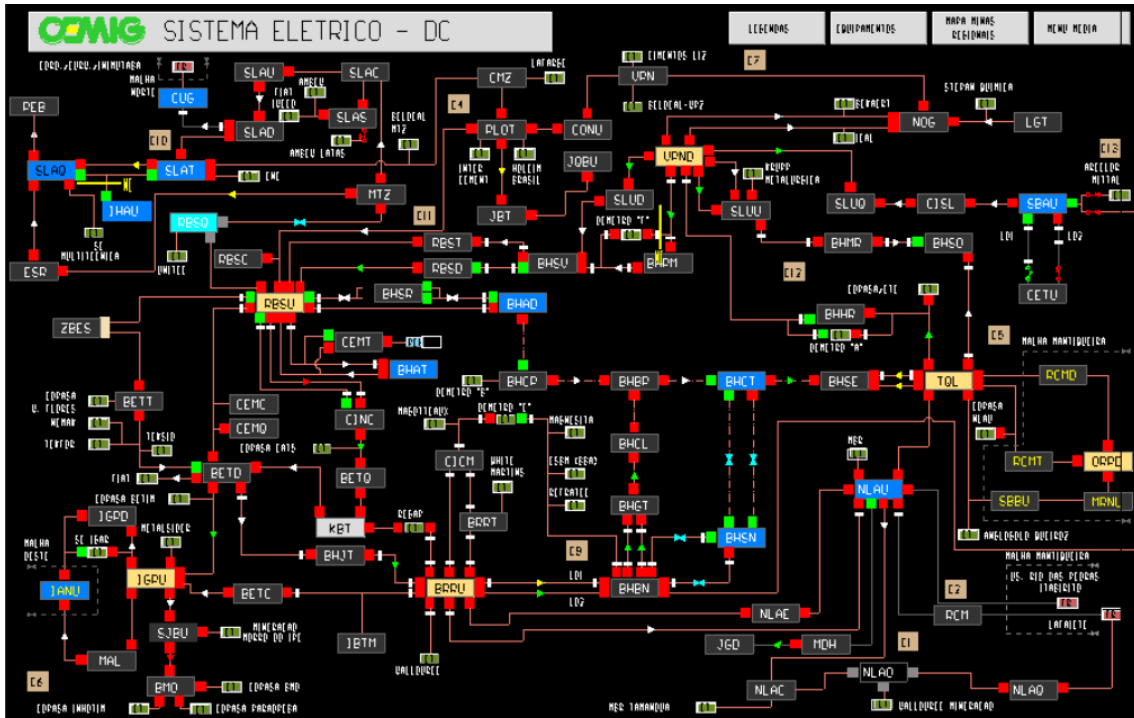

Regional Leste

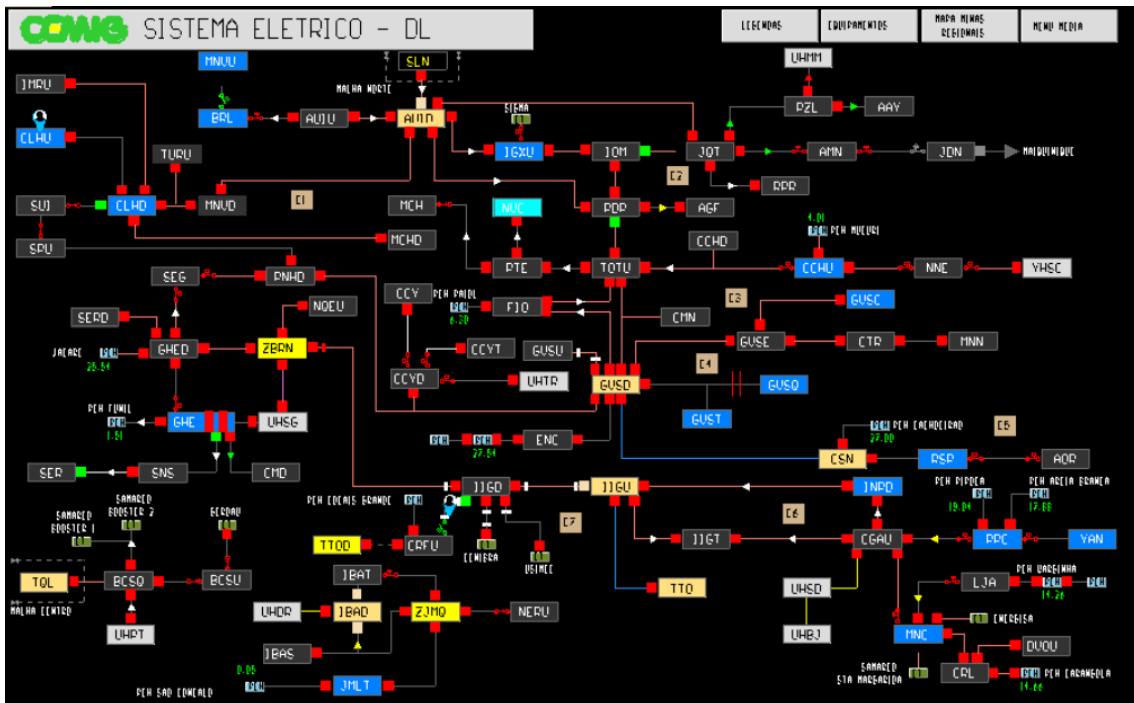

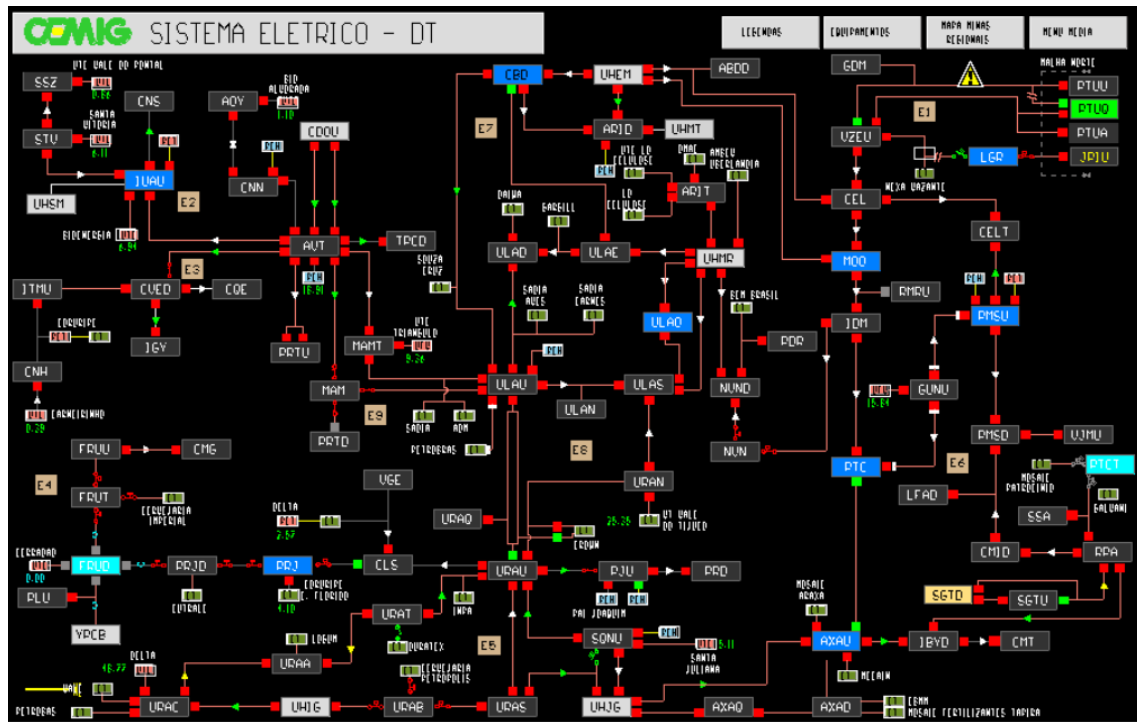

Anexo IV – Registros das Interrupções

Interrupção	Item	Conjunto	Início	Término	Fato Gerador	UCs Inter.
17771628	1	ACSU - 15094	19/01/2024 15:19	19/01/2024 17:53	Não classificada	496
17734748	1	ACSU - 15094	19/01/2024 15:27	19/01/2024 19:06	Meio ambiente - Árvore ou Vegetação	1
17737506	1	ACSU - 15094	19/01/2024 15:44	20/01/2024 16:22	Meio ambiente - Descarga Atmosférica	1
17735446	2	ACSU - 15094	19/01/2024 14:47	19/01/2024 23:21	Não classificada	54
17737506	2	ACSU - 15094	19/01/2024 15:44	20/01/2024 16:22	Meio ambiente - Descarga Atmosférica	6
17740168	1	ACSU - 15094	19/01/2024 16:20	21/01/2024 14:46	Meio ambiente - Árvore ou Vegetação	1
17734748	2	ACSU - 15094	19/01/2024 15:27	19/01/2024 19:06	Meio ambiente - Árvore ou Vegetação	33
17737141	1	ACSU - 15094	19/01/2024 16:20	20/01/2024 14:58	Meio ambiente - Árvore ou Vegetação	22
17735677	1	ACSU - 15094	19/01/2024 15:27	20/01/2024 04:14	Não classificada	2
17738572	1	ACSU - 15094	19/01/2024 10:51	20/01/2024 23:01	Meio ambiente - Vento	3
17741261	1	ACSU - 15094	19/01/2024 18:10	21/01/2024 19:04	Meio ambiente - Descarga Atmosférica	1
17738550	1	ACSU - 15094	19/01/2024 15:18	20/01/2024 22:42	Meio ambiente - Vento	8
17771628	4	ACSU - 15094	19/01/2024 15:19	19/01/2024 19:16	Não classificada	7
17771628	2	ACSU - 15094	19/01/2024 15:19	19/01/2024 18:45	Não classificada	887
17809729	1	ACSU - 15094	19/01/2024 16:43	20/01/2024 16:19	Meio ambiente - Árvore ou Vegetação	3
17735446	1	ACSU - 15094	19/01/2024 14:47	19/01/2024 23:21	Não classificada	1
17787673	1	ACSU - 15094	19/01/2024 20:54	21/01/2024 17:45	Meio ambiente - Descarga Atmosférica	2
17737769	1	ACSU - 15094	19/01/2024 19:55	20/01/2024 17:49	Meio ambiente - Descarga Atmosférica	19
17771628	3	ACSU - 15094	19/01/2024 15:19	19/01/2024 18:57	Não classificada	8
17771628	5	ACSU - 15094	19/01/2024 15:19	19/01/2024 19:16	Não classificada	127
17737974	1	ACSU - 15094	19/01/2024 18:12	20/01/2024 18:56	Não classificada	1
17788199	2	ACSU - 15094	20/01/2024 08:45	20/01/2024 14:29	Meio ambiente - Vento	4
17741148	2	ACSU - 15094	20/01/2024 20:50	21/01/2024 18:51	Meio ambiente - Descarga Atmosférica	11
17738578	1	ACSU - 15094	20/01/2024 02:35	20/01/2024 22:56	Meio ambiente - Vento	3
17741148	1	ACSU - 15094	20/01/2024 20:50	21/01/2024 18:51	Meio ambiente - Descarga Atmosférica	2
17737311	1	ACSU - 15094	20/01/2024 08:51	20/01/2024 15:33	Meio ambiente - Descarga Atmosférica	3
17788199	3	ACSU - 15094	20/01/2024 08:45	20/01/2024 14:29	Meio ambiente - Vento	14
17821836	1	ACSU - 15094	20/01/2024 23:31	21/01/2024 13:16	Meio ambiente - Vento	2
17738489	1	ACSU - 15094	20/01/2024 17:07	20/01/2024 21:47	Meio ambiente - Vento	2
17736873	1	ACSU - 15094	20/01/2024 07:36	20/01/2024 13:42	Não classificada	7
17809730	1	ACSU - 15094	20/01/2024 00:19	20/01/2024 16:19	Meio ambiente - Árvore ou Vegetação	1
17745230	1	ACSU - 15094	21/01/2024 17:32	22/01/2024 19:18	Meio ambiente - Vento	1
17821872	1	ACSU - 15094	21/01/2024 08:28	21/01/2024 18:34	Meio ambiente - Descarga Atmosférica	1
17743614	1	ACSU - 15094	22/01/2024 06:01	22/01/2024 14:19	Meio ambiente - Descarga Atmosférica	1
17809093	1	ACSU - 15094	22/01/2024 17:40	23/01/2024 17:40	Meio ambiente - Vento	103
17745069	1	ACSU - 15094	22/01/2024 09:17	22/01/2024 18:41	Meio ambiente - Vento	1
17745103	1	ACSU - 15094	22/01/2024 11:07	22/01/2024 19:06	Não classificada	12
17825144	1	ADOD - 15095	19/01/2024 12:41	19/01/2024 16:35	Meio ambiente - Vento	205
17799261	1	ADOD - 15095	19/01/2024 17:31	20/01/2024 17:45	Meio ambiente - Árvore ou Vegetação	2
17734341	1	ADOD - 15095	19/01/2024 15:29	19/01/2024 16:59	Meio ambiente - Vento	14
17736692	1	ADOD - 15095	19/01/2024 18:06	20/01/2024 12:49	Meio ambiente - Vento	1
17733394	1	ADOD - 15095	19/01/2024 07:46	19/01/2024 13:13	Meio ambiente - Vento	1
17737176	1	ADOD - 15095	20/01/2024 10:47	20/01/2024 15:04	Meio ambiente - Vento	1
17740091	1	ADOD - 15095	21/01/2024 13:28	21/01/2024 14:22	Meio ambiente - Vento	1
17739930	1	ADOD - 15095	21/01/2024 10:37	21/01/2024 13:32	Meio ambiente - Vento	1
17745435	1	ADOD - 15095	22/01/2024 19:20	22/01/2024 20:19	Meio ambiente - Vento	1
17745654	1	ADOD - 15095	22/01/2024 18:28	22/01/2024 21:44	Meio ambiente - Vento	8
17743617	1	ADOD - 15095	22/01/2024 07:01	22/01/2024 14:34	Meio ambiente - Vento	1
17737934	1	AETD - 17009	20/01/2024 15:53	20/01/2024 18:22	Meio ambiente - Árvore ou Vegetação	3
17736760	1	AETD - 17009	20/01/2024 06:33	20/01/2024 13:38	Meio ambiente - Árvore ou Vegetação	1
17736760	2	AETD - 17009	20/01/2024 06:33	20/01/2024 13:38	Meio ambiente - Árvore ou Vegetação	2
17737269	1	AETD - 17009	20/01/2024 10:50	20/01/2024 15:22	Meio ambiente - Árvore ou Vegetação	1
17737903	1	AETD - 17009	20/01/2024 17:03	20/01/2024 17:59	Meio ambiente - Descarga Atmosférica	2
17736670	1	AETD - 17009	20/01/2024 07:29	20/01/2024 12:40	Meio ambiente - Descarga Atmosférica	3
17821830	1	AETD - 17009	20/01/2024 17:32	20/01/2024 22:37	Meio ambiente - Árvore ou Vegetação	11
17736268	1	AETD - 17009	20/01/2024 08:08	20/01/2024 10:40	Meio ambiente - Árvore ou Vegetação	63

17738261	1	AETD - 17009	20/01/2024 18:18	20/01/2024 20:37	Meio ambiente - Descarga Atmosférica	19
17737168	1	AETD - 17009	20/01/2024 09:45	20/01/2024 15:02	Meio ambiente - Descarga Atmosférica	1
17738141	1	AETD - 17009	20/01/2024 18:15	20/01/2024 19:33	Meio ambiente - Vento	1
17737268	1	AETD - 17009	20/01/2024 09:42	20/01/2024 15:28	Meio ambiente - Descarga Atmosférica	1
17736459	1	AETD - 17009	20/01/2024 09:23	20/01/2024 11:30	Meio ambiente - Vento	1
17736760	3	AETD - 17009	20/01/2024 06:33	20/01/2024 13:38	Meio ambiente - Árvore ou Vegetação	102
17736760	4	AETD - 17009	20/01/2024 06:33	20/01/2024 13:38	Meio ambiente - Árvore ou Vegetação	13
17739808	1	AETD - 17009	21/01/2024 09:05	21/01/2024 13:02	Meio ambiente - Árvore ou Vegetação	4
17739121	1	AETD - 17009	21/01/2024 06:40	21/01/2024 08:56	Meio ambiente - Descarga Atmosférica	2
17739931	1	AETD - 17009	21/01/2024 11:14	21/01/2024 13:37	Meio ambiente - Árvore ou Vegetação	1
17741883	2	AETD - 17009	21/01/2024 12:45	21/01/2024 18:23	Meio ambiente - Vento	1
17738951	1	AETD - 17009	21/01/2024 05:41	21/01/2024 07:20	Meio ambiente - Descarga Atmosférica	17
17741883	1	AETD - 17009	21/01/2024 12:45	21/01/2024 17:17	Meio ambiente - Vento	13
17740408	1	AETD - 17009	21/01/2024 10:59	21/01/2024 15:34	Meio ambiente - Descarga Atmosférica	1
17795785	1	AETD - 17009	22/01/2024 10:12	22/01/2024 11:44	Não classificada	1
17746005	1	AETD - 17009	22/01/2024 19:47	22/01/2024 23:55	Meio ambiente - Descarga Atmosférica	4
17744615	1	AETD - 17009	22/01/2024 15:07	22/01/2024 16:52	Meio ambiente - Descarga Atmosférica	1
17744907	1	AETD - 17009	22/01/2024 15:43	22/01/2024 17:46	Meio ambiente - Descarga Atmosférica	53
17742666	1	AETD - 17009	22/01/2024 07:40	22/01/2024 10:36	Não classificada	1
17745275	1	AETD - 17009	22/01/2024 15:02	22/01/2024 19:37	Meio ambiente - Árvore ou Vegetação	1
17742604	1	AETD - 17009	22/01/2024 04:44	22/01/2024 10:24	Não classificada	3
17787709	1	AETD - 17009	22/01/2024 07:41	22/01/2024 11:25	Meio ambiente - Árvore ou Vegetação	2
17742604	2	AETD - 17009	22/01/2024 04:44	22/01/2024 10:24	Não classificada	11
17746807	1	AETD - 17009	22/01/2024 23:41	23/01/2024 10:30	Não classificada	11
17737394	1	AFNU - 17015	19/01/2024 14:47	20/01/2024 15:57	Meio ambiente - Árvore ou Vegetação	3
17734992	1	AFNU - 17015	19/01/2024 14:30	19/01/2024 20:31	Meio ambiente - Vento	10
17734447	1	AFNU - 17015	19/01/2024 15:58	19/01/2024 17:24	Meio ambiente - Descarga Atmosférica	38
17838045	4	AFNU - 17015	19/01/2024 13:17	19/01/2024 14:15	Meio ambiente - Vento	35
17737251	1	AFNU - 17015	19/01/2024 22:51	20/01/2024 15:26	Meio ambiente - Vento	6
17736137	1	AFNU - 17015	19/01/2024 14:23	20/01/2024 10:04	Meio ambiente - Vento	3
17807453	8	AFNU - 17015	19/01/2024 12:53	19/01/2024 13:17	Meio ambiente - Vento	35
17734752	1	AFNU - 17015	19/01/2024 16:13	19/01/2024 18:57	Meio ambiente - Árvore ou Vegetação	8
17807453	1	AFNU - 17015	19/01/2024 12:53	19/01/2024 13:09	Meio ambiente - Vento	308
17741378	1	AFNU - 17015	19/01/2024 14:11	21/01/2024 19:00	Meio ambiente - Vento	16
17838044	1	AFNU - 17015	19/01/2024 10:04	19/01/2024 12:52	Meio ambiente - Vento	122
17807453	4	AFNU - 17015	19/01/2024 12:53	19/01/2024 13:09	Meio ambiente - Vento	40
17838044	4	AFNU - 17015	19/01/2024 10:04	19/01/2024 12:52	Meio ambiente - Vento	35
17807453	2	AFNU - 17015	19/01/2024 12:53	19/01/2024 13:09	Meio ambiente - Vento	13
17807453	5	AFNU - 17015	19/01/2024 12:53	19/01/2024 13:17	Meio ambiente - Vento	122
17838045	1	AFNU - 17015	19/01/2024 13:17	19/01/2024 14:15	Meio ambiente - Vento	122
17807453	3	AFNU - 17015	19/01/2024 12:53	19/01/2024 13:09	Meio ambiente - Vento	4
17838044	3	AFNU - 17015	19/01/2024 10:04	19/01/2024 12:52	Meio ambiente - Vento	2
17733674	1	AFNU - 17015	19/01/2024 13:09	19/01/2024 14:31	Meio ambiente - Vento	48
17807453	7	AFNU - 17015	19/01/2024 12:53	19/01/2024 13:17	Meio ambiente - Vento	2
17737006	1	AFNU - 17015	19/01/2024 18:59	20/01/2024 14:28	Meio ambiente - Árvore ou Vegetação	16
17734708	1	AFNU - 17015	19/01/2024 13:00	19/01/2024 14:52	Não classificada	1280
17736862	1	AFNU - 17015	19/01/2024 19:17	20/01/2024 13:42	Meio ambiente - Vento	1
17735971	1	AFNU - 17015	19/01/2024 15:52	20/01/2024 09:21	Meio ambiente - Vento	10
17745537	1	AFNU - 17015	19/01/2024 13:51	22/01/2024 18:32	Não classificada	1
17735276	1	AFNU - 17015	19/01/2024 13:03	19/01/2024 22:16	Meio ambiente - Vento	7
17807453	11	AFNU - 17015	19/01/2024 12:53	21/01/2024 17:35	Meio ambiente - Vento	7
17735199	1	AFNU - 17015	19/01/2024 19:38	19/01/2024 21:38	Meio ambiente - Árvore ou Vegetação	1
17838045	2	AFNU - 17015	19/01/2024 13:17	19/01/2024 14:15	Meio ambiente - Vento	160
17734876	1	AFNU - 17015	19/01/2024 17:40	19/01/2024 19:33	Meio ambiente - Vento	62
17807453	9	AFNU - 17015	19/01/2024 12:53	19/01/2024 17:16	Meio ambiente - Vento	78
17838045	3	AFNU - 17015	19/01/2024 13:17	19/01/2024 14:15	Meio ambiente - Vento	2
17807453	6	AFNU - 17015	19/01/2024 12:53	19/01/2024 13:17	Meio ambiente - Vento	160
17734159	1	AFNU - 17015	19/01/2024 07:42	19/01/2024 16:16	Meio ambiente - Vento	1
17838044	2	AFNU - 17015	19/01/2024 10:04	19/01/2024 12:52	Meio ambiente - Vento	160

17736726	2	AFNU - 17015	20/01/2024 08:00	20/01/2024 13:03	Meio ambiente - Vento	1
17737072	1	AFNU - 17015	20/01/2024 08:57	20/01/2024 14:41	Meio ambiente - Vento	11
17737043	1	AFNU - 17015	20/01/2024 13:27	20/01/2024 14:18	Meio ambiente - Vento	1
17737572	1	AFNU - 17015	20/01/2024 09:34	20/01/2024 16:42	Meio ambiente - Vento	1
17740232	1	AFNU - 17015	20/01/2024 13:29	21/01/2024 15:04	Meio ambiente - Vento	2
17737581	1	AFNU - 17015	20/01/2024 11:10	20/01/2024 16:36	Meio ambiente - Árvore ou Vegetação	7
17750005	1	AFNU - 17015	20/01/2024 07:31	21/01/2024 16:32	Meio ambiente - Árvore ou Vegetação	11
17740510	1	AFNU - 17015	20/01/2024 22:56	21/01/2024 16:01	Meio ambiente - Vento	1
17736883	1	AFNU - 17015	20/01/2024 09:25	20/01/2024 13:42	Meio ambiente - Vento	10
17745538	1	AFNU - 17015	20/01/2024 17:52	20/01/2024 18:14	Não classificada	1
17745538	2	AFNU - 17015	20/01/2024 17:52	20/01/2024 18:14	Não classificada	179
17736726	1	AFNU - 17015	20/01/2024 08:00	20/01/2024 13:03	Meio ambiente - Vento	81
17750005	2	AFNU - 17015	20/01/2024 07:31	23/01/2024 15:30	Meio ambiente - Árvore ou Vegetação	1
17737306	1	AFNU - 17015	20/01/2024 06:51	20/01/2024 15:37	Meio ambiente - Vento	1
17738509	1	AFNU - 17015	20/01/2024 20:13	20/01/2024 22:30	Meio ambiente - Vento	39
17737807	1	AFNU - 17015	20/01/2024 14:23	20/01/2024 17:31	Meio ambiente - Vento	138
17737305	1	AFNU - 17015	20/01/2024 06:16	20/01/2024 15:35	Meio ambiente - Vento	37
17751716	1	AFNU - 17015	21/01/2024 09:44	23/01/2024 14:45	Meio ambiente - Vento	1
17740730	1	AFNU - 17015	21/01/2024 11:29	21/01/2024 16:40	Meio ambiente - Vento	14
17741171	7	AFNU - 17015	21/01/2024 11:16	21/01/2024 15:37	Não classificada	250
17741171	5	AFNU - 17015	21/01/2024 11:16	21/01/2024 12:37	Não classificada	43
17739423	1	AFNU - 17015	21/01/2024 09:46	21/01/2024 11:06	Meio ambiente - Vento	45
17741171	6	AFNU - 17015	21/01/2024 11:16	21/01/2024 12:54	Não classificada	132
17741024	1	AFNU - 17015	21/01/2024 12:12	21/01/2024 18:28	Meio ambiente - Vento	33
17741171	2	AFNU - 17015	21/01/2024 11:16	21/01/2024 11:51	Não classificada	788
17739276	1	AFNU - 17015	21/01/2024 07:53	21/01/2024 09:36	Meio ambiente - Vento	79
17741172	1	AFNU - 17015	21/01/2024 13:41	21/01/2024 15:48	Não classificada	132
17741739	1	AFNU - 17015	21/01/2024 19:13	21/01/2024 22:33	Meio ambiente - Vento	17
17741171	3	AFNU - 17015	21/01/2024 11:16	21/01/2024 11:58	Não classificada	129
17740392	1	AFNU - 17015	21/01/2024 03:29	21/01/2024 15:37	Meio ambiente - Vento	39
17740004	1	AFNU - 17015	21/01/2024 09:29	21/01/2024 13:57	Meio ambiente - Vento	56
17743192	1	AFNU - 17015	21/01/2024 22:05	22/01/2024 12:38	Meio ambiente - Árvore ou Vegetação	23
17741171	1	AFNU - 17015	21/01/2024 11:16	21/01/2024 11:24	Não classificada	1589
17743804	1	AFNU - 17015	21/01/2024 23:28	22/01/2024 14:04	Não classificada	45
17740531	1	AFNU - 17015	21/01/2024 10:16	21/01/2024 16:04	Meio ambiente - Vento	1
17740045	1	AFNU - 17015	21/01/2024 11:18	21/01/2024 14:12	Meio ambiente - Vento	111
17741170	1	AFNU - 17015	21/01/2024 10:21	21/01/2024 16:05	Não classificada	78
17740785	1	AFNU - 17015	21/01/2024 13:47	21/01/2024 17:00	Meio ambiente - Vento	1
17741171	4	AFNU - 17015	21/01/2024 11:16	21/01/2024 12:08	Não classificada	2200
17739689	1	AFNU - 17015	21/01/2024 07:28	21/01/2024 12:10	Meio ambiente - Vento	11
17741395	1	AFNU - 17015	21/01/2024 18:01	21/01/2024 20:07	Meio ambiente - Vento	1
17750019	2	AFNU - 17015	22/01/2024 23:48	23/01/2024 10:47	Meio ambiente - Descarga Atmosférica	156
17742283	1	AFNU - 17015	22/01/2024 05:47	22/01/2024 09:06	Meio ambiente - Vento	1
17745900	2	AFNU - 17015	22/01/2024 19:03	22/01/2024 22:37	Meio ambiente - Vento	1
17744620	1	AFNU - 17015	22/01/2024 15:20	22/01/2024 16:59	Meio ambiente - Vento	1
17750019	1	AFNU - 17015	22/01/2024 23:48	23/01/2024 10:47	Meio ambiente - Descarga Atmosférica	1
17746742	1	AFNU - 17015	22/01/2024 18:43	23/01/2024 10:25	Meio ambiente - Vento	1
17745540	1	AFNU - 17015	22/01/2024 15:16	22/01/2024 18:53	Não classificada	1
17745539	2	AFNU - 17015	22/01/2024 10:23	22/01/2024 11:04	Não classificada	179
17745540	2	AFNU - 17015	22/01/2024 15:16	22/01/2024 18:53	Não classificada	179
17744959	1	AFNU - 17015	22/01/2024 08:45	22/01/2024 18:06	Meio ambiente - Vento	1
17745541	2	AFNU - 17015	22/01/2024 15:58	22/01/2024 18:32	Não classificada	33
17742506	1	AFNU - 17015	22/01/2024 07:27	22/01/2024 09:56	Meio ambiente - Vento	1
17744777	1	AFNU - 17015	22/01/2024 14:59	22/01/2024 17:22	Meio ambiente - Vento	11
17750019	4	AFNU - 17015	22/01/2024 23:48	23/01/2024 15:30	Meio ambiente - Descarga Atmosférica	57
17745098	1	AFNU - 17015	22/01/2024 14:09	22/01/2024 18:46	Meio ambiente - Vento	2
17746736	1	AFNU - 17015	22/01/2024 16:49	23/01/2024 10:37	Não classificada	20
17742466	1	AFNU - 17015	22/01/2024 07:55	22/01/2024 09:52	Meio ambiente - Vento	913
17745541	1	AFNU - 17015	22/01/2024 15:58	22/01/2024 18:32	Não classificada	1

17743805	1	AFNU - 17015	22/01/2024 07:00	22/01/2024 14:04	Não classificada	36
17750019	3	AFNU - 17015	22/01/2024 23:48	23/01/2024 15:30	Meio ambiente - Descarga Atmosférica	1
17744136	1	AFNU - 17015	22/01/2024 13:14	22/01/2024 15:36	Meio ambiente - Vento	14
17745267	1	AFNU - 17015	22/01/2024 10:49	22/01/2024 19:39	Meio ambiente - Vento	1
17743806	1	AFNU - 17015	22/01/2024 11:56	22/01/2024 14:04	Não classificada	211
17745539	1	AFNU - 17015	22/01/2024 10:23	22/01/2024 11:04	Não classificada	1
17745902	1	AFNU - 17015	22/01/2024 19:07	22/01/2024 22:37	Meio ambiente - Vento	12
17746736	2	AFNU - 17015	22/01/2024 16:49	23/01/2024 10:37	Não classificada	14
17745900	3	AFNU - 17015	22/01/2024 19:03	22/01/2024 22:37	Meio ambiente - Vento	213
17745900	1	AFNU - 17015	22/01/2024 19:03	22/01/2024 22:37	Meio ambiente - Vento	1
17783943	22	AGF - 15098	19/01/2024 12:57	19/01/2024 18:23	Meio ambiente - Árvore ou Vegetação	3
17735699	1	AGF - 15098	19/01/2024 06:09	19/01/2024 13:28	Não classificada	3
17783943	21	AGF - 15098	19/01/2024 12:57	19/01/2024 18:09	Meio ambiente - Árvore ou Vegetação	6
17783943	11	AGF - 15098	19/01/2024 12:57	19/01/2024 16:32	Meio ambiente - Árvore ou Vegetação	27
17783943	5	AGF - 15098	19/01/2024 12:57	19/01/2024 13:10	Meio ambiente - Árvore ou Vegetação	107
17783943	12	AGF - 15098	19/01/2024 12:57	19/01/2024 16:32	Meio ambiente - Árvore ou Vegetação	4
17783943	10	AGF - 15098	19/01/2024 12:57	19/01/2024 15:24	Meio ambiente - Árvore ou Vegetação	65
17735699	2	AGF - 15098	19/01/2024 06:09	20/01/2024 07:10	Não classificada	3
17783943	2	AGF - 15098	19/01/2024 12:57	19/01/2024 13:10	Meio ambiente - Árvore ou Vegetação	2186
17783943	16	AGF - 15098	19/01/2024 12:57	19/01/2024 16:39	Meio ambiente - Árvore ou Vegetação	88
17783943	14	AGF - 15098	19/01/2024 12:57	19/01/2024 16:32	Meio ambiente - Árvore ou Vegetação	314
17783943	7	AGF - 15098	19/01/2024 12:57	19/01/2024 13:24	Meio ambiente - Árvore ou Vegetação	21
17783943	20	AGF - 15098	19/01/2024 12:57	19/01/2024 18:09	Meio ambiente - Árvore ou Vegetação	7
17783948	1	AGF - 15098	19/01/2024 17:16	19/01/2024 17:58	Meio ambiente - Árvore ou Vegetação	153
17783943	6	AGF - 15098	19/01/2024 12:57	19/01/2024 13:10	Meio ambiente - Árvore ou Vegetação	97
17783943	17	AGF - 15098	19/01/2024 12:57	19/01/2024 17:01	Meio ambiente - Árvore ou Vegetação	293
17783943	8	AGF - 15098	19/01/2024 12:57	19/01/2024 14:53	Meio ambiente - Árvore ou Vegetação	103
17783943	4	AGF - 15098	19/01/2024 12:57	19/01/2024 13:10	Meio ambiente - Árvore ou Vegetação	4
17783943	15	AGF - 15098	19/01/2024 12:57	19/01/2024 16:32	Meio ambiente - Árvore ou Vegetação	9
17783943	18	AGF - 15098	19/01/2024 12:57	19/01/2024 17:01	Meio ambiente - Árvore ou Vegetação	571
17783943	9	AGF - 15098	19/01/2024 12:57	19/01/2024 14:53	Meio ambiente - Árvore ou Vegetação	10
17771799	1	AGF - 15098	19/01/2024 13:01	19/01/2024 14:39	Meio ambiente - Vento	2980
17783943	3	AGF - 15098	19/01/2024 12:57	19/01/2024 13:10	Meio ambiente - Árvore ou Vegetação	20
17783943	19	AGF - 15098	19/01/2024 12:57	19/01/2024 17:01	Meio ambiente - Árvore ou Vegetação	148
17827789	1	AGF - 15098	20/01/2024 08:43	20/01/2024 12:37	Meio ambiente - Árvore ou Vegetação	1
17746607	14	AGF - 15098	21/01/2024 19:13	22/01/2024 15:43	Meio ambiente - Vento	322
17746607	18	AGF - 15098	21/01/2024 19:13	22/01/2024 19:53	Meio ambiente - Vento	9
17743254	1	AGF - 15098	21/01/2024 19:47	22/01/2024 12:13	Meio ambiente - Árvore ou Vegetação	44
17746607	16	AGF - 15098	21/01/2024 19:13	22/01/2024 19:08	Meio ambiente - Vento	5
17739644	1	AGF - 15098	21/01/2024 09:52	21/01/2024 11:53	Não classificada	11
17746607	15	AGF - 15098	21/01/2024 19:13	22/01/2024 15:43	Meio ambiente - Vento	9
17747013	1	AGF - 15098	21/01/2024 22:06	23/01/2024 11:11	Meio ambiente - Descarga Atmosférica	4
17833886	7	AGF - 15098	21/01/2024 19:14	22/01/2024 12:17	Meio ambiente - Vento	5
17746607	17	AGF - 15098	21/01/2024 19:13	22/01/2024 19:53	Meio ambiente - Vento	6
17746607	6	AGF - 15098	21/01/2024 19:13	21/01/2024 20:47	Meio ambiente - Vento	21
17833886	6	AGF - 15098	21/01/2024 19:14	21/01/2024 21:35	Meio ambiente - Vento	125
17833895	12	AGF - 15098	21/01/2024 19:53	23/01/2024 19:01	Meio ambiente - Vento	48
17746607	8	AGF - 15098	21/01/2024 19:13	22/01/2024 12:34	Meio ambiente - Vento	2507
17833895	3	AGF - 15098	21/01/2024 19:53	22/01/2024 10:10	Meio ambiente - Vento	29
17833886	12	AGF - 15098	21/01/2024 19:14	22/01/2024 12:17	Meio ambiente - Vento	9
17833886	8	AGF - 15098	21/01/2024 19:14	22/01/2024 12:17	Meio ambiente - Vento	2103
17833886	10	AGF - 15098	21/01/2024 19:14	22/01/2024 12:17	Meio ambiente - Vento	1222
17743254	5	AGF - 15098	21/01/2024 19:47	22/01/2024 12:40	Meio ambiente - Árvore ou Vegetação	32
17833895	1	AGF - 15098	21/01/2024 19:53	22/01/2024 02:44	Meio ambiente - Vento	731
17746607	19	AGF - 15098	21/01/2024 19:13	22/01/2024 22:57	Meio ambiente - Vento	84
17833895	13	AGF - 15098	21/01/2024 19:53	23/01/2024 19:01	Meio ambiente - Vento	11
17833886	11	AGF - 15098	21/01/2024 19:14	22/01/2024 12:17	Meio ambiente - Vento	83
17833886	4	AGF - 15098	21/01/2024 19:14	21/01/2024 19:31	Meio ambiente - Vento	795
17833895	6	AGF - 15098	21/01/2024 19:53	22/01/2024 15:22	Meio ambiente - Vento	72

17833895	8	AGF - 15098	21/01/2024 19:53	22/01/2024 18:28	Meio ambiente - Vento	23
17833886	3	AGF - 15098	21/01/2024 19:14	21/01/2024 19:31	Meio ambiente - Vento	173
17755097	1	AGF - 15098	21/01/2024 15:49	25/01/2024 01:08	Meio ambiente - Vento	2
17833895	9	AGF - 15098	21/01/2024 19:53	23/01/2024 09:14	Meio ambiente - Vento	9
17746607	10	AGF - 15098	21/01/2024 19:13	22/01/2024 15:43	Meio ambiente - Vento	4
17746607	11	AGF - 15098	21/01/2024 19:13	22/01/2024 15:43	Meio ambiente - Vento	673
17746607	5	AGF - 15098	21/01/2024 19:13	21/01/2024 19:25	Meio ambiente - Vento	96
17743254	8	AGF - 15098	21/01/2024 19:47	22/01/2024 13:23	Meio ambiente - Árvore ou Vegetação	45
17833895	5	AGF - 15098	21/01/2024 19:53	22/01/2024 11:53	Meio ambiente - Vento	45
17746607	12	AGF - 15098	21/01/2024 19:13	22/01/2024 15:43	Meio ambiente - Vento	148
17750579	1	AGF - 15098	21/01/2024 18:15	24/01/2024 07:40	Meio ambiente - Árvore ou Vegetação	1
17833886	5	AGF - 15098	21/01/2024 19:14	21/01/2024 21:35	Meio ambiente - Vento	10
17743254	4	AGF - 15098	21/01/2024 19:47	22/01/2024 12:40	Meio ambiente - Árvore ou Vegetação	7
17833895	7	AGF - 15098	21/01/2024 19:53	22/01/2024 18:28	Meio ambiente - Vento	14
17739805	2	AGF - 15098	21/01/2024 08:43	21/01/2024 12:47	Não classificada	10
17746607	1	AGF - 15098	21/01/2024 19:13	21/01/2024 19:25	Meio ambiente - Vento	2183
17833886	9	AGF - 15098	21/01/2024 19:14	22/01/2024 12:17	Meio ambiente - Vento	21
17833895	11	AGF - 15098	21/01/2024 19:53	23/01/2024 09:14	Meio ambiente - Vento	1
17833895	2	AGF - 15098	21/01/2024 19:53	22/01/2024 10:10	Meio ambiente - Vento	38
17739805	1	AGF - 15098	21/01/2024 08:43	21/01/2024 12:47	Não classificada	10
17743254	3	AGF - 15098	21/01/2024 19:47	22/01/2024 12:40	Meio ambiente - Árvore ou Vegetação	236
17746607	3	AGF - 15098	21/01/2024 19:13	21/01/2024 19:25	Meio ambiente - Vento	4
17833895	10	AGF - 15098	21/01/2024 19:53	23/01/2024 09:14	Meio ambiente - Vento	4
17746607	4	AGF - 15098	21/01/2024 19:13	21/01/2024 19:25	Meio ambiente - Vento	106
17833886	2	AGF - 15098	21/01/2024 19:14	21/01/2024 19:31	Meio ambiente - Vento	38
17746607	7	AGF - 15098	21/01/2024 19:13	21/01/2024 21:19	Meio ambiente - Vento	65
17739644	2	AGF - 15098	21/01/2024 09:52	21/01/2024 11:53	Não classificada	1
17742004	1	AGF - 15098	21/01/2024 21:37	22/01/2024 06:58	Meio ambiente - Descarga Atmosférica	2
17743254	7	AGF - 15098	21/01/2024 19:47	22/01/2024 12:42	Meio ambiente - Árvore ou Vegetação	49
17746607	9	AGF - 15098	21/01/2024 19:13	22/01/2024 15:43	Meio ambiente - Vento	319
17743254	6	AGF - 15098	21/01/2024 19:47	22/01/2024 12:40	Meio ambiente - Árvore ou Vegetação	1931
17743254	9	AGF - 15098	21/01/2024 19:47	22/01/2024 13:23	Meio ambiente - Árvore ou Vegetação	18
17746607	2	AGF - 15098	21/01/2024 19:13	21/01/2024 19:25	Meio ambiente - Vento	19
17833895	4	AGF - 15098	21/01/2024 19:53	22/01/2024 10:10	Meio ambiente - Vento	52
17833886	1	AGF - 15098	21/01/2024 19:14	21/01/2024 19:31	Meio ambiente - Vento	71
17745612	1	AGF - 15098	22/01/2024 13:21	22/01/2024 21:28	Meio ambiente - Descarga Atmosférica	41
17747704	1	AGF - 15098	22/01/2024 07:28	23/01/2024 10:18	Meio ambiente - Vento	31
17768646	1	AGF - 15098	22/01/2024 12:27	29/01/2024 11:12	Meio ambiente - Vento	1
17755923	1	AGF - 15098	22/01/2024 09:44	25/01/2024 09:18	Meio ambiente - Vento	7
17847811	1	AGF - 15098	22/01/2024 07:24	27/01/2024 11:39	Meio ambiente - Vento	17
17758260	1	AGF - 15098	22/01/2024 08:00	25/01/2024 16:06	Meio ambiente - Vento	6
17769344	1	AGF - 15098	22/01/2024 07:01	29/01/2024 14:26	Meio ambiente - Descarga Atmosférica	2
17744225	1	AGF - 15098	22/01/2024 00:21	22/01/2024 16:01	Meio ambiente - Árvore ou Vegetação	95
17746608	1	AGF - 15098	22/01/2024 13:12	22/01/2024 16:14	Meio ambiente - Vento	829
17750670	1	AGF - 15098	22/01/2024 13:13	24/01/2024 08:13	Meio ambiente - Descarga Atmosférica	1
17747685	1	AGF - 15098	22/01/2024 13:43	23/01/2024 13:44	Meio ambiente - Descarga Atmosférica	3
17757295	1	AGF - 15098	22/01/2024 14:33	25/01/2024 16:23	Meio ambiente - Vento	3
17755923	2	AGF - 15098	22/01/2024 09:44	25/01/2024 09:18	Meio ambiente - Vento	1
17763061	1	AGF - 15098	22/01/2024 17:00	27/01/2024 12:12	Meio ambiente - Descarga Atmosférica	2
17748084	2	AGF - 15098	22/01/2024 06:53	23/01/2024 14:00	Meio ambiente - Vento	12
17761852	1	AGF - 15098	22/01/2024 17:24	26/01/2024 18:01	Meio ambiente - Vento	9
17755923	4	AGF - 15098	22/01/2024 09:44	25/01/2024 11:33	Meio ambiente - Vento	2
17748084	1	AGF - 15098	22/01/2024 06:53	22/01/2024 21:25	Meio ambiente - Vento	142
17751003	1	AGF - 15098	22/01/2024 18:26	24/01/2024 09:26	Meio ambiente - Descarga Atmosférica	1
17749856	1	AGF - 15098	22/01/2024 11:50	23/01/2024 20:45	Meio ambiente - Árvore ou Vegetação	3
17755923	3	AGF - 15098	22/01/2024 09:44	25/01/2024 10:54	Meio ambiente - Vento	2
17756039	1	AGF - 15098	22/01/2024 13:03	25/01/2024 11:43	Meio ambiente - Vento	1
17847811	2	AGF - 15098	22/01/2024 07:24	01/02/2024 18:00	Meio ambiente - Vento	23
17766285	1	AGF - 15098	22/01/2024 11:16	28/01/2024 11:59	Meio ambiente - Descarga Atmosférica	3

17735381	1	ALSD - 17090	19/01/2024 17:00	19/01/2024 19:57	Meio ambiente - Árvore ou Vegetação	24
17732920	1	ALSD - 17090	19/01/2024 08:10	19/01/2024 10:39	Meio ambiente - Árvore ou Vegetação	1
17732735	1	ALSD - 17090	19/01/2024 08:36	19/01/2024 09:46	Não classificada	70
17732735	2	ALSD - 17090	19/01/2024 08:36	19/01/2024 09:46	Não classificada	12
17732735	3	ALSD - 17090	19/01/2024 08:36	19/01/2024 09:46	Não classificada	2
17735381	3	ALSD - 17090	19/01/2024 17:00	19/01/2024 22:06	Meio ambiente - Árvore ou Vegetação	21
17735381	2	ALSD - 17090	19/01/2024 17:00	19/01/2024 19:57	Meio ambiente - Árvore ou Vegetação	2
17740182	1	ALSD - 17090	20/01/2024 19:28	21/01/2024 15:15	Meio ambiente - Árvore ou Vegetação	3
17740579	2	ALSD - 17090	20/01/2024 13:39	21/01/2024 16:20	Meio ambiente - Árvore ou Vegetação	1
17738387	1	ALSD - 17090	20/01/2024 17:09	20/01/2024 22:15	Não classificada	76
17740579	1	ALSD - 17090	20/01/2024 13:39	20/01/2024 21:31	Meio ambiente - Árvore ou Vegetação	22
17738771	1	ALSD - 17090	20/01/2024 22:43	21/01/2024 00:46	Não classificada	6
17737180	1	ALSD - 17090	20/01/2024 12:21	20/01/2024 14:57	Meio ambiente - Árvore ou Vegetação	1
17739133	1	ALSD - 17090	20/01/2024 23:08	21/01/2024 09:01	Não classificada	6
17738547	1	ALSD - 17090	20/01/2024 20:50	20/01/2024 22:36	Meio ambiente - Vento	3
17741578	1	ALSD - 17090	21/01/2024 18:13	21/01/2024 21:34	Meio ambiente - Descarga Atmosférica	33
17741540	1	ALSD - 17090	21/01/2024 17:54	21/01/2024 21:12	Meio ambiente - Descarga Atmosférica	6
17739577	1	ALSD - 17090	21/01/2024 09:22	21/01/2024 11:29	Meio ambiente - Árvore ou Vegetação	66
17821906	1	ALSD - 17090	21/01/2024 08:32	21/01/2024 14:16	Meio ambiente - Descarga Atmosférica	1
17740580	1	ALSD - 17090	21/01/2024 14:29	21/01/2024 16:20	Meio ambiente - Árvore ou Vegetação	22
17741111	1	ALSD - 17090	21/01/2024 17:02	21/01/2024 17:59	Meio ambiente - Vento	10
17740522	1	ALSD - 17090	21/01/2024 09:16	21/01/2024 16:00	Não classificada	6
17745654	1	ALSD - 17090	22/01/2024 18:28	22/01/2024 21:44	Meio ambiente - Vento	1
17743187	1	ALSD - 17090	22/01/2024 10:19	22/01/2024 12:31	Meio ambiente - Árvore ou Vegetação	1
17742503	1	ALSD - 17090	22/01/2024 07:13	22/01/2024 10:02	Meio ambiente - Descarga Atmosférica	1
17738052	1	AMN - 16264	20/01/2024 15:48	20/01/2024 19:08	Meio ambiente - Árvore ou Vegetação	1
17736073	1	AMN - 16264	20/01/2024 07:05	20/01/2024 09:39	Não classificada	268
17741560	2	AMN - 16264	21/01/2024 18:30	21/01/2024 21:28	Não classificada	27
17741289	1	AMN - 16264	21/01/2024 15:21	21/01/2024 19:08	Meio ambiente - Árvore ou Vegetação	3
17741560	1	AMN - 16264	21/01/2024 18:30	21/01/2024 21:28	Não classificada	24
17749790	2	AMN - 16264	21/01/2024 23:20	23/01/2024 17:00	Meio ambiente - Vento	27
17749790	1	AMN - 16264	21/01/2024 23:20	23/01/2024 17:00	Meio ambiente - Vento	24
17733465	1	ANAD - 15101	19/01/2024 07:18	19/01/2024 13:39	Meio ambiente - Descarga Atmosférica	4
17733939	1	ANAD - 15101	19/01/2024 13:58	19/01/2024 15:14	Não classificada	6
17735057	1	ANAD - 15101	19/01/2024 19:37	19/01/2024 20:33	Meio ambiente - Vento	13
17734249	1	ANAD - 15101	19/01/2024 14:52	19/01/2024 16:29	Não classificada	5
17735231	1	ANAD - 15101	19/01/2024 19:52	19/01/2024 21:51	Meio ambiente - Vento	19
17735131	1	ANAD - 15101	19/01/2024 19:47	19/01/2024 21:13	Meio ambiente - Descarga Atmosférica	306
17737455	1	ANAD - 15101	19/01/2024 20:03	20/01/2024 16:16	Meio ambiente - Vento	8
17735924	1	ANAD - 15101	19/01/2024 20:08	20/01/2024 08:57	Meio ambiente - Descarga Atmosférica	1
17734984	1	ANAD - 15101	19/01/2024 19:33	19/01/2024 20:17	Meio ambiente - Descarga Atmosférica	8
17737614	1	ANAD - 15101	19/01/2024 20:29	20/01/2024 16:57	Meio ambiente - Vento	8
17735876	1	ANAD - 15101	20/01/2024 06:15	20/01/2024 08:31	Meio ambiente - Descarga Atmosférica	4
17841257	1	ANAD - 15101	20/01/2024 11:14	20/01/2024 12:31	Meio ambiente - Vento	3
17738427	1	ANAD - 15101	20/01/2024 20:38	20/01/2024 21:49	Meio ambiente - Vento	6
17841258	2	ANAD - 15101	20/01/2024 12:41	20/01/2024 12:46	Meio ambiente - Vento	40
17841256	1	ANAD - 15101	20/01/2024 01:37	20/01/2024 12:31	Meio ambiente - Vento	305
17841258	1	ANAD - 15101	20/01/2024 12:41	20/01/2024 12:46	Meio ambiente - Vento	96
17741307	1	ANAD - 15101	21/01/2024 18:10	21/01/2024 19:20	Não classificada	525
17739178	1	ANAD - 15101	21/01/2024 06:49	21/01/2024 09:16	Meio ambiente - Descarga Atmosférica	2
17740112	1	ANAD - 15101	21/01/2024 02:38	21/01/2024 14:32	Meio ambiente - Vento	12
17743831	1	ANAD - 15101	22/01/2024 13:02	22/01/2024 14:58	Não classificada	4
17744608	1	ANAD - 15101	22/01/2024 14:41	22/01/2024 16:52	Não classificada	234
17743037	1	ANAD - 15101	22/01/2024 07:30	22/01/2024 11:54	Meio ambiente - Descarga Atmosférica	18
17733083	1	AOR - 15102	19/01/2024 06:05	19/01/2024 11:34	Não classificada	5
17734533	1	AOR - 15102	19/01/2024 14:00	19/01/2024 17:46	Não classificada	1
17738373	1	AOR - 15102	20/01/2024 12:53	20/01/2024 21:41	Não classificada	2
17740063	1	AOR - 15102	20/01/2024 20:04	21/01/2024 14:19	Meio ambiente - Vento	41
17738538	1	AOR - 15102	20/01/2024 16:19	20/01/2024 16:27	Não classificada	364

17738538	2	AOR - 15102	20/01/2024 16:19	20/01/2024 16:27	Não classificada	16
17748660	3	AOR - 15102	21/01/2024 03:41	22/01/2024 08:19	Meio ambiente - Vento	9
17740589	1	AOR - 15102	21/01/2024 08:56	21/01/2024 16:23	Meio ambiente - Descarga Atmosférica	18
17746948	1	AOR - 15102	21/01/2024 20:08	23/01/2024 11:03	Meio ambiente - Descarga Atmosférica	2
17747174	1	AOR - 15102	21/01/2024 16:12	23/01/2024 11:47	Meio ambiente - Descarga Atmosférica	2
17751254	1	AOR - 15102	21/01/2024 19:17	21/01/2024 19:22	Meio ambiente - Vento	564
17748660	5	AOR - 15102	21/01/2024 03:41	22/01/2024 08:44	Meio ambiente - Vento	19
17748660	4	AOR - 15102	21/01/2024 03:41	22/01/2024 08:44	Meio ambiente - Vento	2405
17748660	1	AOR - 15102	21/01/2024 03:41	21/01/2024 09:45	Meio ambiente - Vento	138
17748660	2	AOR - 15102	21/01/2024 03:41	21/01/2024 15:51	Meio ambiente - Vento	27
17853380	1	AOR - 15102	21/01/2024 05:56	21/01/2024 17:05	Meio ambiente - Vento	559
17751257	1	AOR - 15102	21/01/2024 19:17	22/01/2024 09:41	Meio ambiente - Vento	138
17843487	1	AOR - 15102	22/01/2024 15:58	22/01/2024 23:09	Meio ambiente - Vento	291
17748763	1	AOR - 15102	22/01/2024 21:07	23/01/2024 16:36	Meio ambiente - Vento	41
17749049	1	AOR - 15102	22/01/2024 10:16	23/01/2024 17:21	Meio ambiente - Vento	3
17742752	1	AOR - 15102	22/01/2024 09:43	22/01/2024 10:51	Meio ambiente - Descarga Atmosférica	2
17745283	1	AOR - 15102	22/01/2024 18:53	22/01/2024 18:56	Meio ambiente - Vento	17
17748688	1	AOR - 15102	22/01/2024 18:33	23/01/2024 16:23	Não classificada	20
17746877	1	AOR - 15102	22/01/2024 08:27	23/01/2024 10:45	Não classificada	83
17843487	2	AOR - 15102	22/01/2024 15:58	22/01/2024 23:09	Meio ambiente - Vento	2
17745089	1	AOR - 15102	22/01/2024 12:28	22/01/2024 18:48	Meio ambiente - Vento	23
17750054	1	AOR - 15102	22/01/2024 09:46	23/01/2024 21:57	Não classificada	1
17745282	1	AOR - 15102	22/01/2024 06:15	22/01/2024 20:04	Meio ambiente - Vento	7
17745283	3	AOR - 15102	22/01/2024 18:53	22/01/2024 18:56	Meio ambiente - Vento	2
17793895	1	AOR - 15102	22/01/2024 11:11	22/01/2024 18:53	Não classificada	4
17752097	1	AOR - 15102	22/01/2024 11:34	24/01/2024 12:50	Não classificada	25
17752847	1	AOR - 15102	22/01/2024 07:14	24/01/2024 15:10	Meio ambiente - Vento	1
17793269	1	AOR - 15102	22/01/2024 09:07	24/01/2024 16:34	Meio ambiente - Vento	57
17747023	1	AOR - 15102	22/01/2024 16:21	23/01/2024 11:14	Meio ambiente - Descarga Atmosférica	2
17744722	2	AOR - 15102	22/01/2024 09:01	22/01/2024 17:14	Meio ambiente - Vento	2
17743921	1	AOR - 15102	22/01/2024 08:11	22/01/2024 15:21	Meio ambiente - Descarga Atmosférica	1
17752182	1	AOR - 15102	22/01/2024 12:34	24/01/2024 13:12	Não classificada	3
17744722	1	AOR - 15102	22/01/2024 09:01	22/01/2024 17:14	Meio ambiente - Vento	71
17747383	1	AOR - 15102	22/01/2024 20:22	23/01/2024 12:42	Meio ambiente - Árvore ou Vegetação	8
17843487	3	AOR - 15102	22/01/2024 15:58	24/01/2024 15:00	Meio ambiente - Vento	16
17748819	1	AOR - 15102	22/01/2024 08:13	23/01/2024 16:43	Meio ambiente - Descarga Atmosférica	2
17793269	2	AOR - 15102	22/01/2024 09:07	24/01/2024 16:34	Meio ambiente - Vento	14
17745283	2	AOR - 15102	22/01/2024 18:53	22/01/2024 18:56	Meio ambiente - Vento	393
17752022	1	AOR - 15102	22/01/2024 13:51	24/01/2024 12:36	Não classificada	4
17732446	1	ARID - 15104	19/01/2024 06:15	19/01/2024 07:47	Não classificada	179
17735630	1	ARID - 15104	19/01/2024 11:25	20/01/2024 02:00	Meio ambiente - Árvore ou Vegetação	50
17737272	1	ARID - 15104	20/01/2024 11:14	20/01/2024 15:25	Não classificada	15
17737187	1	ARID - 15104	20/01/2024 13:46	20/01/2024 14:59	Não classificada	10
17736418	1	ARID - 15104	20/01/2024 08:06	20/01/2024 11:17	Meio ambiente - Árvore ou Vegetação	2
17739272	1	ARID - 15104	21/01/2024 07:40	21/01/2024 09:33	Meio ambiente - Descarga Atmosférica	2
17772395	4	ARID - 15104	22/01/2024 11:04	22/01/2024 14:49	Não classificada	2
17772395	1	ARID - 15104	22/01/2024 11:04	22/01/2024 11:15	Não classificada	821
17772401	3	ARID - 15104	22/01/2024 17:59	22/01/2024 18:21	Não classificada	9
17772395	7	ARID - 15104	22/01/2024 11:04	22/01/2024 16:25	Não classificada	9
17772401	2	ARID - 15104	22/01/2024 17:59	22/01/2024 18:09	Não classificada	313
17772395	2	ARID - 15104	22/01/2024 11:04	22/01/2024 13:11	Não classificada	2
17772395	6	ARID - 15104	22/01/2024 11:04	22/01/2024 15:46	Não classificada	180
17772398	1	ARID - 15104	22/01/2024 12:38	22/01/2024 14:49	Não classificada	821
17772401	1	ARID - 15104	22/01/2024 17:59	22/01/2024 18:09	Não classificada	2
17772395	8	ARID - 15104	22/01/2024 11:04	22/01/2024 17:58	Não classificada	9
17772400	1	ARID - 15104	22/01/2024 14:25	22/01/2024 14:36	Não classificada	2
17772395	5	ARID - 15104	22/01/2024 11:04	22/01/2024 15:06	Não classificada	114
17742921	1	ARID - 15104	22/01/2024 08:31	22/01/2024 11:30	Meio ambiente - Vento	1
17772395	3	ARID - 15104	22/01/2024 11:04	22/01/2024 13:11	Não classificada	124

17772400	2	ARID - 15104	22/01/2024 14:25	22/01/2024 14:36	Não classificada	124
17756698	2	AUIU - 15647	20/01/2024 22:24	25/01/2024 14:42	Meio ambiente - Vento	7
17756698	1	AUIU - 15647	20/01/2024 22:24	22/01/2024 15:10	Meio ambiente - Vento	24
17735872	1	AUIU - 15647	20/01/2024 03:26	20/01/2024 08:27	Meio ambiente - Árvore ou Vegetação	9
17739602	1	AUIU - 15647	21/01/2024 08:14	21/01/2024 11:37	Não classificada	15
17742654	1	AUIU - 15647	21/01/2024 22:27	22/01/2024 11:00	Meio ambiente - Árvore ou Vegetação	52
17742653	1	AUIU - 15647	21/01/2024 22:27	22/01/2024 01:29	Meio ambiente - Árvore ou Vegetação	89
17742091	1	AUIU - 15647	21/01/2024 13:50	22/01/2024 08:03	Meio ambiente - Descarga Atmosférica	1
17741563	1	AUIU - 15647	21/01/2024 18:51	21/01/2024 21:28	Não classificada	10
17741181	2	AUIU - 15647	21/01/2024 12:46	21/01/2024 18:32	Não classificada	244
17741181	1	AUIU - 15647	21/01/2024 12:46	21/01/2024 18:32	Não classificada	1
17739602	2	AUIU - 15647	21/01/2024 08:14	21/01/2024 11:37	Não classificada	36
17742655	1	AUIU - 15647	22/01/2024 08:14	22/01/2024 11:00	Meio ambiente - Árvore ou Vegetação	89
17847435	1	AUIU - 15647	22/01/2024 19:08	24/01/2024 15:25	Não classificada	7
17847435	2	AUIU - 15647	22/01/2024 19:08	24/01/2024 15:25	Não classificada	24
17747099	1	AUIU - 15647	22/01/2024 11:05	23/01/2024 09:18	Meio ambiente - Árvore ou Vegetação	1
17746968	1	AUIU - 15647	22/01/2024 17:26	23/01/2024 10:55	Meio ambiente - Árvore ou Vegetação	5
17840931	1	AUIU - 15647	22/01/2024 13:00	22/01/2024 22:03	Não classificada	2
17743691	1	AUIU - 15647	22/01/2024 11:46	22/01/2024 14:29	Meio ambiente - Descarga Atmosférica	13
17744321	1	AUIU - 15647	22/01/2024 13:54	22/01/2024 16:09	Meio ambiente - Árvore ou Vegetação	1
17742605	1	AUIU - 15647	22/01/2024 05:43	22/01/2024 10:31	Meio ambiente - Descarga Atmosférica	18
17747539	1	AUIU - 15647	22/01/2024 17:20	23/01/2024 13:06	Meio ambiente - Árvore ou Vegetação	3
17749051	1	AUIU - 15647	22/01/2024 12:42	23/01/2024 17:17	Não classificada	13
17742338	1	AUIU - 15647	22/01/2024 06:51	22/01/2024 09:24	Meio ambiente - Descarga Atmosférica	40
17748442	1	AUIU - 15647	22/01/2024 12:51	23/01/2024 15:44	Meio ambiente - Árvore ou Vegetação	1
17744568	2	AUIU - 15647	22/01/2024 11:20	22/01/2024 16:54	Meio ambiente - Descarga Atmosférica	8
17746179	1	AUIU - 15647	22/01/2024 07:07	23/01/2024 07:49	Meio ambiente - Árvore ou Vegetação	1
17752453	1	AUIU - 15647	22/01/2024 18:35	24/01/2024 14:11	Meio ambiente - Vento	2
17744568	1	AUIU - 15647	22/01/2024 11:20	22/01/2024 16:54	Meio ambiente - Descarga Atmosférica	12
17749259	1	AUIU - 15647	22/01/2024 13:42	23/01/2024 17:50	Meio ambiente - Descarga Atmosférica	1
17751265	1	AUIU - 15647	22/01/2024 12:09	24/01/2024 10:28	Meio ambiente - Descarga Atmosférica	11
17847434	1	AUIU - 15647	22/01/2024 14:30	22/01/2024 16:30	Não classificada	7
17847434	2	AUIU - 15647	22/01/2024 14:30	22/01/2024 16:30	Não classificada	39
17747099	2	AUIU - 15647	22/01/2024 11:05	23/01/2024 11:32	Meio ambiente - Árvore ou Vegetação	9
17743619	1	AUIU - 15647	22/01/2024 07:28	22/01/2024 14:22	Meio ambiente - Descarga Atmosférica	7
17749257	1	AUIU - 15647	22/01/2024 11:05	23/01/2024 18:10	Meio ambiente - Vento	1
17746590	1	AUIU - 15647	22/01/2024 19:24	23/01/2024 09:40	Meio ambiente - Descarga Atmosférica	9
17745723	1	AUIU - 15647	22/01/2024 18:23	22/01/2024 22:11	Meio ambiente - Descarga Atmosférica	5
17840932	1	AUIU - 15647	22/01/2024 13:00	22/01/2024 22:03	Não classificada	2
17734169	1	AXAU - 17076	19/01/2024 10:14	19/01/2024 16:17	Não classificada	1
17735848	1	AXAU - 17076	19/01/2024 15:41	20/01/2024 08:28	Não classificada	1
17734232	1	AXAU - 17076	19/01/2024 13:22	19/01/2024 16:32	Não classificada	1
17735717	1	AXAU - 17076	19/01/2024 16:05	20/01/2024 07:06	Meio ambiente - Descarga Atmosférica	1
17734786	1	AXAU - 17076	19/01/2024 15:22	19/01/2024 19:16	Meio ambiente - Descarga Atmosférica	1
17739898	1	AXAU - 17076	20/01/2024 10:19	20/01/2024 13:21	Não classificada	14
17743518	1	AXAU - 17076	20/01/2024 19:16	22/01/2024 13:45	Meio ambiente - Árvore ou Vegetação	20
17738486	1	AXAU - 17076	20/01/2024 12:39	20/01/2024 18:21	Meio ambiente - Árvore ou Vegetação	252
17739042	1	AXAU - 17076	20/01/2024 16:43	21/01/2024 08:24	Meio ambiente - Descarga Atmosférica	1
17739462	1	AXAU - 17076	20/01/2024 12:42	21/01/2024 10:55	Não classificada	1
17738925	1	AXAU - 17076	20/01/2024 17:10	21/01/2024 07:14	Meio ambiente - Árvore ou Vegetação	5
17739912	2	AXAU - 17076	20/01/2024 23:25	21/01/2024 05:22	Meio ambiente - Vento	62
17739899	2	AXAU - 17076	20/01/2024 14:48	20/01/2024 15:33	Não classificada	3
17739912	3	AXAU - 17076	20/01/2024 23:25	21/01/2024 05:22	Meio ambiente - Vento	13
17738486	2	AXAU - 17076	20/01/2024 12:39	20/01/2024 18:21	Meio ambiente - Árvore ou Vegetação	254
17741380	4	AXAU - 17076	20/01/2024 14:27	21/01/2024 19:57	Não classificada	11
17739899	1	AXAU - 17076	20/01/2024 14:48	20/01/2024 15:33	Não classificada	14
17740434	1	AXAU - 17076	20/01/2024 17:16	21/01/2024 15:58	Meio ambiente - Descarga Atmosférica	1
17741380	3	AXAU - 17076	20/01/2024 14:27	21/01/2024 19:57	Não classificada	2
17737983	1	AXAU - 17076	20/01/2024 08:06	20/01/2024 18:46	Não classificada	2

17739898	2	AXAU - 17076	20/01/2024 10:19	20/01/2024 13:21	Não classificada	3
17741380	2	AXAU - 17076	20/01/2024 14:27	21/01/2024 19:57	Não classificada	2
17739912	1	AXAU - 17076	20/01/2024 23:25	21/01/2024 05:22	Meio ambiente - Vento	312
17741380	1	AXAU - 17076	20/01/2024 14:27	21/01/2024 19:57	Não classificada	3
17739076	1	AXAU - 17076	20/01/2024 19:05	21/01/2024 08:35	Meio ambiente - Descarga Atmosférica	19
17738402	1	AXAU - 17076	20/01/2024 21:34	20/01/2024 22:07	Meio ambiente - Árvore ou Vegetação	13
17739912	4	AXAU - 17076	20/01/2024 23:25	21/01/2024 11:56	Meio ambiente - Vento	12
17737259	1	AXAU - 17076	20/01/2024 08:25	20/01/2024 15:23	Meio ambiente - Descarga Atmosférica	1
17739911	1	AXAU - 17076	20/01/2024 17:36	21/01/2024 11:56	Meio ambiente - Vento	1
17738486	3	AXAU - 17076	20/01/2024 12:39	20/01/2024 18:21	Meio ambiente - Árvore ou Vegetação	2
17737879	1	AXAU - 17076	20/01/2024 13:25	20/01/2024 18:00	Meio ambiente - Descarga Atmosférica	1
17739744	1	AXAU - 17076	20/01/2024 20:35	21/01/2024 12:37	Não classificada	2
17738441	1	AXAU - 17076	20/01/2024 17:19	20/01/2024 22:01	Meio ambiente - Árvore ou Vegetação	112
17738603	1	AXAU - 17076	20/01/2024 17:36	20/01/2024 23:13	Meio ambiente - Descarga Atmosférica	338
17740995	1	AXAU - 17076	21/01/2024 09:42	21/01/2024 17:43	Meio ambiente - Descarga Atmosférica	1
17751252	3	AXAU - 17076	21/01/2024 16:19	22/01/2024 14:10	Meio ambiente - Árvore ou Vegetação	2
17741187	1	AXAU - 17076	21/01/2024 13:32	21/01/2024 19:01	Não classificada	6
17751252	1	AXAU - 17076	21/01/2024 16:19	22/01/2024 10:37	Meio ambiente - Árvore ou Vegetação	4
17740518	1	AXAU - 17076	21/01/2024 08:58	21/01/2024 16:08	Meio ambiente - Descarga Atmosférica	10
17742776	1	AXAU - 17076	21/01/2024 15:56	22/01/2024 11:04	Não classificada	1
17751252	4	AXAU - 17076	21/01/2024 16:19	24/01/2024 09:40	Meio ambiente - Árvore ou Vegetação	2
17741762	1	AXAU - 17076	21/01/2024 03:10	21/01/2024 23:03	Meio ambiente - Descarga Atmosférica	1
17741463	1	AXAU - 17076	21/01/2024 08:53	21/01/2024 20:38	Meio ambiente - Descarga Atmosférica	1
17751252	2	AXAU - 17076	21/01/2024 16:19	22/01/2024 13:47	Meio ambiente - Árvore ou Vegetação	2
17745853	1	AXAU - 17076	22/01/2024 18:44	22/01/2024 22:32	Não classificada	1
17749540	2	AXAU - 17076	22/01/2024 09:12	22/01/2024 10:34	Meio ambiente - Árvore ou Vegetação	3
17745944	1	AXAU - 17076	22/01/2024 19:32	22/01/2024 23:20	Não classificada	1
17744460	1	AXAU - 17076	22/01/2024 13:27	22/01/2024 16:40	Não classificada	1
17747592	1	AXAU - 17076	22/01/2024 09:26	23/01/2024 11:23	Meio ambiente - Descarga Atmosférica	1
17749541	1	AXAU - 17076	22/01/2024 13:22	22/01/2024 14:27	Meio ambiente - Árvore ou Vegetação	14
17744130	1	AXAU - 17076	22/01/2024 12:49	22/01/2024 15:28	Não classificada	1
17749541	2	AXAU - 17076	22/01/2024 13:22	22/01/2024 14:27	Meio ambiente - Árvore ou Vegetação	3
17746122	1	AXAU - 17076	22/01/2024 16:00	23/01/2024 07:00	Meio ambiente - Descarga Atmosférica	18
17746878	1	AXAU - 17076	22/01/2024 09:06	23/01/2024 10:43	Meio ambiente - Descarga Atmosférica	2
17745141	1	AXAU - 17076	22/01/2024 09:23	22/01/2024 18:15	Meio ambiente - Descarga Atmosférica	8
17745141	2	AXAU - 17076	22/01/2024 09:23	22/01/2024 18:15	Meio ambiente - Descarga Atmosférica	1
17749540	1	AXAU - 17076	22/01/2024 09:12	22/01/2024 10:34	Meio ambiente - Árvore ou Vegetação	14
17742956	2	BBI - 17033	20/01/2024 18:12	22/01/2024 11:45	Meio ambiente - Descarga Atmosférica	3
17739953	2	BBI - 17033	20/01/2024 18:18	20/01/2024 21:48	Meio ambiente - Vento	23
17738780	2	BBI - 17033	20/01/2024 15:10	21/01/2024 00:56	Meio ambiente - Descarga Atmosférica	1
17737780	1	BBI - 17033	20/01/2024 09:12	20/01/2024 17:39	Meio ambiente - Árvore ou Vegetação	1
17742956	1	BBI - 17033	20/01/2024 18:12	22/01/2024 11:45	Meio ambiente - Descarga Atmosférica	1
17739951	2	BBI - 17033	20/01/2024 13:35	21/01/2024 14:12	Meio ambiente - Descarga Atmosférica	21
17739953	3	BBI - 17033	20/01/2024 18:18	21/01/2024 14:14	Meio ambiente - Vento	75
17739951	1	BBI - 17033	20/01/2024 13:35	21/01/2024 14:12	Meio ambiente - Descarga Atmosférica	24
17738780	1	BBI - 17033	20/01/2024 15:10	21/01/2024 00:56	Meio ambiente - Descarga Atmosférica	6
17738851	1	BBI - 17033	20/01/2024 17:06	21/01/2024 02:59	Meio ambiente - Descarga Atmosférica	2
17739953	1	BBI - 17033	20/01/2024 18:18	20/01/2024 21:48	Meio ambiente - Vento	2
17741896	1	BBI - 17033	21/01/2024 20:28	22/01/2024 00:51	Meio ambiente - Árvore ou Vegetação	1
17741163	1	BBI - 17033	21/01/2024 09:43	21/01/2024 18:34	Meio ambiente - Árvore ou Vegetação	4
17742536	1	BBI - 17033	21/01/2024 09:34	22/01/2024 10:43	Meio ambiente - Descarga Atmosférica	11
17741953	1	BBI - 17033	21/01/2024 19:58	22/01/2024 03:48	Meio ambiente - Árvore ou Vegetação	1
17741923	1	BBI - 17033	21/01/2024 14:35	22/01/2024 01:36	Meio ambiente - Descarga Atmosférica	1
17741911	1	BBI - 17033	21/01/2024 16:47	22/01/2024 01:16	Meio ambiente - Descarga Atmosférica	1
17741776	1	BBI - 17033	21/01/2024 15:16	21/01/2024 22:54	Meio ambiente - Descarga Atmosférica	40
17744875	1	BBI - 17033	22/01/2024 10:58	22/01/2024 17:49	Meio ambiente - Descarga Atmosférica	1
17746633	1	BBI - 17033	22/01/2024 18:04	23/01/2024 09:54	Meio ambiente - Descarga Atmosférica	1
17744776	1	BBI - 17033	22/01/2024 14:58	22/01/2024 17:13	Meio ambiente - Árvore ou Vegetação	1
17742668	1	BBI - 17033	22/01/2024 08:06	22/01/2024 10:41	Meio ambiente - Árvore ou Vegetação	1

17745288	1	BBI - 17033	22/01/2024 17:21	22/01/2024 19:39	Meio ambiente - Vento	1
17744105	1	BBI - 17033	22/01/2024 11:00	22/01/2024 15:26	Meio ambiente - Árvore ou Vegetação	1
17743540	1	BBI - 17033	22/01/2024 09:47	22/01/2024 14:02	Meio ambiente - Árvore ou Vegetação	1
17734740	1	BCAD - 15109	19/01/2024 06:57	19/01/2024 18:57	Meio ambiente - Árvore ou Vegetação	4
17733803	1	BCAD - 15109	19/01/2024 10:04	19/01/2024 14:50	Meio ambiente - Descarga Atmosférica	14
17735390	1	BCAD - 15109	19/01/2024 08:56	19/01/2024 22:55	Meio ambiente - Árvore ou Vegetação	3
17733784	3	BCAD - 15109	19/01/2024 08:48	19/01/2024 14:35	Meio ambiente - Árvore ou Vegetação	183
17734335	1	BCAD - 15109	19/01/2024 14:48	19/01/2024 16:50	Meio ambiente - Árvore ou Vegetação	1
17734165	1	BCAD - 15109	19/01/2024 09:04	19/01/2024 16:08	Meio ambiente - Descarga Atmosférica	5
17732713	1	BCAD - 15109	19/01/2024 05:13	19/01/2024 09:47	Meio ambiente - Árvore ou Vegetação	5
17734962	1	BCAD - 15109	19/01/2024 16:24	19/01/2024 20:12	Não classificada	13
17733784	2	BCAD - 15109	19/01/2024 08:48	19/01/2024 14:35	Meio ambiente - Árvore ou Vegetação	5
17733806	1	BCAD - 15109	19/01/2024 10:09	19/01/2024 14:50	Meio ambiente - Descarga Atmosférica	1
17735834	1	BCAD - 15109	19/01/2024 19:31	20/01/2024 08:15	Meio ambiente - Árvore ou Vegetação	4
17736512	1	BCAD - 15109	19/01/2024 22:12	20/01/2024 11:48	Meio ambiente - Descarga Atmosférica	13
17734229	1	BCAD - 15109	19/01/2024 11:59	19/01/2024 16:32	Não classificada	1
17733784	1	BCAD - 15109	19/01/2024 08:48	19/01/2024 14:35	Meio ambiente - Árvore ou Vegetação	92
17737714	2	BCAD - 15109	20/01/2024 10:53	20/01/2024 17:18	Meio ambiente - Descarga Atmosférica	3589
17737803	1	BCAD - 15109	20/01/2024 13:35	20/01/2024 17:41	Não classificada	3
17737714	1	BCAD - 15109	20/01/2024 10:53	20/01/2024 17:18	Meio ambiente - Descarga Atmosférica	152
17738279	1	BCAD - 15109	20/01/2024 18:59	20/01/2024 20:52	Meio ambiente - Descarga Atmosférica	2
17736635	1	BCAD - 15109	20/01/2024 07:49	20/01/2024 12:19	Meio ambiente - Vento	2
17747821	1	BCAD - 15109	20/01/2024 11:59	20/01/2024 15:48	Meio ambiente - Árvore ou Vegetação	1
17739025	1	BCAD - 15109	20/01/2024 18:19	21/01/2024 08:14	Meio ambiente - Vento	1
17737714	3	BCAD - 15109	20/01/2024 10:53	20/01/2024 17:18	Meio ambiente - Descarga Atmosférica	539
17737714	6	BCAD - 15109	20/01/2024 10:53	20/01/2024 17:18	Meio ambiente - Descarga Atmosférica	2
17738242	1	BCAD - 15109	20/01/2024 19:00	20/01/2024 20:23	Meio ambiente - Descarga Atmosférica	4
17738236	1	BCAD - 15109	20/01/2024 16:59	20/01/2024 20:27	Meio ambiente - Descarga Atmosférica	2
17739595	1	BCAD - 15109	20/01/2024 22:45	21/01/2024 11:41	Não classificada	2
17737714	4	BCAD - 15109	20/01/2024 10:53	20/01/2024 17:18	Meio ambiente - Descarga Atmosférica	38
17737485	1	BCAD - 15109	20/01/2024 13:38	20/01/2024 16:13	Meio ambiente - Vento	2
17736848	1	BCAD - 15109	20/01/2024 11:53	20/01/2024 13:34	Meio ambiente - Árvore ou Vegetação	1
17737714	5	BCAD - 15109	20/01/2024 10:53	20/01/2024 17:18	Meio ambiente - Descarga Atmosférica	38
17737817	1	BCAD - 15109	20/01/2024 15:20	20/01/2024 17:28	Meio ambiente - Descarga Atmosférica	1
17736845	1	BCAD - 15109	20/01/2024 10:35	20/01/2024 13:41	Meio ambiente - Descarga Atmosférica	1
17736178	1	BCAD - 15109	20/01/2024 06:48	20/01/2024 10:02	Meio ambiente - Descarga Atmosférica	3
17796233	8	BCAD - 15109	20/01/2024 18:18	20/01/2024 18:28	Meio ambiente - Descarga Atmosférica	1
17740550	1	BCAD - 15109	21/01/2024 13:28	21/01/2024 16:03	Meio ambiente - Vento	1
17741012	1	BCAD - 15109	21/01/2024 11:35	21/01/2024 18:19	Meio ambiente - Descarga Atmosférica	1
17739775	1	BCAD - 15109	21/01/2024 11:39	21/01/2024 12:55	Meio ambiente - Árvore ou Vegetação	26
17742005	1	BCAD - 15109	21/01/2024 22:39	22/01/2024 07:05	Meio ambiente - Árvore ou Vegetação	1
17739774	1	BCAD - 15109	21/01/2024 11:05	21/01/2024 12:55	Meio ambiente - Árvore ou Vegetação	18
17734710	1	BCAU - 15110	19/01/2024 13:40	19/01/2024 16:00	Meio ambiente - Árvore ou Vegetação	21
17734571	1	BCAU - 15110	19/01/2024 16:50	19/01/2024 17:44	Meio ambiente - Vento	17
17738012	1	BCAU - 15110	20/01/2024 17:23	20/01/2024 18:49	Meio ambiente - Árvore ou Vegetação	17
17736227	1	BCAU - 15110	20/01/2024 05:04	20/01/2024 10:32	Meio ambiente - Árvore ou Vegetação	17
17739116	1	BCAU - 15110	21/01/2024 04:09	21/01/2024 08:50	Não classificada	17
17733775	1	BCSQ - 17010	19/01/2024 06:11	19/01/2024 15:16	Meio ambiente - Árvore ou Vegetação	9
17735955	1	BCSQ - 17010	19/01/2024 23:23	20/01/2024 09:05	Meio ambiente - Árvore ou Vegetação	60
17734774	1	BCSQ - 17010	19/01/2024 10:33	19/01/2024 19:15	Meio ambiente - Descarga Atmosférica	2
17771967	1	BCSQ - 17010	19/01/2024 18:28	19/01/2024 18:35	Não classificada	7
17735378	1	BCSQ - 17010	19/01/2024 18:24	19/01/2024 22:45	Meio ambiente - Vento	60
17736181	4	BCSQ - 17010	20/01/2024 06:56	20/01/2024 10:14	Meio ambiente - Descarga Atmosférica	2
17739830	1	BCSQ - 17010	20/01/2024 16:08	21/01/2024 13:13	Meio ambiente - Árvore ou Vegetação	9
17736181	3	BCSQ - 17010	20/01/2024 06:56	20/01/2024 10:14	Meio ambiente - Descarga Atmosférica	278
17736181	2	BCSQ - 17010	20/01/2024 06:56	20/01/2024 10:14	Meio ambiente - Descarga Atmosférica	779
17737280	1	BCSQ - 17010	20/01/2024 13:16	20/01/2024 15:19	Meio ambiente - Descarga Atmosférica	1
17741099	2	BCSQ - 17010	21/01/2024 16:23	21/01/2024 18:12	Meio ambiente - Árvore ou Vegetação	31
17740909	1	BCSQ - 17010	21/01/2024 11:53	21/01/2024 17:34	Meio ambiente - Árvore ou Vegetação	1

17741065	1	BCSQ - 17010	21/01/2024 15:21	21/01/2024 18:04	Não classificada	60
17741664	1	BCSQ - 17010	21/01/2024 16:40	21/01/2024 22:12	Meio ambiente - Descarga Atmosférica	10
17739306	1	BCSQ - 17010	21/01/2024 08:27	21/01/2024 09:56	Meio ambiente - Descarga Atmosférica	52
17742543	1	BCSQ - 17010	21/01/2024 18:52	22/01/2024 10:14	Meio ambiente - Descarga Atmosférica	1
17742404	1	BCSQ - 17010	21/01/2024 23:13	22/01/2024 09:39	Meio ambiente - Árvore ou Vegetação	20
17802584	1	BCSQ - 17010	21/01/2024 15:26	21/01/2024 15:33	Meio ambiente - Árvore ou Vegetação	7
17741613	1	BCSQ - 17010	21/01/2024 16:34	21/01/2024 21:50	Meio ambiente - Descarga Atmosférica	2
17741099	1	BCSQ - 17010	21/01/2024 16:23	21/01/2024 18:12	Meio ambiente - Árvore ou Vegetação	61
17745964	1	BCSQ - 17010	21/01/2024 13:49	23/01/2024 00:23	Não classificada	1
17739576	1	BCSQ - 17010	21/01/2024 08:56	21/01/2024 11:30	Não classificada	1
17744418	1	BCSQ - 17010	22/01/2024 07:17	22/01/2024 16:18	Meio ambiente - Árvore ou Vegetação	2
17742555	1	BCSQ - 17010	22/01/2024 07:49	22/01/2024 10:09	Meio ambiente - Árvore ou Vegetação	1
17745852	1	BCSQ - 17010	22/01/2024 08:52	22/01/2024 18:21	Meio ambiente - Vento	9
17745197	1	BCSQ - 17010	22/01/2024 11:15	22/01/2024 19:11	Meio ambiente - Árvore ou Vegetação	3
17735633	1	BCSU - 17011	19/01/2024 18:22	20/01/2024 02:21	Meio ambiente - Árvore ou Vegetação	53
17741430	1	BCSU - 17011	21/01/2024 15:37	21/01/2024 20:30	Não classificada	53
17742389	1	BCSU - 17011	21/01/2024 16:40	22/01/2024 09:36	Meio ambiente - Vento	3
17741577	1	BCSU - 17011	21/01/2024 18:09	21/01/2024 21:30	Meio ambiente - Descarga Atmosférica	68
17742389	2	BCSU - 17011	21/01/2024 16:40	22/01/2024 09:36	Meio ambiente - Vento	33
17742502	1	BCSU - 17011	22/01/2024 06:10	22/01/2024 10:00	Não classificada	1
17768077	2	BCV - 17013	19/01/2024 13:00	19/01/2024 13:52	Meio ambiente - Descarga Atmosférica	1
17734667	1	BCV - 17013	19/01/2024 16:50	19/01/2024 18:39	Meio ambiente - Árvore ou Vegetação	1
17734387	1	BCV - 17013	19/01/2024 14:56	19/01/2024 17:13	Meio ambiente - Árvore ou Vegetação	1
17734945	1	BCV - 17013	19/01/2024 16:17	19/01/2024 19:58	Meio ambiente - Árvore ou Vegetação	1
17737213	1	BCV - 17013	20/01/2024 08:58	20/01/2024 15:15	Meio ambiente - Árvore ou Vegetação	1
17738226	1	BCV - 17013	20/01/2024 18:08	20/01/2024 20:17	Meio ambiente - Descarga Atmosférica	7
17738257	1	BCV - 17013	20/01/2024 17:39	20/01/2024 20:37	Meio ambiente - Descarga Atmosférica	1
17737213	2	BCV - 17013	20/01/2024 08:58	20/01/2024 15:15	Meio ambiente - Árvore ou Vegetação	5
17738305	1	BCV - 17013	20/01/2024 17:59	20/01/2024 21:04	Meio ambiente - Descarga Atmosférica	7
17736241	2	BCV - 17013	20/01/2024 08:35	20/01/2024 10:28	Meio ambiente - Árvore ou Vegetação	4
17736241	1	BCV - 17013	20/01/2024 08:35	20/01/2024 10:28	Meio ambiente - Árvore ou Vegetação	1
17739431	1	BCV - 17013	20/01/2024 18:49	21/01/2024 10:52	Meio ambiente - Vento	24
17739994	1	BCV - 17013	21/01/2024 07:13	21/01/2024 14:01	Meio ambiente - Descarga Atmosférica	2
17740736	2	BCV - 17013	21/01/2024 12:41	21/01/2024 16:41	Meio ambiente - Descarga Atmosférica	2
17741632	1	BCV - 17013	21/01/2024 15:41	21/01/2024 21:54	Meio ambiente - Árvore ou Vegetação	33
17741840	1	BCV - 17013	21/01/2024 18:38	21/01/2024 23:36	Meio ambiente - Descarga Atmosférica	1
17741429	2	BCV - 17013	21/01/2024 14:20	21/01/2024 20:29	Meio ambiente - Descarga Atmosférica	1
17740736	1	BCV - 17013	21/01/2024 12:41	21/01/2024 16:41	Meio ambiente - Descarga Atmosférica	1
17742463	1	BCV - 17013	22/01/2024 07:41	22/01/2024 09:45	Meio ambiente - Árvore ou Vegetação	3
17742550	1	BCV - 17013	22/01/2024 06:49	22/01/2024 10:17	Meio ambiente - Descarga Atmosférica	17
17750318	1	BCV - 17013	22/01/2024 17:41	23/01/2024 23:44	Não classificada	2
17743072	1	BCV - 17013	22/01/2024 11:22	22/01/2024 11:55	Meio ambiente - Árvore ou Vegetação	1
17742227	1	BCV - 17013	22/01/2024 07:02	22/01/2024 08:36	Não classificada	1
17742075	1	BCV - 17013	22/01/2024 04:28	22/01/2024 07:48	Meio ambiente - Árvore ou Vegetação	71
17742862	1	BCV - 17013	22/01/2024 08:17	22/01/2024 11:19	Meio ambiente - Descarga Atmosférica	1
17745851	2	BCV - 17013	22/01/2024 15:43	22/01/2024 20:03	Meio ambiente - Árvore ou Vegetação	42
17745068	1	BCV - 17013	22/01/2024 09:16	22/01/2024 18:30	Não classificada	4
17745851	3	BCV - 17013	22/01/2024 15:43	22/01/2024 20:10	Meio ambiente - Árvore ou Vegetação	9
17745940	1	BCV - 17013	22/01/2024 12:53	22/01/2024 23:40	Meio ambiente - Árvore ou Vegetação	1
17743279	1	BCV - 17013	22/01/2024 12:11	22/01/2024 13:03	Meio ambiente - Árvore ou Vegetação	1
17745851	1	BCV - 17013	22/01/2024 15:43	22/01/2024 19:54	Meio ambiente - Árvore ou Vegetação	4
17736617	1	BDM - 15113	19/01/2024 14:00	20/01/2024 12:39	Meio ambiente - Descarga Atmosférica	1
17735123	1	BDM - 15113	19/01/2024 17:59	19/01/2024 21:18	Meio ambiente - Inundação	11
17795613	1	BDM - 15113	19/01/2024 20:05	20/01/2024 08:05	Meio ambiente - Descarga Atmosférica	20
17737463	1	BDM - 15113	20/01/2024 06:24	20/01/2024 16:12	Meio ambiente - Descarga Atmosférica	3
17737260	1	BDM - 15113	20/01/2024 08:26	20/01/2024 15:19	Meio ambiente - Vento	24
17735776	1	BDM - 15113	20/01/2024 06:23	20/01/2024 07:41	Meio ambiente - Vento	15
17736986	1	BDM - 15113	20/01/2024 13:23	20/01/2024 14:08	Meio ambiente - Vento	5
17737633	1	BDM - 15113	20/01/2024 13:51	20/01/2024 16:58	Meio ambiente - Vento	1

17736841	1	BDM - 15113	20/01/2024 10:01	20/01/2024 13:11	Não classificada	283
17738980	1	BDM - 15113	20/01/2024 21:34	21/01/2024 07:52	Meio ambiente - Vento	15
17737114	1	BDM - 15113	20/01/2024 08:10	20/01/2024 14:46	Meio ambiente - Vento	1
17739761	1	BDM - 15113	21/01/2024 07:13	21/01/2024 12:38	Meio ambiente - Vento	58
17744952	1	BDM - 15113	21/01/2024 18:47	22/01/2024 17:50	Meio ambiente - Vento	35
17739761	2	BDM - 15113	21/01/2024 07:13	21/01/2024 12:38	Meio ambiente - Vento	26
17745525	1	BDM - 15113	22/01/2024 18:07	22/01/2024 21:01	Meio ambiente - Vento	71
17742934	1	BDM - 15113	22/01/2024 09:50	22/01/2024 11:31	Meio ambiente - Vento	1
17745525	2	BDM - 15113	22/01/2024 18:07	22/01/2024 21:01	Meio ambiente - Vento	9
17746486	1	BDM - 15113	22/01/2024 21:20	23/01/2024 09:26	Meio ambiente - Vento	6
17733660	1	BDPD - 15114	19/01/2024 11:02	19/01/2024 14:27	Meio ambiente - Descarga Atmosférica	1
17739432	2	BDPD - 15114	20/01/2024 19:11	20/01/2024 20:24	Meio ambiente - Árvore ou Vegetação	1
17740097	14	BDPD - 15114	20/01/2024 15:20	21/01/2024 13:10	Não classificada	2
17740097	13	BDPD - 15114	20/01/2024 15:20	21/01/2024 12:19	Não classificada	1
17740097	15	BDPD - 15114	20/01/2024 15:20	21/01/2024 14:36	Não classificada	16
17740097	7	BDPD - 15114	20/01/2024 15:20	21/01/2024 00:01	Não classificada	1
17738301	1	BDPD - 15114	20/01/2024 16:50	20/01/2024 21:00	Meio ambiente - Descarga Atmosférica	4
17739432	1	BDPD - 15114	20/01/2024 19:11	20/01/2024 20:24	Meio ambiente - Árvore ou Vegetação	2080
17739432	5	BDPD - 15114	20/01/2024 19:11	21/01/2024 11:02	Meio ambiente - Árvore ou Vegetação	3
17740097	6	BDPD - 15114	20/01/2024 15:20	21/01/2024 00:01	Não classificada	186
17740097	10	BDPD - 15114	20/01/2024 15:20	21/01/2024 00:47	Não classificada	4
17739432	3	BDPD - 15114	20/01/2024 19:11	20/01/2024 23:06	Meio ambiente - Árvore ou Vegetação	123
17739432	4	BDPD - 15114	20/01/2024 19:11	20/01/2024 23:06	Meio ambiente - Árvore ou Vegetação	215
17740097	9	BDPD - 15114	20/01/2024 15:20	21/01/2024 00:47	Não classificada	88
17740097	12	BDPD - 15114	20/01/2024 15:20	21/01/2024 12:01	Não classificada	14
17740097	4	BDPD - 15114	20/01/2024 15:20	20/01/2024 20:36	Não classificada	17
17740097	5	BDPD - 15114	20/01/2024 15:20	20/01/2024 20:36	Não classificada	33
17740097	1	BDPD - 15114	20/01/2024 15:20	20/01/2024 17:35	Não classificada	167
17740097	2	BDPD - 15114	20/01/2024 15:20	20/01/2024 19:51	Não classificada	72
17740097	11	BDPD - 15114	20/01/2024 15:20	21/01/2024 09:34	Não classificada	3
17740097	8	BDPD - 15114	20/01/2024 15:20	21/01/2024 00:01	Não classificada	1
17740097	3	BDPD - 15114	20/01/2024 15:20	20/01/2024 20:36	Não classificada	12
17740450	1	BDPD - 15114	21/01/2024 09:10	21/01/2024 15:56	Meio ambiente - Árvore ou Vegetação	1
17741089	1	BDPD - 15114	21/01/2024 16:05	21/01/2024 17:57	Não classificada	1
17746152	1	BDPD - 15114	21/01/2024 14:39	21/01/2024 16:20	Meio ambiente - Descarga Atmosférica	1
17740445	1	BDPD - 15114	21/01/2024 07:40	21/01/2024 15:39	Meio ambiente - Árvore ou Vegetação	2
17740399	1	BDPD - 15114	21/01/2024 09:01	21/01/2024 15:45	Meio ambiente - Descarga Atmosférica	1
17740118	1	BDPD - 15114	21/01/2024 07:34	21/01/2024 14:32	Meio ambiente - Descarga Atmosférica	1
17742348	1	BDPD - 15114	22/01/2024 07:49	22/01/2024 09:25	Não classificada	1
17802470	1	BETC - 15115	19/01/2024 16:56	20/01/2024 03:50	Meio ambiente - Vento	1
17741882	1	BETC - 15115	19/01/2024 19:56	22/01/2024 01:04	Meio ambiente - Árvore ou Vegetação	5
17802472	3	BETC - 15115	19/01/2024 21:32	21/01/2024 18:03	Meio ambiente - Vento	2
17735989	1	BETC - 15115	19/01/2024 19:51	20/01/2024 09:15	Meio ambiente - Árvore ou Vegetação	110
17735369	1	BETC - 15115	19/01/2024 16:51	19/01/2024 20:39	Meio ambiente - Vento	17
17737354	1	BETC - 15115	19/01/2024 17:07	20/01/2024 15:33	Meio ambiente - Vento	151
17741458	1	BETC - 15115	19/01/2024 16:52	19/01/2024 19:14	Meio ambiente - Vento	829
17741459	3	BETC - 15115	19/01/2024 18:30	20/01/2024 18:30	Meio ambiente - Vento	4
17739549	1	BETC - 15115	19/01/2024 17:46	21/01/2024 11:20	Meio ambiente - Descarga Atmosférica	30
17801853	1	BETC - 15115	19/01/2024 16:54	19/01/2024 17:02	Meio ambiente - Vento	376
17735831	1	BETC - 15115	19/01/2024 17:13	20/01/2024 08:19	Meio ambiente - Árvore ou Vegetação	307
17735517	1	BETC - 15115	19/01/2024 17:10	20/01/2024 00:59	Meio ambiente - Vento	141
17735647	1	BETC - 15115	19/01/2024 14:40	19/01/2024 16:22	Meio ambiente - Vento	135
17735632	1	BETC - 15115	19/01/2024 17:19	20/01/2024 02:25	Meio ambiente - Vento	64
17801853	3	BETC - 15115	19/01/2024 16:54	19/01/2024 18:44	Meio ambiente - Vento	601
17739235	1	BETC - 15115	19/01/2024 17:19	21/01/2024 09:55	Meio ambiente - Vento	4
17735635	1	BETC - 15115	19/01/2024 23:19	20/01/2024 02:29	Meio ambiente - Árvore ou Vegetação	69
17741459	2	BETC - 15115	19/01/2024 18:30	20/01/2024 18:30	Meio ambiente - Vento	58
17741459	1	BETC - 15115	19/01/2024 18:30	19/01/2024 18:52	Meio ambiente - Vento	37
17802472	1	BETC - 15115	19/01/2024 21:32	20/01/2024 03:55	Meio ambiente - Vento	2

17741457	4	BETC - 15115	19/01/2024 16:52	19/01/2024 17:33	Meio ambiente - Vento	778
17802470	2	BETC - 15115	19/01/2024 16:56	20/01/2024 03:50	Meio ambiente - Vento	1605
17844237	1	BETC - 15115	19/01/2024 19:16	20/01/2024 08:34	Meio ambiente - Vento	43
17741457	3	BETC - 15115	19/01/2024 16:52	19/01/2024 17:33	Meio ambiente - Vento	1652
17737145	1	BETC - 15115	19/01/2024 17:45	20/01/2024 14:57	Meio ambiente - Vento	76
17737145	2	BETC - 15115	19/01/2024 17:45	20/01/2024 14:57	Meio ambiente - Vento	6
17741457	1	BETC - 15115	19/01/2024 16:52	19/01/2024 17:33	Meio ambiente - Vento	3
17801853	4	BETC - 15115	19/01/2024 16:54	19/01/2024 19:42	Meio ambiente - Vento	534
17801853	6	BETC - 15115	19/01/2024 16:54	19/01/2024 22:00	Meio ambiente - Vento	106
17801854	1	BETC - 15115	19/01/2024 21:18	19/01/2024 21:29	Meio ambiente - Vento	601
17801853	7	BETC - 15115	19/01/2024 16:54	24/01/2024 14:23	Meio ambiente - Vento	1
17737201	1	BETC - 15115	19/01/2024 17:46	20/01/2024 15:11	Meio ambiente - Vento	156
17739702	1	BETC - 15115	20/01/2024 11:25	21/01/2024 09:40	Meio ambiente - Árvore ou Vegetação	2
17844238	6	BETC - 15115	20/01/2024 08:06	20/01/2024 08:22	Meio ambiente - Vento	52
17736871	1	BETC - 15115	20/01/2024 06:47	20/01/2024 13:47	Meio ambiente - Vento	101
17737019	1	BETC - 15115	20/01/2024 08:37	20/01/2024 14:21	Meio ambiente - Vento	89
17844240	2	BETC - 15115	20/01/2024 08:42	20/01/2024 09:17	Meio ambiente - Vento	1371
17736889	1	BETC - 15115	20/01/2024 10:55	20/01/2024 13:45	Meio ambiente - Árvore ou Vegetação	307
17844238	8	BETC - 15115	20/01/2024 08:06	20/01/2024 18:02	Meio ambiente - Vento	112
17844054	1	BETC - 15115	20/01/2024 03:51	20/01/2024 16:18	Meio ambiente - Vento	84
17749488	3	BETC - 15115	20/01/2024 15:59	23/01/2024 10:35	Meio ambiente - Descarga Atmosférica	1
17737735	1	BETC - 15115	20/01/2024 15:26	20/01/2024 17:22	Meio ambiente - Descarga Atmosférica	296
17738847	2	BETC - 15115	20/01/2024 14:51	21/01/2024 02:53	Meio ambiente - Árvore ou Vegetação	110
17844238	5	BETC - 15115	20/01/2024 08:06	20/01/2024 08:22	Meio ambiente - Vento	2908
17741460	1	BETC - 15115	20/01/2024 18:57	20/01/2024 19:19	Meio ambiente - Vento	829
17844240	3	BETC - 15115	20/01/2024 08:42	20/01/2024 09:17	Meio ambiente - Vento	52
17741649	1	BETC - 15115	20/01/2024 12:26	20/01/2024 16:06	Meio ambiente - Árvore ou Vegetação	17
17737355	1	BETC - 15115	20/01/2024 09:00	20/01/2024 15:33	Meio ambiente - Vento	13
17737960	1	BETC - 15115	20/01/2024 14:28	20/01/2024 18:37	Meio ambiente - Árvore ou Vegetação	30
17749488	2	BETC - 15115	20/01/2024 15:59	20/01/2024 20:55	Meio ambiente - Descarga Atmosférica	38
17740383	2	BETC - 15115	20/01/2024 07:57	21/01/2024 15:40	Meio ambiente - Descarga Atmosférica	1
17738461	1	BETC - 15115	20/01/2024 06:10	20/01/2024 22:16	Meio ambiente - Árvore ou Vegetação	59
17736869	1	BETC - 15115	20/01/2024 05:50	20/01/2024 13:50	Meio ambiente - Vento	66
17738174	1	BETC - 15115	20/01/2024 18:00	20/01/2024 19:54	Meio ambiente - Árvore ou Vegetação	8
17738765	1	BETC - 15115	20/01/2024 11:36	21/01/2024 01:15	Meio ambiente - Árvore ou Vegetação	14
17736520	1	BETC - 15115	20/01/2024 08:02	20/01/2024 11:48	Meio ambiente - Árvore ou Vegetação	1
17738847	1	BETC - 15115	20/01/2024 14:51	20/01/2024 16:30	Meio ambiente - Árvore ou Vegetação	197
17741650	2	BETC - 15115	20/01/2024 15:02	20/01/2024 16:06	Meio ambiente - Árvore ou Vegetação	3
17738921	1	BETC - 15115	20/01/2024 13:58	21/01/2024 07:03	Meio ambiente - Descarga Atmosférica	4
17844238	7	BETC - 15115	20/01/2024 08:06	20/01/2024 08:34	Meio ambiente - Vento	1208
17740383	1	BETC - 15115	20/01/2024 07:57	21/01/2024 15:40	Meio ambiente - Descarga Atmosférica	3
17749488	1	BETC - 15115	20/01/2024 15:59	20/01/2024 20:26	Meio ambiente - Descarga Atmosférica	112
17741650	1	BETC - 15115	20/01/2024 15:02	20/01/2024 16:06	Meio ambiente - Árvore ou Vegetação	8
17741677	1	BETC - 15115	21/01/2024 13:33	21/01/2024 17:12	Meio ambiente - Vento	73
17741676	1	BETC - 15115	21/01/2024 06:09	21/01/2024 08:53	Meio ambiente - Vento	156
17740848	1	BETC - 15115	21/01/2024 16:36	21/01/2024 17:24	Meio ambiente - Árvore ou Vegetação	307
17743140	1	BETC - 15115	22/01/2024 07:17	22/01/2024 12:28	Meio ambiente - Vento	35
17743760	1	BETC - 15115	22/01/2024 06:16	22/01/2024 14:54	Meio ambiente - Descarga Atmosférica	16
17738576	1	BETD - 15116	19/01/2024 20:04	20/01/2024 23:23	Meio ambiente - Vento	1
17735549	1	BETD - 15116	19/01/2024 17:10	19/01/2024 23:58	Meio ambiente - Vento	80
17735398	1	BETD - 15116	19/01/2024 17:06	19/01/2024 18:25	Meio ambiente - Vento	81
17844237	1	BETD - 15116	19/01/2024 19:16	20/01/2024 08:34	Meio ambiente - Vento	4
17735590	1	BETD - 15116	19/01/2024 17:14	20/01/2024 00:39	Meio ambiente - Vento	29
17735548	1	BETD - 15116	19/01/2024 17:10	19/01/2024 20:18	Meio ambiente - Vento	24
17734908	1	BETD - 15116	19/01/2024 18:07	19/01/2024 19:47	Meio ambiente - Vento	333
17735332	1	BETD - 15116	19/01/2024 17:13	19/01/2024 22:33	Meio ambiente - Árvore ou Vegetação	266
17844238	7	BETD - 15116	20/01/2024 08:06	20/01/2024 08:34	Meio ambiente - Vento	4
17737123	1	BETD - 15116	20/01/2024 10:13	20/01/2024 14:54	Meio ambiente - Vento	112
17736550	1	BETD - 15116	20/01/2024 02:46	20/01/2024 12:01	Meio ambiente - Árvore ou Vegetação	24

17844239	1	BETD - 15116	20/01/2024 08:35	20/01/2024 08:38	Meio ambiente - Vento	2809
17738577	1	BETD - 15116	20/01/2024 21:10	20/01/2024 23:23	Meio ambiente - Vento	332
17737723	1	BETD - 15116	20/01/2024 09:07	20/01/2024 17:10	Não classificada	73
17747233	1	BETD - 15116	21/01/2024 04:19	23/01/2024 12:32	Meio ambiente - Árvore ou Vegetação	4
17739171	1	BETD - 15116	21/01/2024 04:42	21/01/2024 09:11	Meio ambiente - Descarga Atmosférica	375
17741191	1	BETD - 15116	21/01/2024 14:17	21/01/2024 18:38	Meio ambiente - Vento	71
17745998	1	BETD - 15116	22/01/2024 18:44	23/01/2024 00:13	Meio ambiente - Descarga Atmosférica	58
17742669	1	BETD - 15116	22/01/2024 08:08	22/01/2024 10:44	Meio ambiente - Descarga Atmosférica	1
17736781	2	BETQ - 16266	19/01/2024 18:00	20/01/2024 09:07	Meio ambiente - Vento	867
17736781	1	BETQ - 16266	19/01/2024 18:00	19/01/2024 20:56	Meio ambiente - Vento	115
17736781	4	BETQ - 16266	19/01/2024 18:00	20/01/2024 13:51	Meio ambiente - Vento	4
17735290	1	BETQ - 16266	19/01/2024 19:55	19/01/2024 22:09	Meio ambiente - Vento	63
17736781	3	BETQ - 16266	19/01/2024 18:00	20/01/2024 09:07	Meio ambiente - Vento	52
17736782	1	BETQ - 16266	20/01/2024 10:09	20/01/2024 13:18	Meio ambiente - Vento	2
17741726	2	BETQ - 16266	21/01/2024 16:57	21/01/2024 23:05	Meio ambiente - Árvore ou Vegetação	163
17741726	1	BETQ - 16266	21/01/2024 16:57	21/01/2024 23:05	Meio ambiente - Árvore ou Vegetação	211
17739280	1	BETQ - 16266	21/01/2024 08:08	21/01/2024 09:32	Meio ambiente - Vento	685
17824384	4	BETQ - 16266	22/01/2024 03:15	22/01/2024 06:35	Meio ambiente - Vento	725
17824384	3	BETQ - 16266	22/01/2024 03:15	22/01/2024 06:35	Meio ambiente - Vento	4000
17824384	2	BETQ - 16266	22/01/2024 03:15	22/01/2024 03:24	Meio ambiente - Vento	4712
17839718	1	BETQ - 16266	22/01/2024 06:35	22/01/2024 07:51	Não classificada	31
17824384	1	BETQ - 16266	22/01/2024 03:15	22/01/2024 03:24	Meio ambiente - Vento	234
17801886	3	BETT - 16265	19/01/2024 17:18	20/01/2024 11:04	Meio ambiente - Vento	10
17801886	4	BETT - 16265	19/01/2024 17:18	20/01/2024 12:28	Meio ambiente - Vento	98
17801886	1	BETT - 16265	19/01/2024 17:18	19/01/2024 17:52	Meio ambiente - Vento	1581
17735293	1	BETT - 16265	19/01/2024 20:31	19/01/2024 22:17	Meio ambiente - Vento	38
17792362	2	BETT - 16265	19/01/2024 17:25	20/01/2024 03:54	Meio ambiente - Vento	4
17736395	1	BETT - 16265	19/01/2024 17:27	20/01/2024 11:15	Meio ambiente - Descarga Atmosférica	63
17735398	1	BETT - 16265	19/01/2024 17:06	19/01/2024 18:25	Meio ambiente - Vento	1697
17735548	1	BETT - 16265	19/01/2024 17:10	19/01/2024 20:18	Meio ambiente - Vento	1100
17735461	1	BETT - 16265	19/01/2024 17:47	19/01/2024 23:25	Meio ambiente - Árvore ou Vegetação	233
17735549	1	BETT - 16265	19/01/2024 17:10	19/01/2024 23:58	Meio ambiente - Vento	913
17735596	1	BETT - 16265	19/01/2024 17:29	20/01/2024 01:19	Meio ambiente - Vento	5
17801886	2	BETT - 16265	19/01/2024 17:18	19/01/2024 18:02	Meio ambiente - Vento	1347
17736951	1	BETT - 16265	19/01/2024 17:26	20/01/2024 14:10	Meio ambiente - Descarga Atmosférica	139
17736504	1	BETT - 16265	19/01/2024 17:51	20/01/2024 11:52	Meio ambiente - Vento	1
17736497	1	BETT - 16265	20/01/2024 09:43	20/01/2024 11:34	Meio ambiente - Vento	4
17778617	1	BETT - 16265	21/01/2024 16:12	21/01/2024 17:09	Meio ambiente - Vento	10
17778614	1	BETT - 16265	21/01/2024 14:04	21/01/2024 14:21	Meio ambiente - Vento	2927
17778616	2	BETT - 16265	21/01/2024 14:22	21/01/2024 21:47	Meio ambiente - Vento	30
17741434	1	BETT - 16265	21/01/2024 17:54	21/01/2024 20:21	Meio ambiente - Descarga Atmosférica	233
17778617	2	BETT - 16265	21/01/2024 16:12	21/01/2024 20:42	Meio ambiente - Vento	98
17741314	1	BETT - 16265	21/01/2024 18:09	21/01/2024 19:50	Meio ambiente - Árvore ou Vegetação	55
17740517	1	BETT - 16265	21/01/2024 08:47	21/01/2024 16:06	Meio ambiente - Vento	8
17778616	1	BETT - 16265	21/01/2024 14:22	21/01/2024 18:38	Meio ambiente - Vento	1317
17741536	1	BETT - 16265	21/01/2024 12:17	21/01/2024 21:15	Meio ambiente - Vento	124
17741044	1	BETT - 16265	21/01/2024 14:08	21/01/2024 18:01	Meio ambiente - Vento	1
17778614	2	BETT - 16265	21/01/2024 14:04	21/01/2024 16:07	Meio ambiente - Vento	98
17741863	1	BETT - 16265	21/01/2024 23:16	22/01/2024 00:06	Meio ambiente - Descarga Atmosférica	112
17741537	1	BETT - 16265	21/01/2024 18:56	21/01/2024 21:15	Meio ambiente - Vento	533
17778614	3	BETT - 16265	21/01/2024 14:04	21/01/2024 16:07	Meio ambiente - Vento	10
17743211	1	BETT - 16265	21/01/2024 20:25	22/01/2024 12:46	Meio ambiente - Descarga Atmosférica	4
17824988	2	BETT - 16265	22/01/2024 19:55	22/01/2024 20:23	Meio ambiente - Descarga Atmosférica	6
17742138	2	BETT - 16265	22/01/2024 05:55	22/01/2024 08:15	Meio ambiente - Descarga Atmosférica	200
17824988	1	BETT - 16265	22/01/2024 19:55	22/01/2024 20:03	Meio ambiente - Descarga Atmosférica	3215
17821255	1	BETT - 16265	22/01/2024 19:59	22/01/2024 20:17	Não classificada	681
17743833	1	BETT - 16265	22/01/2024 13:09	22/01/2024 14:42	Meio ambiente - Descarga Atmosférica	98
17742138	1	BETT - 16265	22/01/2024 05:55	22/01/2024 08:15	Meio ambiente - Descarga Atmosférica	19
17734803	1	BHAD - 16267	19/01/2024 17:40	19/01/2024 19:12	Não classificada	115

17735097	1	BHAD - 16267	19/01/2024 17:21	19/01/2024 21:03	Meio ambiente - Árvore ou Vegetação	97
17734729	1	BHAD - 16267	19/01/2024 17:28	19/01/2024 18:45	Meio ambiente - Árvore ou Vegetação	152
17735338	1	BHAD - 16267	19/01/2024 18:58	19/01/2024 22:32	Meio ambiente - Árvore ou Vegetação	55
17824938	1	BHAD - 16267	19/01/2024 20:39	20/01/2024 04:50	Meio ambiente - Vento	63
17735525	1	BHAD - 16267	19/01/2024 17:49	19/01/2024 23:56	Meio ambiente - Descarga Atmosférica	191
17735406	1	BHAD - 16267	19/01/2024 18:29	19/01/2024 22:58	Meio ambiente - Árvore ou Vegetação	20
17735073	1	BHAD - 16267	19/01/2024 17:25	19/01/2024 20:54	Meio ambiente - Vento	43
17735374	1	BHAD - 16267	19/01/2024 17:45	19/01/2024 22:49	Não classificada	213
17734912	1	BHAD - 16267	19/01/2024 17:27	19/01/2024 20:15	Meio ambiente - Árvore ou Vegetação	238
17822629	6	BHAD - 16267	20/01/2024 17:06	20/01/2024 17:14	Não classificada	896
17737905	1	BHAD - 16267	20/01/2024 17:09	20/01/2024 18:03	Não classificada	250
17822629	1	BHAD - 16267	20/01/2024 17:06	20/01/2024 17:14	Não classificada	1
17822629	8	BHAD - 16267	20/01/2024 17:06	20/01/2024 17:14	Não classificada	121
17822629	3	BHAD - 16267	20/01/2024 17:06	20/01/2024 17:14	Não classificada	17795
17822629	4	BHAD - 16267	20/01/2024 17:06	20/01/2024 17:14	Não classificada	23473
17736460	1	BHAD - 16267	20/01/2024 09:28	20/01/2024 11:30	Meio ambiente - Vento	15
17822629	9	BHAD - 16267	20/01/2024 17:06	20/01/2024 17:14	Não classificada	2734
17822629	5	BHAD - 16267	20/01/2024 17:06	20/01/2024 17:14	Não classificada	14159
17822629	2	BHAD - 16267	20/01/2024 17:06	20/01/2024 17:14	Não classificada	26678
17822629	7	BHAD - 16267	20/01/2024 17:06	20/01/2024 17:14	Não classificada	2725
17737905	2	BHAD - 16267	20/01/2024 17:09	20/01/2024 18:03	Não classificada	194
17741100	1	BHAD - 16267	21/01/2024 16:26	21/01/2024 17:41	Meio ambiente - Vento	27
17745498	1	BHAD - 16267	22/01/2024 18:57	22/01/2024 20:44	Meio ambiente - Árvore ou Vegetação	523
17734462	1	BHAT - 16268	19/01/2024 01:07	19/01/2024 17:57	Meio ambiente - Descarga Atmosférica	77
17735525	1	BHAT - 16268	19/01/2024 17:49	19/01/2024 23:56	Meio ambiente - Descarga Atmosférica	7
17844265	1	BHAT - 16268	19/01/2024 08:05	19/01/2024 12:01	Meio ambiente - Descarga Atmosférica	302
17734800	1	BHAT - 16268	19/01/2024 17:25	19/01/2024 19:13	Meio ambiente - Árvore ou Vegetação	338
17822629	2	BHAT - 16268	20/01/2024 17:06	20/01/2024 17:14	Não classificada	79
17738873	1	BHAT - 16268	20/01/2024 21:07	21/01/2024 05:01	Meio ambiente - Descarga Atmosférica	225
17741100	1	BHAT - 16268	21/01/2024 16:26	21/01/2024 17:41	Meio ambiente - Vento	381
17743230	1	BHAT - 16268	22/01/2024 10:56	22/01/2024 12:48	Meio ambiente - Vento	1
17735526	2	BHBN - 17048	19/01/2024 17:55	20/01/2024 00:17	Meio ambiente - Árvore ou Vegetação	105
17815685	3	BHBN - 17048	19/01/2024 17:03	19/01/2024 17:07	Meio ambiente - Vento	2
17815685	1	BHBN - 17048	19/01/2024 17:03	19/01/2024 17:07	Meio ambiente - Vento	3416
17738159	1	BHBN - 17048	19/01/2024 18:05	20/01/2024 19:48	Meio ambiente - Vento	43
17736102	1	BHBN - 17048	19/01/2024 17:24	20/01/2024 09:47	Meio ambiente - Árvore ou Vegetação	170
17735832	1	BHBN - 17048	19/01/2024 18:13	20/01/2024 08:19	Meio ambiente - Árvore ou Vegetação	33
17734676	1	BHBN - 17048	19/01/2024 17:16	19/01/2024 18:31	Meio ambiente - Vento	229
17735624	2	BHBN - 17048	19/01/2024 17:23	19/01/2024 19:27	Meio ambiente - Árvore ou Vegetação	2014
17734351	1	BHBN - 17048	19/01/2024 17:10	19/01/2024 17:13	Não classificada	3
17733751	1	BHBN - 17048	19/01/2024 07:22	19/01/2024 15:11	Meio ambiente - Descarga Atmosférica	25
17735526	1	BHBN - 17048	19/01/2024 17:55	20/01/2024 00:17	Meio ambiente - Árvore ou Vegetação	5
17735624	1	BHBN - 17048	19/01/2024 17:23	19/01/2024 19:27	Meio ambiente - Árvore ou Vegetação	60
17735787	1	BHBN - 17048	19/01/2024 19:49	20/01/2024 07:57	Meio ambiente - Vento	63
17735624	3	BHBN - 17048	19/01/2024 17:23	19/01/2024 22:49	Meio ambiente - Árvore ou Vegetação	34
17736555	1	BHBN - 17048	20/01/2024 07:29	20/01/2024 11:59	Meio ambiente - Vento	4
17736277	1	BHBN - 17048	20/01/2024 08:58	20/01/2024 10:25	Meio ambiente - Vento	31
17737869	1	BHBN - 17048	20/01/2024 17:01	20/01/2024 18:07	Meio ambiente - Árvore ou Vegetação	677
17736482	1	BHBN - 17048	20/01/2024 06:10	20/01/2024 11:33	Meio ambiente - Vento	122
17737867	1	BHBN - 17048	20/01/2024 10:20	20/01/2024 18:35	Meio ambiente - Árvore ou Vegetação	69
17738684	1	BHBN - 17048	20/01/2024 20:33	20/01/2024 23:52	Meio ambiente - Descarga Atmosférica	1
17833060	1	BHBN - 17048	20/01/2024 12:45	21/01/2024 14:47	Meio ambiente - Vento	5
17746424	1	BHBN - 17048	21/01/2024 13:05	23/01/2024 09:08	Não classificada	6
17745072	1	BHBN - 17048	21/01/2024 19:59	22/01/2024 12:08	Meio ambiente - Vento	5
17740615	1	BHBN - 17048	21/01/2024 14:21	21/01/2024 16:24	Meio ambiente - Árvore ou Vegetação	127
17822469	2	BHBN - 17048	21/01/2024 14:05	21/01/2024 14:17	Meio ambiente - Vento	3658
17822469	3	BHBN - 17048	21/01/2024 14:05	21/01/2024 14:17	Meio ambiente - Vento	605
17822469	7	BHBN - 17048	21/01/2024 14:05	21/01/2024 16:56	Meio ambiente - Vento	2
17822469	6	BHBN - 17048	21/01/2024 14:05	21/01/2024 14:38	Meio ambiente - Vento	1684

17822469	1	BHBN - 17048	21/01/2024 14:05	21/01/2024 14:17	Meio ambiente - Vento	1
17822471	2	BHBN - 17048	21/01/2024 17:39	21/01/2024 23:13	Meio ambiente - Vento	4
17822470	1	BHBN - 17048	21/01/2024 14:19	21/01/2024 14:28	Meio ambiente - Vento	1
17741427	1	BHBN - 17048	21/01/2024 12:10	21/01/2024 18:47	Meio ambiente - Vento	21
17822470	2	BHBN - 17048	21/01/2024 14:19	21/01/2024 14:28	Meio ambiente - Vento	3658
17822471	1	BHBN - 17048	21/01/2024 17:39	21/01/2024 17:50	Meio ambiente - Vento	3518
17822469	8	BHBN - 17048	21/01/2024 14:05	21/01/2024 17:39	Meio ambiente - Vento	4
17822470	3	BHBN - 17048	21/01/2024 14:19	21/01/2024 14:28	Meio ambiente - Vento	605
17741193	1	BHBN - 17048	21/01/2024 14:38	21/01/2024 18:49	Meio ambiente - Vento	22
17741054	1	BHBN - 17048	21/01/2024 14:54	21/01/2024 17:46	Meio ambiente - Vento	24
17801835	2	BHBN - 17048	21/01/2024 14:27	21/01/2024 16:57	Meio ambiente - Vento	696
17742786	1	BHBN - 17048	22/01/2024 06:08	22/01/2024 11:03	Meio ambiente - Descarga Atmosférica	10
17745073	1	BHBN - 17048	22/01/2024 09:54	22/01/2024 12:08	Meio ambiente - Vento	120
17743038	1	BHBN - 17048	22/01/2024 07:30	22/01/2024 11:54	Meio ambiente - Descarga Atmosférica	55
17745730	1	BHBN - 17048	22/01/2024 19:26	22/01/2024 22:05	Meio ambiente - Árvore ou Vegetação	6
17822629	3	BHBP - 16269	20/01/2024 17:06	20/01/2024 17:14	Não classificada	50
17822629	4	BHBP - 16269	20/01/2024 17:06	20/01/2024 17:14	Não classificada	134
17822629	7	BHBP - 16269	20/01/2024 17:06	20/01/2024 17:14	Não classificada	73
17733256	1	BHCL - 16271	19/01/2024 11:25	19/01/2024 12:26	Não classificada	333
17736624	1	BHCL - 16271	19/01/2024 17:23	20/01/2024 11:29	Meio ambiente - Árvore ou Vegetação	80
17736347	1	BHCL - 16271	19/01/2024 17:26	20/01/2024 10:20	Meio ambiente - Árvore ou Vegetação	71
17737742	1	BHCL - 16271	20/01/2024 16:06	20/01/2024 17:15	Meio ambiente - Vento	599
17737686	1	BHCL - 16271	20/01/2024 16:08	20/01/2024 17:02	Não classificada	233
17822629	4	BHCL - 16271	20/01/2024 17:06	20/01/2024 17:14	Não classificada	1415
17822629	2	BHCL - 16271	20/01/2024 17:06	20/01/2024 17:14	Não classificada	142
17738304	1	BHCL - 16271	20/01/2024 16:15	20/01/2024 21:24	Meio ambiente - Árvore ou Vegetação	90
17741688	1	BHCL - 16271	21/01/2024 19:53	21/01/2024 22:36	Meio ambiente - Árvore ou Vegetação	58
17741389	1	BHCT - 17012	21/01/2024 14:55	21/01/2024 20:25	Meio ambiente - Vento	65
17735608	1	BHGT - 16274	19/01/2024 17:26	20/01/2024 01:42	Meio ambiente - Descarga Atmosférica	51
17735013	1	BHGT - 16274	19/01/2024 17:22	19/01/2024 20:24	Meio ambiente - Descarga Atmosférica	103
17735333	1	BHGT - 16274	19/01/2024 17:36	19/01/2024 22:31	Meio ambiente - Árvore ou Vegetação	67
17737742	1	BHGT - 16274	20/01/2024 16:06	20/01/2024 17:15	Meio ambiente - Vento	57
17741687	1	BHGT - 16274	21/01/2024 18:48	21/01/2024 19:19	Meio ambiente - Árvore ou Vegetação	45
17741688	1	BHGT - 16274	21/01/2024 19:53	21/01/2024 22:36	Meio ambiente - Árvore ou Vegetação	782
17741686	1	BHGT - 16274	21/01/2024 17:51	21/01/2024 18:32	Meio ambiente - Árvore ou Vegetação	171
17741193	1	BHGT - 16274	21/01/2024 14:38	21/01/2024 18:49	Meio ambiente - Vento	39
17822629	7	BHHR - 15125	20/01/2024 17:06	20/01/2024 17:14	Não classificada	2
17739579	1	BHHR - 15125	21/01/2024 09:48	21/01/2024 11:22	Meio ambiente - Vento	76
17743522	1	BHHR - 15125	21/01/2024 15:23	22/01/2024 10:31	Meio ambiente - Árvore ou Vegetação	16
17744796	1	BHHR - 15125	22/01/2024 15:58	22/01/2024 17:21	Meio ambiente - Árvore ou Vegetação	56
17744790	3	BHHR - 15125	22/01/2024 15:39	22/01/2024 17:18	Meio ambiente - Árvore ou Vegetação	14
17735290	1	BHJT - 15126	19/01/2024 19:55	19/01/2024 22:09	Meio ambiente - Vento	15
17735193	1	BHJT - 15126	19/01/2024 17:15	19/01/2024 21:52	Meio ambiente - Árvore ou Vegetação	235
17735194	2	BHJT - 15126	19/01/2024 18:30	19/01/2024 19:53	Meio ambiente - Árvore ou Vegetação	514
17735194	3	BHJT - 15126	19/01/2024 18:30	19/01/2024 21:52	Meio ambiente - Árvore ou Vegetação	986
17735194	1	BHJT - 15126	19/01/2024 18:30	19/01/2024 19:37	Meio ambiente - Árvore ou Vegetação	278
17735641	1	BHJT - 15126	19/01/2024 17:27	20/01/2024 02:55	Meio ambiente - Árvore ou Vegetação	33
17734867	1	BHJT - 15126	19/01/2024 17:14	19/01/2024 19:31	Meio ambiente - Árvore ou Vegetação	260
17736521	1	BHJT - 15126	20/01/2024 08:27	20/01/2024 11:45	Meio ambiente - Árvore ou Vegetação	50
17736277	1	BHJT - 15126	20/01/2024 08:58	20/01/2024 10:25	Meio ambiente - Vento	26
17737869	1	BHJT - 15126	20/01/2024 17:01	20/01/2024 18:07	Meio ambiente - Árvore ou Vegetação	38
17736555	1	BHJT - 15126	20/01/2024 07:29	20/01/2024 11:59	Meio ambiente - Vento	30
17741789	1	BHJT - 15126	21/01/2024 21:00	21/01/2024 22:51	Meio ambiente - Vento	252
17741471	1	BHJT - 15126	21/01/2024 16:20	21/01/2024 21:08	Meio ambiente - Árvore ou Vegetação	612
17822469	5	BHJT - 15126	21/01/2024 14:05	21/01/2024 14:18	Meio ambiente - Vento	4
17824384	2	BHJT - 15126	22/01/2024 03:15	22/01/2024 03:24	Meio ambiente - Vento	97
17743815	1	BHJT - 15126	22/01/2024 11:45	22/01/2024 14:56	Meio ambiente - Vento	29
17734625	1	BHMR - 15127	19/01/2024 14:57	19/01/2024 18:28	Meio ambiente - Vento	13
17734801	1	BHMR - 15127	19/01/2024 17:31	19/01/2024 19:18	Meio ambiente - Árvore ou Vegetação	202

17734970	1	BHMR - 15127	19/01/2024 17:49	19/01/2024 20:14	Meio ambiente - Árvore ou Vegetação	77
17822629	3	BHMR - 15127	20/01/2024 17:06	20/01/2024 17:14	Não classificada	13
17822629	7	BHMR - 15127	20/01/2024 17:06	20/01/2024 17:14	Não classificada	54
17737905	1	BHMR - 15127	20/01/2024 17:09	20/01/2024 18:03	Não classificada	13
17822629	9	BHMR - 15127	20/01/2024 17:06	20/01/2024 17:14	Não classificada	75
17822629	2	BHMR - 15127	20/01/2024 17:06	20/01/2024 17:14	Não classificada	21
17737905	2	BHMR - 15127	20/01/2024 17:09	20/01/2024 18:03	Não classificada	15
17738854	1	BHMR - 15127	20/01/2024 17:52	21/01/2024 02:58	Meio ambiente - Árvore ou Vegetação	13
17822629	6	BHMR - 15127	20/01/2024 17:06	20/01/2024 17:14	Não classificada	55
17739974	1	BHMR - 15127	21/01/2024 12:03	21/01/2024 14:06	Meio ambiente - Vento	4
17740054	1	BHMR - 15127	21/01/2024 12:39	21/01/2024 14:17	Meio ambiente - Vento	67
17741748	1	BHMR - 15127	21/01/2024 21:31	21/01/2024 23:03	Meio ambiente - Descarga Atmosférica	28
17744996	1	BHMR - 15127	22/01/2024 15:40	22/01/2024 18:13	Meio ambiente - Descarga Atmosférica	452
17744790	3	BHMR - 15127	22/01/2024 15:39	22/01/2024 17:18	Meio ambiente - Árvore ou Vegetação	2660
17735597	4	BHPM - 16275	19/01/2024 17:27	20/01/2024 00:31	Meio ambiente - Árvore ou Vegetação	275
17735597	2	BHPM - 16275	19/01/2024 17:27	19/01/2024 18:16	Meio ambiente - Árvore ou Vegetação	2566
17737653	1	BHPM - 16275	19/01/2024 19:08	20/01/2024 17:00	Meio ambiente - Descarga Atmosférica	20
17735631	1	BHPM - 16275	19/01/2024 17:47	20/01/2024 02:16	Meio ambiente - Árvore ou Vegetação	101
17735614	1	BHPM - 16275	19/01/2024 17:32	20/01/2024 00:36	Meio ambiente - Árvore ou Vegetação	352
17736665	1	BHPM - 16275	19/01/2024 17:43	20/01/2024 12:34	Meio ambiente - Árvore ou Vegetação	9
17735597	1	BHPM - 16275	19/01/2024 17:27	19/01/2024 17:34	Meio ambiente - Árvore ou Vegetação	2664
17735098	1	BHPM - 16275	19/01/2024 17:41	19/01/2024 21:01	Meio ambiente - Vento	99
17735045	1	BHPM - 16275	19/01/2024 17:29	19/01/2024 20:39	Meio ambiente - Vento	606
17735597	3	BHPM - 16275	19/01/2024 17:27	19/01/2024 19:11	Meio ambiente - Árvore ou Vegetação	3426
17736221	1	BHPM - 16275	19/01/2024 17:59	20/01/2024 10:32	Meio ambiente - Árvore ou Vegetação	30
17801903	1	BHPM - 16275	19/01/2024 17:29	19/01/2024 17:54	Meio ambiente - Vento	85
17738971	1	BHPM - 16275	19/01/2024 17:46	21/01/2024 07:53	Meio ambiente - Descarga Atmosférica	46
17737652	1	BHPM - 16275	19/01/2024 19:08	20/01/2024 17:00	Meio ambiente - Descarga Atmosférica	52
17735305	1	BHPM - 16275	19/01/2024 17:34	19/01/2024 22:18	Meio ambiente - Vento	250
17734950	1	BHPM - 16275	19/01/2024 17:50	19/01/2024 20:02	Meio ambiente - Vento	126
17735742	1	BHPM - 16275	19/01/2024 21:54	20/01/2024 07:16	Meio ambiente - Árvore ou Vegetação	88
17735704	1	BHPM - 16275	19/01/2024 17:44	20/01/2024 06:56	Meio ambiente - Vento	99
17746351	1	BHPM - 16275	20/01/2024 12:34	20/01/2024 17:04	Meio ambiente - Vento	99
17738605	1	BHPM - 16275	20/01/2024 18:58	20/01/2024 23:15	Meio ambiente - Vento	151
17737786	1	BHPM - 16275	20/01/2024 10:30	20/01/2024 17:39	Meio ambiente - Vento	29
17738353	1	BHPM - 16275	20/01/2024 19:14	20/01/2024 21:22	Meio ambiente - Vento	1
17822629	8	BHPM - 16275	20/01/2024 17:06	20/01/2024 17:14	Não classificada	8
17741989	1	BHPM - 16275	21/01/2024 14:41	21/01/2024 20:54	Meio ambiente - Vento	41
17741102	1	BHPM - 16275	21/01/2024 16:29	21/01/2024 17:50	Meio ambiente - Vento	6
17844403	2	BHPM - 16275	22/01/2024 08:43	22/01/2024 10:05	Meio ambiente - Descarga Atmosférica	32
17750007	1	BHS - 17014	20/01/2024 06:42	23/01/2024 12:00	Meio ambiente - Vento	4
17737350	1	BHS - 17014	20/01/2024 07:31	20/01/2024 15:51	Meio ambiente - Vento	3
17736438	1	BHS - 17014	20/01/2024 06:11	20/01/2024 11:21	Meio ambiente - Vento	1
17736195	1	BHS - 17014	20/01/2024 07:58	20/01/2024 10:17	Meio ambiente - Vento	1
17736270	1	BHS - 17014	20/01/2024 08:11	20/01/2024 10:39	Meio ambiente - Vento	4
17737411	1	BHS - 17014	20/01/2024 10:28	20/01/2024 16:05	Meio ambiente - Vento	19
17737922	1	BHS - 17014	20/01/2024 11:26	20/01/2024 18:28	Meio ambiente - Árvore ou Vegetação	2
17739900	1	BHS - 17014	20/01/2024 12:33	21/01/2024 13:39	Meio ambiente - Vento	1
17738264	1	BHS - 17014	20/01/2024 19:21	20/01/2024 20:36	Meio ambiente - Vento	33
17736832	1	BHS - 17014	20/01/2024 08:34	20/01/2024 13:35	Meio ambiente - Vento	13
17738379	1	BHS - 17014	20/01/2024 14:52	20/01/2024 21:41	Não classificada	2
17744653	2	BHS - 17014	20/01/2024 05:42	22/01/2024 16:00	Meio ambiente - Vento	7
17739248	1	BHS - 17014	20/01/2024 19:53	21/01/2024 09:44	Meio ambiente - Vento	1
17737012	1	BHS - 17014	20/01/2024 07:04	20/01/2024 14:28	Meio ambiente - Vento	1
17744653	1	BHS - 17014	20/01/2024 05:42	22/01/2024 16:00	Meio ambiente - Vento	2
17738917	1	BHS - 17014	20/01/2024 06:55	21/01/2024 07:31	Meio ambiente - Vento	1
17741800	1	BHS - 17014	21/01/2024 20:04	21/01/2024 23:21	Meio ambiente - Vento	1
17741116	1	BHS - 17014	21/01/2024 17:28	21/01/2024 18:11	Meio ambiente - Vento	1
17740352	1	BHS - 17014	21/01/2024 09:10	21/01/2024 15:26	Meio ambiente - Vento	2

17740611	1	BHS - 17014	21/01/2024 13:11	21/01/2024 16:17	Meio ambiente - Vento	1
17740922	1	BHS - 17014	21/01/2024 16:08	21/01/2024 17:29	Meio ambiente - Vento	185
17740782	1	BHS - 17014	21/01/2024 13:02	21/01/2024 16:57	Meio ambiente - Vento	1
17739219	1	BHS - 17014	21/01/2024 08:51	21/01/2024 09:22	Meio ambiente - Vento	1
17742678	1	BHS - 17014	22/01/2024 08:48	22/01/2024 10:37	Meio ambiente - Vento	4
17746249	1	BHS - 17014	22/01/2024 17:31	23/01/2024 08:09	Meio ambiente - Vento	1
17747130	1	BHS - 17014	22/01/2024 15:16	23/01/2024 11:40	Meio ambiente - Vento	1
17742750	1	BHS - 17014	22/01/2024 09:45	22/01/2024 10:38	Meio ambiente - Vento	3
17745341	1	BHS - 17014	22/01/2024 15:53	22/01/2024 19:45	Meio ambiente - Vento	185
17742749	1	BHS - 17014	22/01/2024 04:42	22/01/2024 10:38	Meio ambiente - Vento	1
17745591	1	BHS - 17014	22/01/2024 17:40	22/01/2024 21:22	Meio ambiente - Vento	3
17742082	1	BHS - 17014	22/01/2024 06:31	22/01/2024 07:44	Meio ambiente - Vento	3
17742291	1	BHS - 17014	22/01/2024 07:14	22/01/2024 09:10	Meio ambiente - Vento	185
17745641	1	BHS - 17014	22/01/2024 15:15	22/01/2024 21:45	Meio ambiente - Vento	21
17742158	1	BHS - 17014	22/01/2024 03:38	22/01/2024 08:23	Meio ambiente - Vento	64
17745794	1	BHS - 17014	22/01/2024 16:53	22/01/2024 22:15	Meio ambiente - Vento	4
17737204	1	BHSE - 15129	19/01/2024 19:26	20/01/2024 15:11	Meio ambiente - Vento	69
17734972	1	BHSE - 15129	19/01/2024 17:54	19/01/2024 20:13	Meio ambiente - Árvore ou Vegetação	327
17846376	1	BHSE - 15129	19/01/2024 19:18	20/01/2024 09:51	Meio ambiente - Vento	139
17734807	1	BHSE - 15129	19/01/2024 17:57	19/01/2024 19:14	Meio ambiente - Árvore ou Vegetação	309
17741389	1	BHSE - 15129	21/01/2024 14:55	21/01/2024 20:25	Meio ambiente - Vento	11
17742450	1	BHSE - 15129	22/01/2024 05:11	22/01/2024 09:50	Não classificada	110
17735638	1	BHSN - 16277	19/01/2024 18:44	20/01/2024 02:53	Meio ambiente - Vento	39
17735645	1	BHSN - 16277	19/01/2024 17:34	20/01/2024 03:11	Meio ambiente - Vento	35
17733781	1	BHSN - 16277	19/01/2024 07:32	19/01/2024 10:32	Meio ambiente - Árvore ou Vegetação	159
17738535	1	BHSN - 16277	20/01/2024 14:49	20/01/2024 22:37	Meio ambiente - Árvore ou Vegetação	21
17738837	1	BHSN - 16277	20/01/2024 23:02	21/01/2024 02:12	Meio ambiente - Árvore ou Vegetação	33
17740879	1	BHSN - 16277	21/01/2024 14:43	21/01/2024 17:27	Não classificada	274
17741715	1	BHSN - 16277	21/01/2024 21:35	21/01/2024 21:43	Meio ambiente - Vento	2067
17741714	2	BHSN - 16277	21/01/2024 14:31	21/01/2024 16:47	Meio ambiente - Vento	868
17741193	1	BHSN - 16277	21/01/2024 14:38	21/01/2024 18:49	Meio ambiente - Vento	6
17801835	1	BHSN - 16277	21/01/2024 14:27	21/01/2024 14:35	Meio ambiente - Vento	26
17741241	1	BHSN - 16277	21/01/2024 17:30	21/01/2024 18:37	Meio ambiente - Vento	108
17741714	3	BHSN - 16277	21/01/2024 14:31	21/01/2024 22:43	Meio ambiente - Vento	631
17741714	1	BHSN - 16277	21/01/2024 14:31	21/01/2024 14:42	Meio ambiente - Vento	1199
17740916	1	BHSN - 16277	21/01/2024 15:15	21/01/2024 17:30	Meio ambiente - Vento	110
17746110	1	BHSN - 16277	22/01/2024 22:44	23/01/2024 06:47	Meio ambiente - Descarga Atmosférica	54
17734806	1	BHSO - 16276	19/01/2024 17:55	19/01/2024 19:15	Meio ambiente - Árvore ou Vegetação	212
17741747	1	BHSO - 16276	21/01/2024 14:41	21/01/2024 23:03	Meio ambiente - Descarga Atmosférica	75
17741748	1	BHSO - 16276	21/01/2024 21:31	21/01/2024 23:03	Meio ambiente - Descarga Atmosférica	227
17748369	1	BHSO - 16276	22/01/2024 08:37	22/01/2024 23:53	Meio ambiente - Árvore ou Vegetação	1
17745429	1	BHSO - 16276	22/01/2024 17:47	22/01/2024 18:26	Meio ambiente - Vento	2425
17803422	11	BHSV - 15656	19/01/2024 16:21	19/01/2024 21:33	Meio ambiente - Vento	1243
17736044	1	BHSV - 15656	19/01/2024 11:14	20/01/2024 09:34	Meio ambiente - Vento	21
17803422	9	BHSV - 15656	19/01/2024 16:21	19/01/2024 19:37	Meio ambiente - Vento	871
17803422	16	BHSV - 15656	19/01/2024 16:21	19/01/2024 23:17	Meio ambiente - Vento	270
17807850	1	BHSV - 15656	19/01/2024 16:39	20/01/2024 12:15	Meio ambiente - Descarga Atmosférica	40
17737910	1	BHSV - 15656	19/01/2024 14:35	20/01/2024 13:20	Meio ambiente - Vento	59
17803426	1	BHSV - 15656	19/01/2024 23:23	19/01/2024 23:34	Meio ambiente - Vento	33
17803422	15	BHSV - 15656	19/01/2024 16:21	19/01/2024 23:01	Meio ambiente - Vento	406
17735690	1	BHSV - 15656	19/01/2024 16:19	20/01/2024 06:30	Meio ambiente - Vento	85
17803422	12	BHSV - 15656	19/01/2024 16:21	19/01/2024 22:06	Meio ambiente - Vento	33
17736030	1	BHSV - 15656	19/01/2024 20:45	20/01/2024 09:27	Meio ambiente - Vento	59
17735352	1	BHSV - 15656	19/01/2024 21:15	19/01/2024 22:47	Meio ambiente - Árvore ou Vegetação	8
17736565	1	BHSV - 15656	20/01/2024 03:03	20/01/2024 12:00	Meio ambiente - Vento	158
17734780	1	BIIU - 17016	19/01/2024 13:33	19/01/2024 19:15	Meio ambiente - Descarga Atmosférica	1
17736906	1	BIIU - 17016	19/01/2024 14:56	20/01/2024 13:57	Meio ambiente - Descarga Atmosférica	1
17736154	1	BIIU - 17016	19/01/2024 13:36	20/01/2024 10:00	Meio ambiente - Descarga Atmosférica	2
17739234	1	BIIU - 17016	19/01/2024 15:18	21/01/2024 09:53	Não classificada	1



17816098	28	BIIU - 17016	20/01/2024 01:21	20/01/2024 01:25	Meio ambiente - Descarga Atmosférica	3077
17737860	1	BIIU - 17016	20/01/2024 09:20	20/01/2024 17:58	Não classificada	2
17816098	30	BIIU - 17016	20/01/2024 01:21	20/01/2024 01:25	Meio ambiente - Descarga Atmosférica	143
17792529	2	BIIU - 17016	20/01/2024 11:07	20/01/2024 16:56	Meio ambiente - Descarga Atmosférica	1
17816098	27	BIIU - 17016	20/01/2024 01:21	20/01/2024 01:25	Meio ambiente - Descarga Atmosférica	442
17737860	2	BIIU - 17016	20/01/2024 09:20	20/01/2024 17:58	Não classificada	8
17792529	1	BIIU - 17016	20/01/2024 11:07	20/01/2024 16:56	Meio ambiente - Descarga Atmosférica	6
17816098	31	BIIU - 17016	20/01/2024 01:21	20/01/2024 01:25	Meio ambiente - Descarga Atmosférica	10805
17816098	16	BIIU - 17016	20/01/2024 01:21	20/01/2024 01:25	Meio ambiente - Descarga Atmosférica	1
17739430	1	BIIU - 17016	20/01/2024 18:25	21/01/2024 10:43	Não classificada	1
17816098	32	BIIU - 17016	20/01/2024 01:21	20/01/2024 01:25	Meio ambiente - Descarga Atmosférica	1023
17816098	29	BIIU - 17016	20/01/2024 01:21	20/01/2024 01:25	Meio ambiente - Descarga Atmosférica	9
17737789	1	BIIU - 17016	20/01/2024 11:09	20/01/2024 17:50	Meio ambiente - Descarga Atmosférica	23
17742251	1	BIIU - 17016	21/01/2024 21:22	22/01/2024 08:54	Meio ambiente - Descarga Atmosférica	1
17824229	8	BIIU - 17016	21/01/2024 20:18	21/01/2024 20:34	Não classificada	84
17824229	6	BIIU - 17016	21/01/2024 20:18	21/01/2024 20:33	Não classificada	160
17824229	5	BIIU - 17016	21/01/2024 20:18	21/01/2024 20:32	Não classificada	230
17746138	1	BIIU - 17016	22/01/2024 19:29	23/01/2024 07:16	Meio ambiente - Descarga Atmosférica	45
17747258	1	BIIU - 17016	22/01/2024 19:59	23/01/2024 11:57	Não classificada	2
17742296	1	BIIU - 17016	22/01/2024 07:40	22/01/2024 09:05	Meio ambiente - Descarga Atmosférica	8
17744753	1	BIIU - 17016	22/01/2024 13:03	22/01/2024 17:19	Meio ambiente - Descarga Atmosférica	1
17748091	1	BIIU - 17016	22/01/2024 20:55	23/01/2024 14:53	Meio ambiente - Descarga Atmosférica	1
17744988	1	BIIU - 17016	22/01/2024 14:21	22/01/2024 18:10	Meio ambiente - Descarga Atmosférica	1
17756820	1	BIIU - 17016	22/01/2024 19:14	25/01/2024 14:52	Meio ambiente - Descarga Atmosférica	1
17750707	1	BIIU - 17016	22/01/2024 14:34	24/01/2024 08:24	Meio ambiente - Descarga Atmosférica	3
17751412	1	BIIU - 17016	22/01/2024 10:21	24/01/2024 09:46	Meio ambiente - Descarga Atmosférica	14
17744752	1	BIIU - 17016	22/01/2024 13:01	22/01/2024 17:34	Meio ambiente - Descarga Atmosférica	1
17746215	1	BMN - 15134	21/01/2024 21:13	22/01/2024 10:37	Não classificada	1
17741832	1	BMN - 15134	21/01/2024 21:13	21/01/2024 23:30	Não classificada	165
17745566	1	BMN - 15134	21/01/2024 12:11	22/01/2024 14:15	Não classificada	30
17743790	1	BMN - 15134	22/01/2024 09:37	22/01/2024 14:57	Meio ambiente - Árvore ou Vegetação	4
17749496	2	BMN - 15134	22/01/2024 05:06	23/01/2024 18:10	Meio ambiente - Árvore ou Vegetação	52
17749496	1	BMN - 15134	22/01/2024 05:06	23/01/2024 18:10	Meio ambiente - Árvore ou Vegetação	1
17743193	1	BMN - 15134	22/01/2024 11:24	22/01/2024 12:29	Meio ambiente - Árvore ou Vegetação	4
17745857	1	BMN - 15134	22/01/2024 20:06	22/01/2024 22:34	Não classificada	3
17750055	1	BMN - 15134	22/01/2024 10:08	23/01/2024 22:00	Meio ambiente - Árvore ou Vegetação	1
17742620	1	BMN - 15134	22/01/2024 08:40	22/01/2024 10:30	Meio ambiente - Descarga Atmosférica	4
17746242	1	BMN - 15134	22/01/2024 11:14	23/01/2024 08:11	Meio ambiente - Descarga Atmosférica	4
17743641	1	BMN - 15134	22/01/2024 09:01	22/01/2024 14:12	Meio ambiente - Árvore ou Vegetação	30
17743627	1	BMN - 15134	22/01/2024 07:38	22/01/2024 14:32	Não classificada	1
17839777	5	BMO - 15135	19/01/2024 16:34	19/01/2024 17:17	Meio ambiente - Vento	438
17839777	12	BMO - 15135	19/01/2024 16:34	20/01/2024 17:35	Meio ambiente - Vento	90
17839777	3	BMO - 15135	19/01/2024 16:34	19/01/2024 17:09	Meio ambiente - Vento	801
17737603	1	BMO - 15135	19/01/2024 16:57	20/01/2024 16:53	Meio ambiente - Vento	292
17822126	2	BMO - 15135	19/01/2024 19:17	19/01/2024 21:11	Não classificada	5
17825203	3	BMO - 15135	19/01/2024 18:16	19/01/2024 23:24	Meio ambiente - Árvore ou Vegetação	296
17839777	6	BMO - 15135	19/01/2024 16:34	19/01/2024 17:17	Meio ambiente - Vento	385
17737503	2	BMO - 15135	19/01/2024 14:55	19/01/2024 16:42	Não classificada	1
17738028	1	BMO - 15135	19/01/2024 21:45	20/01/2024 19:05	Meio ambiente - Vento	11
17825202	1	BMO - 15135	19/01/2024 17:58	19/01/2024 18:07	Meio ambiente - Árvore ou Vegetação	6
17742033	1	BMO - 15135	19/01/2024 16:34	19/01/2024 19:06	Não classificada	1
17839777	13	BMO - 15135	19/01/2024 16:34	20/01/2024 20:39	Meio ambiente - Vento	34
17738183	1	BMO - 15135	19/01/2024 18:51	20/01/2024 20:01	Meio ambiente - Vento	47
17839777	2	BMO - 15135	19/01/2024 16:34	19/01/2024 17:09	Meio ambiente - Vento	201
17737913	1	BMO - 15135	19/01/2024 17:43	20/01/2024 18:18	Meio ambiente - Vento	260
17737244	3	BMO - 15135	19/01/2024 15:59	20/01/2024 13:15	Meio ambiente - Vento	206
17825204	1	BMO - 15135	19/01/2024 23:27	19/01/2024 23:37	Meio ambiente - Árvore ou Vegetação	3
17825203	4	BMO - 15135	19/01/2024 18:16	20/01/2024 11:05	Meio ambiente - Árvore ou Vegetação	4
17839778	1	BMO - 15135	19/01/2024 19:32	19/01/2024 21:59	Meio ambiente - Vento	361

17822127	1	BMO - 15135	19/01/2024 19:26	19/01/2024 21:36	Não classificada	272
17825204	4	BMO - 15135	19/01/2024 23:27	20/01/2024 13:22	Meio ambiente - Árvore ou Vegetação	201
17737932	1	BMO - 15135	19/01/2024 17:31	20/01/2024 17:19	Não classificada	1
17825204	2	BMO - 15135	19/01/2024 23:27	19/01/2024 23:37	Meio ambiente - Árvore ou Vegetação	111
17737244	4	BMO - 15135	19/01/2024 15:59	20/01/2024 13:15	Meio ambiente - Vento	100
17822127	3	BMO - 15135	19/01/2024 19:26	20/01/2024 21:14	Não classificada	3
17825203	1	BMO - 15135	19/01/2024 18:16	19/01/2024 21:29	Meio ambiente - Árvore ou Vegetação	3
17741457	3	BMO - 15135	19/01/2024 16:52	19/01/2024 17:33	Meio ambiente - Vento	3
17825204	3	BMO - 15135	19/01/2024 23:27	20/01/2024 08:19	Meio ambiente - Árvore ou Vegetação	95
17821658	1	BMO - 15135	19/01/2024 16:31	19/01/2024 20:02	Meio ambiente - Vento	913
17737244	2	BMO - 15135	19/01/2024 15:59	19/01/2024 22:26	Meio ambiente - Vento	263
17825203	5	BMO - 15135	19/01/2024 18:16	20/01/2024 11:05	Meio ambiente - Árvore ou Vegetação	203
17822125	1	BMO - 15135	19/01/2024 16:41	19/01/2024 19:25	Não classificada	494
17839777	10	BMO - 15135	19/01/2024 16:34	20/01/2024 13:36	Meio ambiente - Vento	12
17822127	2	BMO - 15135	19/01/2024 19:26	20/01/2024 14:27	Não classificada	219
17839777	1	BMO - 15135	19/01/2024 16:34	19/01/2024 17:09	Meio ambiente - Vento	4
17839777	9	BMO - 15135	19/01/2024 16:34	20/01/2024 11:51	Meio ambiente - Vento	275
17825530	3	BMO - 15135	19/01/2024 16:59	19/01/2024 19:59	Não classificada	12
17822126	1	BMO - 15135	19/01/2024 19:17	19/01/2024 21:11	Não classificada	237
17737503	1	BMO - 15135	19/01/2024 14:55	19/01/2024 16:42	Não classificada	12
17734916	1	BMO - 15135	19/01/2024 19:35	19/01/2024 20:17	Meio ambiente - Vento	40
17741457	2	BMO - 15135	19/01/2024 16:52	19/01/2024 17:33	Meio ambiente - Vento	1
17821101	1	BMO - 15135	19/01/2024 18:25	20/01/2024 14:13	Não classificada	49
17751246	2	BMO - 15135	19/01/2024 20:44	19/01/2024 20:51	Meio ambiente - Vento	3
17839777	11	BMO - 15135	19/01/2024 16:34	20/01/2024 13:36	Meio ambiente - Vento	749
17737244	1	BMO - 15135	19/01/2024 15:59	19/01/2024 22:26	Meio ambiente - Vento	7
17740284	1	BMO - 15135	19/01/2024 20:06	21/01/2024 15:12	Meio ambiente - Vento	7
17737502	1	BMO - 15135	19/01/2024 09:18	19/01/2024 16:42	Não classificada	3
17839777	8	BMO - 15135	19/01/2024 16:34	20/01/2024 01:48	Meio ambiente - Vento	43
17739549	1	BMO - 15135	19/01/2024 17:46	21/01/2024 11:20	Meio ambiente - Descarga Atmosférica	2
17839777	4	BMO - 15135	19/01/2024 16:34	19/01/2024 17:17	Meio ambiente - Vento	2
17741457	4	BMO - 15135	19/01/2024 16:52	19/01/2024 17:33	Meio ambiente - Vento	20
17839777	7	BMO - 15135	19/01/2024 16:34	19/01/2024 18:37	Meio ambiente - Vento	2453
17825203	2	BMO - 15135	19/01/2024 18:16	19/01/2024 21:29	Meio ambiente - Árvore ou Vegetação	111
17825205	3	BMO - 15135	20/01/2024 08:19	20/01/2024 08:42	Meio ambiente - Árvore ou Vegetação	111
17737999	1	BMO - 15135	20/01/2024 06:29	20/01/2024 18:45	Meio ambiente - Vento	36
17839780	1	BMO - 15135	20/01/2024 13:49	20/01/2024 16:29	Meio ambiente - Vento	549
17839780	2	BMO - 15135	20/01/2024 13:49	20/01/2024 17:35	Meio ambiente - Vento	155
17738878	1	BMO - 15135	20/01/2024 18:07	21/01/2024 06:16	Não classificada	62
17739944	1	BMO - 15135	20/01/2024 07:39	21/01/2024 13:50	Meio ambiente - Descarga Atmosférica	57
17739149	1	BMO - 15135	20/01/2024 17:27	21/01/2024 09:16	Meio ambiente - Vento	3
17839780	4	BMO - 15135	20/01/2024 13:49	20/01/2024 18:04	Meio ambiente - Vento	45
17740571	1	BMO - 15135	20/01/2024 14:47	21/01/2024 16:24	Meio ambiente - Vento	1
17741890	1	BMO - 15135	20/01/2024 15:01	22/01/2024 01:11	Meio ambiente - Árvore ou Vegetação	50
17745061	1	BMO - 15135	20/01/2024 12:59	22/01/2024 18:00	Meio ambiente - Vento	2
17825205	2	BMO - 15135	20/01/2024 08:19	20/01/2024 08:42	Meio ambiente - Árvore ou Vegetação	3
17839779	3	BMO - 15135	20/01/2024 00:42	20/01/2024 01:48	Meio ambiente - Vento	385
17736874	1	BMO - 15135	20/01/2024 07:38	20/01/2024 13:45	Meio ambiente - Descarga Atmosférica	33
17825207	4	BMO - 15135	20/01/2024 13:22	20/01/2024 15:20	Meio ambiente - Árvore ou Vegetação	201
17825207	1	BMO - 15135	20/01/2024 13:22	20/01/2024 14:00	Meio ambiente - Árvore ou Vegetação	4
17737670	1	BMO - 15135	20/01/2024 14:00	20/01/2024 16:59	Meio ambiente - Árvore ou Vegetação	1
17822129	1	BMO - 15135	20/01/2024 10:08	20/01/2024 10:49	Não classificada	272
17740336	1	BMO - 15135	20/01/2024 20:19	21/01/2024 15:32	Meio ambiente - Descarga Atmosférica	1
17740960	1	BMO - 15135	20/01/2024 13:07	21/01/2024 17:50	Meio ambiente - Vento	1
17839779	1	BMO - 15135	20/01/2024 00:42	20/01/2024 01:48	Meio ambiente - Vento	2
17739910	1	BMO - 15135	20/01/2024 18:15	21/01/2024 13:29	Meio ambiente - Árvore ou Vegetação	9
17839780	3	BMO - 15135	20/01/2024 13:49	20/01/2024 18:04	Meio ambiente - Vento	12
17825206	1	BMO - 15135	20/01/2024 10:10	20/01/2024 10:16	Meio ambiente - Árvore ou Vegetação	16
17839779	2	BMO - 15135	20/01/2024 00:42	20/01/2024 01:48	Meio ambiente - Vento	2891

17739039	1	BMO - 15135	20/01/2024 13:43	21/01/2024 08:25	Meio ambiente - Vento	1
17739739	1	BMO - 15135	20/01/2024 13:28	21/01/2024 12:39	Meio ambiente - Descarga Atmosférica	9
17740295	1	BMO - 15135	20/01/2024 23:56	21/01/2024 15:08	Meio ambiente - Vento	1
17737401	1	BMO - 15135	20/01/2024 05:39	20/01/2024 16:05	Meio ambiente - Vento	1
17738620	1	BMO - 15135	20/01/2024 13:38	20/01/2024 23:17	Meio ambiente - Descarga Atmosférica	1
17825207	3	BMO - 15135	20/01/2024 13:22	20/01/2024 14:00	Meio ambiente - Árvore ou Vegetação	409
17825207	2	BMO - 15135	20/01/2024 13:22	20/01/2024 14:00	Meio ambiente - Árvore ou Vegetação	3
17822130	1	BMO - 15135	20/01/2024 17:12	20/01/2024 21:14	Não classificada	219
17749487	1	BMO - 15135	20/01/2024 09:36	23/01/2024 11:44	Meio ambiente - Árvore ou Vegetação	1
17738652	1	BMO - 15135	20/01/2024 14:06	20/01/2024 23:32	Meio ambiente - Descarga Atmosférica	1
17746083	1	BMO - 15135	22/01/2024 06:37	22/01/2024 21:04	Meio ambiente - Árvore ou Vegetação	50
17746476	1	BMO - 15135	22/01/2024 11:54	23/01/2024 09:20	Meio ambiente - Descarga Atmosférica	4
17742915	1	BMO - 15135	22/01/2024 07:47	22/01/2024 11:28	Meio ambiente - Descarga Atmosférica	292
17745381	1	BMO - 15135	22/01/2024 14:46	22/01/2024 15:31	Meio ambiente - Vento	5
17743424	1	BMO - 15135	22/01/2024 11:30	22/01/2024 13:45	Meio ambiente - Descarga Atmosférica	67
17746392	1	BMO - 15135	22/01/2024 00:17	23/01/2024 09:24	Meio ambiente - Árvore ou Vegetação	26
17743089	1	BMO - 15135	22/01/2024 07:36	22/01/2024 12:12	Meio ambiente - Árvore ou Vegetação	9
17743160	1	BMO - 15135	22/01/2024 11:21	22/01/2024 12:25	Meio ambiente - Vento	1
17743953	1	BMO - 15135	22/01/2024 11:30	22/01/2024 15:22	Meio ambiente - Vento	1
17745878	1	BMO - 15135	22/01/2024 15:50	22/01/2024 23:14	Meio ambiente - Descarga Atmosférica	1
17737948	1	BOED - 15137	19/01/2024 15:12	20/01/2024 18:42	Meio ambiente - Descarga Atmosférica	1
17736286	1	BOED - 15137	19/01/2024 06:04	20/01/2024 10:48	Não classificada	3
17788145	1	BOED - 15137	19/01/2024 14:11	19/01/2024 16:26	Não classificada	36
17734418	1	BOED - 15137	19/01/2024 10:49	19/01/2024 16:20	Meio ambiente - Árvore ou Vegetação	19
17734124	1	BOED - 15137	19/01/2024 13:54	19/01/2024 16:04	Meio ambiente - Vento	6
17788145	2	BOED - 15137	19/01/2024 14:11	19/01/2024 16:26	Não classificada	1
17735387	2	BOED - 15137	19/01/2024 14:01	19/01/2024 23:16	Meio ambiente - Árvore ou Vegetação	10
17737105	1	BOED - 15137	19/01/2024 14:23	20/01/2024 14:48	Não classificada	3
17736286	2	BOED - 15137	19/01/2024 06:04	20/01/2024 10:48	Não classificada	1
17792072	1	BOED - 15137	19/01/2024 06:55	19/01/2024 08:48	Não classificada	106
17737070	1	BOED - 15137	19/01/2024 22:01	20/01/2024 13:00	Meio ambiente - Vento	20
17740381	1	BOED - 15137	19/01/2024 16:48	21/01/2024 15:36	Não classificada	1
17735387	1	BOED - 15137	19/01/2024 14:01	19/01/2024 23:16	Meio ambiente - Árvore ou Vegetação	21
17739245	1	BOED - 15137	20/01/2024 18:36	21/01/2024 09:47	Meio ambiente - Árvore ou Vegetação	21
17738975	1	BOED - 15137	20/01/2024 17:47	21/01/2024 07:49	Meio ambiente - Vento	7
17741146	1	BOED - 15137	20/01/2024 16:22	21/01/2024 18:30	Meio ambiente - Vento	2
17739245	2	BOED - 15137	20/01/2024 18:36	21/01/2024 09:47	Meio ambiente - Árvore ou Vegetação	10
17736972	1	BOED - 15137	20/01/2024 10:22	20/01/2024 14:09	Não classificada	14
17740268	1	BOED - 15137	21/01/2024 12:48	21/01/2024 15:00	Não classificada	1
17741147	1	BOED - 15137	21/01/2024 16:17	21/01/2024 18:30	Meio ambiente - Vento	14
17743092	1	BOED - 15137	22/01/2024 08:01	22/01/2024 12:11	Não classificada	12
17743222	1	BOED - 15137	22/01/2024 08:44	22/01/2024 12:51	Meio ambiente - Vento	1
17736394	1	BRDD - 17067	19/01/2024 13:58	20/01/2024 11:15	Não classificada	3
17734540	1	BRDD - 17067	19/01/2024 14:45	19/01/2024 18:02	Meio ambiente - Descarga Atmosférica	1
17734674	1	BRDD - 17067	19/01/2024 17:13	19/01/2024 18:42	Meio ambiente - Descarga Atmosférica	1
17816098	22	BRDD - 17067	20/01/2024 01:21	20/01/2024 01:25	Meio ambiente - Descarga Atmosférica	51
17737673	1	BRDD - 17067	20/01/2024 14:36	20/01/2024 17:11	Meio ambiente - Descarga Atmosférica	1
17816098	9	BRDD - 17067	20/01/2024 01:21	20/01/2024 01:25	Meio ambiente - Descarga Atmosférica	1
17738008	1	BRDD - 17067	20/01/2024 16:58	20/01/2024 18:52	Meio ambiente - Descarga Atmosférica	1
17737926	1	BRDD - 17067	20/01/2024 13:57	20/01/2024 18:27	Meio ambiente - Árvore ou Vegetação	25
17749107	1	BRDD - 17067	21/01/2024 12:16	23/01/2024 17:36	Meio ambiente - Descarga Atmosférica	1
17742902	2	BRDD - 17067	21/01/2024 08:20	22/01/2024 11:31	Não classificada	5
17742902	1	BRDD - 17067	21/01/2024 08:20	22/01/2024 11:31	Não classificada	1
17768243	6	BRDD - 17067	22/01/2024 20:52	22/01/2024 21:51	Meio ambiente - Vento	1
17753584	3	BRDD - 17067	22/01/2024 23:31	24/01/2024 16:00	Meio ambiente - Vento	16
17763521	1	BRDD - 17067	22/01/2024 14:09	27/01/2024 14:30	Meio ambiente - Árvore ou Vegetação	1
17768243	9	BRDD - 17067	22/01/2024 20:52	22/01/2024 21:51	Meio ambiente - Vento	564
17742219	1	BRDD - 17067	22/01/2024 06:00	22/01/2024 08:46	Não classificada	1
17768243	3	BRDD - 17067	22/01/2024 20:52	22/01/2024 21:23	Meio ambiente - Vento	4118

17753584	2	BRDD - 17067	22/01/2024 23:31	24/01/2024 15:45	Meio ambiente - Vento	2
17768243	4	BRDD - 17067	22/01/2024 20:52	22/01/2024 21:51	Meio ambiente - Vento	95
17743537	1	BRDD - 17067	22/01/2024 08:43	22/01/2024 14:07	Não classificada	1
17768243	1	BRDD - 17067	22/01/2024 20:52	22/01/2024 21:10	Meio ambiente - Vento	1001
17753583	2	BRDD - 17067	22/01/2024 23:22	22/01/2024 23:31	Meio ambiente - Vento	261
17768243	7	BRDD - 17067	22/01/2024 20:52	22/01/2024 21:51	Meio ambiente - Vento	444
17768243	5	BRDD - 17067	22/01/2024 20:52	22/01/2024 21:51	Meio ambiente - Vento	974
17742219	2	BRDD - 17067	22/01/2024 06:00	22/01/2024 08:46	Não classificada	121
17753584	4	BRDD - 17067	22/01/2024 23:31	24/01/2024 16:00	Meio ambiente - Vento	182
17768243	2	BRDD - 17067	22/01/2024 20:52	22/01/2024 21:23	Meio ambiente - Vento	40
17753584	1	BRDD - 17067	22/01/2024 23:31	23/01/2024 14:50	Meio ambiente - Vento	77
17768243	10	BRDD - 17067	22/01/2024 20:52	22/01/2024 21:51	Meio ambiente - Vento	1985
17753583	1	BRDD - 17067	22/01/2024 23:22	22/01/2024 23:31	Meio ambiente - Vento	16
17733006	1	BRL - 15140	19/01/2024 09:19	19/01/2024 11:09	Não classificada	176
17736523	2	BRL - 15140	20/01/2024 08:57	20/01/2024 11:46	Não classificada	1
17736523	1	BRL - 15140	20/01/2024 08:57	20/01/2024 11:46	Não classificada	21
17740508	1	BRL - 15140	20/01/2024 20:39	21/01/2024 16:06	Não classificada	2
17742490	1	BRL - 15140	21/01/2024 15:02	22/01/2024 09:55	Meio ambiente - Árvore ou Vegetação	1
17840815	1	BRL - 15140	21/01/2024 15:02	23/01/2024 14:55	Meio ambiente - Árvore ou Vegetação	6
17740397	1	BRL - 15140	21/01/2024 08:09	21/01/2024 15:37	Não classificada	105
17840814	1	BRL - 15140	21/01/2024 15:02	23/01/2024 14:55	Meio ambiente - Árvore ou Vegetação	5
17740397	2	BRL - 15140	21/01/2024 08:09	21/01/2024 15:37	Não classificada	11
17738029	1	BSOT - 15141	20/01/2024 08:43	20/01/2024 19:07	Não classificada	8
17737858	1	BSOT - 15141	20/01/2024 07:50	20/01/2024 18:10	Não classificada	3
17743869	1	BSOT - 15141	20/01/2024 19:38	22/01/2024 15:16	Meio ambiente - Descarga Atmosférica	3
17738543	1	BSOT - 15141	20/01/2024 19:13	20/01/2024 22:34	Não classificada	50
17738438	1	BSOT - 15141	20/01/2024 15:15	20/01/2024 22:07	Não classificada	5
17741076	1	BSOT - 15141	21/01/2024 15:44	21/01/2024 18:08	Meio ambiente - Árvore ou Vegetação	19
17743126	1	BSOT - 15141	21/01/2024 16:11	22/01/2024 12:24	Meio ambiente - Árvore ou Vegetação	6
17741101	2	BSOT - 15141	21/01/2024 16:26	21/01/2024 18:23	Meio ambiente - Árvore ou Vegetação	20
17741291	2	BSOT - 15141	21/01/2024 16:05	21/01/2024 19:22	Meio ambiente - Descarga Atmosférica	13
17741101	1	BSOT - 15141	21/01/2024 16:26	21/01/2024 18:23	Meio ambiente - Árvore ou Vegetação	3
17741291	1	BSOT - 15141	21/01/2024 16:05	21/01/2024 19:22	Meio ambiente - Descarga Atmosférica	8
17735091	1	CAQU - 15142	19/01/2024 14:54	19/01/2024 21:06	Meio ambiente - Vento	9
17735778	1	CAQU - 15142	19/01/2024 14:48	20/01/2024 07:50	Meio ambiente - Descarga Atmosférica	2
17736789	1	CAQU - 15142	20/01/2024 08:27	20/01/2024 13:27	Meio ambiente - Descarga Atmosférica	1
17740544	1	CAQU - 15142	21/01/2024 11:57	21/01/2024 16:11	Meio ambiente - Descarga Atmosférica	1
17742913	1	CAQU - 15142	22/01/2024 07:27	22/01/2024 11:31	Meio ambiente - Descarga Atmosférica	1
17743773	1	CAQU - 15142	22/01/2024 08:07	22/01/2024 14:52	Meio ambiente - Descarga Atmosférica	2
17735275	1	CAX - 15143	19/01/2024 11:53	19/01/2024 22:14	Meio ambiente - Descarga Atmosférica	1
17732754	1	CAX - 15143	19/01/2024 07:04	19/01/2024 09:53	Não classificada	10
17734225	1	CAX - 15143	19/01/2024 10:27	19/01/2024 16:21	Não classificada	9
17734845	1	CAX - 15143	19/01/2024 15:18	19/01/2024 19:36	Não classificada	1
17737935	1	CAX - 15143	20/01/2024 16:09	20/01/2024 18:18	Não classificada	72
17735961	1	CAX - 15143	20/01/2024 06:36	20/01/2024 09:04	Não classificada	91
17736936	1	CAX - 15143	20/01/2024 12:08	20/01/2024 14:02	Não classificada	2
17736369	1	CAX - 15143	20/01/2024 09:17	20/01/2024 11:08	Não classificada	14
17736369	2	CAX - 15143	20/01/2024 09:17	20/01/2024 11:08	Não classificada	3
17738913	1	CAX - 15143	20/01/2024 23:29	21/01/2024 03:02	Não classificada	70
17737094	1	CAX - 15143	20/01/2024 12:59	20/01/2024 14:41	Meio ambiente - Descarga Atmosférica	1
17736325	1	CAX - 15143	20/01/2024 09:38	20/01/2024 10:56	Não classificada	1
17741223	1	CAX - 15143	21/01/2024 16:45	21/01/2024 18:53	Meio ambiente - Descarga Atmosférica	1059
17738914	1	CAX - 15143	21/01/2024 00:23	21/01/2024 03:02	Não classificada	279
17740239	1	CAX - 15143	21/01/2024 00:09	21/01/2024 15:01	Meio ambiente - Vento	1
17740067	1	CAX - 15143	21/01/2024 01:55	21/01/2024 14:24	Meio ambiente - Árvore ou Vegetação	9
17740915	1	CAX - 15143	21/01/2024 14:50	21/01/2024 17:36	Meio ambiente - Árvore ou Vegetação	1
17740138	1	CAX - 15143	21/01/2024 11:21	21/01/2024 14:36	Meio ambiente - Descarga Atmosférica	1
17740539	1	CAX - 15143	21/01/2024 11:36	21/01/2024 16:04	Meio ambiente - Descarga Atmosférica	1
17739011	1	CAX - 15143	21/01/2024 06:29	21/01/2024 08:08	Meio ambiente - Árvore ou Vegetação	81



17741842	1	CAX - 15143	21/01/2024 20:46	21/01/2024 23:36	Meio ambiente - Descarga Atmosférica	38
17739757	1	CAX - 15143	21/01/2024 09:38	21/01/2024 12:37	Meio ambiente - Descarga Atmosférica	1
17799280	3	CAX - 15143	22/01/2024 15:58	22/01/2024 16:27	Meio ambiente - Árvore ou Vegetação	33
17746438	1	CAX - 15143	22/01/2024 13:26	23/01/2024 09:11	Meio ambiente - Descarga Atmosférica	1
17837872	1	CAX - 15143	22/01/2024 07:54	22/01/2024 12:37	Meio ambiente - Vento	2
17744557	1	CAX - 15143	22/01/2024 10:42	22/01/2024 16:46	Meio ambiente - Descarga Atmosférica	4
17799280	1	CAX - 15143	22/01/2024 15:58	22/01/2024 16:27	Meio ambiente - Árvore ou Vegetação	1
17799280	4	CAX - 15143	22/01/2024 15:58	23/01/2024 00:56	Meio ambiente - Árvore ou Vegetação	462
17799280	2	CAX - 15143	22/01/2024 15:58	22/01/2024 16:27	Meio ambiente - Árvore ou Vegetação	73
17739075	1	CCHU - 15145	20/01/2024 18:59	21/01/2024 08:34	Não classificada	1
17740029	2	CCHU - 15145	20/01/2024 23:32	21/01/2024 14:06	Não classificada	5
17736571	1	CCHU - 15145	20/01/2024 09:39	20/01/2024 11:59	Meio ambiente - Árvore ou Vegetação	1
17740029	1	CCHU - 15145	20/01/2024 23:32	21/01/2024 14:06	Não classificada	15
17739569	2	CCHU - 15145	21/01/2024 07:19	21/01/2024 11:22	Não classificada	135
17739335	1	CCHU - 15145	21/01/2024 10:22	21/01/2024 10:33	Meio ambiente - Árvore ou Vegetação	11
17748984	1	CCHU - 15145	21/01/2024 19:27	23/01/2024 16:16	Meio ambiente - Vento	34
17747324	1	CCHU - 15145	21/01/2024 19:00	21/01/2024 23:28	Meio ambiente - Vento	5
17741323	1	CCHU - 15145	21/01/2024 11:43	21/01/2024 18:53	Não classificada	1
17833886	4	CCHU - 15145	21/01/2024 19:14	21/01/2024 19:31	Meio ambiente - Vento	3
17740259	1	CCHU - 15145	21/01/2024 11:34	21/01/2024 15:03	Não classificada	1
17739334	1	CCHU - 15145	21/01/2024 05:48	21/01/2024 08:06	Meio ambiente - Árvore ou Vegetação	11
17739335	2	CCHU - 15145	21/01/2024 10:22	21/01/2024 10:33	Meio ambiente - Árvore ou Vegetação	117
17741321	1	CCHU - 15145	21/01/2024 07:57	21/01/2024 19:30	Não classificada	1
17749891	1	CCHU - 15145	21/01/2024 09:23	23/01/2024 20:57	Não classificada	1
17833895	1	CCHU - 15145	21/01/2024 19:53	22/01/2024 02:44	Meio ambiente - Vento	3
17739334	3	CCHU - 15145	21/01/2024 05:48	21/01/2024 09:59	Meio ambiente - Árvore ou Vegetação	12
17739569	1	CCHU - 15145	21/01/2024 07:19	21/01/2024 11:22	Não classificada	1
17739334	2	CCHU - 15145	21/01/2024 05:48	21/01/2024 08:06	Meio ambiente - Árvore ou Vegetação	117
17735758	1	CEL - 15147	19/01/2024 16:29	20/01/2024 07:41	Não classificada	3
17734669	1	CEL - 15147	19/01/2024 16:56	19/01/2024 18:37	Não classificada	12
17732613	1	CEL - 15147	19/01/2024 06:03	19/01/2024 09:01	Não classificada	297
17738436	1	CEL - 15147	20/01/2024 09:41	20/01/2024 21:56	Não classificada	31
17736176	1	CEL - 15147	20/01/2024 06:46	20/01/2024 10:01	Não classificada	72
17736682	1	CEL - 15147	20/01/2024 09:57	20/01/2024 12:34	Meio ambiente - Descarga Atmosférica	1
17741868	1	CEL - 15147	21/01/2024 16:52	22/01/2024 00:09	Meio ambiente - Descarga Atmosférica	1
17741905	1	CEL - 15147	21/01/2024 17:48	22/01/2024 01:04	Meio ambiente - Descarga Atmosférica	1
17741867	1	CEL - 15147	21/01/2024 16:45	22/01/2024 00:13	Meio ambiente - Descarga Atmosférica	1
17738950	1	CEL - 15147	21/01/2024 05:36	21/01/2024 07:34	Meio ambiente - Árvore ou Vegetação	9
17793892	1	CEL - 15147	21/01/2024 02:39	21/01/2024 08:26	Meio ambiente - Árvore ou Vegetação	31
17745642	1	CEL - 15147	22/01/2024 16:17	22/01/2024 21:42	Não classificada	1
17737148	1	CEMC - 16284	19/01/2024 17:34	19/01/2024 19:50	Não classificada	1501
17736799	1	CEMC - 16284	20/01/2024 10:09	20/01/2024 10:17	Não classificada	3572
17807873	2	CEMC - 16284	20/01/2024 04:40	21/01/2024 19:22	Meio ambiente - Vento	6
17737151	1	CEMC - 16284	20/01/2024 07:54	20/01/2024 11:10	Não classificada	1
17736462	1	CEMC - 16284	20/01/2024 10:10	20/01/2024 11:22	Meio ambiente - Descarga Atmosférica	22
17807873	1	CEMC - 16284	20/01/2024 04:40	20/01/2024 05:27	Meio ambiente - Vento	4
17736368	1	CEMC - 16284	20/01/2024 09:04	20/01/2024 11:00	Meio ambiente - Descarga Atmosférica	32
17737149	1	CEMC - 16284	20/01/2024 06:54	20/01/2024 06:57	Não classificada	453
17736799	2	CEMC - 16284	20/01/2024 10:09	20/01/2024 10:19	Não classificada	31
17822673	1	CEMC - 16284	21/01/2024 14:18	21/01/2024 15:53	Meio ambiente - Árvore ou Vegetação	747
17742864	1	CEMC - 16284	22/01/2024 08:38	22/01/2024 11:16	Meio ambiente - Vento	5
17830779	1	CEMT - 16283	19/01/2024 17:18	19/01/2024 18:47	Não classificada	16
17837517	1	CEMT - 16283	19/01/2024 17:42	20/01/2024 07:36	Meio ambiente - Vento	124
17843245	3	CEMT - 16283	19/01/2024 17:16	19/01/2024 21:30	Meio ambiente - Vento	1060
17830784	1	CEMT - 16283	19/01/2024 21:52	19/01/2024 22:13	Não classificada	674
17735642	1	CEMT - 16283	19/01/2024 19:37	20/01/2024 02:54	Meio ambiente - Árvore ou Vegetação	273
17843245	4	CEMT - 16283	19/01/2024 17:16	20/01/2024 01:02	Meio ambiente - Vento	62
17734873	1	CEMT - 16283	19/01/2024 17:22	19/01/2024 19:42	Meio ambiente - Árvore ou Vegetação	254
17830785	1	CEMT - 16283	19/01/2024 23:36	20/01/2024 03:01	Não classificada	674

17830779	2	CEMT - 16283	19/01/2024 17:18	19/01/2024 18:47	Não classificada	1
17735598	1	CEMT - 16283	19/01/2024 17:30	20/01/2024 01:27	Meio ambiente - Árvore ou Vegetação	447
17830779	4	CEMT - 16283	19/01/2024 17:18	20/01/2024 03:01	Não classificada	1572
17830779	3	CEMT - 16283	19/01/2024 17:18	20/01/2024 01:01	Não classificada	429
17735073	1	CEMT - 16283	19/01/2024 17:25	19/01/2024 20:54	Meio ambiente - Vento	7
17843245	1	CEMT - 16283	19/01/2024 17:16	19/01/2024 21:28	Meio ambiente - Vento	1515
17843245	2	CEMT - 16283	19/01/2024 17:16	19/01/2024 21:29	Meio ambiente - Vento	2269
17830786	1	CEMT - 16283	20/01/2024 00:02	20/01/2024 00:52	Não classificada	4946
17830794	1	CEMT - 16283	20/01/2024 11:39	20/01/2024 15:11	Não classificada	275
17830792	2	CEMT - 16283	20/01/2024 03:18	20/01/2024 15:32	Não classificada	340
17739109	1	CEMT - 16283	20/01/2024 21:50	21/01/2024 08:53	Não classificada	49
17830792	1	CEMT - 16283	20/01/2024 03:18	20/01/2024 10:26	Não classificada	334
17822629	4	CEMT - 16283	20/01/2024 17:06	20/01/2024 17:14	Não classificada	40
17822629	2	CEMT - 16283	20/01/2024 17:06	20/01/2024 17:14	Não classificada	293
17737261	1	CEMT - 16283	20/01/2024 08:32	20/01/2024 15:20	Meio ambiente - Vento	1
17807564	3	CETU - 15149	19/01/2024 21:15	19/01/2024 21:18	Meio ambiente - Árvore ou Vegetação	141
17807564	6	CETU - 15149	19/01/2024 21:15	20/01/2024 01:02	Meio ambiente - Árvore ou Vegetação	410
17807564	2	CETU - 15149	19/01/2024 21:15	19/01/2024 21:18	Meio ambiente - Árvore ou Vegetação	127
17807565	4	CETU - 15149	19/01/2024 21:21	20/01/2024 00:30	Meio ambiente - Árvore ou Vegetação	2339
17807565	1	CETU - 15149	19/01/2024 21:21	19/01/2024 21:28	Meio ambiente - Árvore ou Vegetação	1473
17807565	2	CETU - 15149	19/01/2024 21:21	19/01/2024 21:31	Meio ambiente - Árvore ou Vegetação	83
17737504	1	CETU - 15149	19/01/2024 14:22	20/01/2024 16:27	Meio ambiente - Vento	2
17807565	3	CETU - 15149	19/01/2024 21:21	19/01/2024 21:31	Meio ambiente - Árvore ou Vegetação	43
17734944	1	CETU - 15149	19/01/2024 17:02	19/01/2024 19:55	Meio ambiente - Árvore ou Vegetação	18
17807564	5	CETU - 15149	19/01/2024 21:15	19/01/2024 21:18	Meio ambiente - Árvore ou Vegetação	69
17807564	1	CETU - 15149	19/01/2024 21:15	19/01/2024 21:18	Meio ambiente - Árvore ou Vegetação	4696
17735508	2	CETU - 15149	19/01/2024 16:10	19/01/2024 20:57	Meio ambiente - Árvore ou Vegetação	62
17807564	7	CETU - 15149	19/01/2024 21:15	20/01/2024 01:02	Meio ambiente - Árvore ou Vegetação	2
17737754	1	CETU - 15149	19/01/2024 10:48	20/01/2024 17:40	Meio ambiente - Descarga Atmosférica	2
17807564	8	CETU - 15149	19/01/2024 21:15	20/01/2024 11:18	Meio ambiente - Árvore ou Vegetação	11
17834673	1	CETU - 15149	19/01/2024 21:37	20/01/2024 08:45	Meio ambiente - Vento	15
17735508	1	CETU - 15149	19/01/2024 16:10	19/01/2024 20:57	Meio ambiente - Árvore ou Vegetação	36
17807564	4	CETU - 15149	19/01/2024 21:15	19/01/2024 21:18	Meio ambiente - Árvore ou Vegetação	5
17735508	3	CETU - 15149	19/01/2024 16:10	19/01/2024 20:57	Meio ambiente - Árvore ou Vegetação	49
17735508	4	CETU - 15149	19/01/2024 16:10	19/01/2024 21:02	Meio ambiente - Árvore ou Vegetação	84
17740286	3	CETU - 15149	20/01/2024 05:43	20/01/2024 14:07	Meio ambiente - Árvore ou Vegetação	71
17738231	1	CETU - 15149	20/01/2024 13:52	20/01/2024 20:22	Não classificada	2
17740286	2	CETU - 15149	20/01/2024 05:43	20/01/2024 14:07	Meio ambiente - Árvore ou Vegetação	127
17739143	1	CETU - 15149	20/01/2024 14:18	21/01/2024 09:04	Meio ambiente - Vento	1
17737256	1	CETU - 15149	20/01/2024 07:58	20/01/2024 15:27	Não classificada	1
17740286	1	CETU - 15149	20/01/2024 05:43	20/01/2024 14:07	Meio ambiente - Árvore ou Vegetação	8
17740286	4	CETU - 15149	20/01/2024 05:43	21/01/2024 15:27	Meio ambiente - Árvore ou Vegetação	1
17824633	9	CETU - 15149	21/01/2024 14:18	21/01/2024 16:11	Não classificada	7185
17824633	13	CETU - 15149	21/01/2024 14:18	21/01/2024 17:27	Não classificada	970
17824633	12	CETU - 15149	21/01/2024 14:18	21/01/2024 16:55	Não classificada	1565
17824633	14	CETU - 15149	21/01/2024 14:18	21/01/2024 17:27	Não classificada	15
17824633	18	CETU - 15149	21/01/2024 14:18	21/01/2024 19:50	Não classificada	49
17743350	1	CETU - 15149	21/01/2024 22:30	22/01/2024 13:22	Meio ambiente - Árvore ou Vegetação	20
17824633	6	CETU - 15149	21/01/2024 14:18	21/01/2024 14:39	Não classificada	69
17748978	1	CETU - 15149	21/01/2024 17:07	23/01/2024 12:47	Meio ambiente - Vento	51
17743958	1	CETU - 15149	21/01/2024 22:11	22/01/2024 15:37	Meio ambiente - Vento	75
17749732	1	CETU - 15149	21/01/2024 19:03	23/01/2024 19:46	Meio ambiente - Vento	2
17741941	1	CETU - 15149	21/01/2024 18:15	22/01/2024 02:29	Meio ambiente - Vento	20
17748978	5	CETU - 15149	21/01/2024 17:07	23/01/2024 17:39	Meio ambiente - Vento	3
17743958	2	CETU - 15149	21/01/2024 22:11	22/01/2024 15:37	Meio ambiente - Vento	2
17748978	3	CETU - 15149	21/01/2024 17:07	23/01/2024 14:44	Meio ambiente - Vento	33
17747677	1	CETU - 15149	21/01/2024 21:31	23/01/2024 13:45	Meio ambiente - Vento	9
17824633	4	CETU - 15149	21/01/2024 14:18	21/01/2024 14:39	Não classificada	752
17748978	4	CETU - 15149	21/01/2024 17:07	23/01/2024 14:44	Meio ambiente - Vento	5

17743125	1	CETU - 15149	21/01/2024 15:49	22/01/2024 12:35	Meio ambiente - Vento	47
17824633	15	CETU - 15149	21/01/2024 14:18	21/01/2024 19:33	Não classificada	529
17740881	1	CETU - 15149	21/01/2024 14:59	21/01/2024 17:19	Meio ambiente - Vento	2
17741550	1	CETU - 15149	21/01/2024 07:13	21/01/2024 21:22	Meio ambiente - Descarga Atmosférica	6
17824633	17	CETU - 15149	21/01/2024 14:18	21/01/2024 19:50	Não classificada	62
17824633	7	CETU - 15149	21/01/2024 14:18	21/01/2024 14:43	Não classificada	4319
17824633	5	CETU - 15149	21/01/2024 14:18	21/01/2024 14:39	Não classificada	5
17824633	1	CETU - 15149	21/01/2024 14:18	21/01/2024 14:37	Não classificada	47
17824633	8	CETU - 15149	21/01/2024 14:18	21/01/2024 14:43	Não classificada	45
17741939	1	CETU - 15149	21/01/2024 21:27	22/01/2024 02:08	Meio ambiente - Vento	1
17824633	16	CETU - 15149	21/01/2024 14:18	21/01/2024 19:50	Não classificada	1029
17824633	3	CETU - 15149	21/01/2024 14:18	21/01/2024 14:37	Não classificada	98
17824633	10	CETU - 15149	21/01/2024 14:18	21/01/2024 16:11	Não classificada	17
17748978	2	CETU - 15149	21/01/2024 17:07	23/01/2024 12:47	Meio ambiente - Vento	12
17824633	2	CETU - 15149	21/01/2024 14:18	21/01/2024 14:37	Não classificada	127
17744183	1	CETU - 15149	22/01/2024 14:52	22/01/2024 15:49	Meio ambiente - Árvore ou Vegetação	6
17824504	1	CETU - 15149	22/01/2024 17:16	22/01/2024 21:54	Não classificada	84
17744183	2	CETU - 15149	22/01/2024 14:52	22/01/2024 15:49	Meio ambiente - Árvore ou Vegetação	5
17746788	1	CETU - 15149	22/01/2024 07:22	23/01/2024 10:21	Meio ambiente - Vento	37
17753353	1	CETU - 15149	22/01/2024 05:17	24/01/2024 17:12	Meio ambiente - Árvore ou Vegetação	10
17749150	1	CETU - 15149	22/01/2024 15:33	23/01/2024 17:43	Meio ambiente - Árvore ou Vegetação	4
17753353	2	CETU - 15149	22/01/2024 05:17	24/01/2024 17:22	Meio ambiente - Árvore ou Vegetação	2
17735414	1	CGAU - 15150	19/01/2024 21:02	19/01/2024 23:01	Meio ambiente - Vento	23
17736437	1	CGAU - 15150	19/01/2024 23:33	20/01/2024 11:25	Não classificada	1
17732917	1	CGAU - 15150	19/01/2024 07:52	19/01/2024 10:48	Meio ambiente - Árvore ou Vegetação	14
17735563	2	CGAU - 15150	19/01/2024 20:56	20/01/2024 00:42	Meio ambiente - Vento	156
17735565	1	CGAU - 15150	19/01/2024 21:02	19/01/2024 23:45	Meio ambiente - Vento	8
17734805	1	CGAU - 15150	19/01/2024 17:53	19/01/2024 19:15	Não classificada	917
17735472	1	CGAU - 15150	19/01/2024 21:25	19/01/2024 23:29	Meio ambiente - Vento	1
17734570	1	CGAU - 15150	19/01/2024 16:46	19/01/2024 17:51	Não classificada	30
17733932	1	CGAU - 15150	19/01/2024 13:44	19/01/2024 15:00	Não classificada	1
17737662	2	CGAU - 15150	20/01/2024 09:33	20/01/2024 17:10	Meio ambiente - Vento	25
17737662	1	CGAU - 15150	20/01/2024 09:33	20/01/2024 17:10	Meio ambiente - Vento	10
17753916	3	CGAU - 15150	20/01/2024 16:52	20/01/2024 17:38	Meio ambiente - Árvore ou Vegetação	12
17747228	12	CGAU - 15150	20/01/2024 17:31	20/01/2024 21:50	Meio ambiente - Vento	6
17753917	5	CGAU - 15150	20/01/2024 17:38	21/01/2024 08:58	Meio ambiente - Árvore ou Vegetação	1
17747228	9	CGAU - 15150	20/01/2024 17:31	20/01/2024 21:50	Meio ambiente - Vento	2
17747227	3	CGAU - 15150	20/01/2024 16:40	20/01/2024 17:31	Meio ambiente - Vento	146
17738601	1	CGAU - 15150	20/01/2024 17:11	20/01/2024 23:12	Meio ambiente - Vento	26
17747227	4	CGAU - 15150	20/01/2024 16:40	20/01/2024 17:31	Meio ambiente - Vento	6
17747228	11	CGAU - 15150	20/01/2024 17:31	20/01/2024 21:50	Meio ambiente - Vento	146
17753917	1	CGAU - 15150	20/01/2024 17:38	20/01/2024 20:15	Meio ambiente - Árvore ou Vegetação	6
17738607	1	CGAU - 15150	20/01/2024 19:55	20/01/2024 23:09	Meio ambiente - Vento	1
17738607	2	CGAU - 15150	20/01/2024 19:55	20/01/2024 23:09	Meio ambiente - Vento	4
17737482	1	CGAU - 15150	20/01/2024 12:16	20/01/2024 16:12	Não classificada	1
17737525	1	CGAU - 15150	20/01/2024 11:29	20/01/2024 16:21	Não classificada	64
17738555	1	CGAU - 15150	20/01/2024 12:21	20/01/2024 22:30	Meio ambiente - Vento	226
17753916	1	CGAU - 15150	20/01/2024 16:52	20/01/2024 17:38	Meio ambiente - Árvore ou Vegetação	7
17743738	1	CGAU - 15150	20/01/2024 22:15	22/01/2024 13:08	Meio ambiente - Árvore ou Vegetação	29
17753917	6	CGAU - 15150	20/01/2024 17:38	21/01/2024 08:58	Meio ambiente - Árvore ou Vegetação	56
17747227	1	CGAU - 15150	20/01/2024 16:40	20/01/2024 17:31	Meio ambiente - Vento	2
17753917	4	CGAU - 15150	20/01/2024 17:38	20/01/2024 23:41	Meio ambiente - Árvore ou Vegetação	12
17735938	1	CGAU - 15150	20/01/2024 06:10	20/01/2024 08:49	Meio ambiente - Descarga Atmosférica	1
17738803	1	CGAU - 15150	20/01/2024 18:01	21/01/2024 01:02	Não classificada	16
17753917	3	CGAU - 15150	20/01/2024 17:38	20/01/2024 23:41	Meio ambiente - Árvore ou Vegetação	160
17753917	2	CGAU - 15150	20/01/2024 17:38	20/01/2024 20:15	Meio ambiente - Árvore ou Vegetação	261
17737082	1	CGAU - 15150	20/01/2024 09:43	20/01/2024 14:35	Não classificada	2
17737774	1	CGAU - 15150	20/01/2024 07:13	20/01/2024 17:36	Meio ambiente - Vento	9
17738601	2	CGAU - 15150	20/01/2024 17:11	20/01/2024 23:12	Meio ambiente - Vento	188

17738601	3	CGAU - 15150	20/01/2024 17:11	20/01/2024 23:12	Meio ambiente - Vento	188
17753916	2	CGAU - 15150	20/01/2024 16:52	20/01/2024 17:38	Meio ambiente - Árvore ou Vegetação	477
17743738	2	CGAU - 15150	20/01/2024 22:15	22/01/2024 13:08	Meio ambiente - Árvore ou Vegetação	1
17736847	1	CGAU - 15150	20/01/2024 05:42	20/01/2024 13:56	Meio ambiente - Árvore ou Vegetação	23
17738416	1	CGAU - 15150	20/01/2024 18:06	20/01/2024 21:54	Meio ambiente - Vento	1
17735255	1	CICM - 15151	19/01/2024 17:47	19/01/2024 21:56	Não classificada	468
17737951	1	CICM - 15151	19/01/2024 18:37	20/01/2024 15:12	Meio ambiente - Árvore ou Vegetação	3
17792170	1	CICM - 15151	19/01/2024 18:37	19/01/2024 21:20	Meio ambiente - Árvore ou Vegetação	3
17735159	1	CICM - 15151	19/01/2024 17:18	19/01/2024 21:28	Meio ambiente - Descarga Atmosférica	89
17737781	1	CICM - 15151	20/01/2024 07:11	20/01/2024 18:16	Meio ambiente - Árvore ou Vegetação	201
17736012	1	CICM - 15151	20/01/2024 08:28	20/01/2024 09:13	Meio ambiente - Descarga Atmosférica	1
17737782	1	CICM - 15151	20/01/2024 10:01	20/01/2024 18:16	Meio ambiente - Árvore ou Vegetação	33
17824384	3	CICM - 15151	22/01/2024 03:15	22/01/2024 06:35	Meio ambiente - Vento	12
17824384	2	CICM - 15151	22/01/2024 03:15	22/01/2024 03:24	Meio ambiente - Vento	11
17734949	1	CINC - 16281	19/01/2024 17:29	19/01/2024 20:05	Meio ambiente - Vento	272
17736820	1	CINC - 16281	19/01/2024 17:35	20/01/2024 13:22	Meio ambiente - Vento	35
17736781	2	CINC - 16281	19/01/2024 18:00	20/01/2024 09:07	Meio ambiente - Vento	9
17736548	1	CINC - 16281	19/01/2024 22:28	20/01/2024 12:00	Meio ambiente - Vento	138
17737148	1	CINC - 16281	19/01/2024 17:34	19/01/2024 19:50	Não classificada	82
17733934	1	CINC - 16281	19/01/2024 13:49	19/01/2024 15:14	Meio ambiente - Vento	12
17736799	5	CINC - 16281	20/01/2024 10:09	20/01/2024 12:25	Não classificada	477
17736799	4	CINC - 16281	20/01/2024 10:09	20/01/2024 11:39	Não classificada	1387
17738168	1	CINC - 16281	20/01/2024 12:38	20/01/2024 19:56	Meio ambiente - Vento	89
17736799	2	CINC - 16281	20/01/2024 10:09	20/01/2024 10:19	Não classificada	1510
17736368	1	CINC - 16281	20/01/2024 09:04	20/01/2024 11:00	Meio ambiente - Descarga Atmosférica	117
17736821	1	CINC - 16281	20/01/2024 11:31	20/01/2024 13:22	Meio ambiente - Vento	9
17736799	3	CINC - 16281	20/01/2024 10:09	20/01/2024 11:32	Não classificada	1937
17736799	1	CINC - 16281	20/01/2024 10:09	20/01/2024 10:17	Não classificada	113
17740919	1	CINC - 16281	21/01/2024 15:53	21/01/2024 17:30	Meio ambiente - Vento	1
17734640	1	CISL - 16282	19/01/2024 16:43	19/01/2024 18:21	Meio ambiente - Vento	1
17735561	2	CISL - 16282	19/01/2024 20:51	20/01/2024 00:13	Não classificada	30
17735561	1	CISL - 16282	19/01/2024 20:51	20/01/2024 00:13	Não classificada	57
17735561	3	CISL - 16282	19/01/2024 20:51	20/01/2024 00:13	Não classificada	123
17738424	1	CISL - 16282	20/01/2024 19:59	20/01/2024 21:47	Meio ambiente - Descarga Atmosférica	7
17745733	1	CISL - 16282	22/01/2024 20:13	22/01/2024 22:07	Não classificada	289
17735560	1	CITU - 17022	19/01/2024 20:38	20/01/2024 00:06	Meio ambiente - Descarga Atmosférica	3
17746129	1	CITU - 17022	20/01/2024 18:56	23/01/2024 07:10	Meio ambiente - Descarga Atmosférica	1
17739470	1	CITU - 17022	20/01/2024 18:48	21/01/2024 11:02	Não classificada	4
17738933	2	CITU - 17022	20/01/2024 18:44	20/01/2024 21:13	Não classificada	892
17738686	1	CITU - 17022	20/01/2024 21:40	20/01/2024 23:47	Meio ambiente - Descarga Atmosférica	9
17741381	1	CITU - 17022	20/01/2024 19:45	21/01/2024 19:56	Não classificada	2
17738628	1	CITU - 17022	20/01/2024 20:21	20/01/2024 23:20	Meio ambiente - Descarga Atmosférica	2
17755471	1	CITU - 17022	20/01/2024 12:19	25/01/2024 09:16	Não classificada	5
17737676	1	CITU - 17022	20/01/2024 14:48	20/01/2024 17:07	Meio ambiente - Descarga Atmosférica	1
17739240	1	CITU - 17022	20/01/2024 12:05	21/01/2024 09:55	Meio ambiente - Descarga Atmosférica	2
17743743	1	CITU - 17022	20/01/2024 08:06	22/01/2024 11:00	Meio ambiente - Árvore ou Vegetação	3
17739943	1	CITU - 17022	20/01/2024 07:29	21/01/2024 13:49	Não classificada	1
17738872	1	CITU - 17022	20/01/2024 20:27	21/01/2024 04:36	Meio ambiente - Árvore ou Vegetação	7
17738129	1	CITU - 17022	20/01/2024 17:11	20/01/2024 19:41	Não classificada	501
17738139	1	CITU - 17022	20/01/2024 18:11	20/01/2024 19:46	Meio ambiente - Descarga Atmosférica	478
17737623	1	CITU - 17022	20/01/2024 09:21	20/01/2024 16:50	Meio ambiente - Descarga Atmosférica	1
17739070	1	CITU - 17022	20/01/2024 15:51	21/01/2024 08:37	Meio ambiente - Descarga Atmosférica	4
17738933	1	CITU - 17022	20/01/2024 18:44	20/01/2024 21:13	Não classificada	101
17738933	3	CITU - 17022	20/01/2024 18:44	20/01/2024 21:13	Não classificada	429
17744686	1	CITU - 17022	20/01/2024 21:33	22/01/2024 17:30	Meio ambiente - Árvore ou Vegetação	2
17739426	1	CITU - 17022	20/01/2024 07:33	21/01/2024 10:54	Meio ambiente - Descarga Atmosférica	1
17737402	1	CITU - 17022	20/01/2024 05:52	20/01/2024 16:03	Não classificada	1
17737402	2	CITU - 17022	20/01/2024 05:52	20/01/2024 16:03	Não classificada	15
17739838	1	CITU - 17022	20/01/2024 20:27	21/01/2024 13:16	Meio ambiente - Vento	5



17737726	1	CITU - 17022	20/01/2024 14:30	20/01/2024 15:16	Meio ambiente - Vento	13
17740989	1	CITU - 17022	21/01/2024 07:34	21/01/2024 17:48	Não classificada	9
17747670	1	CITU - 17022	21/01/2024 09:52	23/01/2024 13:31	Meio ambiente - Descarga Atmosférica	1
17747176	1	CITU - 17022	21/01/2024 20:40	23/01/2024 11:48	Meio ambiente - Descarga Atmosférica	1
17742904	1	CITU - 17022	21/01/2024 16:40	22/01/2024 11:29	Não classificada	5
17741215	1	CITU - 17022	21/01/2024 16:11	21/01/2024 19:03	Não classificada	24
17743750	1	CITU - 17022	21/01/2024 21:25	22/01/2024 14:49	Meio ambiente - Descarga Atmosférica	1
17742434	1	CITU - 17022	21/01/2024 07:15	22/01/2024 09:51	Não classificada	24
17745460	1	CITU - 17022	21/01/2024 06:14	22/01/2024 20:50	Meio ambiente - Descarga Atmosférica	12
17740553	3	CITU - 17022	21/01/2024 16:32	21/01/2024 16:36	Meio ambiente - Árvore ou Vegetação	407
17740553	2	CITU - 17022	21/01/2024 16:32	21/01/2024 16:36	Meio ambiente - Árvore ou Vegetação	4
17746214	1	CITU - 17022	21/01/2024 18:18	23/01/2024 07:59	Meio ambiente - Descarga Atmosférica	3
17742588	1	CITU - 17022	21/01/2024 11:48	22/01/2024 10:21	Não classificada	11
17740551	2	CITU - 17022	21/01/2024 14:16	21/01/2024 14:27	Meio ambiente - Árvore ou Vegetação	4
17740552	1	CITU - 17022	21/01/2024 14:56	21/01/2024 15:26	Meio ambiente - Árvore ou Vegetação	6
17741657	1	CITU - 17022	21/01/2024 08:04	21/01/2024 22:09	Meio ambiente - Descarga Atmosférica	3
17743744	1	CITU - 17022	21/01/2024 17:26	22/01/2024 11:00	Meio ambiente - Árvore ou Vegetação	7
17833285	2	CITU - 17022	21/01/2024 11:17	22/01/2024 00:29	Meio ambiente - Descarga Atmosférica	31
17740551	3	CITU - 17022	21/01/2024 14:16	21/01/2024 14:27	Meio ambiente - Árvore ou Vegetação	407
17740553	1	CITU - 17022	21/01/2024 16:32	21/01/2024 16:36	Meio ambiente - Árvore ou Vegetação	220
17742188	1	CITU - 17022	21/01/2024 20:11	22/01/2024 08:29	Meio ambiente - Descarga Atmosférica	6
17739494	1	CITU - 17022	21/01/2024 08:24	21/01/2024 11:04	Meio ambiente - Árvore ou Vegetação	5
17833285	1	CITU - 17022	21/01/2024 11:17	22/01/2024 00:29	Meio ambiente - Descarga Atmosférica	15
17741837	1	CITU - 17022	21/01/2024 15:08	21/01/2024 23:42	Não classificada	46
17741661	1	CITU - 17022	21/01/2024 14:15	21/01/2024 22:08	Meio ambiente - Árvore ou Vegetação	44
17742396	1	CITU - 17022	21/01/2024 18:55	22/01/2024 09:40	Meio ambiente - Descarga Atmosférica	3
17744401	1	CITU - 17022	21/01/2024 18:08	22/01/2024 16:37	Meio ambiente - Descarga Atmosférica	15
17741326	1	CITU - 17022	21/01/2024 12:46	21/01/2024 19:43	Meio ambiente - Descarga Atmosférica	24
17750763	1	CITU - 17022	21/01/2024 17:32	24/01/2024 08:39	Não classificada	2
17745372	1	CITU - 17022	21/01/2024 14:42	22/01/2024 20:15	Meio ambiente - Descarga Atmosférica	4
17740551	1	CITU - 17022	21/01/2024 14:16	21/01/2024 14:27	Meio ambiente - Árvore ou Vegetação	220
17741853	1	CITU - 17022	21/01/2024 16:04	21/01/2024 23:57	Não classificada	49
17739970	2	CITU - 17022	21/01/2024 09:25	21/01/2024 13:49	Meio ambiente - Descarga Atmosférica	1
17739970	1	CITU - 17022	21/01/2024 09:25	21/01/2024 13:49	Meio ambiente - Descarga Atmosférica	9
17747120	1	CITU - 17022	21/01/2024 08:32	23/01/2024 11:31	Meio ambiente - Descarga Atmosférica	5
17741275	1	CITU - 17022	21/01/2024 07:38	21/01/2024 19:19	Meio ambiente - Árvore ou Vegetação	61
17735724	1	CLHU - 17095	19/01/2024 22:17	19/01/2024 22:27	Não classificada	2
17732649	1	CLHU - 17095	19/01/2024 05:27	19/01/2024 09:15	Não classificada	6
17736188	1	CLHU - 17095	20/01/2024 07:20	20/01/2024 10:01	Meio ambiente - Árvore ou Vegetação	2
17741360	5	CLHU - 17095	20/01/2024 21:35	21/01/2024 02:47	Meio ambiente - Vento	135
17736712	1	CLHU - 17095	20/01/2024 10:25	20/01/2024 12:51	Não classificada	1
17741360	6	CLHU - 17095	20/01/2024 21:35	21/01/2024 02:47	Meio ambiente - Vento	5
17807235	3	CLHU - 17095	20/01/2024 14:56	20/01/2024 15:11	Não classificada	63
17741360	4	CLHU - 17095	20/01/2024 21:35	21/01/2024 02:47	Meio ambiente - Vento	37
17807235	1	CLHU - 17095	20/01/2024 14:56	20/01/2024 15:11	Não classificada	1554
17738224	1	CLHU - 17095	20/01/2024 17:49	20/01/2024 20:18	Meio ambiente - Árvore ou Vegetação	2
17741360	7	CLHU - 17095	20/01/2024 21:35	21/01/2024 02:47	Meio ambiente - Vento	1
17803602	1	CLHU - 17095	20/01/2024 14:59	20/01/2024 15:02	Não classificada	259
17738064	1	CLHU - 17095	20/01/2024 17:04	20/01/2024 19:17	Meio ambiente - Árvore ou Vegetação	6
17739982	1	CLHU - 17095	20/01/2024 18:10	21/01/2024 14:01	Meio ambiente - Descarga Atmosférica	2
17803602	3	CLHU - 17095	20/01/2024 14:59	20/01/2024 15:02	Não classificada	645
17774975	1	CLHU - 17095	20/01/2024 23:28	21/01/2024 00:12	Meio ambiente - Descarga Atmosférica	24
17741360	2	CLHU - 17095	20/01/2024 21:35	21/01/2024 02:24	Meio ambiente - Vento	1149
17741360	3	CLHU - 17095	20/01/2024 21:35	21/01/2024 02:24	Meio ambiente - Vento	1
17741360	1	CLHU - 17095	20/01/2024 21:35	21/01/2024 02:24	Meio ambiente - Vento	30
17807235	2	CLHU - 17095	20/01/2024 14:56	20/01/2024 15:11	Não classificada	22
17737484	1	CLHU - 17095	20/01/2024 13:13	20/01/2024 16:09	Meio ambiente - Vento	18
17745373	1	CLHU - 17095	21/01/2024 16:40	22/01/2024 20:16	Meio ambiente - Árvore ou Vegetação	84
17746239	1	CLHU - 17095	21/01/2024 17:15	23/01/2024 08:10	Meio ambiente - Descarga Atmosférica	1

17743174	1	CLHU - 17095	21/01/2024 18:48	22/01/2024 12:29	Meio ambiente - Descarga Atmosférica	6
17741090	1	CLHU - 17095	21/01/2024 16:06	21/01/2024 17:50	Meio ambiente - Descarga Atmosférica	14
17744702	1	CLHU - 17095	21/01/2024 18:16	22/01/2024 17:33	Meio ambiente - Descarga Atmosférica	2
17744407	1	CLHU - 17095	21/01/2024 18:45	22/01/2024 16:24	Meio ambiente - Descarga Atmosférica	3
17739962	1	CLHU - 17095	21/01/2024 06:47	21/01/2024 13:39	Não classificada	12
17778618	5	CLHU - 17095	21/01/2024 15:04	22/01/2024 17:00	Meio ambiente - Árvore ou Vegetação	36
17740837	1	CLHU - 17095	21/01/2024 11:47	21/01/2024 17:09	Não classificada	3
17741751	2	CLHU - 17095	21/01/2024 17:02	21/01/2024 22:09	Não classificada	474
17739598	3	CLHU - 17095	21/01/2024 07:00	21/01/2024 11:41	Meio ambiente - Descarga Atmosférica	1
17778618	4	CLHU - 17095	21/01/2024 15:04	22/01/2024 17:00	Meio ambiente - Árvore ou Vegetação	30
17742323	1	CLHU - 17095	21/01/2024 17:46	22/01/2024 09:18	Meio ambiente - Árvore ou Vegetação	49
17778619	7	CLHU - 17095	21/01/2024 19:13	22/01/2024 17:00	Meio ambiente - Árvore ou Vegetação	1
17741770	2	CLHU - 17095	21/01/2024 16:16	21/01/2024 22:52	Não classificada	2
17744842	1	CLHU - 17095	21/01/2024 16:57	22/01/2024 17:19	Meio ambiente - Descarga Atmosférica	19
17778619	6	CLHU - 17095	21/01/2024 19:13	22/01/2024 17:00	Meio ambiente - Árvore ou Vegetação	73
17746701	3	CLHU - 17095	21/01/2024 08:44	23/01/2024 10:15	Meio ambiente - Vento	163
17778619	5	CLHU - 17095	21/01/2024 19:13	21/01/2024 21:44	Meio ambiente - Árvore ou Vegetação	9
17743027	1	CLHU - 17095	21/01/2024 20:08	22/01/2024 11:20	Meio ambiente - Descarga Atmosférica	1
17741751	1	CLHU - 17095	21/01/2024 17:02	21/01/2024 22:09	Não classificada	312
17742026	1	CLHU - 17095	21/01/2024 18:34	22/01/2024 07:28	Não classificada	2
17743025	1	CLHU - 17095	21/01/2024 18:26	22/01/2024 08:55	Meio ambiente - Descarga Atmosférica	1
17742649	1	CLHU - 17095	21/01/2024 17:36	22/01/2024 10:35	Meio ambiente - Descarga Atmosférica	1
17741373	1	CLHU - 17095	21/01/2024 17:19	21/01/2024 19:44	Meio ambiente - Descarga Atmosférica	4
17741770	1	CLHU - 17095	21/01/2024 16:16	21/01/2024 22:52	Não classificada	30
17739598	2	CLHU - 17095	21/01/2024 07:00	21/01/2024 11:41	Meio ambiente - Descarga Atmosférica	118
17741080	1	CLHU - 17095	21/01/2024 15:51	21/01/2024 17:54	Meio ambiente - Descarga Atmosférica	2
17742025	1	CLHU - 17095	21/01/2024 15:50	22/01/2024 07:29	Meio ambiente - Descarga Atmosférica	1
17778618	3	CLHU - 17095	21/01/2024 15:04	21/01/2024 18:59	Meio ambiente - Árvore ou Vegetação	1
17778618	2	CLHU - 17095	21/01/2024 15:04	21/01/2024 18:59	Meio ambiente - Árvore ou Vegetação	73
17778618	1	CLHU - 17095	21/01/2024 15:04	21/01/2024 15:40	Meio ambiente - Árvore ou Vegetação	9
17746701	2	CLHU - 17095	21/01/2024 08:44	21/01/2024 16:32	Meio ambiente - Vento	19
17739598	1	CLHU - 17095	21/01/2024 07:00	21/01/2024 11:41	Meio ambiente - Descarga Atmosférica	30
17739756	1	CLHU - 17095	21/01/2024 09:02	21/01/2024 12:32	Meio ambiente - Descarga Atmosférica	10
17757927	2	CLHU - 17095	22/01/2024 11:18	25/01/2024 18:55	Meio ambiente - Vento	6
17742759	1	CLHU - 17095	22/01/2024 10:34	22/01/2024 10:58	Meio ambiente - Descarga Atmosférica	2
17743220	1	CLHU - 17095	22/01/2024 08:35	22/01/2024 12:42	Meio ambiente - Descarga Atmosférica	2
17745868	2	CLHU - 17095	22/01/2024 05:50	22/01/2024 22:39	Não classificada	12
17747334	1	CLHU - 17095	22/01/2024 07:34	22/01/2024 12:05	Meio ambiente - Vento	5
17746792	1	CLHU - 17095	22/01/2024 12:57	23/01/2024 10:01	Não classificada	7
17746525	1	CLHU - 17095	22/01/2024 08:39	23/01/2024 09:35	Meio ambiente - Descarga Atmosférica	15
17792940	4	CLHU - 17095	22/01/2024 13:52	22/01/2024 13:55	Meio ambiente - Descarga Atmosférica	10
17747240	1	CLHU - 17095	22/01/2024 07:51	23/01/2024 12:05	Meio ambiente - Descarga Atmosférica	2
17790145	1	CLHU - 17095	22/01/2024 14:47	22/01/2024 21:17	Meio ambiente - Descarga Atmosférica	1
17745868	4	CLHU - 17095	22/01/2024 05:50	22/01/2024 22:39	Não classificada	2
17746180	1	CLHU - 17095	22/01/2024 09:11	23/01/2024 07:46	Meio ambiente - Descarga Atmosférica	1
17743034	1	CLHU - 17095	22/01/2024 07:12	22/01/2024 12:03	Meio ambiente - Descarga Atmosférica	4
17757927	1	CLHU - 17095	22/01/2024 11:18	22/01/2024 16:06	Meio ambiente - Vento	12
17746404	1	CLHU - 17095	22/01/2024 19:53	23/01/2024 09:01	Meio ambiente - Descarga Atmosférica	3
17792991	1	CLHU - 17095	22/01/2024 13:58	22/01/2024 14:07	Meio ambiente - Descarga Atmosférica	10
17747538	1	CLHU - 17095	22/01/2024 15:53	23/01/2024 13:03	Meio ambiente - Descarga Atmosférica	8
17746720	1	CLHU - 17095	22/01/2024 11:15	23/01/2024 10:13	Meio ambiente - Descarga Atmosférica	2
17747334	2	CLHU - 17095	22/01/2024 07:34	23/01/2024 11:30	Meio ambiente - Vento	69
17746185	1	CLHU - 17095	22/01/2024 14:50	23/01/2024 07:17	Não classificada	8
17749824	1	CLHU - 17095	22/01/2024 19:16	23/01/2024 20:40	Meio ambiente - Descarga Atmosférica	1
17746241	1	CLHU - 17095	22/01/2024 09:49	23/01/2024 08:08	Não classificada	2
17744447	1	CLHU - 17095	22/01/2024 12:12	22/01/2024 16:30	Meio ambiente - Árvore ou Vegetação	1
17744080	1	CLHU - 17095	22/01/2024 08:32	22/01/2024 15:48	Meio ambiente - Árvore ou Vegetação	6
17744601	1	CLHU - 17095	22/01/2024 14:26	22/01/2024 16:57	Meio ambiente - Árvore ou Vegetação	7
17743139	4	CLHU - 17095	22/01/2024 07:15	22/01/2024 12:20	Meio ambiente - Descarga Atmosférica	14

17744132	2	CLHU - 17095	22/01/2024 12:54	22/01/2024 15:27	Meio ambiente - Descarga Atmosférica	4
17758517	1	CLHU - 17095	22/01/2024 13:43	23/01/2024 17:37	Meio ambiente - Descarga Atmosférica	2
17744556	1	CLHU - 17095	22/01/2024 10:40	22/01/2024 16:49	Não classificada	1
17743139	3	CLHU - 17095	22/01/2024 07:15	22/01/2024 12:20	Meio ambiente - Descarga Atmosférica	50
17743139	2	CLHU - 17095	22/01/2024 07:15	22/01/2024 12:20	Meio ambiente - Descarga Atmosférica	160
17743146	1	CLHU - 17095	22/01/2024 09:11	22/01/2024 12:17	Meio ambiente - Descarga Atmosférica	2
17742559	1	CLHU - 17095	22/01/2024 08:02	22/01/2024 10:13	Meio ambiente - Descarga Atmosférica	1
17745055	1	CLHU - 17095	22/01/2024 06:06	22/01/2024 18:40	Meio ambiente - Descarga Atmosférica	2
17745868	3	CLHU - 17095	22/01/2024 05:50	22/01/2024 22:39	Não classificada	75
17745868	1	CLHU - 17095	22/01/2024 05:50	22/01/2024 22:39	Não classificada	227
17735445	1	CLS - 17077	19/01/2024 14:40	19/01/2024 23:14	Meio ambiente - Descarga Atmosférica	1
17739024	1	CLS - 17077	20/01/2024 18:02	21/01/2024 08:17	Não classificada	1
17771600	2	CLUU - 17025	19/01/2024 15:43	19/01/2024 16:06	Meio ambiente - Vento	15
17770314	2	CLUU - 17025	19/01/2024 16:43	19/01/2024 18:46	Meio ambiente - Árvore ou Vegetação	15
17735395	1	CLUU - 17025	19/01/2024 15:43	19/01/2024 17:32	Meio ambiente - Árvore ou Vegetação	2526
17770314	1	CLUU - 17025	19/01/2024 16:43	19/01/2024 18:46	Meio ambiente - Árvore ou Vegetação	2750
17771600	1	CLUU - 17025	19/01/2024 15:43	19/01/2024 16:06	Meio ambiente - Vento	1066
17736196	1	CLUU - 17025	20/01/2024 07:58	20/01/2024 10:05	Não classificada	41
17738656	1	CLUU - 17025	20/01/2024 18:11	20/01/2024 23:36	Meio ambiente - Vento	35
17740320	1	CLUU - 17025	21/01/2024 13:22	21/01/2024 15:17	Meio ambiente - Vento	12
17741286	1	CLUU - 17025	21/01/2024 07:56	21/01/2024 17:32	Meio ambiente - Árvore ou Vegetação	1
17745559	1	CLUU - 17025	22/01/2024 19:10	22/01/2024 21:05	Meio ambiente - Descarga Atmosférica	1
17735409	1	CMD - 15158	19/01/2024 18:52	19/01/2024 22:57	Meio ambiente - Árvore ou Vegetação	1
17734370	1	CMD - 15158	19/01/2024 10:06	19/01/2024 17:05	Meio ambiente - Descarga Atmosférica	3
17734838	1	CMD - 15158	19/01/2024 10:04	19/01/2024 19:43	Meio ambiente - Árvore ou Vegetação	1
17784782	3	CMD - 15158	19/01/2024 10:48	19/01/2024 10:55	Não classificada	1
17734036	1	CMD - 15158	19/01/2024 13:42	19/01/2024 15:31	Meio ambiente - Descarga Atmosférica	1
17734514	1	CMD - 15158	19/01/2024 08:48	19/01/2024 17:56	Meio ambiente - Descarga Atmosférica	1
17733318	1	CMD - 15158	19/01/2024 10:37	19/01/2024 12:43	Meio ambiente - Descarga Atmosférica	4
17739914	5	CMD - 15158	20/01/2024 19:46	21/01/2024 13:00	Meio ambiente - Árvore ou Vegetação	113
17739914	3	CMD - 15158	20/01/2024 19:46	21/01/2024 13:00	Meio ambiente - Árvore ou Vegetação	2
17739914	1	CMD - 15158	20/01/2024 19:46	20/01/2024 23:56	Meio ambiente - Árvore ou Vegetação	138
17739913	1	CMD - 15158	20/01/2024 19:36	20/01/2024 19:46	Meio ambiente - Árvore ou Vegetação	140
17736259	1	CMD - 15158	20/01/2024 00:48	20/01/2024 10:35	Meio ambiente - Descarga Atmosférica	9
17743731	3	CMD - 15158	20/01/2024 08:34	22/01/2024 12:14	Meio ambiente - Árvore ou Vegetação	2
17739914	4	CMD - 15158	20/01/2024 19:46	21/01/2024 13:00	Meio ambiente - Árvore ou Vegetação	4
17736039	1	CMD - 15158	20/01/2024 07:18	20/01/2024 09:24	Meio ambiente - Descarga Atmosférica	1
17736515	1	CMD - 15158	20/01/2024 06:32	20/01/2024 11:45	Meio ambiente - Descarga Atmosférica	8
17743731	2	CMD - 15158	20/01/2024 08:34	20/01/2024 18:45	Meio ambiente - Árvore ou Vegetação	1
17741382	4	CMD - 15158	20/01/2024 20:43	21/01/2024 15:28	Meio ambiente - Árvore ou Vegetação	153
17749787	4	CMD - 15158	20/01/2024 21:50	23/01/2024 15:58	Meio ambiente - Árvore ou Vegetação	3
17749787	3	CMD - 15158	20/01/2024 21:50	21/01/2024 19:46	Meio ambiente - Árvore ou Vegetação	80
17749787	2	CMD - 15158	20/01/2024 21:50	21/01/2024 14:24	Meio ambiente - Árvore ou Vegetação	9
17741382	2	CMD - 15158	20/01/2024 20:43	21/01/2024 12:08	Meio ambiente - Árvore ou Vegetação	10
17736349	1	CMD - 15158	20/01/2024 06:01	20/01/2024 10:59	Meio ambiente - Descarga Atmosférica	4
17736124	1	CMD - 15158	20/01/2024 07:27	20/01/2024 09:56	Meio ambiente - Descarga Atmosférica	1
17738031	1	CMD - 15158	20/01/2024 08:55	20/01/2024 19:20	Meio ambiente - Descarga Atmosférica	28
17737925	1	CMD - 15158	20/01/2024 13:48	20/01/2024 18:21	Meio ambiente - Descarga Atmosférica	5
17739914	2	CMD - 15158	20/01/2024 19:46	20/01/2024 23:56	Meio ambiente - Árvore ou Vegetação	43
17739913	3	CMD - 15158	20/01/2024 19:36	20/01/2024 19:46	Meio ambiente - Árvore ou Vegetação	156
17743731	1	CMD - 15158	20/01/2024 08:34	20/01/2024 18:33	Meio ambiente - Árvore ou Vegetação	7
17736917	1	CMD - 15158	20/01/2024 07:08	20/01/2024 13:54	Não classificada	59
17740976	1	CMD - 15158	20/01/2024 20:00	21/01/2024 17:53	Meio ambiente - Descarga Atmosférica	21
17749787	1	CMD - 15158	20/01/2024 21:50	21/01/2024 12:08	Meio ambiente - Árvore ou Vegetação	51
17739913	2	CMD - 15158	20/01/2024 19:36	20/01/2024 19:46	Meio ambiente - Árvore ou Vegetação	4
17739915	2	CMD - 15158	20/01/2024 23:56	21/01/2024 12:32	Meio ambiente - Árvore ou Vegetação	43
17739915	1	CMD - 15158	20/01/2024 23:56	21/01/2024 12:32	Meio ambiente - Árvore ou Vegetação	138
17741382	3	CMD - 15158	20/01/2024 20:43	21/01/2024 12:08	Meio ambiente - Árvore ou Vegetação	78
17741382	1	CMD - 15158	20/01/2024 20:43	21/01/2024 11:05	Meio ambiente - Árvore ou Vegetação	11

17740390	1	CMD - 15158	20/01/2024 21:44	21/01/2024 15:36	Meio ambiente - Descarga Atmosférica	5
17738834	1	CMD - 15158	20/01/2024 21:28	21/01/2024 01:56	Meio ambiente - Descarga Atmosférica	50
17738215	1	CMD - 15158	20/01/2024 14:14	20/01/2024 20:20	Meio ambiente - Descarga Atmosférica	1
17757154	2	CMD - 15158	21/01/2024 07:09	25/01/2024 16:24	Meio ambiente - Árvore ou Vegetação	5
17744941	1	CMD - 15158	21/01/2024 14:32	22/01/2024 18:10	Meio ambiente - Descarga Atmosférica	2
17743884	1	CMD - 15158	21/01/2024 10:38	22/01/2024 15:09	Meio ambiente - Descarga Atmosférica	1
17741279	1	CMD - 15158	21/01/2024 10:23	21/01/2024 19:13	Meio ambiente - Descarga Atmosférica	8
17740843	1	CMD - 15158	21/01/2024 14:38	21/01/2024 17:09	Meio ambiente - Descarga Atmosférica	5
17790111	1	CMD - 15158	21/01/2024 08:54	21/01/2024 19:11	Meio ambiente - Descarga Atmosférica	1
17843859	1	CMD - 15158	21/01/2024 00:09	21/01/2024 09:03	Meio ambiente - Descarga Atmosférica	113
17741293	1	CMD - 15158	21/01/2024 16:25	21/01/2024 19:15	Meio ambiente - Descarga Atmosférica	1
17739210	1	CMD - 15158	21/01/2024 06:34	21/01/2024 09:29	Meio ambiente - Descarga Atmosférica	38
17757154	1	CMD - 15158	21/01/2024 07:09	21/01/2024 22:10	Meio ambiente - Árvore ou Vegetação	6
17748434	1	CMD - 15158	21/01/2024 16:55	23/01/2024 15:31	Meio ambiente - Árvore ou Vegetação	3
17743599	1	CMD - 15158	21/01/2024 09:44	22/01/2024 14:18	Meio ambiente - Descarga Atmosférica	1
17741388	1	CMD - 15158	21/01/2024 03:25	21/01/2024 12:26	Meio ambiente - Árvore ou Vegetação	45
17742849	1	CMD - 15158	21/01/2024 10:45	22/01/2024 11:16	Meio ambiente - Descarga Atmosférica	1
17824108	2	CMD - 15158	21/01/2024 13:12	22/01/2024 02:19	Meio ambiente - Árvore ou Vegetação	3
17744829	1	CMD - 15158	21/01/2024 11:04	22/01/2024 17:37	Meio ambiente - Descarga Atmosférica	3
17741425	1	CMD - 15158	21/01/2024 08:47	21/01/2024 20:30	Meio ambiente - Descarga Atmosférica	8
17843858	1	CMD - 15158	21/01/2024 00:09	21/01/2024 09:55	Meio ambiente - Descarga Atmosférica	65
17739719	1	CMD - 15158	21/01/2024 05:38	21/01/2024 12:19	Não classificada	28
17741388	2	CMD - 15158	21/01/2024 03:25	21/01/2024 16:51	Meio ambiente - Árvore ou Vegetação	5
17824115	3	CMD - 15158	22/01/2024 16:03	22/01/2024 17:45	Meio ambiente - Árvore ou Vegetação	1
17824113	1	CMD - 15158	22/01/2024 00:09	22/01/2024 01:39	Meio ambiente - Árvore ou Vegetação	67
17761849	2	CMD - 15158	22/01/2024 11:07	22/01/2024 17:50	Meio ambiente - Árvore ou Vegetação	1
17824114	2	CMD - 15158	22/01/2024 00:09	22/01/2024 01:39	Meio ambiente - Árvore ou Vegetação	1
17824114	1	CMD - 15158	22/01/2024 00:09	22/01/2024 01:39	Meio ambiente - Árvore ou Vegetação	1
17747025	1	CMD - 15158	22/01/2024 17:49	23/01/2024 11:13	Meio ambiente - Descarga Atmosférica	1
17761849	1	CMD - 15158	22/01/2024 11:07	22/01/2024 17:50	Meio ambiente - Árvore ou Vegetação	9
17743947	2	CMD - 15158	22/01/2024 10:59	22/01/2024 15:21	Meio ambiente - Descarga Atmosférica	193
17743947	1	CMD - 15158	22/01/2024 10:59	22/01/2024 15:21	Meio ambiente - Descarga Atmosférica	48
17790146	1	CMD - 15158	22/01/2024 07:17	22/01/2024 20:56	Meio ambiente - Descarga Atmosférica	17
17744477	1	CMD - 15158	22/01/2024 15:00	22/01/2024 16:22	Meio ambiente - Descarga Atmosférica	1
17746440	1	CMD - 15158	22/01/2024 15:04	23/01/2024 09:10	Meio ambiente - Descarga Atmosférica	1
17824115	7	CMD - 15158	22/01/2024 16:03	23/01/2024 01:10	Meio ambiente - Árvore ou Vegetação	67
17761849	3	CMD - 15158	22/01/2024 11:07	26/01/2024 17:36	Meio ambiente - Árvore ou Vegetação	1
17824481	1	CMD - 15158	22/01/2024 07:35	24/01/2024 18:08	Meio ambiente - Árvore ou Vegetação	16
17827953	1	CMD - 15158	22/01/2024 13:34	22/01/2024 15:46	Meio ambiente - Descarga Atmosférica	1
17743947	3	CMD - 15158	22/01/2024 10:59	22/01/2024 15:21	Meio ambiente - Descarga Atmosférica	71
17747447	1	CMD - 15158	22/01/2024 10:42	23/01/2024 13:00	Meio ambiente - Descarga Atmosférica	8
17824115	4	CMD - 15158	22/01/2024 16:03	22/01/2024 23:56	Meio ambiente - Árvore ou Vegetação	3
17824115	2	CMD - 15158	22/01/2024 16:03	22/01/2024 17:45	Meio ambiente - Árvore ou Vegetação	1
17745911	1	CMD - 15158	22/01/2024 19:51	22/01/2024 23:01	Meio ambiente - Descarga Atmosférica	39
17824115	6	CMD - 15158	22/01/2024 16:03	23/01/2024 01:10	Meio ambiente - Árvore ou Vegetação	10
17824115	1	CMD - 15158	22/01/2024 16:03	22/01/2024 17:45	Meio ambiente - Árvore ou Vegetação	166
17824111	1	CMD - 15158	22/01/2024 00:09	22/01/2024 01:39	Meio ambiente - Árvore ou Vegetação	166
17824110	1	CMD - 15158	22/01/2024 00:09	22/01/2024 01:39	Meio ambiente - Árvore ou Vegetação	10
17743947	4	CMD - 15158	22/01/2024 10:59	22/01/2024 15:21	Meio ambiente - Descarga Atmosférica	4
17736402	3	CMH - 17021	19/01/2024 20:26	20/01/2024 11:16	Não classificada	5
17741822	1	CMH - 17021	19/01/2024 19:39	21/01/2024 21:34	Não classificada	1
17736338	1	CMH - 17021	19/01/2024 17:48	20/01/2024 11:01	Não classificada	30
17736955	1	CMH - 17021	19/01/2024 20:00	20/01/2024 14:16	Não classificada	7
17736402	1	CMH - 17021	19/01/2024 20:26	20/01/2024 11:16	Não classificada	1
17738753	1	CMH - 17021	20/01/2024 16:58	21/01/2024 00:28	Meio ambiente - Descarga Atmosférica	1
17809049	6	CMH - 17021	20/01/2024 13:27	20/01/2024 20:40	Meio ambiente - Árvore ou Vegetação	1
17809049	1	CMH - 17021	20/01/2024 13:27	20/01/2024 13:32	Meio ambiente - Árvore ou Vegetação	548
17809049	8	CMH - 17021	20/01/2024 13:27	21/01/2024 00:30	Meio ambiente - Árvore ou Vegetação	11
17808817	1	CMH - 17021	20/01/2024 07:45	23/01/2024 23:18	Meio ambiente - Descarga Atmosférica	2

17751863	1	CMH - 17021	20/01/2024 17:43	24/01/2024 12:10	Meio ambiente - Descarga Atmosférica	1
17739767	10	CMH - 17021	20/01/2024 20:04	20/01/2024 20:21	Meio ambiente - Descarga Atmosférica	68
17739767	2	CMH - 17021	20/01/2024 20:04	20/01/2024 20:21	Meio ambiente - Descarga Atmosférica	6
17739767	3	CMH - 17021	20/01/2024 20:04	20/01/2024 20:21	Meio ambiente - Descarga Atmosférica	3386
17750313	1	CMH - 17021	20/01/2024 12:28	24/01/2024 00:18	Meio ambiente - Descarga Atmosférica	1
17738875	1	CMH - 17021	20/01/2024 21:20	21/01/2024 05:38	Meio ambiente - Descarga Atmosférica	3
17739767	7	CMH - 17021	20/01/2024 20:04	20/01/2024 20:21	Meio ambiente - Descarga Atmosférica	1902
17809049	3	CMH - 17021	20/01/2024 13:27	20/01/2024 16:12	Meio ambiente - Árvore ou Vegetação	82
17741955	1	CMH - 17021	20/01/2024 20:19	22/01/2024 03:07	Meio ambiente - Descarga Atmosférica	3
17738852	1	CMH - 17021	20/01/2024 17:11	21/01/2024 02:31	Meio ambiente - Descarga Atmosférica	2
17809049	11	CMH - 17021	20/01/2024 13:27	23/01/2024 15:53	Meio ambiente - Árvore ou Vegetação	1
17739767	5	CMH - 17021	20/01/2024 20:04	20/01/2024 20:21	Meio ambiente - Descarga Atmosférica	2913
17809049	10	CMH - 17021	20/01/2024 13:27	23/01/2024 15:07	Meio ambiente - Árvore ou Vegetação	5
17809049	4	CMH - 17021	20/01/2024 13:27	20/01/2024 19:58	Meio ambiente - Árvore ou Vegetação	2
17809049	7	CMH - 17021	20/01/2024 13:27	20/01/2024 20:40	Meio ambiente - Árvore ou Vegetação	98
17739767	11	CMH - 17021	20/01/2024 20:04	20/01/2024 20:21	Meio ambiente - Descarga Atmosférica	840
17739767	8	CMH - 17021	20/01/2024 20:04	20/01/2024 20:21	Meio ambiente - Descarga Atmosférica	333
17739767	6	CMH - 17021	20/01/2024 20:04	20/01/2024 20:21	Meio ambiente - Descarga Atmosférica	2478
17739767	4	CMH - 17021	20/01/2024 20:04	20/01/2024 20:21	Meio ambiente - Descarga Atmosférica	2274
17739767	1	CMH - 17021	20/01/2024 20:04	20/01/2024 20:21	Meio ambiente - Descarga Atmosférica	2
17809049	12	CMH - 17021	20/01/2024 13:27	23/01/2024 15:53	Meio ambiente - Árvore ou Vegetação	7
17809049	9	CMH - 17021	20/01/2024 13:27	21/01/2024 00:30	Meio ambiente - Árvore ou Vegetação	1
17738859	1	CMH - 17021	20/01/2024 20:55	21/01/2024 03:33	Não classificada	7
17738735	1	CMH - 17021	20/01/2024 20:50	20/01/2024 22:34	Meio ambiente - Descarga Atmosférica	2
17745841	2	CMH - 17021	22/01/2024 13:37	22/01/2024 13:45	Não classificada	8
17745835	7	CMH - 17021	22/01/2024 10:36	22/01/2024 10:47	Não classificada	2438
17745842	5	CMH - 17021	22/01/2024 17:20	22/01/2024 17:25	Não classificada	70
17753352	1	CMH - 17021	22/01/2024 16:18	24/01/2024 16:43	Meio ambiente - Descarga Atmosférica	4
17745687	3	CMH - 17021	22/01/2024 16:13	22/01/2024 19:56	Meio ambiente - Vento	329
17748244	1	CMH - 17021	22/01/2024 16:10	23/01/2024 15:11	Meio ambiente - Descarga Atmosférica	2
17745836	2	CMH - 17021	22/01/2024 10:48	22/01/2024 11:08	Não classificada	13
17745842	4	CMH - 17021	22/01/2024 17:20	22/01/2024 17:25	Não classificada	2293
17745688	4	CMH - 17021	22/01/2024 16:15	22/01/2024 19:56	Meio ambiente - Vento	4
17745840	3	CMH - 17021	22/01/2024 11:52	22/01/2024 13:55	Não classificada	12
17745688	3	CMH - 17021	22/01/2024 16:15	22/01/2024 19:56	Meio ambiente - Vento	12
17745842	7	CMH - 17021	22/01/2024 17:20	22/01/2024 17:25	Não classificada	648
17745841	5	CMH - 17021	22/01/2024 13:37	22/01/2024 13:45	Não classificada	116
17745835	2	CMH - 17021	22/01/2024 10:36	22/01/2024 10:43	Não classificada	7
17745839	3	CMH - 17021	22/01/2024 11:33	22/01/2024 14:11	Não classificada	111
17745836	4	CMH - 17021	22/01/2024 10:48	22/01/2024 11:08	Não classificada	2438
17745842	2	CMH - 17021	22/01/2024 17:20	22/01/2024 17:25	Não classificada	10
17745838	13	CMH - 17021	22/01/2024 11:09	22/01/2024 14:18	Não classificada	140
17745836	6	CMH - 17021	22/01/2024 10:48	22/01/2024 11:08	Não classificada	333
17745839	2	CMH - 17021	22/01/2024 11:33	22/01/2024 14:11	Não classificada	409
17745688	5	CMH - 17021	22/01/2024 16:15	22/01/2024 19:56	Meio ambiente - Vento	192
17745989	1	CMH - 17021	22/01/2024 17:08	23/01/2024 00:27	Meio ambiente - Descarga Atmosférica	1
17745688	2	CMH - 17021	22/01/2024 16:15	22/01/2024 19:56	Meio ambiente - Vento	36
17745835	12	CMH - 17021	22/01/2024 10:36	22/01/2024 10:47	Não classificada	840
17745841	3	CMH - 17021	22/01/2024 13:37	22/01/2024 13:45	Não classificada	53
17745842	3	CMH - 17021	22/01/2024 17:20	22/01/2024 17:25	Não classificada	19
17745841	7	CMH - 17021	22/01/2024 13:37	22/01/2024 13:45	Não classificada	648
17745841	4	CMH - 17021	22/01/2024 13:37	22/01/2024 13:45	Não classificada	2288
17745840	2	CMH - 17021	22/01/2024 11:52	22/01/2024 13:55	Não classificada	24
17745839	6	CMH - 17021	22/01/2024 11:33	22/01/2024 14:11	Não classificada	192
17745839	5	CMH - 17021	22/01/2024 11:33	22/01/2024 14:11	Não classificada	68
17745839	1	CMH - 17021	22/01/2024 11:33	22/01/2024 14:11	Não classificada	1
17745838	12	CMH - 17021	22/01/2024 11:09	22/01/2024 14:18	Não classificada	10
17745838	9	CMH - 17021	22/01/2024 11:09	22/01/2024 14:05	Não classificada	663
17745836	9	CMH - 17021	22/01/2024 10:48	22/01/2024 11:08	Não classificada	840

17745836	5	CMH - 17021	22/01/2024 10:48	22/01/2024 11:08	Não classificada	268
17745836	3	CMH - 17021	22/01/2024 10:48	22/01/2024 11:08	Não classificada	2913
17745835	11	CMH - 17021	22/01/2024 10:36	22/01/2024 10:47	Não classificada	68
17745835	6	CMH - 17021	22/01/2024 10:36	22/01/2024 10:47	Não classificada	2913
17745835	1	CMH - 17021	22/01/2024 10:36	22/01/2024 10:43	Não classificada	1
17745968	1	CMH - 17021	22/01/2024 08:53	23/01/2024 00:03	Não classificada	3
17745687	4	CMH - 17021	22/01/2024 16:13	22/01/2024 19:56	Meio ambiente - Vento	68
17745687	1	CMH - 17021	22/01/2024 16:13	22/01/2024 19:56	Meio ambiente - Vento	7
17745687	2	CMH - 17021	22/01/2024 16:13	22/01/2024 19:56	Meio ambiente - Vento	99
17745839	4	CMH - 17021	22/01/2024 11:33	22/01/2024 14:11	Não classificada	333
17745688	1	CMH - 17021	22/01/2024 16:15	22/01/2024 19:56	Meio ambiente - Vento	1
17745835	8	CMH - 17021	22/01/2024 10:36	22/01/2024 10:47	Não classificada	268
17815824	1	CMH - 17021	22/01/2024 17:17	23/01/2024 14:58	Meio ambiente - Árvore ou Vegetação	7
17745838	8	CMH - 17021	22/01/2024 11:09	22/01/2024 14:05	Não classificada	2
17745840	1	CMH - 17021	22/01/2024 11:52	22/01/2024 13:55	Não classificada	1737
17745838	11	CMH - 17021	22/01/2024 11:09	22/01/2024 14:18	Não classificada	51
17745835	5	CMH - 17021	22/01/2024 10:36	22/01/2024 10:47	Não classificada	13
17745835	3	CMH - 17021	22/01/2024 10:36	22/01/2024 10:43	Não classificada	857
17745836	8	CMH - 17021	22/01/2024 10:48	22/01/2024 11:08	Não classificada	68
17745835	9	CMH - 17021	22/01/2024 10:36	22/01/2024 10:47	Não classificada	333
17745194	1	CMH - 17021	22/01/2024 09:55	22/01/2024 18:35	Meio ambiente - Descarga Atmosférica	1
17846279	4	CMID - 17019	19/01/2024 10:45	19/01/2024 11:56	Meio ambiente - Descarga Atmosférica	1060
17846279	1	CMID - 17019	19/01/2024 10:45	19/01/2024 11:20	Meio ambiente - Descarga Atmosférica	3
17733322	1	CMID - 17019	19/01/2024 11:38	19/01/2024 12:51	Não classificada	84
17783459	1	CMID - 17019	19/01/2024 16:50	19/01/2024 20:24	Não classificada	1
17846279	3	CMID - 17019	19/01/2024 10:45	19/01/2024 11:56	Meio ambiente - Descarga Atmosférica	2
17733753	1	CMID - 17019	19/01/2024 07:33	19/01/2024 14:42	Meio ambiente - Árvore ou Vegetação	1
17732624	1	CMID - 17019	19/01/2024 07:57	19/01/2024 08:59	Meio ambiente - Descarga Atmosférica	2
17846279	2	CMID - 17019	19/01/2024 10:45	19/01/2024 11:20	Meio ambiente - Descarga Atmosférica	3616
17734097	1	CMID - 17019	19/01/2024 10:53	19/01/2024 15:53	Meio ambiente - Árvore ou Vegetação	1
17740635	5	CMID - 17019	20/01/2024 17:48	20/01/2024 22:12	Meio ambiente - Descarga Atmosférica	1
17737039	1	CMID - 17019	20/01/2024 12:59	20/01/2024 14:26	Meio ambiente - Descarga Atmosférica	1
17737942	1	CMID - 17019	20/01/2024 15:51	20/01/2024 18:35	Não classificada	4
17736235	1	CMID - 17019	20/01/2024 07:53	20/01/2024 10:27	Meio ambiente - Árvore ou Vegetação	77
17738724	1	CMID - 17019	20/01/2024 18:02	21/01/2024 00:13	Não classificada	1
17736680	1	CMID - 17019	20/01/2024 09:39	20/01/2024 12:39	Meio ambiente - Vento	1
17741295	1	CMID - 17019	21/01/2024 16:28	21/01/2024 19:30	Não classificada	1
17742294	1	CMID - 17019	22/01/2024 07:35	22/01/2024 08:54	Meio ambiente - Descarga Atmosférica	3
17745712	2	CMID - 17019	22/01/2024 08:18	22/01/2024 17:52	Meio ambiente - Árvore ou Vegetação	5
17745712	1	CMID - 17019	22/01/2024 08:18	22/01/2024 17:48	Meio ambiente - Árvore ou Vegetação	9
17742468	1	CMID - 17019	22/01/2024 07:58	22/01/2024 09:50	Não classificada	7
17771959	3	CMN - 16278	19/01/2024 13:23	19/01/2024 16:36	Meio ambiente - Vento	4
17771959	1	CMN - 16278	19/01/2024 13:23	19/01/2024 16:36	Meio ambiente - Vento	5
17771959	4	CMN - 16278	19/01/2024 13:23	19/01/2024 16:36	Meio ambiente - Vento	1483
17738889	1	CMN - 16278	20/01/2024 17:23	20/01/2024 21:49	Meio ambiente - Árvore ou Vegetação	39
17803880	1	CMN - 16278	20/01/2024 17:22	20/01/2024 23:48	Meio ambiente - Árvore ou Vegetação	1081
17747822	1	CMN - 16278	20/01/2024 20:12	23/01/2024 14:11	Meio ambiente - Vento	8
17803880	2	CMN - 16278	20/01/2024 17:22	21/01/2024 02:10	Meio ambiente - Árvore ou Vegetação	55
17738888	1	CMN - 16278	20/01/2024 17:22	20/01/2024 20:35	Meio ambiente - Árvore ou Vegetação	66
17743247	3	CMN - 16278	21/01/2024 16:45	21/01/2024 17:38	Meio ambiente - Árvore ou Vegetação	1060
17848107	1	CMN - 16278	21/01/2024 00:38	21/01/2024 11:34	Meio ambiente - Vento	3
17848191	2	CMN - 16278	21/01/2024 08:12	21/01/2024 09:02	Meio ambiente - Vento	72
17743247	8	CMN - 16278	21/01/2024 16:45	21/01/2024 20:58	Meio ambiente - Árvore ou Vegetação	21
17743247	14	CMN - 16278	21/01/2024 16:45	22/01/2024 13:29	Meio ambiente - Árvore ou Vegetação	69
17743247	12	CMN - 16278	21/01/2024 16:45	22/01/2024 01:03	Meio ambiente - Árvore ou Vegetação	376
17749347	1	CMN - 16278	21/01/2024 18:26	23/01/2024 18:20	Meio ambiente - Árvore ou Vegetação	1
17848191	10	CMN - 16278	21/01/2024 08:12	21/01/2024 09:05	Meio ambiente - Vento	1064
17743247	10	CMN - 16278	21/01/2024 16:45	21/01/2024 23:28	Meio ambiente - Árvore ou Vegetação	134
17848107	3	CMN - 16278	21/01/2024 00:38	21/01/2024 11:34	Meio ambiente - Vento	224

17743247	11	CMN - 16278	21/01/2024 16:45	21/01/2024 23:28	Meio ambiente - Árvore ou Vegetação	105
17848188	1	CMN - 16278	21/01/2024 00:36	21/01/2024 09:35	Meio ambiente - Vento	2
17743247	7	CMN - 16278	21/01/2024 16:45	21/01/2024 18:46	Meio ambiente - Árvore ou Vegetação	3
17848191	11	CMN - 16278	21/01/2024 08:12	21/01/2024 09:11	Meio ambiente - Vento	33
17741942	1	CMN - 16278	21/01/2024 19:04	22/01/2024 02:25	Meio ambiente - Vento	45
17848188	2	CMN - 16278	21/01/2024 00:36	21/01/2024 09:35	Meio ambiente - Vento	1671
17741937	1	CMN - 16278	21/01/2024 15:35	22/01/2024 02:10	Meio ambiente - Vento	38
17743247	13	CMN - 16278	21/01/2024 16:45	22/01/2024 09:21	Meio ambiente - Árvore ou Vegetação	10
17754045	1	CMN - 16278	21/01/2024 20:07	24/01/2024 18:28	Meio ambiente - Vento	2
17848191	7	CMN - 16278	21/01/2024 08:12	21/01/2024 09:05	Meio ambiente - Vento	9
17792773	2	CMN - 16278	21/01/2024 16:18	22/01/2024 23:58	Meio ambiente - Árvore ou Vegetação	14
17743247	9	CMN - 16278	21/01/2024 16:45	21/01/2024 23:28	Meio ambiente - Árvore ou Vegetação	657
17743247	6	CMN - 16278	21/01/2024 16:45	21/01/2024 18:46	Meio ambiente - Árvore ou Vegetação	91
17743247	5	CMN - 16278	21/01/2024 16:45	21/01/2024 18:46	Meio ambiente - Árvore ou Vegetação	244
17743247	4	CMN - 16278	21/01/2024 16:45	21/01/2024 18:46	Meio ambiente - Árvore ou Vegetação	3
17792773	1	CMN - 16278	21/01/2024 16:18	22/01/2024 23:58	Meio ambiente - Árvore ou Vegetação	2
17741935	1	CMN - 16278	21/01/2024 11:15	22/01/2024 01:53	Meio ambiente - Vento	53
17848188	3	CMN - 16278	21/01/2024 00:36	22/01/2024 17:36	Meio ambiente - Vento	86
17848107	5	CMN - 16278	21/01/2024 00:38	21/01/2024 11:36	Meio ambiente - Vento	39
17746941	1	CMN - 16278	21/01/2024 09:15	22/01/2024 16:40	Meio ambiente - Vento	19
17740828	1	CMN - 16278	21/01/2024 09:01	21/01/2024 17:11	Meio ambiente - Árvore ou Vegetação	12
17741948	1	CMN - 16278	21/01/2024 08:56	22/01/2024 02:57	Meio ambiente - Árvore ou Vegetação	45
17741956	1	CMN - 16278	21/01/2024 07:09	22/01/2024 04:01	Meio ambiente - Árvore ou Vegetação	1
17848107	4	CMN - 16278	21/01/2024 00:38	21/01/2024 11:34	Meio ambiente - Vento	107
17848107	2	CMN - 16278	21/01/2024 00:38	21/01/2024 11:34	Meio ambiente - Vento	1335
17848104	1	CMN - 16278	21/01/2024 00:36	21/01/2024 02:10	Meio ambiente - Vento	1010
17748691	2	CMN - 16278	22/01/2024 20:17	23/01/2024 14:25	Meio ambiente - Árvore ou Vegetação	1
17748691	5	CMN - 16278	22/01/2024 20:17	23/01/2024 14:25	Meio ambiente - Árvore ou Vegetação	20
17756569	1	CMN - 16278	22/01/2024 07:16	25/01/2024 12:38	Meio ambiente - Vento	3
17756569	3	CMN - 16278	22/01/2024 07:16	25/01/2024 12:38	Meio ambiente - Vento	3
17841773	1	CMN - 16278	22/01/2024 10:35	24/01/2024 16:01	Meio ambiente - Árvore ou Vegetação	1
17748529	2	CMN - 16278	22/01/2024 14:36	23/01/2024 15:47	Meio ambiente - Vento	2
17746579	1	CMN - 16278	22/01/2024 06:34	23/01/2024 09:40	Meio ambiente - Árvore ou Vegetação	63
17743248	1	CMN - 16278	22/01/2024 09:55	22/01/2024 09:59	Meio ambiente - Árvore ou Vegetação	376
17749910	3	CMN - 16278	22/01/2024 05:45	23/01/2024 14:19	Não classificada	62
17754823	2	CMN - 16278	22/01/2024 18:28	23/01/2024 11:17	Meio ambiente - Árvore ou Vegetação	38
17756569	4	CMN - 16278	22/01/2024 07:16	25/01/2024 14:21	Meio ambiente - Vento	7
17841773	2	CMN - 16278	22/01/2024 10:35	24/01/2024 16:01	Meio ambiente - Árvore ou Vegetação	8
17748691	1	CMN - 16278	22/01/2024 20:17	23/01/2024 14:25	Meio ambiente - Árvore ou Vegetação	13
17746611	1	CMN - 16278	22/01/2024 07:00	23/01/2024 10:02	Meio ambiente - Descarga Atmosférica	18
17754823	1	CMN - 16278	22/01/2024 18:28	23/01/2024 10:15	Meio ambiente - Árvore ou Vegetação	40
17748691	3	CMN - 16278	22/01/2024 20:17	23/01/2024 14:25	Meio ambiente - Árvore ou Vegetação	50
17752249	1	CMN - 16278	22/01/2024 19:04	24/01/2024 13:28	Meio ambiente - Árvore ou Vegetação	1
17756701	1	CMN - 16278	22/01/2024 06:41	25/01/2024 14:33	Meio ambiente - Árvore ou Vegetação	8
17749792	1	CMN - 16278	22/01/2024 22:11	23/01/2024 20:28	Meio ambiente - Vento	66
17746708	1	CMN - 16278	22/01/2024 07:04	23/01/2024 10:06	Meio ambiente - Descarga Atmosférica	1
17746708	3	CMN - 16278	22/01/2024 07:04	23/01/2024 10:06	Meio ambiente - Descarga Atmosférica	3
17746708	2	CMN - 16278	22/01/2024 07:04	23/01/2024 10:06	Meio ambiente - Descarga Atmosférica	17
17747177	1	CMN - 16278	22/01/2024 07:05	23/01/2024 11:47	Meio ambiente - Árvore ou Vegetação	2
17745668	3	CMN - 16278	22/01/2024 03:49	22/01/2024 10:07	Meio ambiente - Descarga Atmosférica	3
17757155	1	CMN - 16278	22/01/2024 09:32	25/01/2024 15:53	Meio ambiente - Árvore ou Vegetação	8
17745668	6	CMN - 16278	22/01/2024 03:49	22/01/2024 15:53	Meio ambiente - Descarga Atmosférica	212
17749910	2	CMN - 16278	22/01/2024 05:45	23/01/2024 14:19	Não classificada	10
17749910	1	CMN - 16278	22/01/2024 05:45	23/01/2024 12:17	Não classificada	24
17748690	1	CMN - 16278	22/01/2024 14:33	22/01/2024 15:54	Meio ambiente - Árvore ou Vegetação	4
17749311	1	CMN - 16278	22/01/2024 15:52	23/01/2024 18:06	Meio ambiente - Árvore ou Vegetação	1
17748529	1	CMN - 16278	22/01/2024 14:36	23/01/2024 15:47	Meio ambiente - Vento	5
17746727	1	CMN - 16278	22/01/2024 14:24	23/01/2024 10:07	Meio ambiente - Descarga Atmosférica	1
17745938	1	CMN - 16278	22/01/2024 09:24	22/01/2024 23:21	Meio ambiente - Árvore ou Vegetação	20

17748691	4	CMN - 16278	22/01/2024 20:17	23/01/2024 14:25	Meio ambiente - Árvore ou Vegetação	25
17749910	5	CMN - 16278	22/01/2024 05:45	23/01/2024 14:52	Não classificada	43
17752590	1	CMN - 16278	22/01/2024 11:17	24/01/2024 14:24	Meio ambiente - Descarga Atmosférica	3
17750315	1	CMN - 16278	22/01/2024 09:29	23/01/2024 23:46	Meio ambiente - Árvore ou Vegetação	1
17744545	1	CMN - 16278	22/01/2024 09:24	22/01/2024 17:08	Meio ambiente - Vento	56
17745668	2	CMN - 16278	22/01/2024 03:49	22/01/2024 08:28	Meio ambiente - Descarga Atmosférica	7
17745668	1	CMN - 16278	22/01/2024 03:49	22/01/2024 08:28	Meio ambiente - Descarga Atmosférica	23
17756569	2	CMN - 16278	22/01/2024 07:16	25/01/2024 12:38	Meio ambiente - Vento	53
17745668	4	CMN - 16278	22/01/2024 03:49	22/01/2024 15:53	Meio ambiente - Descarga Atmosférica	2
17749910	4	CMN - 16278	22/01/2024 05:45	23/01/2024 14:52	Não classificada	43
17735595	1	CNLU - 15164	19/01/2024 16:52	20/01/2024 01:19	Não classificada	80
17736155	3	CNLU - 15164	19/01/2024 17:15	20/01/2024 10:19	Meio ambiente - Descarga Atmosférica	6
17733433	1	CNLU - 15164	19/01/2024 07:32	19/01/2024 13:26	Não classificada	9
17737250	1	CNLU - 15164	19/01/2024 19:46	20/01/2024 15:28	Meio ambiente - Descarga Atmosférica	6
17735759	1	CNLU - 15164	19/01/2024 17:00	20/01/2024 07:41	Meio ambiente - Descarga Atmosférica	2
17735211	1	CNLU - 15164	19/01/2024 17:22	19/01/2024 19:06	Meio ambiente - Vento	1628
17735211	2	CNLU - 15164	19/01/2024 17:22	19/01/2024 19:06	Meio ambiente - Vento	17
17742896	1	CNLU - 15164	19/01/2024 16:02	22/01/2024 11:31	Meio ambiente - Vento	1
17735310	1	CNLU - 15164	19/01/2024 19:24	19/01/2024 22:22	Meio ambiente - Descarga Atmosférica	5
17735310	2	CNLU - 15164	19/01/2024 19:24	19/01/2024 22:22	Meio ambiente - Descarga Atmosférica	4
17736155	1	CNLU - 15164	19/01/2024 17:15	20/01/2024 10:19	Meio ambiente - Descarga Atmosférica	139
17735282	1	CNLU - 15164	19/01/2024 17:36	19/01/2024 22:14	Não classificada	18
17739772	1	CNLU - 15164	19/01/2024 18:03	21/01/2024 13:00	Meio ambiente - Descarga Atmosférica	4
17735375	1	CNLU - 15164	19/01/2024 17:56	19/01/2024 22:47	Não classificada	7
17735969	1	CNLU - 15164	19/01/2024 13:21	20/01/2024 09:11	Meio ambiente - Descarga Atmosférica	3
17736503	1	CNLU - 15164	19/01/2024 16:40	20/01/2024 11:49	Meio ambiente - Vento	101
17798541	1	CNLU - 15164	19/01/2024 04:48	19/01/2024 07:36	Não classificada	50
17742693	1	CNLU - 15164	19/01/2024 06:39	22/01/2024 10:57	Não classificada	1
17795288	1	CNLU - 15164	19/01/2024 07:50	21/01/2024 13:40	Meio ambiente - Árvore ou Vegetação	1
17736155	2	CNLU - 15164	19/01/2024 17:15	20/01/2024 10:19	Meio ambiente - Descarga Atmosférica	4
17798541	2	CNLU - 15164	19/01/2024 04:48	19/01/2024 07:36	Não classificada	22
17798541	3	CNLU - 15164	19/01/2024 04:48	19/01/2024 07:36	Não classificada	247
17736255	1	CNLU - 15164	19/01/2024 19:55	20/01/2024 10:42	Não classificada	3
17734390	1	CNLU - 15164	19/01/2024 15:10	19/01/2024 17:08	Não classificada	94
17735514	1	CNLU - 15164	19/01/2024 16:56	20/01/2024 00:40	Não classificada	43
17770147	3	CNLU - 15164	20/01/2024 18:38	20/01/2024 18:47	Meio ambiente - Vento	6
17739518	1	CNLU - 15164	20/01/2024 09:35	21/01/2024 11:08	Meio ambiente - Descarga Atmosférica	1
17741824	1	CNLU - 15164	20/01/2024 08:00	21/01/2024 23:27	Meio ambiente - Descarga Atmosférica	2
17739427	1	CNLU - 15164	20/01/2024 13:37	21/01/2024 10:47	Meio ambiente - Vento	48
17738712	1	CNLU - 15164	20/01/2024 14:21	21/01/2024 00:10	Não classificada	15
17795290	1	CNLU - 15164	20/01/2024 17:00	20/01/2024 17:28	Meio ambiente - Árvore ou Vegetação	72
17795289	1	CNLU - 15164	20/01/2024 14:56	21/01/2024 13:40	Meio ambiente - Árvore ou Vegetação	17
17743876	2	CNLU - 15164	20/01/2024 11:57	22/01/2024 15:20	Meio ambiente - Árvore ou Vegetação	1
17738211	1	CNLU - 15164	20/01/2024 11:58	20/01/2024 20:18	Meio ambiente - Descarga Atmosférica	1
17739380	1	CNLU - 15164	20/01/2024 07:14	21/01/2024 08:46	Meio ambiente - Descarga Atmosférica	7
17739384	1	CNLU - 15164	20/01/2024 11:17	21/01/2024 09:34	Meio ambiente - Descarga Atmosférica	1
17795290	2	CNLU - 15164	20/01/2024 17:00	20/01/2024 17:28	Meio ambiente - Árvore ou Vegetação	64
17737041	1	CNLU - 15164	20/01/2024 13:14	20/01/2024 14:20	Não classificada	12
17739252	1	CNLU - 15164	20/01/2024 22:19	21/01/2024 09:46	Meio ambiente - Descarga Atmosférica	1
17736605	1	CNLU - 15164	20/01/2024 06:41	20/01/2024 12:17	Meio ambiente - Descarga Atmosférica	16
17739071	1	CNLU - 15164	20/01/2024 16:29	21/01/2024 08:37	Meio ambiente - Descarga Atmosférica	1
17742053	1	CNLU - 15164	20/01/2024 08:32	22/01/2024 07:51	Não classificada	2
17738227	1	CNLU - 15164	20/01/2024 18:30	20/01/2024 20:11	Meio ambiente - Descarga Atmosférica	1
17739390	1	CNLU - 15164	20/01/2024 21:26	21/01/2024 07:50	Meio ambiente - Descarga Atmosférica	20
17748963	1	CNLU - 15164	20/01/2024 19:03	20/01/2024 23:49	Meio ambiente - Árvore ou Vegetação	89
17748965	1	CNLU - 15164	20/01/2024 13:01	23/01/2024 16:10	Meio ambiente - Árvore ou Vegetação	1
17743876	1	CNLU - 15164	20/01/2024 11:57	22/01/2024 15:20	Meio ambiente - Árvore ou Vegetação	23
17744373	1	CNLU - 15164	20/01/2024 09:32	22/01/2024 16:32	Meio ambiente - Descarga Atmosférica	1
17740292	1	CNLU - 15164	20/01/2024 20:40	21/01/2024 15:16	Meio ambiente - Descarga Atmosférica	1

17741925	1	CNLU - 15164	21/01/2024 17:16	22/01/2024 01:28	Meio ambiente - Descarga Atmosférica	25
17740078	2	CNLU - 15164	21/01/2024 09:27	21/01/2024 14:21	Meio ambiente - Descarga Atmosférica	5
17744412	1	CNLU - 15164	21/01/2024 16:59	21/01/2024 20:09	Meio ambiente - Árvore ou Vegetação	33
17742847	1	CNLU - 15164	21/01/2024 10:06	22/01/2024 11:25	Meio ambiente - Vento	1
17744506	1	CNLU - 15164	21/01/2024 09:37	22/01/2024 16:44	Meio ambiente - Descarga Atmosférica	38
17743877	3	CNLU - 15164	21/01/2024 05:42	22/01/2024 13:35	Meio ambiente - Árvore ou Vegetação	5
17743877	2	CNLU - 15164	21/01/2024 05:42	22/01/2024 13:35	Meio ambiente - Árvore ou Vegetação	4
17743877	1	CNLU - 15164	21/01/2024 05:42	22/01/2024 13:35	Meio ambiente - Árvore ou Vegetação	116
17750835	1	CNLU - 15164	21/01/2024 08:54	24/01/2024 09:04	Não classificada	1
17737937	1	COJ - 15305	20/01/2024 16:23	20/01/2024 18:27	Meio ambiente - Descarga Atmosférica	2
17737188	1	COJ - 15305	20/01/2024 13:49	20/01/2024 15:03	Meio ambiente - Descarga Atmosférica	3
17741949	2	COJ - 15305	21/01/2024 17:46	21/01/2024 19:20	Meio ambiente - Árvore ou Vegetação	1007
17741949	4	COJ - 15305	21/01/2024 17:46	21/01/2024 21:42	Meio ambiente - Árvore ou Vegetação	66
17741949	3	COJ - 15305	21/01/2024 17:46	21/01/2024 19:20	Meio ambiente - Árvore ou Vegetação	2
17740403	1	COJ - 15305	21/01/2024 09:14	21/01/2024 15:42	Meio ambiente - Descarga Atmosférica	2
17734109	1	CPG - 17017	19/01/2024 13:48	19/01/2024 14:50	Meio ambiente - Vento	46
17734457	1	CPG - 17017	19/01/2024 08:15	19/01/2024 17:29	Meio ambiente - Descarga Atmosférica	145
17737842	3	CPG - 17017	19/01/2024 13:20	20/01/2024 16:00	Meio ambiente - Árvore ou Vegetação	89
17734457	2	CPG - 17017	19/01/2024 08:15	19/01/2024 17:29	Meio ambiente - Descarga Atmosférica	209
17737842	1	CPG - 17017	19/01/2024 13:20	19/01/2024 18:21	Meio ambiente - Árvore ou Vegetação	25
17737772	1	CPG - 17017	19/01/2024 22:43	20/01/2024 17:45	Meio ambiente - Vento	1
17737842	2	CPG - 17017	19/01/2024 13:20	19/01/2024 18:35	Meio ambiente - Árvore ou Vegetação	18
17734783	1	CPG - 17017	19/01/2024 14:08	19/01/2024 19:40	Meio ambiente - Erosão	231
17734529	1	CPG - 17017	19/01/2024 13:49	19/01/2024 17:51	Meio ambiente - Vento	45
17738205	1	CPG - 17017	20/01/2024 17:45	20/01/2024 20:10	Meio ambiente - Vento	1
17795376	1	CPG - 17017	20/01/2024 23:19	21/01/2024 09:56	Meio ambiente - Vento	1182
17737843	1	CPG - 17017	20/01/2024 12:33	20/01/2024 16:00	Meio ambiente - Árvore ou Vegetação	43
17738591	1	CPG - 17017	20/01/2024 19:29	20/01/2024 23:03	Não classificada	1190
17735956	1	CPG - 17017	20/01/2024 02:43	20/01/2024 09:03	Não classificada	7
17737405	1	CPG - 17017	20/01/2024 07:36	20/01/2024 16:03	Meio ambiente - Árvore ou Vegetação	3
17741401	1	CPG - 17017	20/01/2024 21:55	21/01/2024 20:13	Meio ambiente - Vento	2
17795377	2	CPG - 17017	21/01/2024 08:55	22/01/2024 17:55	Meio ambiente - Vento	12
17793891	2	CPG - 17017	21/01/2024 10:03	21/01/2024 19:26	Meio ambiente - Vento	265
17793891	1	CPG - 17017	21/01/2024 10:03	21/01/2024 19:26	Meio ambiente - Vento	5
17795377	1	CPG - 17017	21/01/2024 08:55	21/01/2024 09:56	Meio ambiente - Vento	1
17744343	1	CPG - 17017	22/01/2024 14:48	22/01/2024 16:00	Não classificada	2
17799045	8	CPO - 17018	19/01/2024 13:51	19/01/2024 23:51	Meio ambiente - Vento	1
17799045	7	CPO - 17018	19/01/2024 13:51	19/01/2024 23:51	Meio ambiente - Vento	41
17738383	1	CPO - 17018	19/01/2024 15:02	20/01/2024 20:08	Não classificada	9
17799045	6	CPO - 17018	19/01/2024 13:51	19/01/2024 23:51	Meio ambiente - Vento	1
17737703	2	CPO - 17018	19/01/2024 19:16	20/01/2024 17:16	Meio ambiente - Descarga Atmosférica	5
17737602	1	CPO - 17018	19/01/2024 14:43	20/01/2024 16:47	Meio ambiente - Árvore ou Vegetação	1
17735978	1	CPO - 17018	19/01/2024 17:22	20/01/2024 09:17	Meio ambiente - Árvore ou Vegetação	2
17737449	1	CPO - 17018	19/01/2024 15:22	20/01/2024 16:14	Não classificada	11
17735226	1	CPO - 17018	19/01/2024 19:19	19/01/2024 21:46	Meio ambiente - Vento	30
17737397	1	CPO - 17018	19/01/2024 20:54	20/01/2024 15:54	Não classificada	23
17737704	2	CPO - 17018	19/01/2024 16:41	20/01/2024 16:00	Não classificada	21
17737704	3	CPO - 17018	19/01/2024 16:41	20/01/2024 16:15	Não classificada	34
17799045	15	CPO - 17018	19/01/2024 13:51	20/01/2024 13:00	Meio ambiente - Vento	57
17737704	4	CPO - 17018	19/01/2024 16:41	20/01/2024 16:30	Não classificada	115
17734320	1	CPO - 17018	19/01/2024 12:00	19/01/2024 16:53	Meio ambiente - Vento	1
17733395	1	CPO - 17018	19/01/2024 08:04	19/01/2024 13:12	Meio ambiente - Descarga Atmosférica	1
17799045	4	CPO - 17018	19/01/2024 13:51	19/01/2024 19:05	Meio ambiente - Vento	73
17737947	1	CPO - 17018	19/01/2024 14:57	20/01/2024 18:36	Não classificada	1
17733984	1	CPO - 17018	19/01/2024 06:40	19/01/2024 15:45	Meio ambiente - Vento	2
17735353	2	CPO - 17018	19/01/2024 21:52	19/01/2024 23:04	Não classificada	1013
17799045	12	CPO - 17018	19/01/2024 13:51	20/01/2024 02:52	Meio ambiente - Vento	55
17799045	11	CPO - 17018	19/01/2024 13:51	20/01/2024 02:52	Meio ambiente - Vento	40
17799045	1	CPO - 17018	19/01/2024 13:51	19/01/2024 19:05	Meio ambiente - Vento	3



17737450	1	CPO - 17018	19/01/2024 15:55	20/01/2024 16:18	Meio ambiente - Descarga Atmosférica	2
17732897	1	CPO - 17018	19/01/2024 08:10	19/01/2024 10:33	Meio ambiente - Árvore ou Vegetação	3
17799045	2	CPO - 17018	19/01/2024 13:51	19/01/2024 19:05	Meio ambiente - Vento	9
17737762	1	CPO - 17018	19/01/2024 14:35	20/01/2024 17:29	Meio ambiente - Árvore ou Vegetação	37
17737703	1	CPO - 17018	19/01/2024 19:16	20/01/2024 17:16	Meio ambiente - Descarga Atmosférica	7
17737391	1	CPO - 17018	19/01/2024 14:26	20/01/2024 15:57	Não classificada	1
17735040	1	CPO - 17018	19/01/2024 15:20	19/01/2024 20:33	Meio ambiente - Vento	3
17734449	1	CPO - 17018	19/01/2024 16:37	19/01/2024 17:46	Meio ambiente - Vento	1018
17737704	1	CPO - 17018	19/01/2024 16:41	20/01/2024 16:00	Não classificada	6
17799045	9	CPO - 17018	19/01/2024 13:51	20/01/2024 02:52	Meio ambiente - Vento	2
17799045	5	CPO - 17018	19/01/2024 13:51	19/01/2024 19:05	Meio ambiente - Vento	20
17735353	1	CPO - 17018	19/01/2024 21:52	19/01/2024 22:15	Não classificada	5
17799045	3	CPO - 17018	19/01/2024 13:51	19/01/2024 19:05	Meio ambiente - Vento	198
17799045	14	CPO - 17018	19/01/2024 13:51	20/01/2024 13:00	Meio ambiente - Vento	1
17738383	2	CPO - 17018	19/01/2024 15:02	20/01/2024 20:08	Não classificada	97
17740283	1	CPO - 17018	19/01/2024 19:52	21/01/2024 15:10	Não classificada	4
17799045	10	CPO - 17018	19/01/2024 13:51	20/01/2024 02:52	Meio ambiente - Vento	5
17799045	13	CPO - 17018	19/01/2024 13:51	20/01/2024 13:00	Meio ambiente - Vento	3
17742485	1	CPO - 17018	20/01/2024 10:50	22/01/2024 10:05	Não classificada	2
17739103	1	CPO - 17018	20/01/2024 19:26	21/01/2024 08:47	Meio ambiente - Descarga Atmosférica	2
17738354	1	CPO - 17018	20/01/2024 16:36	20/01/2024 20:18	Meio ambiente - Árvore ou Vegetação	2
17742486	1	CPO - 17018	20/01/2024 12:54	22/01/2024 09:55	Meio ambiente - Árvore ou Vegetação	2
17738385	2	CPO - 17018	20/01/2024 18:38	20/01/2024 20:08	Não classificada	2
17738384	2	CPO - 17018	20/01/2024 14:20	20/01/2024 20:08	Não classificada	38
17738384	1	CPO - 17018	20/01/2024 14:20	20/01/2024 20:08	Não classificada	56
17738372	2	CPO - 17018	20/01/2024 12:33	20/01/2024 21:37	Meio ambiente - Vento	5
17740497	2	CPO - 17018	20/01/2024 11:50	21/01/2024 16:07	Não classificada	13
17738385	1	CPO - 17018	20/01/2024 18:38	20/01/2024 20:08	Não classificada	38
17740497	1	CPO - 17018	20/01/2024 11:50	21/01/2024 16:07	Não classificada	6
17738354	2	CPO - 17018	20/01/2024 16:36	20/01/2024 21:39	Meio ambiente - Árvore ou Vegetação	48
17737128	1	CPO - 17018	20/01/2024 11:09	20/01/2024 14:47	Não classificada	2
17738479	1	CPO - 17018	20/01/2024 11:26	20/01/2024 22:30	Meio ambiente - Vento	4
17738372	3	CPO - 17018	20/01/2024 12:33	20/01/2024 21:37	Meio ambiente - Vento	1
17738325	1	CPO - 17018	20/01/2024 18:57	20/01/2024 21:13	Meio ambiente - Vento	2
17738258	1	CPO - 17018	20/01/2024 17:41	20/01/2024 20:45	Meio ambiente - Vento	342
17738372	1	CPO - 17018	20/01/2024 12:33	20/01/2024 21:37	Meio ambiente - Vento	1
17741759	1	CPO - 17018	20/01/2024 07:30	21/01/2024 12:45	Meio ambiente - Árvore ou Vegetação	51
17738350	1	CPO - 17018	20/01/2024 18:16	20/01/2024 21:21	Meio ambiente - Vento	4
17738611	1	CPO - 17018	20/01/2024 20:36	20/01/2024 23:15	Meio ambiente - Vento	6
17762623	1	CPO - 17018	21/01/2024 08:21	21/01/2024 09:11	Meio ambiente - Árvore ou Vegetação	379
17741658	1	CPO - 17018	21/01/2024 08:13	21/01/2024 22:12	Não classificada	3
17792070	2	CPO - 17018	21/01/2024 06:52	21/01/2024 11:44	Meio ambiente - Vento	5
17762624	2	CPO - 17018	21/01/2024 09:16	21/01/2024 11:26	Meio ambiente - Árvore ou Vegetação	1
17741476	2	CPO - 17018	21/01/2024 17:43	21/01/2024 20:40	Meio ambiente - Árvore ou Vegetação	2
17741476	1	CPO - 17018	21/01/2024 17:43	21/01/2024 20:40	Meio ambiente - Árvore ou Vegetação	8
17744692	1	CPO - 17018	21/01/2024 11:00	22/01/2024 17:26	Meio ambiente - Descarga Atmosférica	1
17792070	3	CPO - 17018	21/01/2024 06:52	21/01/2024 11:44	Meio ambiente - Vento	1
17792070	1	CPO - 17018	21/01/2024 06:52	21/01/2024 11:44	Meio ambiente - Vento	1
17743520	1	CPO - 17018	21/01/2024 09:25	22/01/2024 13:58	Não classificada	4
17739493	1	CPO - 17018	21/01/2024 08:24	21/01/2024 11:00	Meio ambiente - Árvore ou Vegetação	1
17741384	1	CPO - 17018	21/01/2024 05:01	21/01/2024 20:03	Não classificada	18
17762624	3	CPO - 17018	21/01/2024 09:16	23/01/2024 16:30	Meio ambiente - Árvore ou Vegetação	2
17762624	1	CPO - 17018	21/01/2024 09:16	21/01/2024 10:20	Meio ambiente - Árvore ou Vegetação	2
17762622	1	CPO - 17018	21/01/2024 03:34	21/01/2024 09:11	Meio ambiente - Árvore ou Vegetação	635
17741576	1	CPO - 17018	21/01/2024 17:42	21/01/2024 21:34	Meio ambiente - Vento	6
17746795	1	CPO - 17018	22/01/2024 15:03	23/01/2024 10:33	Meio ambiente - Vento	1
17744429	1	CPO - 17018	22/01/2024 09:29	22/01/2024 16:22	Meio ambiente - Árvore ou Vegetação	1
17750820	1	CPO - 17018	22/01/2024 16:48	24/01/2024 08:57	Meio ambiente - Vento	1
17744618	1	CPO - 17018	22/01/2024 16:18	22/01/2024 17:33	Meio ambiente - Árvore ou Vegetação	29

17743686	1	CPO - 17018	22/01/2024 11:40	22/01/2024 14:17	Não classificada	1
17743161	1	CPO - 17018	22/01/2024 11:27	22/01/2024 12:28	Meio ambiente - Vento	1
17742406	1	CPO - 17018	22/01/2024 04:58	22/01/2024 09:37	Meio ambiente - Árvore ou Vegetação	1
17743338	1	CRDT - 15356	19/01/2024 17:16	21/01/2024 14:42	Meio ambiente - Descarga Atmosférica	10
17735377	1	CRDT - 15356	19/01/2024 18:08	19/01/2024 22:50	Meio ambiente - Vento	7
17734681	1	CRDT - 15356	19/01/2024 17:40	19/01/2024 18:37	Meio ambiente - Descarga Atmosférica	1
17734599	1	CRDT - 15356	19/01/2024 15:04	19/01/2024 18:13	Meio ambiente - Descarga Atmosférica	60
17733787	1	CRDT - 15356	19/01/2024 08:55	19/01/2024 14:37	Meio ambiente - Descarga Atmosférica	1
17734414	1	CRDT - 15356	19/01/2024 08:03	19/01/2024 17:16	Meio ambiente - Descarga Atmosférica	1
17738230	1	CRDT - 15356	20/01/2024 08:31	20/01/2024 20:32	Meio ambiente - Descarga Atmosférica	2
17738545	1	CRDT - 15356	20/01/2024 19:56	20/01/2024 22:37	Meio ambiente - Descarga Atmosférica	1
17740249	1	CRDT - 15356	21/01/2024 09:12	21/01/2024 15:06	Meio ambiente - Árvore ou Vegetação	4
17732881	2	CRF - 15355	19/01/2024 05:41	19/01/2024 10:32	Não classificada	3
17732881	1	CRF - 15355	19/01/2024 05:41	19/01/2024 10:32	Não classificada	2
17734369	1	CRF - 15355	19/01/2024 09:40	19/01/2024 12:08	Meio ambiente - Árvore ou Vegetação	3
17734902	1	CRF - 15355	19/01/2024 17:34	19/01/2024 19:49	Meio ambiente - Vento	2
17838439	5	CRF - 15355	20/01/2024 15:58	21/01/2024 14:20	Meio ambiente - Vento	27
17738278	1	CRF - 15355	20/01/2024 18:57	20/01/2024 20:48	Meio ambiente - Descarga Atmosférica	10
17840286	1	CRF - 15355	20/01/2024 17:54	20/01/2024 21:36	Meio ambiente - Descarga Atmosférica	43
17735838	1	CRF - 15355	20/01/2024 05:16	20/01/2024 08:22	Meio ambiente - Árvore ou Vegetação	7
17838434	1	CRF - 15355	20/01/2024 15:14	20/01/2024 19:25	Meio ambiente - Vento	364
17738389	1	CRF - 15355	20/01/2024 17:41	20/01/2024 22:13	Meio ambiente - Vento	60
17838439	7	CRF - 15355	20/01/2024 15:58	21/01/2024 14:20	Meio ambiente - Vento	342
17838439	8	CRF - 15355	20/01/2024 15:58	22/01/2024 17:00	Meio ambiente - Vento	10
17778623	1	CRF - 15355	20/01/2024 23:04	20/01/2024 23:28	Meio ambiente - Vento	874
17840285	1	CRF - 15355	20/01/2024 16:27	20/01/2024 21:36	Meio ambiente - Descarga Atmosférica	157
17840285	3	CRF - 15355	20/01/2024 16:27	20/01/2024 21:36	Meio ambiente - Descarga Atmosférica	5
17738386	1	CRF - 15355	20/01/2024 17:08	20/01/2024 21:39	Meio ambiente - Vento	105
17838439	3	CRF - 15355	20/01/2024 15:58	20/01/2024 19:25	Meio ambiente - Vento	97
17838439	1	CRF - 15355	20/01/2024 15:58	20/01/2024 19:25	Meio ambiente - Vento	8
17838439	6	CRF - 15355	20/01/2024 15:58	21/01/2024 14:20	Meio ambiente - Vento	14
17739022	1	CRF - 15355	20/01/2024 17:25	21/01/2024 08:20	Meio ambiente - Árvore ou Vegetação	4
17838439	4	CRF - 15355	20/01/2024 15:58	21/01/2024 14:20	Meio ambiente - Vento	3
17838439	2	CRF - 15355	20/01/2024 15:58	20/01/2024 19:25	Meio ambiente - Vento	9
17738128	1	CRF - 15355	20/01/2024 16:59	20/01/2024 19:42	Meio ambiente - Descarga Atmosférica	55
17838439	9	CRF - 15355	20/01/2024 15:58	24/01/2024 17:30	Meio ambiente - Vento	11
17778623	3	CRF - 15355	20/01/2024 23:04	21/01/2024 10:35	Meio ambiente - Vento	3
17778623	2	CRF - 15355	20/01/2024 23:04	21/01/2024 03:19	Meio ambiente - Vento	19
17737535	1	CRF - 15355	20/01/2024 15:24	20/01/2024 16:32	Meio ambiente - Árvore ou Vegetação	2
17739476	1	CRF - 15355	20/01/2024 20:38	21/01/2024 10:58	Não classificada	1
17740882	1	CRF - 15355	21/01/2024 15:00	21/01/2024 17:18	Não classificada	1
17838440	2	CRF - 15355	21/01/2024 16:13	22/01/2024 17:00	Meio ambiente - Vento	28
17741917	1	CRF - 15355	21/01/2024 10:54	22/01/2024 01:31	Meio ambiente - Descarga Atmosférica	13
17838440	1	CRF - 15355	21/01/2024 16:13	21/01/2024 23:53	Meio ambiente - Vento	8
17837920	1	CRF - 15355	21/01/2024 18:22	22/01/2024 00:30	Meio ambiente - Descarga Atmosférica	131
17741519	1	CRF - 15355	21/01/2024 12:55	21/01/2024 20:56	Não classificada	3
17741910	1	CRF - 15355	21/01/2024 09:36	22/01/2024 01:18	Meio ambiente - Descarga Atmosférica	3
17739691	1	CRF - 15355	21/01/2024 08:27	21/01/2024 12:10	Não classificada	3
17846577	1	CRF - 15355	21/01/2024 18:22	22/01/2024 00:30	Meio ambiente - Árvore ou Vegetação	322
17846576	1	CRF - 15355	21/01/2024 07:09	22/01/2024 00:57	Meio ambiente - Árvore ou Vegetação	42
17778624	1	CRF - 15355	21/01/2024 13:59	21/01/2024 14:04	Meio ambiente - Vento	19
17821106	2	CRF - 15355	22/01/2024 09:41	22/01/2024 14:05	Não classificada	10
17838441	1	CRF - 15355	22/01/2024 10:00	22/01/2024 17:00	Meio ambiente - Vento	8
17821106	1	CRF - 15355	22/01/2024 09:41	22/01/2024 14:05	Não classificada	27
17745083	1	CRF - 15355	22/01/2024 11:48	22/01/2024 18:12	Meio ambiente - Árvore ou Vegetação	42
17734298	1	CRL - 15354	19/01/2024 15:12	19/01/2024 16:36	Não classificada	3
17733396	1	CRL - 15354	19/01/2024 08:18	19/01/2024 13:14	Meio ambiente - Descarga Atmosférica	1
17733444	1	CRL - 15354	19/01/2024 11:56	19/01/2024 13:29	Não classificada	1
17733158	1	CRL - 15354	19/01/2024 09:27	19/01/2024 11:46	Não classificada	4

17732887	1	CRL - 15354	19/01/2024 07:02	19/01/2024 10:38	Meio ambiente - Árvore ou Vegetação	1
17733091	1	CRL - 15354	19/01/2024 08:06	19/01/2024 11:27	Não classificada	2
17733466	1	CRL - 15354	19/01/2024 07:37	19/01/2024 13:35	Não classificada	6
17732592	1	CRL - 15354	19/01/2024 06:58	19/01/2024 08:46	Não classificada	8
17739956	1	CRL - 15354	20/01/2024 19:44	21/01/2024 13:46	Meio ambiente - Descarga Atmosférica	5
17736888	1	CRL - 15354	20/01/2024 10:52	20/01/2024 13:53	Meio ambiente - Descarga Atmosférica	1
17737424	1	CRL - 15354	20/01/2024 12:42	20/01/2024 16:00	Meio ambiente - Descarga Atmosférica	4
17789427	3	CRL - 15354	20/01/2024 20:09	20/01/2024 22:18	Meio ambiente - Vento	1209
17737688	1	CRL - 15354	20/01/2024 10:43	20/01/2024 17:40	Meio ambiente - Vento	13
17739326	1	CRL - 15354	20/01/2024 21:11	21/01/2024 10:09	Não classificada	1
17740157	1	CRL - 15354	20/01/2024 20:32	21/01/2024 14:44	Meio ambiente - Árvore ou Vegetação	229
17736784	1	CRL - 15354	20/01/2024 06:57	20/01/2024 13:26	Meio ambiente - Descarga Atmosférica	1
17789427	1	CRL - 15354	20/01/2024 20:09	20/01/2024 22:18	Meio ambiente - Vento	9
17740442	1	CRL - 15354	20/01/2024 22:17	21/01/2024 15:52	Não classificada	2
17737967	1	CRL - 15354	20/01/2024 17:14	20/01/2024 18:33	Não classificada	2
17736935	1	CRL - 15354	20/01/2024 12:04	20/01/2024 14:02	Meio ambiente - Descarga Atmosférica	1
17736128	1	CRL - 15354	20/01/2024 08:35	20/01/2024 09:51	Não classificada	16
17843619	1	CRL - 15354	20/01/2024 20:40	21/01/2024 00:38	Não classificada	67
17740640	1	CRL - 15354	20/01/2024 20:40	21/01/2024 16:30	Meio ambiente - Descarga Atmosférica	2
17738759	1	CRL - 15354	20/01/2024 21:48	21/01/2024 00:29	Meio ambiente - Descarga Atmosférica	25
17737930	1	CRL - 15354	20/01/2024 14:43	20/01/2024 18:25	Não classificada	4
17736977	1	CRL - 15354	20/01/2024 10:58	20/01/2024 14:15	Meio ambiente - Descarga Atmosférica	7
17736267	1	CRL - 15354	20/01/2024 07:57	20/01/2024 10:39	Não classificada	3
17736644	1	CRL - 15354	20/01/2024 09:46	20/01/2024 12:24	Meio ambiente - Descarga Atmosférica	1
17739108	1	CRL - 15354	20/01/2024 20:57	21/01/2024 08:50	Meio ambiente - Descarga Atmosférica	2
17843618	1	CRL - 15354	20/01/2024 21:35	21/01/2024 00:38	Meio ambiente - Descarga Atmosférica	47
17789427	2	CRL - 15354	20/01/2024 20:09	20/01/2024 22:18	Meio ambiente - Vento	942
17738564	1	CRL - 15354	20/01/2024 20:14	20/01/2024 22:49	Meio ambiente - Descarga Atmosférica	538
17739475	1	CRL - 15354	20/01/2024 20:14	21/01/2024 10:59	Meio ambiente - Descarga Atmosférica	2
17743395	1	CRL - 15354	21/01/2024 14:15	22/01/2024 13:43	Meio ambiente - Descarga Atmosférica	5
17741497	1	CRL - 15354	21/01/2024 09:11	21/01/2024 20:54	Não classificada	1
17739211	1	CRL - 15354	21/01/2024 06:53	21/01/2024 09:24	Meio ambiente - Descarga Atmosférica	2
17739845	1	CRL - 15354	21/01/2024 08:46	21/01/2024 13:16	Não classificada	72
17741608	1	CRL - 15354	21/01/2024 11:53	21/01/2024 21:42	Não classificada	1
17742540	1	CRL - 15354	21/01/2024 14:52	22/01/2024 10:11	Não classificada	2
17744695	2	CRL - 15354	21/01/2024 14:47	22/01/2024 16:30	Meio ambiente - Vento	9
17742250	1	CRL - 15354	21/01/2024 20:52	22/01/2024 09:03	Não classificada	2
17741624	1	CRL - 15354	21/01/2024 21:13	21/01/2024 21:59	Meio ambiente - Vento	11
17740371	1	CRL - 15354	21/01/2024 11:44	21/01/2024 15:20	Meio ambiente - Descarga Atmosférica	1
17739729	1	CRL - 15354	21/01/2024 09:15	21/01/2024 12:21	Meio ambiente - Vento	3
17740348	2	CRL - 15354	21/01/2024 08:41	21/01/2024 15:26	Meio ambiente - Descarga Atmosférica	5
17739811	1	CRL - 15354	21/01/2024 09:29	21/01/2024 12:54	Meio ambiente - Descarga Atmosférica	11
17739220	1	CRL - 15354	21/01/2024 08:51	21/01/2024 09:30	Meio ambiente - Descarga Atmosférica	9
17741229	1	CRL - 15354	21/01/2024 16:54	21/01/2024 18:43	Meio ambiente - Descarga Atmosférica	18
17740348	1	CRL - 15354	21/01/2024 08:41	21/01/2024 15:26	Meio ambiente - Descarga Atmosférica	1
17741502	1	CRL - 15354	21/01/2024 17:17	21/01/2024 20:52	Meio ambiente - Árvore ou Vegetação	181
17741624	2	CRL - 15354	21/01/2024 21:13	21/01/2024 21:59	Meio ambiente - Vento	295
17741623	1	CRL - 15354	21/01/2024 16:24	21/01/2024 22:00	Meio ambiente - Vento	2
17739273	1	CRL - 15354	21/01/2024 07:49	21/01/2024 09:46	Meio ambiente - Vento	2
17741725	1	CRL - 15354	21/01/2024 17:35	21/01/2024 22:31	Meio ambiente - Vento	141
17740742	1	CRL - 15354	21/01/2024 15:03	21/01/2024 16:42	Meio ambiente - Árvore ou Vegetação	19
17742706	1	CRL - 15354	21/01/2024 08:31	22/01/2024 10:10	Meio ambiente - Árvore ou Vegetação	1
17744695	1	CRL - 15354	21/01/2024 14:47	21/01/2024 16:54	Meio ambiente - Vento	58
17740212	1	CRL - 15354	21/01/2024 13:14	21/01/2024 14:45	Meio ambiente - Vento	1
17740086	1	CRL - 15354	21/01/2024 07:36	21/01/2024 12:27	Meio ambiente - Árvore ou Vegetação	538
17742380	1	CRL - 15354	21/01/2024 11:43	22/01/2024 09:37	Meio ambiente - Descarga Atmosférica	1
17740607	1	CRL - 15354	21/01/2024 11:41	21/01/2024 16:22	Meio ambiente - Descarga Atmosférica	2
17740311	1	CRL - 15354	21/01/2024 10:29	21/01/2024 15:09	Não classificada	1
17739415	3	CRL - 15354	21/01/2024 09:02	21/01/2024 10:32	Meio ambiente - Descarga Atmosférica	220



17739415	2	CRL - 15354	21/01/2024 09:02	21/01/2024 10:32	Meio ambiente - Descarga Atmosférica	2
17740595	1	CRL - 15354	21/01/2024 09:57	21/01/2024 16:15	Meio ambiente - Vento	5
17739673	1	CRL - 15354	21/01/2024 09:41	21/01/2024 11:56	Meio ambiente - Vento	2
17740768	1	CRL - 15354	21/01/2024 09:38	21/01/2024 16:51	Meio ambiente - Descarga Atmosférica	2
17739301	1	CRL - 15354	21/01/2024 07:29	21/01/2024 10:00	Meio ambiente - Vento	1
17739340	1	CRL - 15354	21/01/2024 07:13	21/01/2024 10:10	Meio ambiente - Descarga Atmosférica	2
17739442	1	CRL - 15354	21/01/2024 06:56	21/01/2024 10:35	Meio ambiente - Vento	1
17739218	1	CRL - 15354	21/01/2024 08:35	21/01/2024 09:21	Meio ambiente - Vento	15
17740716	1	CRL - 15354	21/01/2024 07:57	21/01/2024 16:43	Meio ambiente - Descarga Atmosférica	6
17740300	1	CRL - 15354	21/01/2024 07:43	21/01/2024 15:17	Meio ambiente - Descarga Atmosférica	2
17739534	1	CRL - 15354	21/01/2024 07:21	21/01/2024 11:08	Meio ambiente - Descarga Atmosférica	1
17740515	1	CRL - 15354	21/01/2024 07:10	21/01/2024 16:10	Meio ambiente - Descarga Atmosférica	2
17740115	1	CRL - 15354	21/01/2024 06:51	21/01/2024 14:36	Meio ambiente - Descarga Atmosférica	67
17740512	1	CRL - 15354	21/01/2024 04:43	21/01/2024 16:06	Não classificada	3
17744175	1	CRL - 15354	22/01/2024 14:27	22/01/2024 15:47	Meio ambiente - Descarga Atmosférica	1
17742682	1	CRL - 15354	22/01/2024 09:11	22/01/2024 10:43	Meio ambiente - Descarga Atmosférica	180
17745286	1	CRL - 15354	22/01/2024 17:18	22/01/2024 19:41	Meio ambiente - Árvore ou Vegetação	103
17744175	2	CRL - 15354	22/01/2024 14:27	22/01/2024 15:47	Meio ambiente - Descarga Atmosférica	2
17745147	1	CRL - 15354	22/01/2024 12:15	22/01/2024 19:00	Meio ambiente - Vento	1
17745530	1	CRL - 15354	22/01/2024 19:18	22/01/2024 20:59	Meio ambiente - Vento	1
17744251	1	CRL - 15354	22/01/2024 08:58	22/01/2024 16:11	Meio ambiente - Árvore ou Vegetação	7
17742603	1	CRL - 15354	22/01/2024 03:53	22/01/2024 10:30	Meio ambiente - Descarga Atmosférica	3
17744872	1	CRL - 15354	22/01/2024 10:42	22/01/2024 17:44	Meio ambiente - Vento	1
17744876	1	CRL - 15354	22/01/2024 11:09	22/01/2024 18:01	Meio ambiente - Vento	2
17746014	1	CRL - 15354	22/01/2024 21:19	23/01/2024 00:22	Meio ambiente - Descarga Atmosférica	3
17747464	1	CRL - 15354	22/01/2024 20:49	23/01/2024 12:57	Meio ambiente - Descarga Atmosférica	3
17745619	1	CRL - 15354	22/01/2024 18:36	22/01/2024 21:29	Meio ambiente - Vento	8
17745126	1	CRL - 15354	22/01/2024 17:21	22/01/2024 18:39	Não classificada	1
17744571	1	CRL - 15354	22/01/2024 11:47	22/01/2024 17:04	Meio ambiente - Descarga Atmosférica	6
17744116	1	CRL - 15354	22/01/2024 11:49	22/01/2024 15:36	Meio ambiente - Descarga Atmosférica	1
17744742	1	CRL - 15354	22/01/2024 11:20	22/01/2024 17:34	Meio ambiente - Vento	4
17745144	1	CRL - 15354	22/01/2024 11:11	22/01/2024 18:54	Meio ambiente - Vento	257
17743421	1	CRL - 15354	22/01/2024 11:07	22/01/2024 13:38	Meio ambiente - Árvore ou Vegetação	1
17742831	1	CRL - 15354	22/01/2024 10:14	22/01/2024 11:05	Meio ambiente - Descarga Atmosférica	1
17742663	1	CRL - 15354	22/01/2024 07:24	22/01/2024 10:45	Não classificada	141
17744059	1	CRL - 15354	22/01/2024 06:31	22/01/2024 14:49	Não classificada	2
17744696	1	CRL - 15354	22/01/2024 11:29	22/01/2024 16:30	Meio ambiente - Vento	58
17744109	1	CRL - 15354	22/01/2024 11:20	22/01/2024 15:15	Não classificada	1
17799095	3	CRM - 17026	21/01/2024 17:24	21/01/2024 17:35	Meio ambiente - Descarga Atmosférica	1
17741561	1	CRM - 17026	21/01/2024 18:36	21/01/2024 21:28	Meio ambiente - Descarga Atmosférica	40
17740140	1	CRM - 17026	21/01/2024 11:46	21/01/2024 14:35	Meio ambiente - Descarga Atmosférica	1
17739720	1	CRM - 17026	21/01/2024 06:46	21/01/2024 12:27	Não classificada	7
17743698	1	CRM - 17026	22/01/2024 12:16	22/01/2024 14:28	Meio ambiente - Descarga Atmosférica	56
17778639	1	CRM - 17026	22/01/2024 14:37	22/01/2024 18:25	Meio ambiente - Vento	56
17743364	1	CRM - 17026	22/01/2024 09:09	22/01/2024 13:25	Meio ambiente - Descarga Atmosférica	1
17743765	1	CRM - 17026	22/01/2024 07:09	22/01/2024 14:58	Meio ambiente - Descarga Atmosférica	2
17742821	1	CRM - 17026	22/01/2024 09:23	22/01/2024 11:05	Meio ambiente - Árvore ou Vegetação	1
17742933	1	CRM - 17026	22/01/2024 09:49	22/01/2024 11:36	Não classificada	56
17734893	1	CSAU - 17020	19/01/2024 15:46	19/01/2024 19:45	Meio ambiente - Vento	1
17734788	1	CSAU - 17020	19/01/2024 15:40	19/01/2024 19:19	Meio ambiente - Vento	8
17735260	1	CSAU - 17020	19/01/2024 19:02	19/01/2024 21:59	Meio ambiente - Vento	67
17736994	1	CSAU - 17020	19/01/2024 07:07	19/01/2024 10:09	Meio ambiente - Árvore ou Vegetação	1
17735550	1	CSAU - 17020	19/01/2024 20:15	20/01/2024 00:08	Não classificada	4
17735441	1	CSAU - 17020	19/01/2024 20:40	19/01/2024 23:04	Não classificada	1
17734253	1	CSAU - 17020	19/01/2024 15:14	19/01/2024 16:31	Meio ambiente - Árvore ou Vegetação	1
17736994	2	CSAU - 17020	19/01/2024 07:07	19/01/2024 11:13	Meio ambiente - Árvore ou Vegetação	22
17737068	1	CSAU - 17020	19/01/2024 19:29	20/01/2024 08:07	Meio ambiente - Árvore ou Vegetação	11
17734482	1	CSAU - 17020	19/01/2024 15:42	19/01/2024 17:33	Não classificada	2
17734632	1	CSAU - 17020	19/01/2024 15:44	19/01/2024 18:25	Não classificada	1

17736994	3	CSAU - 17020	19/01/2024 07:07	20/01/2024 13:35	Meio ambiente - Árvore ou Vegetação	2
17736362	1	CSAU - 17020	20/01/2024 08:26	20/01/2024 11:08	Meio ambiente - Árvore ou Vegetação	7
17736005	1	CSAU - 17020	20/01/2024 06:37	20/01/2024 09:16	Meio ambiente - Descarga Atmosférica	4
17738425	1	CSAU - 17020	20/01/2024 20:04	20/01/2024 21:51	Meio ambiente - Descarga Atmosférica	8
17738425	2	CSAU - 17020	20/01/2024 20:04	20/01/2024 21:51	Meio ambiente - Descarga Atmosférica	24
17738254	1	CSAU - 17020	20/01/2024 15:10	20/01/2024 20:40	Meio ambiente - Descarga Atmosférica	3
17736995	1	CSAU - 17020	20/01/2024 10:24	20/01/2024 13:35	Meio ambiente - Árvore ou Vegetação	22
17738120	1	CSAU - 17020	20/01/2024 15:30	20/01/2024 19:27	Não classificada	1
17793884	1	CSAU - 17020	20/01/2024 12:12	20/01/2024 14:39	Não classificada	3
17735875	1	CSAU - 17020	20/01/2024 06:12	20/01/2024 08:34	Meio ambiente - Descarga Atmosférica	1
17793884	2	CSAU - 17020	20/01/2024 12:12	20/01/2024 14:39	Não classificada	8
17740684	1	CSAU - 17020	21/01/2024 15:12	21/01/2024 16:32	Meio ambiente - Descarga Atmosférica	1
17739452	1	CSAU - 17020	21/01/2024 09:31	21/01/2024 10:51	Meio ambiente - Vento	14
17739185	1	CSAU - 17020	21/01/2024 07:56	21/01/2024 09:19	Não classificada	1
17740801	1	CSAU - 17020	21/01/2024 16:24	21/01/2024 17:02	Meio ambiente - Vento	1
17742164	1	CSAU - 17020	22/01/2024 06:51	22/01/2024 08:22	Meio ambiente - Vento	1
17743794	1	CSAU - 17020	22/01/2024 09:52	22/01/2024 14:57	Não classificada	1
17742451	1	CSAU - 17020	22/01/2024 06:18	22/01/2024 09:21	Meio ambiente - Descarga Atmosférica	1
17745716	1	CSAU - 17020	22/01/2024 10:34	22/01/2024 17:57	Não classificada	1
17745576	1	CSAU - 17020	22/01/2024 13:50	22/01/2024 21:20	Não classificada	1
17743675	1	CSAU - 17020	22/01/2024 06:46	22/01/2024 11:47	Meio ambiente - Árvore ou Vegetação	28
17742469	1	CSAU - 17020	22/01/2024 08:09	22/01/2024 09:52	Não classificada	24
17742349	1	CSAU - 17020	22/01/2024 08:05	22/01/2024 09:18	Meio ambiente - Vento	83
17742072	1	CSAU - 17020	22/01/2024 01:52	22/01/2024 07:52	Não classificada	24
17773535	1	CSN - 15352	19/01/2024 09:09	19/01/2024 09:20	Não classificada	254
17733185	1	CSN - 15352	19/01/2024 08:39	19/01/2024 12:01	Meio ambiente - Árvore ou Vegetação	17
17740226	1	CSN - 15352	19/01/2024 19:56	21/01/2024 15:04	Não classificada	8
17773536	1	CSN - 15352	19/01/2024 12:23	19/01/2024 21:26	Não classificada	67
17739591	1	CSN - 15352	20/01/2024 19:51	21/01/2024 11:31	Não classificada	28
17747364	1	CSN - 15352	20/01/2024 18:50	20/01/2024 19:59	Meio ambiente - Inundação	386
17742637	1	CSN - 15352	20/01/2024 18:25	22/01/2024 10:43	Meio ambiente - Descarga Atmosférica	17
17778574	25	CSN - 15352	20/01/2024 16:43	20/01/2024 16:47	Meio ambiente - Vento	8
17744385	2	CSN - 15352	20/01/2024 20:11	22/01/2024 16:34	Meio ambiente - Vento	6
17744385	1	CSN - 15352	20/01/2024 20:11	22/01/2024 16:34	Meio ambiente - Vento	8
17741153	1	CSN - 15352	20/01/2024 22:49	21/01/2024 18:31	Não classificada	1
17743296	1	CSN - 15352	21/01/2024 13:46	22/01/2024 13:15	Meio ambiente - Descarga Atmosférica	4
17742531	1	CSN - 15352	21/01/2024 00:33	22/01/2024 10:10	Meio ambiente - Descarga Atmosférica	4
17743245	1	CSN - 15352	21/01/2024 11:38	22/01/2024 13:02	Meio ambiente - Descarga Atmosférica	2
17747122	1	CSN - 15352	21/01/2024 11:17	23/01/2024 11:29	Não classificada	1
17748358	1	CSN - 15352	21/01/2024 10:23	23/01/2024 15:19	Meio ambiente - Vento	2
17739128	3	CSN - 15352	21/01/2024 07:38	21/01/2024 08:50	Meio ambiente - Descarga Atmosférica	300
17739128	2	CSN - 15352	21/01/2024 07:38	21/01/2024 08:50	Meio ambiente - Descarga Atmosférica	1
17739128	1	CSN - 15352	21/01/2024 07:38	21/01/2024 08:50	Meio ambiente - Descarga Atmosférica	410
17742957	1	CSN - 15352	21/01/2024 07:21	22/01/2024 11:41	Meio ambiente - Descarga Atmosférica	3
17743077	1	CSN - 15352	21/01/2024 07:01	22/01/2024 12:06	Meio ambiente - Descarga Atmosférica	2
17853376	1	CSN - 15352	21/01/2024 04:19	21/01/2024 09:40	Meio ambiente - Vento	302
17746591	1	CSN - 15352	22/01/2024 20:17	23/01/2024 09:46	Meio ambiente - Descarga Atmosférica	1
17747136	1	CSN - 15352	22/01/2024 20:00	23/01/2024 11:41	Não classificada	1
17745255	1	CSN - 15352	22/01/2024 17:53	22/01/2024 19:29	Não classificada	6
17744253	1	CSN - 15352	22/01/2024 09:09	22/01/2024 16:08	Meio ambiente - Descarga Atmosférica	1
17745077	1	CSN - 15352	22/01/2024 11:01	22/01/2024 18:33	Não classificada	4
17771959	9	CTR - 15351	19/01/2024 13:23	19/01/2024 17:38	Meio ambiente - Vento	3
17771959	8	CTR - 15351	19/01/2024 13:23	19/01/2024 17:38	Meio ambiente - Vento	40
17771959	12	CTR - 15351	19/01/2024 13:23	19/01/2024 17:50	Meio ambiente - Vento	200
17737007	1	CTR - 15351	19/01/2024 19:24	20/01/2024 14:18	Não classificada	3
17771959	10	CTR - 15351	19/01/2024 13:23	19/01/2024 17:38	Meio ambiente - Vento	210
17771959	7	CTR - 15351	19/01/2024 13:23	19/01/2024 17:38	Meio ambiente - Vento	35
17771959	13	CTR - 15351	19/01/2024 13:23	20/01/2024 22:52	Meio ambiente - Vento	1
17771959	11	CTR - 15351	19/01/2024 13:23	19/01/2024 17:50	Meio ambiente - Vento	12

17771959	5	CTR - 15351	19/01/2024 13:23	19/01/2024 17:38	Meio ambiente - Vento	80
17771959	6	CTR - 15351	19/01/2024 13:23	19/01/2024 17:38	Meio ambiente - Vento	354
17778574	19	CTR - 15351	20/01/2024 16:43	20/01/2024 16:47	Meio ambiente - Vento	229
17747820	1	CTR - 15351	20/01/2024 03:39	23/01/2024 14:15	Meio ambiente - Descarga Atmosférica	1
17778574	24	CTR - 15351	20/01/2024 16:43	20/01/2024 16:47	Meio ambiente - Vento	357
17778574	21	CTR - 15351	20/01/2024 16:43	20/01/2024 16:47	Meio ambiente - Vento	1025
17778574	20	CTR - 15351	20/01/2024 16:43	20/01/2024 16:47	Meio ambiente - Vento	1733
17771961	2	CTR - 15351	20/01/2024 12:55	20/01/2024 19:15	Meio ambiente - Vento	200
17771961	1	CTR - 15351	20/01/2024 12:55	20/01/2024 19:15	Meio ambiente - Vento	12
17778574	4	CTR - 15351	20/01/2024 16:43	20/01/2024 16:47	Meio ambiente - Vento	890
17778574	5	CTR - 15351	20/01/2024 16:43	20/01/2024 16:47	Meio ambiente - Vento	5208
17778574	3	CTR - 15351	20/01/2024 16:43	20/01/2024 16:47	Meio ambiente - Vento	46
17778574	7	CTR - 15351	20/01/2024 16:43	20/01/2024 16:47	Meio ambiente - Vento	2204
17778574	12	CTR - 15351	20/01/2024 16:43	20/01/2024 16:47	Meio ambiente - Vento	747
17778574	16	CTR - 15351	20/01/2024 16:43	20/01/2024 16:47	Meio ambiente - Vento	75
17739199	1	CTR - 15351	20/01/2024 18:07	21/01/2024 09:23	Meio ambiente - Vento	4
17778574	25	CTR - 15351	20/01/2024 16:43	20/01/2024 16:47	Meio ambiente - Vento	1443
17778574	18	CTR - 15351	20/01/2024 16:43	20/01/2024 16:47	Meio ambiente - Vento	6
17778574	17	CTR - 15351	20/01/2024 16:43	20/01/2024 16:47	Meio ambiente - Vento	126
17778574	15	CTR - 15351	20/01/2024 16:43	20/01/2024 16:47	Meio ambiente - Vento	1782
17778574	14	CTR - 15351	20/01/2024 16:43	20/01/2024 16:47	Meio ambiente - Vento	3543
17778574	9	CTR - 15351	20/01/2024 16:43	20/01/2024 16:47	Meio ambiente - Vento	463
17778574	6	CTR - 15351	20/01/2024 16:43	20/01/2024 16:47	Meio ambiente - Vento	3018
17740959	1	CTR - 15351	20/01/2024 12:18	21/01/2024 18:00	Meio ambiente - Descarga Atmosférica	1
17743244	1	CTR - 15351	20/01/2024 17:21	22/01/2024 13:03	Meio ambiente - Descarga Atmosférica	4
17748051	1	CTR - 15351	22/01/2024 10:06	23/01/2024 14:35	Não classificada	1
17746619	1	CTR - 15351	22/01/2024 10:05	23/01/2024 09:33	Meio ambiente - Árvore ou Vegetação	1
17753119	1	CTR - 15351	22/01/2024 18:07	24/01/2024 15:20	Meio ambiente - Vento	1
17749124	2	CTR - 15351	22/01/2024 19:56	23/01/2024 17:36	Meio ambiente - Vento	11
17749124	1	CTR - 15351	22/01/2024 19:56	23/01/2024 17:36	Meio ambiente - Vento	1
17749056	1	CTR - 15351	22/01/2024 18:41	23/01/2024 17:26	Meio ambiente - Descarga Atmosférica	1
17745355	1	CTR - 15351	22/01/2024 17:45	22/01/2024 20:12	Meio ambiente - Vento	15
17745354	1	CTR - 15351	22/01/2024 09:33	22/01/2024 20:12	Meio ambiente - Vento	2
17746284	1	CTR - 15351	22/01/2024 16:30	23/01/2024 08:19	Meio ambiente - Vento	2
17753577	1	CTR - 15351	22/01/2024 08:36	24/01/2024 17:00	Meio ambiente - Vento	37
17746626	1	CTR - 15351	22/01/2024 13:58	23/01/2024 09:53	Meio ambiente - Vento	2
17747451	1	CTR - 15351	22/01/2024 07:08	22/01/2024 12:30	Meio ambiente - Vento	15
17744094	1	CTR - 15351	22/01/2024 09:49	22/01/2024 15:33	Não classificada	1
17832999	1	CUVD - 15349	19/01/2024 19:13	19/01/2024 22:00	Não classificada	96
17832999	2	CUVD - 15349	19/01/2024 19:13	19/01/2024 22:00	Não classificada	220
17735571	1	CUVD - 15349	19/01/2024 21:20	20/01/2024 00:40	Não classificada	403
17739077	1	CUVD - 15349	20/01/2024 19:06	21/01/2024 08:33	Não classificada	2
17739158	2	CUVD - 15349	20/01/2024 18:57	21/01/2024 09:01	Não classificada	4
17739158	1	CUVD - 15349	20/01/2024 18:57	21/01/2024 09:01	Não classificada	9
17739227	1	CUVD - 15349	20/01/2024 17:55	21/01/2024 09:43	Não classificada	84
17739782	1	CUVD - 15349	20/01/2024 15:12	21/01/2024 12:53	Não classificada	3
17740578	1	CUVD - 15349	20/01/2024 18:29	21/01/2024 16:41	Meio ambiente - Árvore ou Vegetação	37
17738627	1	CUVD - 15349	20/01/2024 19:01	20/01/2024 23:26	Não classificada	216
17739428	2	CUVD - 15349	20/01/2024 15:56	21/01/2024 10:44	Não classificada	12
17736603	1	CUVD - 15349	20/01/2024 06:26	20/01/2024 12:14	Meio ambiente - Descarga Atmosférica	1
17739428	1	CUVD - 15349	20/01/2024 15:56	21/01/2024 10:44	Não classificada	25
17747298	1	CUVD - 15349	20/01/2024 11:25	23/01/2024 11:00	Meio ambiente - Árvore ou Vegetação	1
17745316	1	CUVD - 15349	21/01/2024 23:02	22/01/2024 19:00	Meio ambiente - Árvore ou Vegetação	1
17743298	1	CUVD - 15349	21/01/2024 14:49	22/01/2024 10:44	Não classificada	1
17745316	2	CUVD - 15349	21/01/2024 23:02	22/01/2024 19:00	Meio ambiente - Árvore ou Vegetação	10
17745315	1	CUVD - 15349	21/01/2024 19:03	22/01/2024 19:00	Meio ambiente - Árvore ou Vegetação	1
17742246	1	CUVD - 15349	21/01/2024 18:08	22/01/2024 09:04	Meio ambiente - Árvore ou Vegetação	12
17742439	1	CUVD - 15349	21/01/2024 13:39	22/01/2024 09:44	Não classificada	1
17741283	1	CUVD - 15349	21/01/2024 11:20	21/01/2024 19:15	Meio ambiente - Vento	2

17743887	2	CUVD - 15349	21/01/2024 11:04	22/01/2024 15:05	Não classificada	12
17743887	1	CUVD - 15349	21/01/2024 11:04	22/01/2024 15:05	Não classificada	25
17739597	1	CUVD - 15349	21/01/2024 06:58	21/01/2024 11:40	Meio ambiente - Vento	9
17824128	2	CUVD - 15349	22/01/2024 22:39	23/01/2024 11:35	Não classificada	220
17746184	1	CUVD - 15349	22/01/2024 12:38	23/01/2024 07:49	Meio ambiente - Vento	1
17747695	1	CUVD - 15349	22/01/2024 22:29	23/01/2024 13:34	Não classificada	1
17746327	1	CUVD - 15349	22/01/2024 17:25	23/01/2024 08:28	Não classificada	156
17824128	1	CUVD - 15349	22/01/2024 22:39	23/01/2024 11:35	Não classificada	65
17749396	1	CUVD - 15349	22/01/2024 17:46	23/01/2024 18:37	Meio ambiente - Descarga Atmosférica	1
17745589	1	CUVD - 15349	22/01/2024 17:28	22/01/2024 21:23	Meio ambiente - Descarga Atmosférica	1
17746055	1	CUVD - 15349	22/01/2024 16:41	23/01/2024 01:52	Não classificada	1
17745608	1	CUVD - 15349	22/01/2024 11:15	22/01/2024 21:29	Meio ambiente - Árvore ou Vegetação	13
17738285	2	CVED - 17064	19/01/2024 16:52	20/01/2024 17:24	Não classificada	1
17735042	1	CVED - 17064	19/01/2024 14:05	19/01/2024 17:50	Meio ambiente - Descarga Atmosférica	34
17735919	1	CVED - 17064	19/01/2024 19:14	20/01/2024 08:52	Meio ambiente - Vento	1
17738285	3	CVED - 17064	19/01/2024 16:52	20/01/2024 17:24	Não classificada	15
17738285	1	CVED - 17064	19/01/2024 16:52	19/01/2024 23:20	Não classificada	1
17735042	2	CVED - 17064	19/01/2024 14:05	19/01/2024 20:30	Meio ambiente - Descarga Atmosférica	2
17735859	2	CVED - 17064	19/01/2024 19:52	20/01/2024 08:29	Meio ambiente - Descarga Atmosférica	3
17735429	1	CVED - 17064	19/01/2024 14:21	19/01/2024 23:03	Não classificada	1
17733655	1	CVED - 17064	19/01/2024 10:40	19/01/2024 14:30	Meio ambiente - Descarga Atmosférica	1
17735859	1	CVED - 17064	19/01/2024 19:52	20/01/2024 08:29	Meio ambiente - Descarga Atmosférica	1
17739355	1	CVED - 17064	20/01/2024 19:50	21/01/2024 10:30	Meio ambiente - Vento	5
17738263	1	CVED - 17064	20/01/2024 19:07	20/01/2024 20:35	Meio ambiente - Descarga Atmosférica	6
17737136	2	CVED - 17064	20/01/2024 14:09	20/01/2024 14:54	Meio ambiente - Descarga Atmosférica	3
17737262	1	CVED - 17064	20/01/2024 08:36	20/01/2024 15:24	Não classificada	1
17746238	1	CVED - 17064	20/01/2024 15:27	20/01/2024 21:22	Meio ambiente - Descarga Atmosférica	1
17737136	1	CVED - 17064	20/01/2024 14:09	20/01/2024 14:54	Meio ambiente - Descarga Atmosférica	1
17736448	1	CVED - 17064	20/01/2024 08:15	20/01/2024 11:25	Meio ambiente - Descarga Atmosférica	1
17737136	3	CVED - 17064	20/01/2024 14:09	20/01/2024 14:54	Meio ambiente - Descarga Atmosférica	34
17742312	1	CVED - 17064	20/01/2024 16:01	20/01/2024 18:03	Meio ambiente - Descarga Atmosférica	1
17739179	1	CVED - 17064	21/01/2024 06:55	21/01/2024 09:10	Meio ambiente - Descarga Atmosférica	4
17742245	1	CVED - 17064	21/01/2024 18:07	22/01/2024 09:02	Meio ambiente - Árvore ou Vegetação	1
17741085	1	CVED - 17064	21/01/2024 16:00	21/01/2024 18:05	Meio ambiente - Descarga Atmosférica	1
17741106	1	CVED - 17064	21/01/2024 16:38	21/01/2024 18:15	Meio ambiente - Descarga Atmosférica	4
17740366	1	CVED - 17064	21/01/2024 11:16	21/01/2024 15:32	Meio ambiente - Descarga Atmosférica	1
17739929	1	CVED - 17064	21/01/2024 10:32	21/01/2024 13:32	Meio ambiente - Descarga Atmosférica	1
17739638	2	CVED - 17064	21/01/2024 09:15	21/01/2024 11:55	Não classificada	275
17739638	1	CVED - 17064	21/01/2024 09:15	21/01/2024 11:55	Não classificada	8
17739670	1	CVED - 17064	21/01/2024 08:48	21/01/2024 12:04	Meio ambiente - Descarga Atmosférica	7
17740304	1	CVED - 17064	21/01/2024 08:32	21/01/2024 15:08	Não classificada	1
17744290	3	CVED - 17064	22/01/2024 12:20	22/01/2024 16:15	Não classificada	19
17745892	1	CVED - 17064	22/01/2024 18:16	22/01/2024 22:45	Não classificada	1
17744188	1	CVED - 17064	22/01/2024 15:01	22/01/2024 15:35	Meio ambiente - Vento	3
17744290	2	CVED - 17064	22/01/2024 12:20	22/01/2024 16:15	Não classificada	125
17745611	1	CVED - 17064	22/01/2024 11:32	22/01/2024 21:26	Não classificada	2
17744167	1	CVED - 17064	22/01/2024 14:07	22/01/2024 15:41	Meio ambiente - Descarga Atmosférica	1
17735460	1	DDI - 17027	19/01/2024 17:13	19/01/2024 23:34	Meio ambiente - Descarga Atmosférica	2
17734107	1	DDI - 17027	19/01/2024 12:08	19/01/2024 15:55	Não classificada	1
17733553	1	DDI - 17027	19/01/2024 07:37	19/01/2024 14:05	Meio ambiente - Descarga Atmosférica	1
17734627	1	DDI - 17027	19/01/2024 15:20	19/01/2024 18:27	Meio ambiente - Árvore ou Vegetação	1
17735408	1	DDI - 17027	19/01/2024 18:44	19/01/2024 22:54	Meio ambiente - Árvore ou Vegetação	2
17734107	2	DDI - 17027	19/01/2024 12:08	19/01/2024 15:55	Não classificada	7
17739162	1	DDI - 17027	20/01/2024 19:36	21/01/2024 09:06	Meio ambiente - Descarga Atmosférica	4
17737678	1	DDI - 17027	20/01/2024 15:01	20/01/2024 17:02	Meio ambiente - Descarga Atmosférica	2
17738010	1	DDI - 17027	20/01/2024 17:06	20/01/2024 18:53	Meio ambiente - Descarga Atmosférica	6
17739652	1	DDI - 17027	20/01/2024 17:49	21/01/2024 12:05	Meio ambiente - Descarga Atmosférica	4
17738924	1	DDI - 17027	20/01/2024 16:48	21/01/2024 07:10	Meio ambiente - Descarga Atmosférica	1
17737904	1	DDI - 17027	20/01/2024 17:05	20/01/2024 18:14	Meio ambiente - Descarga Atmosférica	1

17738233	1	DDI - 17027	20/01/2024 15:55	20/01/2024 20:32	Meio ambiente - Descarga Atmosférica	5
17739074	1	DDI - 17027	20/01/2024 18:37	21/01/2024 08:35	Meio ambiente - Descarga Atmosférica	3
17741930	1	DDI - 17027	21/01/2024 17:37	22/01/2024 01:47	Meio ambiente - Vento	2
17741097	1	DDI - 17027	21/01/2024 16:19	21/01/2024 18:21	Meio ambiente - Descarga Atmosférica	1
17740797	1	DDI - 17027	21/01/2024 15:31	21/01/2024 16:54	Meio ambiente - Árvore ou Vegetação	15
17739336	1	DDI - 17027	21/01/2024 06:09	21/01/2024 10:13	Meio ambiente - Descarga Atmosférica	1
17739173	1	DDI - 17027	21/01/2024 05:50	21/01/2024 09:20	Meio ambiente - Descarga Atmosférica	1
17742409	1	DDI - 17027	22/01/2024 06:27	22/01/2024 09:29	Meio ambiente - Árvore ou Vegetação	1
17788170	1	DMTU - 15346	19/01/2024 18:20	19/01/2024 20:40	Meio ambiente - Descarga Atmosférica	1
17734744	1	DMTU - 15346	19/01/2024 13:29	19/01/2024 19:04	Meio ambiente - Descarga Atmosférica	1
17788170	2	DMTU - 15346	19/01/2024 18:20	19/01/2024 20:40	Meio ambiente - Descarga Atmosférica	9
17738392	1	DMTU - 15346	20/01/2024 18:19	20/01/2024 21:35	Meio ambiente - Descarga Atmosférica	6
17737636	1	DMTU - 15346	20/01/2024 14:46	20/01/2024 16:47	Meio ambiente - Descarga Atmosférica	1
17740082	1	DMTU - 15346	20/01/2024 22:17	21/01/2024 14:14	Meio ambiente - Árvore ou Vegetação	6
17755641	1	DMTU - 15346	21/01/2024 15:43	25/01/2024 10:01	Meio ambiente - Descarga Atmosférica	2
17742491	1	DMTU - 15346	21/01/2024 18:19	22/01/2024 09:58	Meio ambiente - Descarga Atmosférica	1
17739344	1	DMTU - 15346	21/01/2024 08:47	21/01/2024 10:10	Não classificada	8
17739363	1	DMTU - 15346	21/01/2024 06:56	21/01/2024 10:22	Meio ambiente - Descarga Atmosférica	8
17745213	1	DMTU - 15346	22/01/2024 17:05	22/01/2024 19:12	Meio ambiente - Descarga Atmosférica	1
17744297	1	DMTU - 15346	22/01/2024 12:38	22/01/2024 16:02	Não classificada	7
17743378	1	DMTU - 15346	22/01/2024 11:00	22/01/2024 13:22	Meio ambiente - Descarga Atmosférica	1
17745150	1	DMTU - 15346	22/01/2024 13:59	22/01/2024 18:56	Meio ambiente - Descarga Atmosférica	194
17745080	1	DMTU - 15346	22/01/2024 11:36	22/01/2024 18:47	Meio ambiente - Descarga Atmosférica	9
17735439	1	DSV - 16286	19/01/2024 19:15	19/01/2024 23:11	Meio ambiente - Descarga Atmosférica	75
17767609	1	DSV - 16286	19/01/2024 15:11	19/01/2024 17:45	Meio ambiente - Descarga Atmosférica	1
17734374	1	DSV - 16286	19/01/2024 12:17	19/01/2024 17:07	Não classificada	5
17743864	1	DSV - 16286	19/01/2024 14:45	22/01/2024 15:10	Meio ambiente - Vento	3
17779424	12	DSV - 16286	20/01/2024 19:14	20/01/2024 19:17	Meio ambiente - Descarga Atmosférica	1412
17779424	11	DSV - 16286	20/01/2024 19:14	20/01/2024 19:17	Meio ambiente - Descarga Atmosférica	4
17779424	9	DSV - 16286	20/01/2024 19:14	20/01/2024 19:17	Meio ambiente - Descarga Atmosférica	11
17779424	8	DSV - 16286	20/01/2024 19:14	20/01/2024 19:17	Meio ambiente - Descarga Atmosférica	1259
17779424	7	DSV - 16286	20/01/2024 19:14	20/01/2024 19:17	Meio ambiente - Descarga Atmosférica	161
17779424	5	DSV - 16286	20/01/2024 19:14	20/01/2024 19:17	Meio ambiente - Descarga Atmosférica	2573
17779424	3	DSV - 16286	20/01/2024 19:14	20/01/2024 19:17	Meio ambiente - Descarga Atmosférica	1
17779424	2	DSV - 16286	20/01/2024 19:14	20/01/2024 19:17	Meio ambiente - Descarga Atmosférica	6408
17779424	1	DSV - 16286	20/01/2024 19:14	20/01/2024 19:17	Meio ambiente - Descarga Atmosférica	1
17740177	1	DSV - 16286	20/01/2024 18:23	21/01/2024 14:44	Meio ambiente - Descarga Atmosférica	31
17779424	6	DSV - 16286	20/01/2024 19:14	20/01/2024 19:17	Meio ambiente - Descarga Atmosférica	1
17744202	1	DSV - 16286	20/01/2024 13:28	22/01/2024 16:08	Meio ambiente - Descarga Atmosférica	1
17736735	1	DSV - 16286	20/01/2024 06:20	20/01/2024 13:20	Meio ambiente - Vento	5
17738683	5	DSV - 16286	20/01/2024 19:20	20/01/2024 20:19	Meio ambiente - Vento	11
17735960	1	DSV - 16286	20/01/2024 06:32	20/01/2024 09:03	Meio ambiente - Descarga Atmosférica	73
17737096	1	DSV - 16286	20/01/2024 13:13	20/01/2024 14:33	Meio ambiente - Descarga Atmosférica	41
17779424	10	DSV - 16286	20/01/2024 19:14	20/01/2024 19:17	Meio ambiente - Descarga Atmosférica	38
17738336	1	DSV - 16286	20/01/2024 09:35	20/01/2024 21:26	Meio ambiente - Descarga Atmosférica	1
17737773	1	DSV - 16286	20/01/2024 01:11	20/01/2024 17:28	Meio ambiente - Árvore ou Vegetação	2
17745437	1	DSV - 16286	20/01/2024 19:19	22/01/2024 19:22	Meio ambiente - Árvore ou Vegetação	2
17739832	1	DSV - 16286	20/01/2024 17:20	21/01/2024 13:11	Meio ambiente - Descarga Atmosférica	41
17740027	1	DSV - 16286	20/01/2024 20:27	21/01/2024 14:06	Meio ambiente - Descarga Atmosférica	1
17738683	4	DSV - 16286	20/01/2024 19:20	20/01/2024 20:19	Meio ambiente - Vento	1256
17738683	3	DSV - 16286	20/01/2024 19:20	20/01/2024 20:19	Meio ambiente - Vento	86
17738683	2	DSV - 16286	20/01/2024 19:20	20/01/2024 20:19	Meio ambiente - Vento	1
17738683	1	DSV - 16286	20/01/2024 19:20	20/01/2024 20:19	Meio ambiente - Vento	1
17806852	2	DSV - 16286	21/01/2024 15:49	23/01/2024 02:17	Meio ambiente - Árvore ou Vegetação	34
17806852	4	DSV - 16286	21/01/2024 15:49	24/01/2024 19:21	Meio ambiente - Árvore ou Vegetação	3
17742852	1	DSV - 16286	21/01/2024 16:06	22/01/2024 11:00	Meio ambiente - Vento	302
17755846	1	DSV - 16286	21/01/2024 21:25	25/01/2024 10:47	Meio ambiente - Descarga Atmosférica	1
17740898	1	DSV - 16286	21/01/2024 01:59	21/01/2024 17:30	Meio ambiente - Descarga Atmosférica	3
17806852	3	DSV - 16286	21/01/2024 15:49	23/01/2024 16:32	Meio ambiente - Árvore ou Vegetação	28

17806852	1	DSV - 16286	21/01/2024 15:49	21/01/2024 23:35	Meio ambiente - Árvore ou Vegetação	24
17749045	1	DSV - 16286	21/01/2024 18:54	23/01/2024 17:23	Meio ambiente - Descarga Atmosférica	1
17746874	1	DSV - 16286	21/01/2024 18:15	23/01/2024 10:44	Meio ambiente - Vento	1
17746702	1	DSV - 16286	21/01/2024 15:47	23/01/2024 10:16	Meio ambiente - Vento	16
17748665	1	DSV - 16286	21/01/2024 16:14	23/01/2024 16:24	Meio ambiente - Descarga Atmosférica	14
17745822	1	DSV - 16286	21/01/2024 10:03	21/01/2024 10:13	Meio ambiente - Vento	2
17750008	1	DSV - 16286	21/01/2024 09:21	23/01/2024 21:41	Não classificada	2
17740591	1	DSV - 16286	21/01/2024 09:03	21/01/2024 16:12	Meio ambiente - Descarga Atmosférica	1
17740345	1	DSV - 16286	21/01/2024 07:45	21/01/2024 15:24	Meio ambiente - Descarga Atmosférica	14
17733290	1	DVLD - 17023	19/01/2024 10:22	19/01/2024 12:40	Meio ambiente - Árvore ou Vegetação	1
17743461	1	DVLD - 17023	21/01/2024 18:23	22/01/2024 12:43	Meio ambiente - Árvore ou Vegetação	1
17741727	1	DVLD - 17023	21/01/2024 17:58	21/01/2024 22:42	Não classificada	1
17740411	1	DVLD - 17023	21/01/2024 12:09	21/01/2024 15:43	Meio ambiente - Árvore ou Vegetação	1
17739573	1	DVLD - 17023	21/01/2024 08:13	21/01/2024 11:27	Não classificada	8
17743818	1	DVLD - 17023	22/01/2024 11:58	22/01/2024 14:44	Não classificada	14
17735685	1	DVLU - 17024	19/01/2024 20:26	20/01/2024 04:56	Meio ambiente - Árvore ou Vegetação	3
17735167	1	DVLU - 17024	19/01/2024 18:29	19/01/2024 21:27	Não classificada	415
17737890	1	DVLU - 17024	20/01/2024 14:49	20/01/2024 17:58	Não classificada	1
17824167	1	DVLU - 17024	21/01/2024 17:54	22/01/2024 12:39	Meio ambiente - Árvore ou Vegetação	64
17799095	3	DVLU - 17024	21/01/2024 17:24	21/01/2024 17:35	Meio ambiente - Descarga Atmosférica	69
17799095	2	DVLU - 17024	21/01/2024 17:24	21/01/2024 17:35	Meio ambiente - Descarga Atmosférica	6894
17799095	1	DVLU - 17024	21/01/2024 17:24	21/01/2024 17:35	Meio ambiente - Descarga Atmosférica	443
17740918	1	DVLU - 17024	21/01/2024 15:53	21/01/2024 17:31	Meio ambiente - Árvore ou Vegetação	1
17822607	1	DVLU - 17024	21/01/2024 15:45	21/01/2024 17:48	Meio ambiente - Árvore ou Vegetação	1
17822605	1	DVLU - 17024	21/01/2024 11:11	21/01/2024 17:48	Meio ambiente - Árvore ou Vegetação	1
17743093	1	DVLU - 17024	22/01/2024 08:05	22/01/2024 12:05	Não classificada	1
17734993	1	ELMU - 17088	19/01/2024 14:43	19/01/2024 20:24	Não classificada	16
17736298	1	ELMU - 17088	19/01/2024 22:02	20/01/2024 10:46	Meio ambiente - Vento	16
17734895	1	ELMU - 17088	19/01/2024 16:47	19/01/2024 19:51	Não classificada	160
17734121	1	ELMU - 17088	19/01/2024 13:26	19/01/2024 16:05	Não classificada	2
17733800	1	ELMU - 17088	19/01/2024 09:51	19/01/2024 15:01	Meio ambiente - Vento	1
17740625	1	ELMU - 17088	19/01/2024 13:17	21/01/2024 16:29	Meio ambiente - Vento	1
17734326	1	ELMU - 17088	19/01/2024 13:16	19/01/2024 16:54	Não classificada	160
17734121	2	ELMU - 17088	19/01/2024 13:26	19/01/2024 16:05	Não classificada	136
17738371	2	ELMU - 17088	20/01/2024 05:46	20/01/2024 17:35	Meio ambiente - Árvore ou Vegetação	95
17738371	1	ELMU - 17088	20/01/2024 05:46	20/01/2024 17:08	Meio ambiente - Árvore ou Vegetação	40
17740805	1	ELMU - 17088	20/01/2024 06:19	21/01/2024 17:12	Não classificada	36
17739429	1	ELMU - 17088	20/01/2024 16:12	21/01/2024 10:54	Meio ambiente - Vento	2
17738371	3	ELMU - 17088	20/01/2024 05:46	20/01/2024 22:06	Meio ambiente - Árvore ou Vegetação	25
17739429	2	ELMU - 17088	20/01/2024 16:12	21/01/2024 10:54	Meio ambiente - Vento	136
17741461	1	ELMU - 17088	20/01/2024 17:05	21/01/2024 20:39	Não classificada	1
17740355	3	ELMU - 17088	21/01/2024 05:13	21/01/2024 12:26	Meio ambiente - Árvore ou Vegetação	67
17741070	1	ELMU - 17088	21/01/2024 15:36	21/01/2024 17:50	Meio ambiente - Descarga Atmosférica	1
17741222	1	ELMU - 17088	21/01/2024 16:43	21/01/2024 19:06	Meio ambiente - Descarga Atmosférica	14
17740474	1	ELMU - 17088	21/01/2024 05:26	21/01/2024 16:18	Meio ambiente - Vento	69
17740319	1	ELMU - 17088	21/01/2024 13:19	21/01/2024 15:18	Não classificada	13
17740907	1	ELMU - 17088	21/01/2024 10:17	21/01/2024 17:29	Meio ambiente - Vento	16
17741000	1	ELMU - 17088	21/01/2024 10:03	21/01/2024 17:50	Não classificada	1
17740355	2	ELMU - 17088	21/01/2024 05:13	21/01/2024 11:52	Meio ambiente - Árvore ou Vegetação	134
17740355	1	ELMU - 17088	21/01/2024 05:13	21/01/2024 11:52	Meio ambiente - Árvore ou Vegetação	1
17760800	1	ELMU - 17088	22/01/2024 16:41	26/01/2024 15:30	Meio ambiente - Árvore ou Vegetação	1
17745106	1	ELMU - 17088	22/01/2024 15:25	22/01/2024 18:40	Meio ambiente - Árvore ou Vegetação	1
17743771	1	ELMU - 17088	22/01/2024 07:47	22/01/2024 14:36	Meio ambiente - Árvore ou Vegetação	1
17733779	1	ENC - 15343	19/01/2024 08:17	19/01/2024 15:17	Não classificada	7
17739100	1	ENC - 15343	20/01/2024 19:13	21/01/2024 08:56	Não classificada	67
17738131	1	ENC - 15343	20/01/2024 17:20	20/01/2024 19:42	Meio ambiente - Vento	1
17736643	2	ENC - 15343	20/01/2024 09:42	20/01/2024 12:29	Não classificada	21
17744655	7	ENC - 15343	20/01/2024 16:07	20/01/2024 17:12	Meio ambiente - Vento	61
17843047	1	ENC - 15343	20/01/2024 14:47	21/01/2024 17:21	Meio ambiente - Descarga Atmosférica	32

17741272	1	ENC - 15343	20/01/2024 21:04	21/01/2024 19:13	Meio ambiente - Descarga Atmosférica	45
17736441	1	ENC - 15343	20/01/2024 06:21	20/01/2024 11:26	Não classificada	1
17778574	8	ENC - 15343	20/01/2024 16:43	20/01/2024 16:47	Meio ambiente - Vento	60
17778574	1	ENC - 15343	20/01/2024 16:43	20/01/2024 16:47	Meio ambiente - Vento	4
17740575	1	ENC - 15343	20/01/2024 16:54	21/01/2024 16:15	Não classificada	2
17736643	1	ENC - 15343	20/01/2024 09:42	20/01/2024 12:29	Não classificada	27
17739748	1	ENC - 15343	20/01/2024 19:14	21/01/2024 11:48	Meio ambiente - Descarga Atmosférica	148
17738614	1	ENC - 15343	20/01/2024 20:55	20/01/2024 23:16	Não classificada	5
17740639	1	ENC - 15343	20/01/2024 20:01	21/01/2024 16:35	Meio ambiente - Descarga Atmosférica	1
17742715	1	ENC - 15343	21/01/2024 19:53	22/01/2024 10:56	Não classificada	1
17743748	1	ENC - 15343	21/01/2024 18:08	22/01/2024 14:37	Não classificada	1
17742539	1	ENC - 15343	21/01/2024 14:47	22/01/2024 10:19	Não classificada	1
17740784	1	ENC - 15343	21/01/2024 13:40	21/01/2024 16:56	Não classificada	1
17742379	1	ENC - 15343	21/01/2024 11:36	22/01/2024 09:29	Não classificada	18
17740727	1	ENC - 15343	21/01/2024 10:50	21/01/2024 16:46	Meio ambiente - Descarga Atmosférica	3
17740772	1	ENC - 15343	21/01/2024 10:46	21/01/2024 16:50	Meio ambiente - Descarga Atmosférica	2
17742376	1	ENC - 15343	21/01/2024 09:46	22/01/2024 09:32	Meio ambiente - Vento	2
17846153	4	ENC - 15343	21/01/2024 07:16	21/01/2024 18:17	Não classificada	20
17846153	3	ENC - 15343	21/01/2024 07:16	21/01/2024 16:34	Não classificada	24
17846153	2	ENC - 15343	21/01/2024 07:16	21/01/2024 10:51	Não classificada	1
17846153	1	ENC - 15343	21/01/2024 07:16	21/01/2024 10:51	Não classificada	1
17756369	1	ENC - 15343	21/01/2024 08:51	25/01/2024 13:24	Não classificada	1
17742436	1	ENC - 15343	21/01/2024 08:46	22/01/2024 09:45	Não classificada	1
17744939	2	ENC - 15343	21/01/2024 07:51	22/01/2024 18:24	Meio ambiente - Vento	2
17744939	1	ENC - 15343	21/01/2024 07:51	22/01/2024 18:24	Meio ambiente - Vento	2
17751070	1	ENC - 15343	22/01/2024 20:57	23/01/2024 18:35	Não classificada	82
17754996	1	ENC - 15343	22/01/2024 22:18	24/01/2024 16:45	Não classificada	11
17847184	2	ENC - 15343	22/01/2024 23:11	22/01/2024 23:30	Meio ambiente - Vento	60
17847184	9	ENC - 15343	22/01/2024 23:11	23/01/2024 00:55	Meio ambiente - Vento	13
17847184	7	ENC - 15343	22/01/2024 23:11	23/01/2024 00:55	Meio ambiente - Vento	146
17847184	3	ENC - 15343	22/01/2024 23:11	23/01/2024 00:55	Meio ambiente - Vento	40
17749590	1	ENC - 15343	22/01/2024 22:28	23/01/2024 19:25	Meio ambiente - Vento	4
17754986	1	ENC - 15343	22/01/2024 12:37	24/01/2024 14:30	Não classificada	18
17744580	1	ENC - 15343	22/01/2024 12:05	22/01/2024 16:46	Meio ambiente - Vento	4
17754987	1	ENC - 15343	22/01/2024 17:41	24/01/2024 14:30	Não classificada	16
17847184	8	ENC - 15343	22/01/2024 23:11	23/01/2024 00:55	Meio ambiente - Vento	24
17847184	6	ENC - 15343	22/01/2024 23:11	23/01/2024 00:55	Meio ambiente - Vento	715
17847184	5	ENC - 15343	22/01/2024 23:11	23/01/2024 00:55	Meio ambiente - Vento	326
17847184	4	ENC - 15343	22/01/2024 23:11	23/01/2024 00:55	Meio ambiente - Vento	8
17741943	1	EPS - 15341	21/01/2024 20:03	22/01/2024 02:33	Meio ambiente - Árvore ou Vegetação	40
17743745	1	EPS - 15341	21/01/2024 17:13	22/01/2024 14:40	Não classificada	34
17744591	1	EPS - 15341	22/01/2024 13:14	22/01/2024 16:56	Não classificada	3
17745110	1	EPS - 15341	22/01/2024 16:01	22/01/2024 18:51	Não classificada	30
17744462	1	EPS - 15341	22/01/2024 13:41	22/01/2024 16:21	Não classificada	6
17745575	1	EPS - 15341	22/01/2024 13:23	22/01/2024 21:21	Não classificada	8
17745781	1	EPS - 15341	22/01/2024 05:53	22/01/2024 22:20	Não classificada	2
17741951	1	EPS - 15341	22/01/2024 00:15	22/01/2024 03:24	Não classificada	62
17745243	1	EPS - 15341	22/01/2024 15:08	22/01/2024 19:19	Não classificada	7
17733413	1	ESR - 16287	19/01/2024 11:45	19/01/2024 13:10	Meio ambiente - Vento	62
17735990	1	ESR - 16287	19/01/2024 20:03	20/01/2024 09:11	Meio ambiente - Descarga Atmosférica	2
17735739	1	ESR - 16287	19/01/2024 18:00	20/01/2024 07:19	Meio ambiente - Descarga Atmosférica	22
17837205	1	ESR - 16287	19/01/2024 01:09	19/01/2024 08:24	Meio ambiente - Vento	9
17740026	1	ESR - 16287	20/01/2024 19:45	21/01/2024 14:08	Meio ambiente - Descarga Atmosférica	2
17739554	1	ESR - 16287	20/01/2024 10:53	21/01/2024 11:22	Meio ambiente - Descarga Atmosférica	1
17738467	2	ESR - 16287	20/01/2024 12:00	20/01/2024 14:56	Meio ambiente - Vento	270
17738188	1	ESR - 16287	20/01/2024 09:48	20/01/2024 12:24	Meio ambiente - Vento	20
17736355	1	ESR - 16287	20/01/2024 07:03	20/01/2024 11:05	Meio ambiente - Vento	5
17738187	1	ESR - 16287	20/01/2024 00:29	20/01/2024 12:24	Meio ambiente - Vento	24
17738467	1	ESR - 16287	20/01/2024 12:00	20/01/2024 14:12	Meio ambiente - Vento	37

17807869	1	ESR - 16287	20/01/2024 03:41	20/01/2024 12:21	Meio ambiente - Vento	6
17738510	1	ESR - 16287	20/01/2024 20:38	20/01/2024 22:23	Meio ambiente - Vento	9
17739687	3	ESR - 16287	21/01/2024 02:44	21/01/2024 11:54	Não classificada	86
17739687	2	ESR - 16287	21/01/2024 02:44	21/01/2024 11:54	Não classificada	1
17739687	1	ESR - 16287	21/01/2024 02:44	21/01/2024 11:54	Não classificada	20
17746068	3	ESR - 16287	22/01/2024 15:12	22/01/2024 23:53	Meio ambiente - Árvore ou Vegetação	144
17824988	2	ESR - 16287	22/01/2024 19:55	22/01/2024 20:23	Meio ambiente - Descarga Atmosférica	5260
17824988	1	ESR - 16287	22/01/2024 19:55	22/01/2024 20:03	Meio ambiente - Descarga Atmosférica	22
17746068	2	ESR - 16287	22/01/2024 15:12	22/01/2024 15:44	Meio ambiente - Árvore ou Vegetação	337
17824990	2	ESR - 16287	22/01/2024 22:04	23/01/2024 03:03	Meio ambiente - Descarga Atmosférica	83
17799444	9	FCS - 15340	21/01/2024 19:41	22/01/2024 08:01	Meio ambiente - Árvore ou Vegetação	13
17799444	5	FCS - 15340	21/01/2024 19:41	21/01/2024 21:50	Meio ambiente - Árvore ou Vegetação	10
17799444	1	FCS - 15340	21/01/2024 19:41	21/01/2024 20:40	Meio ambiente - Árvore ou Vegetação	855
17833053	1	FCS - 15340	21/01/2024 21:48	22/01/2024 13:06	Meio ambiente - Árvore ou Vegetação	7
17799444	12	FCS - 15340	21/01/2024 19:41	22/01/2024 14:40	Meio ambiente - Árvore ou Vegetação	6
17799444	11	FCS - 15340	21/01/2024 19:41	22/01/2024 08:31	Meio ambiente - Árvore ou Vegetação	116
17799444	10	FCS - 15340	21/01/2024 19:41	22/01/2024 08:31	Meio ambiente - Árvore ou Vegetação	1
17799444	8	FCS - 15340	21/01/2024 19:41	21/01/2024 22:38	Meio ambiente - Árvore ou Vegetação	49
17799444	7	FCS - 15340	21/01/2024 19:41	21/01/2024 22:38	Meio ambiente - Árvore ou Vegetação	18
17799444	6	FCS - 15340	21/01/2024 19:41	21/01/2024 21:50	Meio ambiente - Árvore ou Vegetação	640
17799444	4	FCS - 15340	21/01/2024 19:41	21/01/2024 21:50	Meio ambiente - Árvore ou Vegetação	73
17799444	3	FCS - 15340	21/01/2024 19:41	21/01/2024 20:40	Meio ambiente - Árvore ou Vegetação	18
17799444	2	FCS - 15340	21/01/2024 19:41	21/01/2024 20:40	Meio ambiente - Árvore ou Vegetação	12
17743085	1	FCS - 15340	22/01/2024 06:40	22/01/2024 12:12	Meio ambiente - Árvore ou Vegetação	63
17747381	1	FCS - 15340	22/01/2024 09:15	23/01/2024 13:00	Meio ambiente - Árvore ou Vegetação	24
17747384	1	FCS - 15340	22/01/2024 05:58	23/01/2024 12:40	Meio ambiente - Árvore ou Vegetação	26
17746748	1	FCS - 15340	22/01/2024 19:54	23/01/2024 10:06	Meio ambiente - Descarga Atmosférica	3
17747243	1	FCS - 15340	22/01/2024 12:38	23/01/2024 11:57	Meio ambiente - Descarga Atmosférica	11
17746217	1	FCS - 15340	22/01/2024 08:38	22/01/2024 18:27	Não classificada	2
17743040	1	FCS - 15340	22/01/2024 08:06	22/01/2024 11:58	Meio ambiente - Árvore ou Vegetação	12
17742504	1	FCS - 15340	22/01/2024 07:20	22/01/2024 09:58	Meio ambiente - Descarga Atmosférica	10
17742787	1	FCS - 15340	22/01/2024 06:39	22/01/2024 11:09	Não classificada	71
17743033	1	FCS - 15340	22/01/2024 06:29	22/01/2024 12:00	Não classificada	3
17799445	2	FCS - 15340	22/01/2024 09:14	22/01/2024 14:40	Meio ambiente - Árvore ou Vegetação	116
17799445	1	FCS - 15340	22/01/2024 09:14	22/01/2024 14:40	Meio ambiente - Árvore ou Vegetação	1
17735394	1	FMA - 17055	19/01/2024 15:34	19/01/2024 23:02	Não classificada	123
17734885	1	FMA - 17055	19/01/2024 15:49	19/01/2024 19:57	Meio ambiente - Árvore ou Vegetação	1
17736899	1	FMA - 17055	19/01/2024 16:07	20/01/2024 14:10	Meio ambiente - Árvore ou Vegetação	25
17737452	1	FMA - 17055	19/01/2024 18:07	20/01/2024 16:10	Meio ambiente - Vento	10
17834813	1	FMA - 17055	19/01/2024 17:24	19/01/2024 21:40	Meio ambiente - Vento	263
17737057	1	FMA - 17055	19/01/2024 19:19	20/01/2024 14:31	Não classificada	1
17739190	1	FMA - 17055	19/01/2024 15:23	21/01/2024 09:30	Não classificada	2
17736622	1	FMA - 17055	19/01/2024 18:49	20/01/2024 12:22	Meio ambiente - Vento	7
17732759	1	FMA - 17055	19/01/2024 07:41	19/01/2024 09:59	Meio ambiente - Árvore ou Vegetação	1
17738764	4	FMA - 17055	19/01/2024 18:31	19/01/2024 18:36	Meio ambiente - Descarga Atmosférica	33
17739377	1	FMA - 17055	19/01/2024 16:05	21/01/2024 10:32	Não classificada	1
17738763	4	FMA - 17055	19/01/2024 15:27	19/01/2024 18:31	Meio ambiente - Descarga Atmosférica	46
17738763	3	FMA - 17055	19/01/2024 15:27	19/01/2024 18:31	Meio ambiente - Descarga Atmosférica	355
17836427	1	FMA - 17055	19/01/2024 15:30	19/01/2024 17:12	Meio ambiente - Árvore ou Vegetação	426
17734316	1	FMA - 17055	19/01/2024 08:51	19/01/2024 16:50	Não classificada	15
17732659	1	FMA - 17055	19/01/2024 07:55	19/01/2024 09:23	Meio ambiente - Árvore ou Vegetação	315
17734141	1	FMA - 17055	19/01/2024 15:03	19/01/2024 15:59	Meio ambiente - Árvore ou Vegetação	34
17738763	1	FMA - 17055	19/01/2024 15:27	19/01/2024 17:48	Meio ambiente - Descarga Atmosférica	33
17736886	1	FMA - 17055	20/01/2024 10:14	20/01/2024 13:51	Meio ambiente - Árvore ou Vegetação	4
17736710	1	FMA - 17055	20/01/2024 10:06	20/01/2024 12:44	Meio ambiente - Árvore ou Vegetação	23
17739294	1	FMA - 17055	20/01/2024 14:26	21/01/2024 10:00	Não classificada	6
17736458	1	FMA - 17055	20/01/2024 09:11	20/01/2024 11:25	Meio ambiente - Vento	15
17740240	3	FMA - 17055	20/01/2024 10:41	21/01/2024 13:30	Meio ambiente - Vento	1
17739945	1	FMA - 17055	20/01/2024 07:56	21/01/2024 12:49	Não classificada	3

17740171	1	FMA - 17055	20/01/2024 06:53	21/01/2024 14:51	Meio ambiente - Vento	64
17739045	1	FMA - 17055	20/01/2024 17:07	21/01/2024 08:21	Meio ambiente - Árvore ou Vegetação	10
17740240	2	FMA - 17055	20/01/2024 10:41	21/01/2024 01:02	Meio ambiente - Vento	46
17740240	1	FMA - 17055	20/01/2024 10:41	21/01/2024 01:02	Meio ambiente - Vento	29
17798742	1	FMA - 17055	21/01/2024 17:57	21/01/2024 19:34	Meio ambiente - Descarga Atmosférica	8
17741002	1	FMA - 17055	21/01/2024 08:45	21/01/2024 15:25	Meio ambiente - Vento	9
17741001	1	FMA - 17055	21/01/2024 08:45	21/01/2024 15:25	Meio ambiente - Vento	1
17740030	1	FMA - 17055	21/01/2024 07:18	21/01/2024 14:16	Meio ambiente - Descarga Atmosférica	8
17740644	1	FMA - 17055	21/01/2024 07:13	21/01/2024 16:31	Meio ambiente - Descarga Atmosférica	2
17740241	1	FMA - 17055	21/01/2024 12:00	21/01/2024 13:30	Meio ambiente - Vento	1
17748677	1	FMA - 17055	22/01/2024 10:20	23/01/2024 14:23	Meio ambiente - Árvore ou Vegetação	1
17747028	1	FMA - 17055	22/01/2024 19:47	23/01/2024 11:13	Não classificada	1
17745578	1	FMA - 17055	22/01/2024 20:04	22/01/2024 21:33	Meio ambiente - Árvore ou Vegetação	8
17745577	1	FMA - 17055	22/01/2024 18:59	22/01/2024 19:45	Meio ambiente - Árvore ou Vegetação	26
17748678	1	FMA - 17055	22/01/2024 12:57	23/01/2024 14:23	Meio ambiente - Árvore ou Vegetação	2
17792067	1	FMA - 17055	22/01/2024 08:07	22/01/2024 09:37	Não classificada	24
17737548	1	FRUD - 17059	19/01/2024 22:26	20/01/2024 16:46	Meio ambiente - Descarga Atmosférica	1
17734284	1	FRUD - 17059	19/01/2024 13:57	19/01/2024 16:45	Meio ambiente - Descarga Atmosférica	1
17734070	1	FRUD - 17059	19/01/2024 15:15	19/01/2024 15:50	Meio ambiente - Vento	206
17737725	1	FRUD - 17059	20/01/2024 12:37	20/01/2024 17:26	Meio ambiente - Descarga Atmosférica	1
17741666	1	FRUD - 17059	21/01/2024 19:23	21/01/2024 22:06	Meio ambiente - Descarga Atmosférica	51
17739123	1	FRUD - 17059	21/01/2024 07:04	21/01/2024 08:38	Meio ambiente - Vento	4
17792066	1	FRUD - 17059	22/01/2024 14:16	22/01/2024 19:26	Não classificada	1
17744616	1	FRUD - 17059	22/01/2024 15:09	22/01/2024 17:02	Meio ambiente - Descarga Atmosférica	1
17743981	1	FRUD - 17059	22/01/2024 13:33	22/01/2024 15:17	Meio ambiente - Árvore ou Vegetação	1
17744126	1	FRUD - 17059	22/01/2024 12:27	22/01/2024 15:41	Não classificada	1
17742517	1	FRUD - 17059	22/01/2024 08:43	22/01/2024 10:05	Meio ambiente - Descarga Atmosférica	1
17733606	1	FRUU - 17058	19/01/2024 11:53	19/01/2024 14:16	Não classificada	1
17734184	1	FXA - 16288	19/01/2024 12:52	19/01/2024 16:18	Meio ambiente - Árvore ou Vegetação	1
17740101	1	FXA - 16288	20/01/2024 18:15	21/01/2024 14:34	Meio ambiente - Descarga Atmosférica	6
17739707	1	FXA - 16288	20/01/2024 21:05	21/01/2024 10:48	Meio ambiente - Árvore ou Vegetação	8
17739706	2	FXA - 16288	20/01/2024 20:31	20/01/2024 21:38	Meio ambiente - Árvore ou Vegetação	172
17739706	1	FXA - 16288	20/01/2024 20:31	20/01/2024 21:05	Meio ambiente - Árvore ou Vegetação	20
17739902	1	FXA - 16288	20/01/2024 08:03	21/01/2024 12:55	Meio ambiente - Árvore ou Vegetação	61
17737571	1	FXA - 16288	20/01/2024 09:28	20/01/2024 16:42	Não classificada	3
17739707	2	FXA - 16288	20/01/2024 21:05	21/01/2024 12:26	Meio ambiente - Árvore ou Vegetação	12
17740965	1	FXA - 16288	20/01/2024 16:50	20/01/2024 21:59	Meio ambiente - Árvore ou Vegetação	617
17739704	2	FXA - 16288	20/01/2024 16:47	20/01/2024 16:50	Meio ambiente - Árvore ou Vegetação	1622
17739704	1	FXA - 16288	20/01/2024 16:47	20/01/2024 16:50	Meio ambiente - Árvore ou Vegetação	2
17740965	2	FXA - 16288	20/01/2024 16:50	21/01/2024 16:58	Meio ambiente - Árvore ou Vegetação	318
17739161	1	FXA - 16288	20/01/2024 19:24	21/01/2024 09:02	Meio ambiente - Descarga Atmosférica	9
17746425	1	FXA - 16288	21/01/2024 20:05	23/01/2024 09:03	Meio ambiente - Árvore ou Vegetação	9
17742256	1	FXA - 16288	21/01/2024 22:53	22/01/2024 08:53	Meio ambiente - Descarga Atmosférica	3
17741768	1	FXA - 16288	21/01/2024 15:15	21/01/2024 23:05	Não classificada	61
17740966	1	FXA - 16288	21/01/2024 10:49	21/01/2024 16:58	Meio ambiente - Árvore ou Vegetação	176
17741891	1	FXA - 16288	21/01/2024 10:38	22/01/2024 00:52	Não classificada	17
17739600	1	FXA - 16288	21/01/2024 07:46	21/01/2024 11:38	Meio ambiente - Árvore ou Vegetação	188
17739964	1	FXA - 16288	21/01/2024 07:46	21/01/2024 13:48	Meio ambiente - Árvore ou Vegetação	7
17743874	1	FXA - 16288	21/01/2024 09:23	22/01/2024 15:21	Não classificada	4
17744087	1	FXA - 16288	22/01/2024 09:12	22/01/2024 15:37	Não classificada	2
17743912	1	FXA - 16288	22/01/2024 07:29	22/01/2024 15:12	Não classificada	7
17748897	1	FXA - 16288	22/01/2024 14:23	23/01/2024 16:52	Meio ambiente - Descarga Atmosférica	1
17743844	1	FXA - 16288	22/01/2024 14:29	22/01/2024 15:00	Meio ambiente - Descarga Atmosférica	11
17744087	2	FXA - 16288	22/01/2024 09:12	22/01/2024 15:37	Não classificada	14
17742963	1	FXA - 16288	22/01/2024 05:44	22/01/2024 11:43	Não classificada	61
17784782	16	GHE - 17029	19/01/2024 10:48	19/01/2024 11:24	Não classificada	5
17784782	11	GHE - 17029	19/01/2024 10:48	19/01/2024 10:59	Não classificada	7
17784785	2	GHE - 17029	19/01/2024 15:10	19/01/2024 16:26	Não classificada	1
17784782	7	GHE - 17029	19/01/2024 10:48	19/01/2024 10:59	Não classificada	1

17784782	20	GHE - 17029	19/01/2024 10:48	19/01/2024 11:54	Não classificada	1350
17784782	2	GHE - 17029	19/01/2024 10:48	19/01/2024 10:55	Não classificada	7
17784782	18	GHE - 17029	19/01/2024 10:48	19/01/2024 11:54	Não classificada	49
17736016	1	GHE - 17029	19/01/2024 16:16	20/01/2024 09:29	Não classificada	3
17784782	10	GHE - 17029	19/01/2024 10:48	19/01/2024 10:59	Não classificada	347
17784784	2	GHE - 17029	19/01/2024 14:18	19/01/2024 14:37	Não classificada	1
17734854	1	GHE - 17029	19/01/2024 16:27	19/01/2024 19:26	Não classificada	4
17784782	9	GHE - 17029	19/01/2024 10:48	19/01/2024 10:59	Não classificada	2
17784782	14	GHE - 17029	19/01/2024 10:48	19/01/2024 11:24	Não classificada	1462
17784782	19	GHE - 17029	19/01/2024 10:48	19/01/2024 11:54	Não classificada	1154
17784785	6	GHE - 17029	19/01/2024 15:10	19/01/2024 16:26	Não classificada	7
17784785	3	GHE - 17029	19/01/2024 15:10	19/01/2024 16:26	Não classificada	157
17784785	1	GHE - 17029	19/01/2024 15:10	19/01/2024 16:26	Não classificada	1107
17784784	6	GHE - 17029	19/01/2024 14:18	19/01/2024 14:37	Não classificada	7
17784784	4	GHE - 17029	19/01/2024 14:18	19/01/2024 14:37	Não classificada	2
17784784	3	GHE - 17029	19/01/2024 14:18	19/01/2024 14:37	Não classificada	108
17784783	1	GHE - 17029	19/01/2024 12:20	19/01/2024 15:14	Não classificada	139
17784782	15	GHE - 17029	19/01/2024 10:48	19/01/2024 11:24	Não classificada	179
17784782	13	GHE - 17029	19/01/2024 10:48	19/01/2024 11:24	Não classificada	3
17784782	8	GHE - 17029	19/01/2024 10:48	19/01/2024 10:59	Não classificada	108
17784782	6	GHE - 17029	19/01/2024 10:48	19/01/2024 10:59	Não classificada	1107
17784782	5	GHE - 17029	19/01/2024 10:48	19/01/2024 10:55	Não classificada	2
17784782	3	GHE - 17029	19/01/2024 10:48	19/01/2024 10:55	Não classificada	354
17784782	1	GHE - 17029	19/01/2024 10:48	19/01/2024 10:55	Não classificada	1
17784782	17	GHE - 17029	19/01/2024 10:48	19/01/2024 11:24	Não classificada	36
17784785	4	GHE - 17029	19/01/2024 15:10	19/01/2024 16:26	Não classificada	24
17784785	5	GHE - 17029	19/01/2024 15:10	19/01/2024 16:26	Não classificada	1666
17784782	21	GHE - 17029	19/01/2024 10:48	19/01/2024 11:54	Não classificada	1
17784784	5	GHE - 17029	19/01/2024 14:18	19/01/2024 14:37	Não classificada	347
17784784	1	GHE - 17029	19/01/2024 14:18	19/01/2024 14:37	Não classificada	1107
17737609	1	GHE - 17029	19/01/2024 18:04	20/01/2024 16:50	Meio ambiente - Descarga Atmosférica	1
17748810	2	GHE - 17029	20/01/2024 10:30	23/01/2024 14:41	Meio ambiente - Descarga Atmosférica	3
17739790	1	GHE - 17029	20/01/2024 18:53	21/01/2024 12:49	Meio ambiente - Vento	1
17739625	1	GHE - 17029	20/01/2024 17:33	21/01/2024 11:55	Meio ambiente - Vento	3
17738725	1	GHE - 17029	20/01/2024 15:55	20/01/2024 19:17	Meio ambiente - Árvore ou Vegetação	79
17737234	1	GHE - 17029	20/01/2024 14:11	20/01/2024 15:08	Meio ambiente - Descarga Atmosférica	1
17738388	1	GHE - 17029	20/01/2024 17:16	20/01/2024 22:13	Não classificada	6
17737178	1	GHE - 17029	20/01/2024 10:55	20/01/2024 14:59	Meio ambiente - Descarga Atmosférica	21
17737595	2	GHE - 17029	20/01/2024 14:50	20/01/2024 16:42	Meio ambiente - Descarga Atmosférica	2
17737595	1	GHE - 17029	20/01/2024 14:50	20/01/2024 16:42	Meio ambiente - Descarga Atmosférica	49
17739780	1	GHE - 17029	20/01/2024 13:39	21/01/2024 13:02	Não classificada	2
17735777	1	GHE - 17029	20/01/2024 07:11	20/01/2024 07:49	Não classificada	1
17738130	1	GHE - 17029	20/01/2024 17:13	20/01/2024 19:35	Não classificada	23
17739323	1	GHE - 17029	20/01/2024 19:54	21/01/2024 10:10	Meio ambiente - Descarga Atmosférica	3
17737414	1	GHE - 17029	20/01/2024 10:48	20/01/2024 15:58	Meio ambiente - Descarga Atmosférica	1
17815998	2	GHE - 17029	20/01/2024 18:53	26/01/2024 16:53	Meio ambiente - Árvore ou Vegetação	1
17740388	1	GHE - 17029	20/01/2024 18:27	21/01/2024 15:37	Meio ambiente - Descarga Atmosférica	2
17738711	3	GHE - 17029	20/01/2024 10:35	20/01/2024 15:05	Não classificada	172
17748810	1	GHE - 17029	20/01/2024 10:30	23/01/2024 14:41	Meio ambiente - Descarga Atmosférica	3
17738711	4	GHE - 17029	20/01/2024 10:35	20/01/2024 15:05	Não classificada	5
17738000	2	GHE - 17029	20/01/2024 14:40	20/01/2024 18:46	Não classificada	13
17738000	3	GHE - 17029	20/01/2024 14:40	20/01/2024 18:46	Não classificada	694
17738715	1	GHE - 17029	20/01/2024 15:26	21/01/2024 00:01	Meio ambiente - Descarga Atmosférica	1
17738711	5	GHE - 17029	20/01/2024 10:35	20/01/2024 15:05	Não classificada	7
17748811	1	GHE - 17029	20/01/2024 12:11	23/01/2024 15:02	Meio ambiente - Descarga Atmosférica	6
17738711	2	GHE - 17029	20/01/2024 10:35	20/01/2024 15:05	Não classificada	1
17739627	1	GHE - 17029	20/01/2024 18:10	21/01/2024 11:55	Meio ambiente - Descarga Atmosférica	1
17815998	1	GHE - 17029	20/01/2024 18:53	21/01/2024 14:30	Meio ambiente - Árvore ou Vegetação	30
17736634	1	GHE - 17029	20/01/2024 07:44	20/01/2024 12:30	Meio ambiente - Descarga Atmosférica	7

17739742	1	GHE - 17029	20/01/2024 20:22	21/01/2024 12:31	Meio ambiente - Vento	47
17739322	1	GHE - 17029	20/01/2024 19:48	21/01/2024 10:08	Meio ambiente - Descarga Atmosférica	1
17739146	1	GHE - 17029	20/01/2024 16:13	21/01/2024 09:12	Meio ambiente - Descarga Atmosférica	1
17743017	1	GHE - 17029	21/01/2024 10:27	22/01/2024 09:49	Meio ambiente - Árvore ou Vegetação	12
17741228	1	GHE - 17029	21/01/2024 16:50	21/01/2024 18:33	Meio ambiente - Descarga Atmosférica	5
17744833	1	GHE - 17029	21/01/2024 14:34	21/01/2024 14:44	Meio ambiente - Árvore ou Vegetação	48
17744832	1	GHE - 17029	21/01/2024 09:56	21/01/2024 14:59	Meio ambiente - Árvore ou Vegetação	5
17744833	2	GHE - 17029	21/01/2024 14:34	21/01/2024 14:44	Meio ambiente - Árvore ou Vegetação	36
17741039	2	GHE - 17029	21/01/2024 13:57	21/01/2024 17:50	Não classificada	146
17744834	1	GHE - 17029	21/01/2024 16:28	22/01/2024 16:00	Meio ambiente - Árvore ou Vegetação	21
17741691	1	GHE - 17029	21/01/2024 19:00	21/01/2024 22:26	Não classificada	163
17741850	1	GHE - 17029	21/01/2024 19:14	21/01/2024 23:52	Meio ambiente - Árvore ou Vegetação	4
17741078	1	GHE - 17029	21/01/2024 15:49	21/01/2024 18:13	Meio ambiente - Descarga Atmosférica	7
17740847	1	GHE - 17029	21/01/2024 16:21	21/01/2024 17:11	Meio ambiente - Descarga Atmosférica	2
17741039	1	GHE - 17029	21/01/2024 13:57	21/01/2024 17:50	Não classificada	17
17741023	1	GHE - 17029	21/01/2024 12:06	21/01/2024 17:55	Meio ambiente - Descarga Atmosférica	1
17752245	1	GHE - 17029	21/01/2024 12:10	24/01/2024 13:24	Meio ambiente - Vento	3
17739669	1	GHE - 17029	21/01/2024 08:39	21/01/2024 12:06	Meio ambiente - Árvore ou Vegetação	10
17739184	1	GHE - 17029	21/01/2024 07:35	21/01/2024 09:07	Meio ambiente - Vento	20
17740582	1	GHE - 17029	21/01/2024 06:02	21/01/2024 16:20	Meio ambiente - Descarga Atmosférica	70
17747842	1	GHE - 17029	22/01/2024 08:01	23/01/2024 14:17	Não classificada	1
17745731	1	GHE - 17029	22/01/2024 19:58	22/01/2024 22:02	Meio ambiente - Descarga Atmosférica	1
17749123	3	GHE - 17029	22/01/2024 19:31	23/01/2024 17:34	Meio ambiente - Descarga Atmosférica	14
17744835	2	GHE - 17029	22/01/2024 17:53	22/01/2024 18:02	Meio ambiente - Árvore ou Vegetação	36
17746535	1	GHE - 17029	22/01/2024 21:50	23/01/2024 09:30	Meio ambiente - Descarga Atmosférica	12
17746038	1	GHE - 17029	22/01/2024 20:28	23/01/2024 01:25	Meio ambiente - Descarga Atmosférica	1
17747352	1	GHE - 17029	22/01/2024 20:09	23/01/2024 12:15	Meio ambiente - Descarga Atmosférica	1
17746635	1	GHE - 17029	22/01/2024 20:02	23/01/2024 09:54	Meio ambiente - Descarga Atmosférica	6
17749123	2	GHE - 17029	22/01/2024 19:31	23/01/2024 17:34	Meio ambiente - Descarga Atmosférica	3
17749123	1	GHE - 17029	22/01/2024 19:31	23/01/2024 17:34	Meio ambiente - Descarga Atmosférica	2
17746803	1	GHE - 17029	22/01/2024 19:29	23/01/2024 10:36	Meio ambiente - Descarga Atmosférica	106
17745854	1	GHE - 17029	22/01/2024 19:26	22/01/2024 22:26	Meio ambiente - Descarga Atmosférica	1
17745796	1	GHE - 17029	22/01/2024 17:34	22/01/2024 18:57	Meio ambiente - Árvore ou Vegetação	63
17745795	1	GHE - 17029	22/01/2024 08:12	22/01/2024 18:57	Meio ambiente - Árvore ou Vegetação	7
17745793	1	GHE - 17029	22/01/2024 16:52	22/01/2024 18:43	Meio ambiente - Árvore ou Vegetação	5
17745344	1	GHE - 17029	22/01/2024 16:16	22/01/2024 20:01	Não classificada	1
17744911	1	GHE - 17029	22/01/2024 13:02	22/01/2024 16:58	Meio ambiente - Descarga Atmosférica	30
17744761	1	GHE - 17029	22/01/2024 13:52	22/01/2024 17:28	Não classificada	1
17743838	1	GHE - 17029	22/01/2024 13:37	22/01/2024 14:51	Meio ambiente - Descarga Atmosférica	1
17745146	1	GHE - 17029	22/01/2024 11:41	22/01/2024 19:02	Não classificada	1
17744435	1	GHE - 17029	22/01/2024 10:03	22/01/2024 16:25	Meio ambiente - Descarga Atmosférica	2
17744835	1	GHE - 17029	22/01/2024 17:53	22/01/2024 18:02	Meio ambiente - Árvore ou Vegetação	53
17737909	1	GPED - 15335	19/01/2024 13:41	20/01/2024 18:30	Meio ambiente - Vento	11
17736778	1	GPED - 15335	19/01/2024 15:19	20/01/2024 13:29	Meio ambiente - Árvore ou Vegetação	24
17738363	1	GPED - 15335	19/01/2024 14:35	20/01/2024 17:15	Meio ambiente - Árvore ou Vegetação	21
17742239	1	GPED - 15335	19/01/2024 19:32	22/01/2024 09:03	Meio ambiente - Árvore ou Vegetação	1
17734998	1	GPED - 15335	19/01/2024 15:26	19/01/2024 20:21	Meio ambiente - Vento	21
17735154	1	GPED - 15335	19/01/2024 16:14	19/01/2024 21:24	Meio ambiente - Vento	19
17737451	1	GPED - 15335	19/01/2024 16:35	20/01/2024 16:12	Meio ambiente - Vento	1
17741421	1	GPED - 15335	20/01/2024 17:34	21/01/2024 20:30	Meio ambiente - Vento	3
17738169	2	GPED - 15335	20/01/2024 16:13	20/01/2024 19:53	Meio ambiente - Vento	21
17738169	1	GPED - 15335	20/01/2024 16:13	20/01/2024 19:53	Meio ambiente - Vento	1
17741167	4	GPED - 15335	21/01/2024 10:59	21/01/2024 16:00	Não classificada	42
17741167	2	GPED - 15335	21/01/2024 10:59	21/01/2024 12:05	Não classificada	96
17741415	1	GPED - 15335	21/01/2024 18:19	21/01/2024 20:16	Meio ambiente - Vento	11
17741280	2	GPED - 15335	21/01/2024 10:46	21/01/2024 19:29	Meio ambiente - Vento	12
17741280	1	GPED - 15335	21/01/2024 10:46	21/01/2024 19:29	Meio ambiente - Vento	2
17741167	3	GPED - 15335	21/01/2024 10:59	21/01/2024 12:26	Não classificada	864
17741167	1	GPED - 15335	21/01/2024 10:59	21/01/2024 11:25	Não classificada	2399

17741165	1	GPED - 15335	21/01/2024 09:33	21/01/2024 16:00	Não classificada	1
17739568	1	GPED - 15335	21/01/2024 07:11	21/01/2024 11:20	Meio ambiente - Vento	13
17739665	1	GPED - 15335	21/01/2024 06:51	21/01/2024 12:04	Meio ambiente - Vento	21
17774996	2	GPED - 15335	22/01/2024 14:53	22/01/2024 17:03	Meio ambiente - Árvore ou Vegetação	1
17774996	1	GPED - 15335	22/01/2024 14:53	22/01/2024 14:58	Meio ambiente - Árvore ou Vegetação	5463
17744887	1	GPED - 15335	22/01/2024 12:42	22/01/2024 17:59	Meio ambiente - Árvore ou Vegetação	21
17742197	1	GPED - 15335	22/01/2024 06:13	22/01/2024 08:40	Meio ambiente - Vento	21
17742111	1	GPED - 15335	22/01/2024 05:38	22/01/2024 08:05	Meio ambiente - Vento	1
17735636	1	GVSD - 17070	19/01/2024 23:35	20/01/2024 02:41	Não classificada	57
17734219	1	GVSD - 17070	19/01/2024 09:30	19/01/2024 16:58	Meio ambiente - Árvore ou Vegetação	18
17734251	1	GVSD - 17070	19/01/2024 14:55	19/01/2024 16:20	Meio ambiente - Árvore ou Vegetação	5
17732658	1	GVSD - 17070	19/01/2024 07:48	19/01/2024 09:18	Não classificada	64
17734991	1	GVSD - 17070	19/01/2024 13:47	19/01/2024 20:32	Não classificada	1
17732883	1	GVSD - 17070	19/01/2024 06:33	19/01/2024 10:26	Meio ambiente - Árvore ou Vegetação	7
17738076	11	GVSD - 17070	20/01/2024 16:26	20/01/2024 19:01	Não classificada	8
17837455	1	GVSD - 17070	20/01/2024 16:42	21/01/2024 11:43	Meio ambiente - Vento	197
17840157	1	GVSD - 17070	20/01/2024 19:29	20/01/2024 19:58	Meio ambiente - Vento	2738
17743008	1	GVSD - 17070	20/01/2024 19:28	22/01/2024 11:55	Meio ambiente - Vento	18
17838621	1	GVSD - 17070	20/01/2024 17:29	21/01/2024 22:30	Meio ambiente - Vento	9
17740576	1	GVSD - 17070	20/01/2024 19:14	21/01/2024 16:18	Meio ambiente - Descarga Atmosférica	1
17746208	1	GVSD - 17070	20/01/2024 16:45	21/01/2024 07:34	Meio ambiente - Vento	951
17847661	6	GVSD - 17070	20/01/2024 16:26	24/01/2024 19:40	Meio ambiente - Vento	12
17738076	18	GVSD - 17070	20/01/2024 16:26	20/01/2024 19:02	Não classificada	16
17738076	17	GVSD - 17070	20/01/2024 16:26	20/01/2024 19:02	Não classificada	126
17738076	16	GVSD - 17070	20/01/2024 16:26	20/01/2024 19:02	Não classificada	8
17738076	14	GVSD - 17070	20/01/2024 16:26	20/01/2024 19:02	Não classificada	32
17738076	12	GVSD - 17070	20/01/2024 16:26	20/01/2024 19:01	Não classificada	4
17738076	10	GVSD - 17070	20/01/2024 16:26	20/01/2024 19:01	Não classificada	11
17738076	9	GVSD - 17070	20/01/2024 16:26	20/01/2024 19:01	Não classificada	6
17837451	1	GVSD - 17070	20/01/2024 16:27	21/01/2024 03:59	Meio ambiente - Vento	1543
17837444	2	GVSD - 17070	20/01/2024 16:34	21/01/2024 21:24	Meio ambiente - Vento	437
17837455	5	GVSD - 17070	20/01/2024 16:42	21/01/2024 17:55	Meio ambiente - Vento	213
17837455	6	GVSD - 17070	20/01/2024 16:42	21/01/2024 19:04	Meio ambiente - Vento	275
17837456	1	GVSD - 17070	20/01/2024 22:58	21/01/2024 16:02	Meio ambiente - Vento	45
17740964	1	GVSD - 17070	20/01/2024 16:48	21/01/2024 17:47	Meio ambiente - Vento	17
17837455	2	GVSD - 17070	20/01/2024 16:42	21/01/2024 16:00	Meio ambiente - Vento	729
17739709	2	GVSD - 17070	20/01/2024 17:31	21/01/2024 12:29	Meio ambiente - Descarga Atmosférica	7
17837455	4	GVSD - 17070	20/01/2024 16:42	21/01/2024 17:19	Meio ambiente - Vento	352
17837455	3	GVSD - 17070	20/01/2024 16:42	21/01/2024 16:44	Meio ambiente - Vento	1408
17847661	5	GVSD - 17070	20/01/2024 16:26	23/01/2024 23:39	Meio ambiente - Vento	9
17838310	3	GVSD - 17070	20/01/2024 16:29	21/01/2024 13:39	Meio ambiente - Vento	175
17838310	2	GVSD - 17070	20/01/2024 16:29	21/01/2024 11:48	Meio ambiente - Vento	273
17838310	1	GVSD - 17070	20/01/2024 16:29	20/01/2024 19:11	Meio ambiente - Vento	1520
17744658	1	GVSD - 17070	20/01/2024 16:49	22/01/2024 17:31	Meio ambiente - Descarga Atmosférica	32
17844029	3	GVSD - 17070	20/01/2024 16:05	21/01/2024 17:12	Meio ambiente - Vento	487
17844685	1	GVSD - 17070	20/01/2024 16:32	24/01/2024 10:21	Meio ambiente - Vento	44
17849771	12	GVSD - 17070	20/01/2024 16:29	22/01/2024 13:01	Meio ambiente - Vento	53
17849771	7	GVSD - 17070	20/01/2024 16:29	21/01/2024 16:02	Meio ambiente - Vento	1377
17847661	3	GVSD - 17070	20/01/2024 16:26	23/01/2024 20:59	Meio ambiente - Vento	4
17847661	1	GVSD - 17070	20/01/2024 16:26	21/01/2024 16:00	Meio ambiente - Vento	25
17847660	8	GVSD - 17070	20/01/2024 16:26	21/01/2024 14:51	Meio ambiente - Vento	56
17847660	7	GVSD - 17070	20/01/2024 16:26	21/01/2024 14:29	Meio ambiente - Vento	7
17847654	4	GVSD - 17070	20/01/2024 16:26	20/01/2024 20:56	Meio ambiente - Vento	5
17847654	3	GVSD - 17070	20/01/2024 16:26	20/01/2024 20:56	Meio ambiente - Vento	105
17738537	6	GVSD - 17070	20/01/2024 16:12	20/01/2024 16:23	Meio ambiente - Vento	1269
17738537	5	GVSD - 17070	20/01/2024 16:12	20/01/2024 16:23	Meio ambiente - Vento	3
17738537	3	GVSD - 17070	20/01/2024 16:12	20/01/2024 16:23	Meio ambiente - Vento	15
17844029	6	GVSD - 17070	20/01/2024 16:05	21/01/2024 17:50	Meio ambiente - Vento	38
17844029	1	GVSD - 17070	20/01/2024 16:05	21/01/2024 15:30	Meio ambiente - Vento	598

17738481	1	GVSD - 17070	20/01/2024 15:49	20/01/2024 22:04	Meio ambiente - Descarga Atmosférica	30
17846618	4	GVSD - 17070	20/01/2024 16:29	22/01/2024 19:21	Meio ambiente - Vento	354
17837964	5	GVSD - 17070	20/01/2024 16:30	21/01/2024 13:06	Meio ambiente - Vento	15
17837964	3	GVSD - 17070	20/01/2024 16:30	21/01/2024 11:59	Meio ambiente - Vento	7
17739590	1	GVSD - 17070	20/01/2024 17:48	21/01/2024 11:41	Meio ambiente - Vento	63
17758255	2	GVSD - 17070	20/01/2024 17:44	25/01/2024 19:53	Meio ambiente - Vento	45
17767006	1	GVSD - 17070	20/01/2024 17:08	28/01/2024 15:30	Meio ambiente - Vento	1
17737186	1	GVSD - 17070	20/01/2024 13:32	20/01/2024 14:55	Não classificada	1
17849771	15	GVSD - 17070	20/01/2024 16:29	22/01/2024 15:11	Meio ambiente - Vento	64
17847660	1	GVSD - 17070	20/01/2024 16:26	21/01/2024 00:53	Meio ambiente - Vento	849
17746205	2	GVSD - 17070	20/01/2024 16:44	21/01/2024 17:47	Meio ambiente - Vento	3
17847660	5	GVSD - 17070	20/01/2024 16:26	21/01/2024 12:31	Meio ambiente - Vento	179
17847654	6	GVSD - 17070	20/01/2024 16:26	20/01/2024 20:56	Meio ambiente - Vento	1273
17746206	1	GVSD - 17070	20/01/2024 17:03	22/01/2024 13:26	Meio ambiente - Vento	43
17847660	6	GVSD - 17070	20/01/2024 16:26	21/01/2024 13:42	Meio ambiente - Vento	35
17846618	2	GVSD - 17070	20/01/2024 16:29	21/01/2024 01:13	Meio ambiente - Vento	830
17849771	11	GVSD - 17070	20/01/2024 16:29	22/01/2024 10:22	Meio ambiente - Vento	783
17847661	4	GVSD - 17070	20/01/2024 16:26	23/01/2024 22:28	Meio ambiente - Vento	293
17838622	1	GVSD - 17070	20/01/2024 17:29	21/01/2024 00:37	Meio ambiente - Vento	150
17847660	3	GVSD - 17070	20/01/2024 16:26	21/01/2024 00:53	Meio ambiente - Vento	2
17847661	2	GVSD - 17070	20/01/2024 16:26	21/01/2024 22:54	Meio ambiente - Vento	1982
17849771	13	GVSD - 17070	20/01/2024 16:29	22/01/2024 13:56	Meio ambiente - Vento	151
17803860	4	GVSD - 17070	20/01/2024 16:35	21/01/2024 02:43	Meio ambiente - Vento	56
17802256	1	GVSD - 17070	20/01/2024 18:20	24/01/2024 14:36	Meio ambiente - Erosão	2
17847654	5	GVSD - 17070	20/01/2024 16:26	20/01/2024 20:56	Meio ambiente - Vento	3
17847660	2	GVSD - 17070	20/01/2024 16:26	21/01/2024 00:53	Meio ambiente - Vento	553
17738076	13	GVSD - 17070	20/01/2024 16:26	20/01/2024 19:02	Não classificada	1
17736976	1	GVSD - 17070	20/01/2024 10:51	20/01/2024 13:26	Meio ambiente - Vento	1
17746205	1	GVSD - 17070	20/01/2024 16:44	20/01/2024 17:03	Meio ambiente - Vento	43
17769586	11	GVSD - 17070	20/01/2024 16:52	22/01/2024 01:26	Meio ambiente - Vento	1
17738076	15	GVSD - 17070	20/01/2024 16:26	20/01/2024 19:02	Não classificada	3
17849771	10	GVSD - 17070	20/01/2024 16:29	21/01/2024 22:54	Meio ambiente - Vento	83
17849771	8	GVSD - 17070	20/01/2024 16:29	21/01/2024 18:27	Meio ambiente - Vento	1008
17849771	9	GVSD - 17070	20/01/2024 16:29	21/01/2024 19:17	Meio ambiente - Vento	16
17846618	3	GVSD - 17070	20/01/2024 16:29	21/01/2024 19:36	Meio ambiente - Vento	603
17738582	2	GVSD - 17070	20/01/2024 15:21	20/01/2024 22:57	Meio ambiente - Descarga Atmosférica	2
17738537	2	GVSD - 17070	20/01/2024 16:12	20/01/2024 16:23	Meio ambiente - Vento	348
17739468	1	GVSD - 17070	20/01/2024 17:12	21/01/2024 11:06	Meio ambiente - Vento	20
17738537	1	GVSD - 17070	20/01/2024 16:12	20/01/2024 16:23	Meio ambiente - Vento	1
17815980	5	GVSD - 17070	20/01/2024 20:51	21/01/2024 17:03	Meio ambiente - Vento	1
17844029	2	GVSD - 17070	20/01/2024 16:05	21/01/2024 15:30	Meio ambiente - Vento	8
17849771	14	GVSD - 17070	20/01/2024 16:29	22/01/2024 14:49	Meio ambiente - Vento	290
17784923	1	GVSD - 17070	20/01/2024 15:51	27/01/2024 19:11	Meio ambiente - Vento	14
17758255	1	GVSD - 17070	20/01/2024 17:44	25/01/2024 19:34	Meio ambiente - Vento	12
17755943	1	GVSD - 17070	20/01/2024 17:29	25/01/2024 11:12	Meio ambiente - Vento	1
17837461	1	GVSD - 17070	20/01/2024 16:42	22/01/2024 17:34	Meio ambiente - Vento	41
17748246	1	GVSD - 17070	20/01/2024 18:47	23/01/2024 15:17	Meio ambiente - Vento	28
17838310	5	GVSD - 17070	20/01/2024 16:29	22/01/2024 17:49	Meio ambiente - Vento	374
17744978	1	GVSD - 17070	20/01/2024 18:05	22/01/2024 13:51	Meio ambiente - Vento	14
17749050	1	GVSD - 17070	20/01/2024 19:30	23/01/2024 17:20	Meio ambiente - Vento	21
17849771	1	GVSD - 17070	20/01/2024 16:29	21/01/2024 08:28	Meio ambiente - Vento	72
17739321	1	GVSD - 17070	20/01/2024 18:28	21/01/2024 10:16	Meio ambiente - Descarga Atmosférica	2
17837442	2	GVSD - 17070	20/01/2024 16:27	21/01/2024 01:18	Meio ambiente - Vento	882
17846618	1	GVSD - 17070	20/01/2024 16:29	20/01/2024 20:37	Meio ambiente - Vento	468
17744978	3	GVSD - 17070	20/01/2024 18:05	22/01/2024 18:19	Meio ambiente - Vento	89
17849771	2	GVSD - 17070	20/01/2024 16:29	21/01/2024 10:54	Meio ambiente - Vento	1159
17748670	1	GVSD - 17070	20/01/2024 16:38	23/01/2024 16:45	Meio ambiente - Vento	17
17739783	1	GVSD - 17070	20/01/2024 16:34	21/01/2024 12:55	Meio ambiente - Vento	7
17844006	1	GVSD - 17070	20/01/2024 16:05	22/01/2024 12:52	Meio ambiente - Vento	55

17744978	2	GVSD - 17070	20/01/2024 18:05	22/01/2024 13:51	Meio ambiente - Vento	6
17838303	1	GVSD - 17070	20/01/2024 16:29	23/01/2024 07:10	Meio ambiente - Árvore ou Vegetação	89
17746519	1	GVSD - 17070	20/01/2024 16:45	23/01/2024 09:38	Meio ambiente - Árvore ou Vegetação	72
17849771	5	GVSD - 17070	20/01/2024 16:29	21/01/2024 15:14	Meio ambiente - Vento	125
17849771	4	GVSD - 17070	20/01/2024 16:29	21/01/2024 14:57	Meio ambiente - Vento	4780
17849771	3	GVSD - 17070	20/01/2024 16:29	21/01/2024 11:16	Meio ambiente - Vento	605
17847666	1	GVSD - 17070	20/01/2024 16:26	22/01/2024 08:26	Meio ambiente - Vento	55
17837455	7	GVSD - 17070	20/01/2024 16:42	23/01/2024 18:00	Meio ambiente - Vento	192
17838310	4	GVSD - 17070	20/01/2024 16:29	22/01/2024 01:42	Meio ambiente - Vento	399
17844029	7	GVSD - 17070	20/01/2024 16:05	21/01/2024 17:50	Meio ambiente - Vento	23
17784923	2	GVSD - 17070	20/01/2024 15:51	27/01/2024 19:11	Meio ambiente - Vento	80
17778574	23	GVSD - 17070	20/01/2024 16:43	20/01/2024 16:47	Meio ambiente - Vento	705
17778574	11	GVSD - 17070	20/01/2024 16:43	20/01/2024 16:47	Meio ambiente - Vento	1
17778574	10	GVSD - 17070	20/01/2024 16:43	20/01/2024 16:47	Meio ambiente - Vento	134
17778574	8	GVSD - 17070	20/01/2024 16:43	20/01/2024 16:47	Meio ambiente - Vento	3076
17778574	2	GVSD - 17070	20/01/2024 16:43	20/01/2024 16:47	Meio ambiente - Vento	15485
17778574	1	GVSD - 17070	20/01/2024 16:43	20/01/2024 16:47	Meio ambiente - Vento	92
17740800	2	GVSD - 17070	20/01/2024 16:40	21/01/2024 17:17	Meio ambiente - Vento	1
17740800	1	GVSD - 17070	20/01/2024 16:40	21/01/2024 17:17	Meio ambiente - Vento	42
17847688	1	GVSD - 17070	20/01/2024 16:26	22/01/2024 16:30	Meio ambiente - Vento	52
17847714	1	GVSD - 17070	20/01/2024 17:26	24/01/2024 05:13	Meio ambiente - Descarga Atmosférica	69
17747442	1	GVSD - 17070	20/01/2024 17:18	23/01/2024 13:22	Meio ambiente - Vento	123
17746944	1	GVSD - 17070	20/01/2024 17:04	23/01/2024 11:19	Meio ambiente - Vento	107
17745407	1	GVSD - 17070	20/01/2024 16:32	22/01/2024 20:41	Meio ambiente - Vento	675
17738537	4	GVSD - 17070	20/01/2024 16:12	20/01/2024 16:23	Meio ambiente - Vento	5
17847654	1	GVSD - 17070	20/01/2024 16:26	20/01/2024 20:56	Meio ambiente - Vento	1
17837444	1	GVSD - 17070	20/01/2024 16:34	21/01/2024 16:02	Meio ambiente - Vento	9064
17739389	5	GVSD - 17070	20/01/2024 18:42	21/01/2024 10:32	Não classificada	125
17739389	4	GVSD - 17070	20/01/2024 18:42	21/01/2024 10:32	Não classificada	115
17739389	3	GVSD - 17070	20/01/2024 18:42	21/01/2024 10:32	Não classificada	4
17739389	1	GVSD - 17070	20/01/2024 18:42	21/01/2024 10:32	Não classificada	4
17849771	6	GVSD - 17070	20/01/2024 16:29	21/01/2024 15:49	Meio ambiente - Vento	233
17739148	1	GVSD - 17070	20/01/2024 16:54	21/01/2024 09:00	Meio ambiente - Descarga Atmosférica	216
17844029	4	GVSD - 17070	20/01/2024 16:05	21/01/2024 17:50	Meio ambiente - Vento	856
17739835	1	GVSD - 17070	20/01/2024 18:15	21/01/2024 13:05	Meio ambiente - Vento	2
17741139	2	GVSD - 17070	20/01/2024 16:34	21/01/2024 18:04	Meio ambiente - Descarga Atmosférica	144
17741139	1	GVSD - 17070	20/01/2024 16:34	21/01/2024 18:04	Meio ambiente - Descarga Atmosférica	25
17844029	5	GVSD - 17070	20/01/2024 16:05	21/01/2024 17:50	Meio ambiente - Vento	359
17739685	1	GVSD - 17070	20/01/2024 22:13	21/01/2024 12:15	Meio ambiente - Vento	1
17848204	8	GVSD - 17070	20/01/2024 16:37	21/01/2024 21:03	Meio ambiente - Vento	5
17738582	1	GVSD - 17070	20/01/2024 15:21	20/01/2024 22:57	Meio ambiente - Descarga Atmosférica	43
17744504	1	GVSD - 17070	20/01/2024 21:25	22/01/2024 17:02	Meio ambiente - Vento	87
17847654	2	GVSD - 17070	20/01/2024 16:26	20/01/2024 20:56	Meio ambiente - Vento	1158
17739044	1	GVSD - 17070	20/01/2024 16:53	21/01/2024 08:27	Meio ambiente - Vento	179
17738998	1	GVSD - 17070	20/01/2024 16:36	21/01/2024 08:03	Meio ambiente - Vento	196
17743165	1	GVSD - 17070	20/01/2024 20:11	22/01/2024 12:39	Não classificada	2
17738491	1	GVSD - 17070	20/01/2024 17:19	20/01/2024 20:53	Meio ambiente - Descarga Atmosférica	236
17849771	16	GVSD - 17070	20/01/2024 16:29	23/01/2024 11:40	Meio ambiente - Vento	82
17739873	1	GVSD - 17070	20/01/2024 19:56	21/01/2024 13:19	Meio ambiente - Vento	2
17746420	1	GVSD - 17070	20/01/2024 16:51	23/01/2024 09:07	Meio ambiente - Vento	2
17745585	1	GVSD - 17070	21/01/2024 09:02	22/01/2024 21:27	Não classificada	69
17837457	2	GVSD - 17070	21/01/2024 01:21	22/01/2024 13:51	Meio ambiente - Vento	107
17837458	1	GVSD - 17070	21/01/2024 12:19	21/01/2024 16:44	Meio ambiente - Vento	197
17742383	1	GVSD - 17070	21/01/2024 14:22	21/01/2024 17:58	Meio ambiente - Vento	1
17837978	1	GVSD - 17070	21/01/2024 15:54	21/01/2024 16:01	Meio ambiente - Vento	7
17849774	2	GVSD - 17070	21/01/2024 23:30	22/01/2024 19:53	Meio ambiente - Vento	103
17849772	5	GVSD - 17070	21/01/2024 16:57	23/01/2024 21:30	Meio ambiente - Vento	150
17849772	3	GVSD - 17070	21/01/2024 16:57	21/01/2024 23:41	Meio ambiente - Vento	2625
17849772	1	GVSD - 17070	21/01/2024 16:57	21/01/2024 22:12	Meio ambiente - Vento	1813

17846620	4	GVSD - 17070	21/01/2024 15:37	23/01/2024 11:27	Meio ambiente - Vento	48
17846620	3	GVSD - 17070	21/01/2024 15:37	23/01/2024 08:49	Meio ambiente - Vento	40
17846619	1	GVSD - 17070	21/01/2024 01:55	21/01/2024 19:36	Meio ambiente - Vento	830
17744844	1	GVSD - 17070	21/01/2024 18:06	22/01/2024 17:46	Meio ambiente - Vento	61
17749700	1	GVSD - 17070	21/01/2024 16:51	23/01/2024 19:57	Meio ambiente - Vento	2
17752842	1	GVSD - 17070	21/01/2024 16:29	24/01/2024 15:24	Meio ambiente - Vento	3
17743607	1	GVSD - 17070	21/01/2024 18:41	22/01/2024 14:34	Meio ambiente - Vento	1
17754990	3	GVSD - 17070	21/01/2024 18:24	24/01/2024 17:53	Meio ambiente - Vento	18
17745585	2	GVSD - 17070	21/01/2024 09:02	22/01/2024 21:27	Não classificada	1
17741420	1	GVSD - 17070	21/01/2024 20:11	21/01/2024 20:43	Meio ambiente - Árvore ou Vegetação	141
17849772	4	GVSD - 17070	21/01/2024 16:57	23/01/2024 20:31	Meio ambiente - Vento	320
17742447	1	GVSD - 17070	21/01/2024 19:47	22/01/2024 09:54	Meio ambiente - Descarga Atmosférica	6
17744221	1	GVSD - 17070	21/01/2024 19:55	22/01/2024 16:05	Meio ambiente - Vento	3
17745411	2	GVSD - 17070	21/01/2024 10:47	22/01/2024 17:34	Meio ambiente - Vento	2
17846620	1	GVSD - 17070	21/01/2024 15:37	21/01/2024 18:23	Meio ambiente - Vento	739
17760140	1	GVSD - 17070	21/01/2024 19:35	26/01/2024 13:38	Meio ambiente - Vento	3
17742906	1	GVSD - 17070	21/01/2024 19:25	22/01/2024 11:35	Meio ambiente - Vento	138
17849774	1	GVSD - 17070	21/01/2024 23:30	22/01/2024 11:05	Meio ambiente - Vento	8334
17742385	1	GVSD - 17070	21/01/2024 14:26	21/01/2024 14:36	Meio ambiente - Vento	1161
17742386	7	GVSD - 17070	21/01/2024 17:58	21/01/2024 20:31	Meio ambiente - Vento	908
17837457	1	GVSD - 17070	21/01/2024 01:21	21/01/2024 02:51	Meio ambiente - Vento	605
17757514	2	GVSD - 17070	21/01/2024 12:30	25/01/2024 17:23	Meio ambiente - Vento	22
17757514	1	GVSD - 17070	21/01/2024 12:30	24/01/2024 15:57	Meio ambiente - Vento	14
17754988	1	GVSD - 17070	21/01/2024 15:52	24/01/2024 17:20	Meio ambiente - Vento	2
17849773	2	GVSD - 17070	21/01/2024 16:59	21/01/2024 19:49	Meio ambiente - Vento	2215
17740908	1	GVSD - 17070	21/01/2024 11:09	21/01/2024 17:31	Meio ambiente - Vento	37
17754044	1	GVSD - 17070	21/01/2024 19:07	24/01/2024 18:25	Não classificada	1
17746176	1	GVSD - 17070	21/01/2024 02:02	21/01/2024 03:26	Meio ambiente - Vento	3705
17750462	2	GVSD - 17070	21/01/2024 08:10	23/01/2024 18:15	Meio ambiente - Vento	13
17749250	1	GVSD - 17070	21/01/2024 16:37	23/01/2024 17:59	Meio ambiente - Vento	1
17749936	1	GVSD - 17070	21/01/2024 06:55	23/01/2024 21:17	Meio ambiente - Descarga Atmosférica	8
17746177	1	GVSD - 17070	21/01/2024 02:38	22/01/2024 16:41	Meio ambiente - Vento	248
17764251	3	GVSD - 17070	21/01/2024 12:42	22/01/2024 14:16	Meio ambiente - Vento	6
17847223	21	GVSD - 17070	21/01/2024 22:37	22/01/2024 13:58	Meio ambiente - Árvore ou Vegetação	957
17748006	4	GVSD - 17070	21/01/2024 05:10	21/01/2024 17:12	Meio ambiente - Vento	631
17750462	1	GVSD - 17070	21/01/2024 08:10	23/01/2024 18:15	Meio ambiente - Vento	94
17742386	5	GVSD - 17070	21/01/2024 17:58	21/01/2024 19:56	Meio ambiente - Vento	114
17764251	2	GVSD - 17070	21/01/2024 12:42	22/01/2024 14:16	Meio ambiente - Vento	442
17758015	2	GVSD - 17070	21/01/2024 06:25	25/01/2024 18:50	Meio ambiente - Vento	2
17758015	1	GVSD - 17070	21/01/2024 06:25	23/01/2024 13:53	Meio ambiente - Vento	13
17753919	1	GVSD - 17070	21/01/2024 14:56	24/01/2024 18:12	Meio ambiente - Vento	1
17748287	1	GVSD - 17070	21/01/2024 07:19	23/01/2024 15:10	Meio ambiente - Vento	80
17844509	1	GVSD - 17070	21/01/2024 16:34	23/01/2024 08:35	Meio ambiente - Vento	325
17745259	1	GVSD - 17070	21/01/2024 14:12	22/01/2024 18:30	Meio ambiente - Árvore ou Vegetação	67
17847223	17	GVSD - 17070	21/01/2024 22:37	21/01/2024 23:03	Meio ambiente - Árvore ou Vegetação	175
17743906	1	GVSD - 17070	21/01/2024 22:32	22/01/2024 15:12	Meio ambiente - Vento	1
17754990	2	GVSD - 17070	21/01/2024 18:24	22/01/2024 19:47	Meio ambiente - Vento	1
17754990	1	GVSD - 17070	21/01/2024 18:24	22/01/2024 19:47	Meio ambiente - Vento	24
17748980	1	GVSD - 17070	21/01/2024 16:31	22/01/2024 14:36	Meio ambiente - Vento	32
17764251	1	GVSD - 17070	21/01/2024 12:42	22/01/2024 13:54	Meio ambiente - Vento	72
17743900	2	GVSD - 17070	21/01/2024 18:26	22/01/2024 15:21	Meio ambiente - Vento	4
17742068	1	GVSD - 17070	21/01/2024 18:29	22/01/2024 07:45	Meio ambiente - Vento	61
17849773	1	GVSD - 17070	21/01/2024 16:59	21/01/2024 19:17	Meio ambiente - Vento	824
17843021	1	GVSD - 17070	21/01/2024 14:10	23/01/2024 02:33	Meio ambiente - Descarga Atmosférica	425
17742383	2	GVSD - 17070	21/01/2024 14:22	21/01/2024 17:58	Meio ambiente - Vento	1407
17848214	2	GVSD - 17070	21/01/2024 21:04	21/01/2024 23:18	Meio ambiente - Vento	5
17742386	9	GVSD - 17070	21/01/2024 17:58	21/01/2024 23:48	Meio ambiente - Vento	212
17742257	1	GVSD - 17070	21/01/2024 23:11	22/01/2024 08:54	Meio ambiente - Vento	81
17847223	23	GVSD - 17070	21/01/2024 22:37	22/01/2024 13:58	Meio ambiente - Árvore ou Vegetação	1

17847223	22	GVSD - 17070	21/01/2024 22:37	22/01/2024 13:58	Meio ambiente - Árvore ou Vegetação	2
17847223	20	GVSD - 17070	21/01/2024 22:37	22/01/2024 13:58	Meio ambiente - Árvore ou Vegetação	1
17847223	19	GVSD - 17070	21/01/2024 22:37	21/01/2024 23:03	Meio ambiente - Árvore ou Vegetação	13
17847223	18	GVSD - 17070	21/01/2024 22:37	21/01/2024 23:03	Meio ambiente - Árvore ou Vegetação	73
17847223	16	GVSD - 17070	21/01/2024 22:37	21/01/2024 23:03	Meio ambiente - Árvore ou Vegetação	76
17847223	14	GVSD - 17070	21/01/2024 22:37	21/01/2024 22:40	Meio ambiente - Árvore ou Vegetação	16
17847223	13	GVSD - 17070	21/01/2024 22:37	21/01/2024 22:40	Meio ambiente - Árvore ou Vegetação	1781
17847223	11	GVSD - 17070	21/01/2024 22:37	21/01/2024 22:40	Meio ambiente - Árvore ou Vegetação	14
17847223	10	GVSD - 17070	21/01/2024 22:37	21/01/2024 22:40	Meio ambiente - Árvore ou Vegetação	32
17847223	9	GVSD - 17070	21/01/2024 22:37	21/01/2024 22:40	Meio ambiente - Árvore ou Vegetação	8
17748438	1	GVSD - 17070	21/01/2024 18:09	23/01/2024 13:01	Meio ambiente - Vento	28
17742133	1	GVSD - 17070	21/01/2024 21:38	22/01/2024 08:14	Meio ambiente - Vento	36
17755472	1	GVSD - 17070	21/01/2024 21:24	25/01/2024 09:23	Não classificada	1
17753559	1	GVSD - 17070	21/01/2024 17:55	24/01/2024 17:18	Não classificada	1
17743905	1	GVSD - 17070	21/01/2024 21:00	22/01/2024 15:05	Meio ambiente - Vento	1
17750314	1	GVSD - 17070	21/01/2024 20:49	24/01/2024 01:10	Meio ambiente - Vento	6
17846453	1	GVSD - 17070	21/01/2024 20:18	24/01/2024 13:18	Meio ambiente - Vento	48
17787706	1	GVSD - 17070	21/01/2024 20:04	22/01/2024 14:38	Meio ambiente - Descarga Atmosférica	13
17742187	1	GVSD - 17070	21/01/2024 20:00	22/01/2024 08:35	Meio ambiente - Vento	107
17751969	1	GVSD - 17070	21/01/2024 19:54	24/01/2024 12:20	Meio ambiente - Descarga Atmosférica	2
17741796	1	GVSD - 17070	21/01/2024 16:13	21/01/2024 23:15	Meio ambiente - Vento	176
17745051	1	GVSD - 17070	21/01/2024 19:37	22/01/2024 18:38	Meio ambiente - Árvore ou Vegetação	1
17744949	1	GVSD - 17070	21/01/2024 19:22	22/01/2024 18:18	Meio ambiente - Descarga Atmosférica	1
17750464	1	GVSD - 17070	21/01/2024 11:26	24/01/2024 02:40	Não classificada	3
17849772	2	GVSD - 17070	21/01/2024 16:57	21/01/2024 23:40	Meio ambiente - Vento	1835
17837977	1	GVSD - 17070	21/01/2024 13:07	21/01/2024 17:50	Meio ambiente - Vento	12
17837977	2	GVSD - 17070	21/01/2024 13:07	22/01/2024 20:25	Meio ambiente - Vento	3
17742711	2	GVSD - 17070	21/01/2024 18:45	22/01/2024 10:59	Meio ambiente - Vento	7
17748969	1	GVSD - 17070	21/01/2024 18:40	23/01/2024 17:04	Meio ambiente - Vento	4
17749044	1	GVSD - 17070	21/01/2024 18:34	23/01/2024 17:27	Meio ambiente - Descarga Atmosférica	1
17741437	1	GVSD - 17070	21/01/2024 18:31	21/01/2024 20:28	Meio ambiente - Descarga Atmosférica	137
17743900	1	GVSD - 17070	21/01/2024 18:26	22/01/2024 15:21	Meio ambiente - Vento	3
17749536	1	GVSD - 17070	21/01/2024 18:19	23/01/2024 19:15	Meio ambiente - Vento	2
17752843	1	GVSD - 17070	21/01/2024 17:53	24/01/2024 15:01	Meio ambiente - Descarga Atmosférica	1
17746576	1	GVSD - 17070	21/01/2024 17:49	23/01/2024 09:45	Meio ambiente - Vento	4
17748360	1	GVSD - 17070	21/01/2024 17:44	23/01/2024 15:30	Meio ambiente - Vento	11
17744843	1	GVSD - 17070	21/01/2024 17:41	22/01/2024 17:51	Meio ambiente - Árvore ou Vegetação	83
17742097	1	GVSD - 17070	21/01/2024 16:59	21/01/2024 22:10	Meio ambiente - Vento	9466
17742096	1	GVSD - 17070	21/01/2024 16:09	21/01/2024 22:10	Meio ambiente - Vento	43
17748023	1	GVSD - 17070	21/01/2024 17:26	23/01/2024 14:40	Não classificada	64
17743601	1	GVSD - 17070	21/01/2024 16:54	22/01/2024 14:27	Meio ambiente - Vento	48
17749430	4	GVSD - 17070	21/01/2024 16:29	22/01/2024 02:12	Meio ambiente - Vento	7
17749431	1	GVSD - 17070	21/01/2024 16:36	21/01/2024 16:46	Meio ambiente - Vento	10615
17742592	1	GVSD - 17070	21/01/2024 16:29	22/01/2024 10:29	Meio ambiente - Vento	263
17749430	7	GVSD - 17070	21/01/2024 16:29	22/01/2024 19:21	Meio ambiente - Vento	139
17749430	6	GVSD - 17070	21/01/2024 16:29	22/01/2024 06:21	Meio ambiente - Vento	132
17749430	5	GVSD - 17070	21/01/2024 16:29	22/01/2024 02:31	Meio ambiente - Vento	355
17749430	3	GVSD - 17070	21/01/2024 16:29	22/01/2024 02:12	Meio ambiente - Vento	2627
17749430	2	GVSD - 17070	21/01/2024 16:29	22/01/2024 01:57	Meio ambiente - Vento	210
17749430	1	GVSD - 17070	21/01/2024 16:29	22/01/2024 01:41	Meio ambiente - Vento	1078
17746041	1	GVSD - 17070	21/01/2024 15:36	23/01/2024 01:33	Meio ambiente - Descarga Atmosférica	1
17740588	1	GVSD - 17070	21/01/2024 08:35	21/01/2024 16:18	Meio ambiente - Descarga Atmosférica	11
17837474	1	GVSD - 17070	21/01/2024 16:34	21/01/2024 22:02	Meio ambiente - Vento	30
17787368	1	GVSD - 17070	21/01/2024 14:57	22/01/2024 18:45	Meio ambiente - Vento	19
17741052	1	GVSD - 17070	21/01/2024 14:45	21/01/2024 18:28	Meio ambiente - Vento	1
17742386	8	GVSD - 17070	21/01/2024 17:58	21/01/2024 20:50	Meio ambiente - Vento	173
17742386	6	GVSD - 17070	21/01/2024 17:58	21/01/2024 20:31	Meio ambiente - Vento	1
17742385	5	GVSD - 17070	21/01/2024 14:26	21/01/2024 19:50	Meio ambiente - Vento	66
17742385	4	GVSD - 17070	21/01/2024 14:26	21/01/2024 17:33	Meio ambiente - Vento	495

17742385	3	GVSD - 17070	21/01/2024 14:26	21/01/2024 14:36	Meio ambiente - Vento	240
17742385	2	GVSD - 17070	21/01/2024 14:26	21/01/2024 14:36	Meio ambiente - Vento	25
17742384	2	GVSD - 17070	21/01/2024 14:24	21/01/2024 17:18	Meio ambiente - Vento	12
17742384	1	GVSD - 17070	21/01/2024 14:24	21/01/2024 17:18	Meio ambiente - Vento	67
17745258	1	GVSD - 17070	21/01/2024 09:33	22/01/2024 18:30	Meio ambiente - Árvore ou Vegetação	13
17837982	2	GVSD - 17070	21/01/2024 16:06	21/01/2024 19:52	Meio ambiente - Vento	7
17751967	1	GVSD - 17070	21/01/2024 13:31	24/01/2024 12:15	Não classificada	85
17742644	1	GVSD - 17070	21/01/2024 13:27	22/01/2024 10:40	Meio ambiente - Descarga Atmosférica	2
17756700	1	GVSD - 17070	21/01/2024 12:20	25/01/2024 13:50	Meio ambiente - Vento	5
17784676	1	GVSD - 17070	21/01/2024 11:25	21/01/2024 16:35	Meio ambiente - Vento	117
17748750	1	GVSD - 17070	21/01/2024 10:48	23/01/2024 16:33	Meio ambiente - Descarga Atmosférica	1
17745411	1	GVSD - 17070	21/01/2024 10:47	22/01/2024 17:34	Meio ambiente - Vento	2
17740657	1	GVSD - 17070	21/01/2024 10:33	21/01/2024 16:19	Meio ambiente - Árvore ou Vegetação	34
17752315	1	GVSD - 17070	21/01/2024 16:00	24/01/2024 13:41	Não classificada	4
17839867	1	GVSD - 17070	21/01/2024 09:33	23/01/2024 07:34	Meio ambiente - Vento	16
17743009	1	GVSD - 17070	21/01/2024 08:10	22/01/2024 11:02	Meio ambiente - Descarga Atmosférica	1
17739122	1	GVSD - 17070	21/01/2024 06:53	21/01/2024 08:37	Meio ambiente - Vento	88
17740301	1	GVSD - 17070	21/01/2024 07:44	21/01/2024 15:13	Meio ambiente - Vento	8
17739407	1	GVSD - 17070	21/01/2024 07:38	21/01/2024 10:37	Meio ambiente - Vento	198
17739749	1	GVSD - 17070	21/01/2024 06:09	21/01/2024 12:38	Meio ambiente - Vento	1
17748006	3	GVSD - 17070	21/01/2024 05:10	21/01/2024 11:47	Meio ambiente - Vento	930
17748006	2	GVSD - 17070	21/01/2024 05:10	21/01/2024 10:59	Meio ambiente - Vento	5700
17748006	1	GVSD - 17070	21/01/2024 05:10	21/01/2024 05:23	Meio ambiente - Vento	1518
17746176	2	GVSD - 17070	21/01/2024 02:02	21/01/2024 03:26	Meio ambiente - Vento	7
17746604	1	GVSD - 17070	21/01/2024 01:26	21/01/2024 10:16	Meio ambiente - Vento	30
17847223	12	GVSD - 17070	21/01/2024 22:37	21/01/2024 22:40	Meio ambiente - Árvore ou Vegetação	16
17846620	2	GVSD - 17070	21/01/2024 15:37	22/01/2024 19:21	Meio ambiente - Vento	168
17749454	1	GVSD - 17070	22/01/2024 10:18	23/01/2024 19:00	Meio ambiente - Vento	132
17750939	1	GVSD - 17070	22/01/2024 22:36	24/01/2024 09:19	Meio ambiente - Vento	65
17751732	2	GVSD - 17070	22/01/2024 22:35	24/01/2024 11:41	Meio ambiente - Vento	5
17751573	4	GVSD - 17070	22/01/2024 15:04	23/01/2024 17:55	Meio ambiente - Vento	97
17745235	1	GVSD - 17070	22/01/2024 10:44	22/01/2024 19:40	Meio ambiente - Árvore ou Vegetação	57
17849775	1	GVSD - 17070	22/01/2024 09:43	22/01/2024 15:10	Meio ambiente - Vento	85
17761937	2	GVSD - 17070	22/01/2024 12:14	26/01/2024 20:49	Meio ambiente - Vento	8
17752451	1	GVSD - 17070	22/01/2024 15:25	24/01/2024 14:09	Meio ambiente - Vento	1
17745440	1	GVSD - 17070	22/01/2024 09:58	22/01/2024 17:21	Meio ambiente - Descarga Atmosférica	2
17753368	1	GVSD - 17070	22/01/2024 06:20	24/01/2024 16:00	Meio ambiente - Vento	246
17847184	1	GVSD - 17070	22/01/2024 23:11	22/01/2024 23:30	Meio ambiente - Vento	3
17764253	2	GVSD - 17070	22/01/2024 13:35	22/01/2024 14:16	Meio ambiente - Vento	442
17790265	1	GVSD - 17070	22/01/2024 07:42	23/01/2024 10:45	Meio ambiente - Vento	95
17753368	2	GVSD - 17070	22/01/2024 06:20	24/01/2024 16:00	Meio ambiente - Vento	29
17748455	1	GVSD - 17070	22/01/2024 20:18	23/01/2024 15:44	Meio ambiente - Árvore ou Vegetação	81
17838316	1	GVSD - 17070	22/01/2024 09:56	22/01/2024 10:00	Meio ambiente - Vento	175
17824175	1	GVSD - 17070	22/01/2024 09:15	25/01/2024 01:46	Meio ambiente - Vento	3
17751732	1	GVSD - 17070	22/01/2024 22:35	24/01/2024 11:41	Meio ambiente - Vento	6
17746722	1	GVSD - 17070	22/01/2024 11:29	23/01/2024 10:27	Meio ambiente - Descarga Atmosférica	86
17746481	1	GVSD - 17070	22/01/2024 19:11	23/01/2024 09:24	Meio ambiente - Árvore ou Vegetação	57
17849776	1	GVSD - 17070	22/01/2024 11:01	22/01/2024 11:26	Meio ambiente - Vento	520
17750935	1	GVSD - 17070	22/01/2024 17:20	24/01/2024 09:22	Não classificada	1
17751573	2	GVSD - 17070	22/01/2024 15:04	23/01/2024 17:55	Meio ambiente - Vento	1
17844920	2	GVSD - 17070	22/01/2024 14:35	22/01/2024 15:01	Meio ambiente - Vento	20
17747690	1	GVSD - 17070	22/01/2024 18:53	23/01/2024 13:33	Meio ambiente - Vento	20
17751427	1	GVSD - 17070	22/01/2024 08:22	23/01/2024 18:46	Meio ambiente - Vento	6
17844921	1	GVSD - 17070	22/01/2024 16:22	22/01/2024 16:58	Meio ambiente - Vento	57
17749159	1	GVSD - 17070	22/01/2024 20:19	23/01/2024 17:58	Meio ambiente - Vento	3
17790266	1	GVSD - 17070	22/01/2024 23:17	23/01/2024 05:31	Meio ambiente - Descarga Atmosférica	137
17747543	1	GVSD - 17070	22/01/2024 23:14	23/01/2024 13:30	Meio ambiente - Vento	14
17847184	2	GVSD - 17070	22/01/2024 23:11	22/01/2024 23:30	Meio ambiente - Vento	1869
17746753	1	GVSD - 17070	22/01/2024 22:51	23/01/2024 10:16	Meio ambiente - Descarga Atmosférica	236

17838592	5	GVSD - 17070	22/01/2024 16:44	22/01/2024 17:17	Não classificada	2043
17838592	3	GVSD - 17070	22/01/2024 16:44	22/01/2024 17:17	Não classificada	146
17751418	2	GVSD - 17070	22/01/2024 08:20	22/01/2024 23:50	Meio ambiente - Vento	9
17751418	1	GVSD - 17070	22/01/2024 08:20	22/01/2024 23:50	Meio ambiente - Vento	473
17760723	1	GVSD - 17070	22/01/2024 18:33	26/01/2024 15:36	Meio ambiente - Árvore ou Vegetação	2
17751573	3	GVSD - 17070	22/01/2024 15:04	23/01/2024 17:55	Meio ambiente - Vento	16
17751573	1	GVSD - 17070	22/01/2024 15:04	22/01/2024 23:47	Meio ambiente - Vento	63
17838592	4	GVSD - 17070	22/01/2024 16:44	22/01/2024 17:17	Não classificada	2343
17748695	1	GVSD - 17070	22/01/2024 20:32	23/01/2024 16:20	Não classificada	103
17746081	1	GVSD - 17070	22/01/2024 21:25	23/01/2024 04:04	Meio ambiente - Vento	691
17747541	1	GVSD - 17070	22/01/2024 20:25	23/01/2024 13:09	Meio ambiente - Vento	3
17759768	1	GVSD - 17070	22/01/2024 18:39	26/01/2024 11:40	Meio ambiente - Vento	1
17746076	1	GVSD - 17070	22/01/2024 18:04	23/01/2024 03:11	Meio ambiente - Descarga Atmosférica	39
17763347	1	GVSD - 17070	22/01/2024 14:39	27/01/2024 14:10	Meio ambiente - Árvore ou Vegetação	1
17754989	1	GVSD - 17070	22/01/2024 19:50	24/01/2024 17:20	Meio ambiente - Vento	2
17753582	1	GVSD - 17070	22/01/2024 17:43	24/01/2024 17:21	Meio ambiente - Descarga Atmosférica	2
17749262	1	GVSD - 17070	22/01/2024 08:07	23/01/2024 18:00	Meio ambiente - Vento	13
17746887	1	GVSD - 17070	22/01/2024 16:56	23/01/2024 10:52	Meio ambiente - Descarga Atmosférica	59
17746073	1	GVSD - 17070	22/01/2024 16:54	23/01/2024 03:00	Meio ambiente - Descarga Atmosférica	155
17744928	1	GVSD - 17070	22/01/2024 17:04	22/01/2024 17:55	Meio ambiente - Árvore ou Vegetação	37
17767007	1	GVSD - 17070	22/01/2024 17:20	28/01/2024 15:30	Meio ambiente - Vento	1
17838592	6	GVSD - 17070	22/01/2024 16:44	22/01/2024 17:17	Não classificada	15
17838592	2	GVSD - 17070	22/01/2024 16:44	22/01/2024 17:17	Não classificada	94
17838592	1	GVSD - 17070	22/01/2024 16:44	22/01/2024 17:17	Não classificada	43
17749120	1	GVSD - 17070	22/01/2024 16:13	23/01/2024 17:38	Meio ambiente - Descarga Atmosférica	1
17747857	1	GVSD - 17070	22/01/2024 15:48	23/01/2024 14:04	Meio ambiente - Árvore ou Vegetação	1
17743756	1	GVSD - 17070	22/01/2024 01:47	22/01/2024 14:58	Meio ambiente - Vento	5
17748982	1	GVSD - 17070	22/01/2024 13:55	23/01/2024 17:11	Meio ambiente - Descarga Atmosférica	2
17745441	1	GVSD - 17070	22/01/2024 10:18	22/01/2024 20:32	Meio ambiente - Vento	83
17843051	1	GVSD - 17070	22/01/2024 11:38	22/01/2024 17:50	Meio ambiente - Vento	101
17751723	1	GVSD - 17070	22/01/2024 13:12	24/01/2024 11:41	Meio ambiente - Descarga Atmosférica	1
17745199	1	GVSD - 17070	22/01/2024 12:57	22/01/2024 19:11	Meio ambiente - Vento	19
17748059	1	GVSD - 17070	22/01/2024 12:45	23/01/2024 14:41	Meio ambiente - Vento	1
17757792	1	GVSD - 17070	22/01/2024 11:59	25/01/2024 17:03	Meio ambiente - Vento	66
17761937	1	GVSD - 17070	22/01/2024 12:14	26/01/2024 20:49	Meio ambiente - Vento	23
17751722	1	GVSD - 17070	22/01/2024 11:50	24/01/2024 11:28	Meio ambiente - Vento	26
17764253	3	GVSD - 17070	22/01/2024 13:35	22/01/2024 14:16	Meio ambiente - Vento	6
17764253	1	GVSD - 17070	22/01/2024 13:35	22/01/2024 13:54	Meio ambiente - Vento	72
17764252	1	GVSD - 17070	22/01/2024 12:31	22/01/2024 13:41	Meio ambiente - Vento	100
17743801	1	GVSD - 17070	22/01/2024 10:31	22/01/2024 14:59	Meio ambiente - Vento	456
17744433	1	GVSD - 17070	22/01/2024 09:56	22/01/2024 16:21	Meio ambiente - Árvore ou Vegetação	1
17748050	1	GVSD - 17070	22/01/2024 09:54	23/01/2024 14:50	Meio ambiente - Vento	3
17751725	1	GVSD - 17070	22/01/2024 14:14	24/01/2024 11:44	Não classificada	4
17747846	1	GVSD - 17070	22/01/2024 09:16	23/01/2024 13:50	Meio ambiente - Vento	7
17853374	1	GVSD - 17070	22/01/2024 09:06	22/01/2024 14:20	Meio ambiente - Descarga Atmosférica	224
17748224	1	GVSD - 17070	22/01/2024 08:43	23/01/2024 14:58	Meio ambiente - Vento	1
17744863	1	GVSD - 17070	22/01/2024 08:42	22/01/2024 17:43	Meio ambiente - Descarga Atmosférica	1
17748673	1	GVSD - 17070	22/01/2024 10:42	23/01/2024 16:45	Meio ambiente - Vento	246
17748671	1	GVSD - 17070	22/01/2024 08:57	23/01/2024 16:45	Meio ambiente - Vento	62
17746071	1	GVSD - 17070	22/01/2024 08:34	23/01/2024 02:47	Meio ambiente - Descarga Atmosférica	101
17745325	1	GVSD - 17070	22/01/2024 08:27	22/01/2024 17:14	Meio ambiente - Vento	1
17747843	1	GVSD - 17070	22/01/2024 08:07	23/01/2024 13:54	Meio ambiente - Vento	1
17837459	1	GVSD - 17070	22/01/2024 15:45	22/01/2024 16:00	Meio ambiente - Vento	55
17750932	1	GVSD - 17070	22/01/2024 07:55	24/01/2024 09:24	Meio ambiente - Descarga Atmosférica	48
17746876	1	GVSD - 17070	22/01/2024 07:28	23/01/2024 10:47	Meio ambiente - Descarga Atmosférica	36
17846621	1	GVSD - 17070	22/01/2024 19:26	22/01/2024 19:32	Meio ambiente - Vento	354
17742289	1	GVSD - 17070	22/01/2024 07:08	22/01/2024 09:03	Não classificada	65
17744226	1	GVSD - 17070	22/01/2024 02:01	22/01/2024 16:04	Meio ambiente - Vento	148
17744417	1	GVSD - 17070	22/01/2024 06:59	22/01/2024 16:27	Meio ambiente - Descarga Atmosférica	32

17747531	1	GVSD - 17070	22/01/2024 16:15	22/01/2024 16:30	Meio ambiente - Vento	263
17747530	1	GVSD - 17070	22/01/2024 07:04	23/01/2024 13:08	Meio ambiente - Vento	74
17744415	1	GVSD - 17070	22/01/2024 06:34	22/01/2024 16:40	Meio ambiente - Vento	5
17744058	3	GVSD - 17070	22/01/2024 06:21	22/01/2024 15:29	Não classificada	133
17744058	2	GVSD - 17070	22/01/2024 06:21	22/01/2024 15:29	Não classificada	173
17744058	1	GVSD - 17070	22/01/2024 06:21	22/01/2024 15:29	Não classificada	1
17749046	1	GVSD - 17070	22/01/2024 05:05	23/01/2024 17:23	Meio ambiente - Vento	113
17742546	1	GVSD - 17070	22/01/2024 04:58	22/01/2024 10:16	Meio ambiente - Descarga Atmosférica	2
17753576	1	GVSD - 17070	22/01/2024 00:08	24/01/2024 17:20	Meio ambiente - Descarga Atmosférica	1
17844920	3	GVSD - 17070	22/01/2024 14:35	22/01/2024 15:01	Meio ambiente - Vento	1168
17844920	1	GVSD - 17070	22/01/2024 14:35	22/01/2024 15:01	Meio ambiente - Vento	371
17844919	1	GVSD - 17070	22/01/2024 10:08	25/01/2024 18:43	Meio ambiente - Vento	54
17838592	7	GVSD - 17070	22/01/2024 16:44	22/01/2024 17:17	Não classificada	61
17749046	2	GVSD - 17070	22/01/2024 05:05	23/01/2024 17:23	Meio ambiente - Vento	74
17749432	2	GVSD - 17070	22/01/2024 02:18	22/01/2024 02:30	Meio ambiente - Vento	7
17749432	1	GVSD - 17070	22/01/2024 02:18	22/01/2024 02:30	Meio ambiente - Vento	3705
17837475	1	GVSD - 17070	22/01/2024 13:39	22/01/2024 23:15	Meio ambiente - Vento	30
17742387	2	GVSD - 17070	22/01/2024 04:56	22/01/2024 09:42	Meio ambiente - Vento	338
17742387	1	GVSD - 17070	22/01/2024 04:56	22/01/2024 09:42	Meio ambiente - Vento	67
17745260	1	GVSD - 17070	22/01/2024 15:57	22/01/2024 18:30	Meio ambiente - Árvore ou Vegetação	1
17750580	1	GVSD - 17070	22/01/2024 14:57	24/01/2024 08:11	Não classificada	31
17824175	2	GVSD - 17070	22/01/2024 09:15	04/02/2024 17:31	Meio ambiente - Vento	5
17746207	1	GVSD - 17070	22/01/2024 11:54	22/01/2024 12:58	Meio ambiente - Vento	3
17746178	2	GVSD - 17070	22/01/2024 16:53	22/01/2024 17:02	Meio ambiente - Vento	7
17746178	1	GVSD - 17070	22/01/2024 16:53	22/01/2024 17:02	Meio ambiente - Vento	4060
17732496	1	GVST - 15333	19/01/2024 04:13	19/01/2024 08:12	Não classificada	54
17803862	1	GVST - 15333	20/01/2024 22:13	21/01/2024 19:00	Meio ambiente - Vento	189
17769586	11	GVST - 15333	20/01/2024 16:52	22/01/2024 01:26	Meio ambiente - Vento	45
17769586	7	GVST - 15333	20/01/2024 16:52	22/01/2024 01:26	Meio ambiente - Vento	1297
17769586	4	GVST - 15333	20/01/2024 16:52	20/01/2024 20:14	Meio ambiente - Vento	1305
17769586	3	GVST - 15333	20/01/2024 16:52	20/01/2024 17:34	Meio ambiente - Vento	1
17769586	2	GVST - 15333	20/01/2024 16:52	20/01/2024 17:34	Meio ambiente - Vento	629
17769586	1	GVST - 15333	20/01/2024 16:52	20/01/2024 17:09	Meio ambiente - Vento	5242
17769586	6	GVST - 15333	20/01/2024 16:52	21/01/2024 17:29	Meio ambiente - Vento	2351
17803860	4	GVST - 15333	20/01/2024 16:35	21/01/2024 02:43	Meio ambiente - Vento	12
17815980	2	GVST - 15333	20/01/2024 20:51	21/01/2024 17:03	Meio ambiente - Vento	9
17744502	1	GVST - 15333	20/01/2024 16:39	20/01/2024 16:50	Meio ambiente - Vento	634
17769586	8	GVST - 15333	20/01/2024 16:52	22/01/2024 01:26	Meio ambiente - Vento	9
17769586	5	GVST - 15333	20/01/2024 16:52	21/01/2024 16:35	Meio ambiente - Vento	27
17744502	2	GVST - 15333	20/01/2024 16:39	20/01/2024 16:50	Meio ambiente - Vento	3
17769586	10	GVST - 15333	20/01/2024 16:52	22/01/2024 01:26	Meio ambiente - Vento	35
17769586	12	GVST - 15333	20/01/2024 16:52	22/01/2024 01:26	Meio ambiente - Vento	1
17815980	7	GVST - 15333	20/01/2024 20:51	21/01/2024 17:03	Meio ambiente - Vento	20
17769586	13	GVST - 15333	20/01/2024 16:52	22/01/2024 01:26	Meio ambiente - Vento	21
17769586	14	GVST - 15333	20/01/2024 16:52	22/01/2024 01:29	Meio ambiente - Vento	1288
17744502	3	GVST - 15333	20/01/2024 16:39	20/01/2024 16:50	Meio ambiente - Vento	1
17815980	4	GVST - 15333	20/01/2024 20:51	21/01/2024 17:03	Meio ambiente - Vento	35
17750455	2	GVST - 15333	20/01/2024 17:06	24/01/2024 05:10	Meio ambiente - Árvore ou Vegetação	33
17750455	1	GVST - 15333	20/01/2024 17:06	22/01/2024 17:10	Meio ambiente - Árvore ou Vegetação	28
17769586	9	GVST - 15333	20/01/2024 16:52	22/01/2024 01:26	Meio ambiente - Vento	18
17768294	1	GVST - 15333	20/01/2024 17:49	21/01/2024 02:48	Meio ambiente - Vento	5242
17740289	1	GVST - 15333	20/01/2024 17:32	21/01/2024 15:11	Meio ambiente - Árvore ou Vegetação	10
17796180	1	GVST - 15333	20/01/2024 16:59	21/01/2024 14:39	Meio ambiente - Vento	31
17815983	1	GVST - 15333	20/01/2024 23:54	21/01/2024 17:03	Meio ambiente - Vento	23
17815980	6	GVST - 15333	20/01/2024 20:51	21/01/2024 17:03	Meio ambiente - Vento	1
17815980	5	GVST - 15333	20/01/2024 20:51	21/01/2024 17:03	Meio ambiente - Vento	44
17815980	3	GVST - 15333	20/01/2024 20:51	21/01/2024 17:03	Meio ambiente - Vento	18
17815980	1	GVST - 15333	20/01/2024 20:51	21/01/2024 17:03	Meio ambiente - Vento	1261
17815979	1	GVST - 15333	20/01/2024 16:35	21/01/2024 17:03	Meio ambiente - Vento	8



17768296	5	GVST - 15333	21/01/2024 18:04	22/01/2024 13:04	Meio ambiente - Vento	139
17768296	4	GVST - 15333	21/01/2024 18:04	22/01/2024 02:43	Meio ambiente - Vento	1
17768296	2	GVST - 15333	21/01/2024 18:04	22/01/2024 01:57	Meio ambiente - Vento	341
17768295	2	GVST - 15333	21/01/2024 03:19	21/01/2024 16:46	Meio ambiente - Vento	70
17768296	1	GVST - 15333	21/01/2024 18:04	21/01/2024 18:50	Meio ambiente - Vento	1305
17768296	3	GVST - 15333	21/01/2024 18:04	22/01/2024 02:43	Meio ambiente - Vento	149
17740691	1	GVST - 15333	21/01/2024 15:56	21/01/2024 16:45	Meio ambiente - Vento	31
17743600	1	GVST - 15333	21/01/2024 14:31	22/01/2024 14:35	Meio ambiente - Árvore ou Vegetação	141
17741834	1	GVST - 15333	21/01/2024 11:43	21/01/2024 23:58	Meio ambiente - Vento	7
17768295	1	GVST - 15333	21/01/2024 03:19	21/01/2024 04:20	Meio ambiente - Vento	3977
17838621	1	GVSU - 15332	20/01/2024 17:29	21/01/2024 22:30	Meio ambiente - Vento	273
17739319	1	GVSU - 15332	20/01/2024 16:54	21/01/2024 10:13	Meio ambiente - Vento	227
17741267	1	GVSU - 15332	20/01/2024 16:45	21/01/2024 19:18	Meio ambiente - Vento	94
17738849	1	GVSU - 15332	20/01/2024 16:42	21/01/2024 03:36	Meio ambiente - Descarga Atmosférica	375
17744820	1	GVSU - 15332	20/01/2024 17:22	22/01/2024 18:03	Meio ambiente - Vento	51
17837964	3	GVSU - 15332	20/01/2024 16:30	21/01/2024 11:59	Meio ambiente - Vento	4035
17803860	4	GVSU - 15332	20/01/2024 16:35	21/01/2024 02:43	Meio ambiente - Vento	3570
17803860	3	GVSU - 15332	20/01/2024 16:35	21/01/2024 02:13	Meio ambiente - Vento	84
17803860	1	GVSU - 15332	20/01/2024 16:35	20/01/2024 23:04	Meio ambiente - Vento	6
17848204	11	GVSU - 15332	20/01/2024 16:37	23/01/2024 00:12	Meio ambiente - Vento	76
17778594	1	GVSU - 15332	20/01/2024 17:21	21/01/2024 00:55	Meio ambiente - Vento	1848
17778591	2	GVSU - 15332	20/01/2024 16:43	21/01/2024 17:06	Meio ambiente - Vento	947
17838310	1	GVSU - 15332	20/01/2024 16:29	20/01/2024 19:11	Meio ambiente - Vento	6
17768294	1	GVSU - 15332	20/01/2024 17:49	21/01/2024 02:48	Meio ambiente - Vento	2
17837974	2	GVSU - 15332	20/01/2024 18:24	21/01/2024 18:15	Meio ambiente - Vento	376
17837964	7	GVSU - 15332	20/01/2024 16:30	22/01/2024 22:47	Meio ambiente - Vento	774
17837964	6	GVSU - 15332	20/01/2024 16:30	21/01/2024 13:07	Meio ambiente - Vento	93
17846618	3	GVSU - 15332	20/01/2024 16:29	21/01/2024 19:36	Meio ambiente - Vento	72
17846618	2	GVSU - 15332	20/01/2024 16:29	21/01/2024 01:13	Meio ambiente - Vento	8
17837964	4	GVSU - 15332	20/01/2024 16:30	21/01/2024 13:06	Meio ambiente - Vento	87
17769586	1	GVSU - 15332	20/01/2024 16:52	20/01/2024 17:09	Meio ambiente - Vento	2
17778591	1	GVSU - 15332	20/01/2024 16:43	20/01/2024 17:20	Meio ambiente - Vento	1848
17837964	5	GVSU - 15332	20/01/2024 16:30	21/01/2024 13:06	Meio ambiente - Vento	390
17837964	2	GVSU - 15332	20/01/2024 16:30	21/01/2024 02:11	Meio ambiente - Vento	198
17848204	1	GVSU - 15332	20/01/2024 16:37	21/01/2024 01:05	Meio ambiente - Vento	202
17796180	2	GVSU - 15332	20/01/2024 16:59	21/01/2024 20:13	Meio ambiente - Vento	126
17803860	2	GVSU - 15332	20/01/2024 16:35	20/01/2024 23:38	Meio ambiente - Vento	7
17848204	6	GVSU - 15332	20/01/2024 16:37	21/01/2024 18:21	Meio ambiente - Vento	48
17848204	3	GVSU - 15332	20/01/2024 16:37	21/01/2024 10:50	Meio ambiente - Vento	837
17744821	1	GVSU - 15332	20/01/2024 19:30	20/01/2024 19:42	Meio ambiente - Vento	3063
17848204	10	GVSU - 15332	20/01/2024 16:37	22/01/2024 19:30	Meio ambiente - Vento	256
17848204	5	GVSU - 15332	20/01/2024 16:37	21/01/2024 17:14	Meio ambiente - Vento	102
17848204	2	GVSU - 15332	20/01/2024 16:37	21/01/2024 10:44	Meio ambiente - Vento	1136
17837964	1	GVSU - 15332	20/01/2024 16:30	20/01/2024 18:00	Meio ambiente - Vento	883
17846618	1	GVSU - 15332	20/01/2024 16:29	20/01/2024 20:37	Meio ambiente - Vento	24
17746212	1	GVSU - 15332	20/01/2024 16:35	21/01/2024 13:48	Meio ambiente - Vento	592
17746213	1	GVSU - 15332	20/01/2024 16:50	22/01/2024 03:08	Meio ambiente - Vento	160
17838622	1	GVSU - 15332	20/01/2024 17:29	21/01/2024 00:37	Meio ambiente - Vento	2171
17848204	8	GVSU - 15332	20/01/2024 16:37	21/01/2024 21:03	Meio ambiente - Vento	1589
17848204	9	GVSU - 15332	20/01/2024 16:37	21/01/2024 23:08	Meio ambiente - Vento	390
17848204	4	GVSU - 15332	20/01/2024 16:37	21/01/2024 12:52	Meio ambiente - Vento	1861
17848204	7	GVSU - 15332	20/01/2024 16:37	21/01/2024 21:02	Meio ambiente - Vento	2
17739791	1	GVSU - 15332	20/01/2024 19:38	21/01/2024 12:44	Não classificada	404
17837974	1	GVSU - 15332	20/01/2024 18:24	21/01/2024 11:59	Meio ambiente - Vento	507
17796180	3	GVSU - 15332	20/01/2024 16:59	21/01/2024 21:28	Meio ambiente - Vento	242
17796180	1	GVSU - 15332	20/01/2024 16:59	21/01/2024 14:39	Meio ambiente - Vento	3698
17741141	1	GVSU - 15332	20/01/2024 17:07	21/01/2024 18:33	Meio ambiente - Vento	57
17848214	3	GVSU - 15332	21/01/2024 21:04	22/01/2024 00:03	Meio ambiente - Vento	953
17837982	4	GVSU - 15332	21/01/2024 16:06	22/01/2024 19:40	Meio ambiente - Vento	85

17837982	3	GVSU - 15332	21/01/2024 16:06	21/01/2024 21:11	Meio ambiente - Vento	127
17837982	2	GVSU - 15332	21/01/2024 16:06	21/01/2024 19:52	Meio ambiente - Vento	966
17837982	1	GVSU - 15332	21/01/2024 16:06	21/01/2024 16:58	Meio ambiente - Vento	1380
17846619	1	GVSU - 15332	21/01/2024 01:55	21/01/2024 19:36	Meio ambiente - Vento	8
17751266	1	GVSU - 15332	21/01/2024 21:37	22/01/2024 15:00	Meio ambiente - Descarga Atmosférica	3
17837982	5	GVSU - 15332	21/01/2024 16:06	23/01/2024 18:40	Meio ambiente - Vento	63
17846620	2	GVSU - 15332	21/01/2024 15:37	22/01/2024 19:21	Meio ambiente - Vento	15
17743885	1	GVSU - 15332	21/01/2024 10:52	22/01/2024 15:07	Meio ambiente - Vento	76
17752443	1	GVSU - 15332	21/01/2024 08:03	24/01/2024 13:58	Meio ambiente - Vento	3
17837989	1	GVSU - 15332	21/01/2024 17:08	21/01/2024 17:12	Meio ambiente - Vento	1380
17837986	1	GVSU - 15332	21/01/2024 17:01	21/01/2024 17:06	Meio ambiente - Vento	1380
17747536	1	GVSU - 15332	21/01/2024 18:19	22/01/2024 17:25	Meio ambiente - Vento	351
17746789	1	GVSU - 15332	21/01/2024 13:08	23/01/2024 10:55	Meio ambiente - Árvore ou Vegetação	50
17848214	2	GVSU - 15332	21/01/2024 21:04	21/01/2024 23:18	Meio ambiente - Vento	604
17744853	1	GVSU - 15332	21/01/2024 18:18	22/01/2024 18:00	Meio ambiente - Inundação	364
17741860	1	GVSU - 15332	21/01/2024 22:23	22/01/2024 00:28	Meio ambiente - Vento	947
17752316	1	GVSU - 15332	21/01/2024 12:05	24/01/2024 14:05	Meio ambiente - Vento	33
17745053	1	GVSU - 15332	21/01/2024 21:34	22/01/2024 18:43	Meio ambiente - Vento	47
17837977	1	GVSU - 15332	21/01/2024 13:07	21/01/2024 17:50	Meio ambiente - Vento	318
17837977	2	GVSU - 15332	21/01/2024 13:07	22/01/2024 20:25	Meio ambiente - Vento	72
17741029	1	GVSU - 15332	21/01/2024 12:44	21/01/2024 18:22	Meio ambiente - Vento	528
17748966	1	GVSU - 15332	21/01/2024 17:17	22/01/2024 15:00	Meio ambiente - Vento	47
17848213	1	GVSU - 15332	21/01/2024 13:11	21/01/2024 18:21	Meio ambiente - Vento	311
17848214	4	GVSU - 15332	21/01/2024 21:04	22/01/2024 22:00	Meio ambiente - Vento	32
17741104	1	GVSU - 15332	21/01/2024 16:32	21/01/2024 18:22	Meio ambiente - Vento	91
17740691	1	GVSU - 15332	21/01/2024 15:56	21/01/2024 16:45	Meio ambiente - Vento	3373
17768295	1	GVSU - 15332	21/01/2024 03:19	21/01/2024 04:20	Meio ambiente - Vento	2
17748012	1	GVSU - 15332	21/01/2024 07:24	23/01/2024 14:35	Meio ambiente - Descarga Atmosférica	92
17743739	1	GVSU - 15332	21/01/2024 09:37	22/01/2024 14:55	Meio ambiente - Vento	1
17740819	1	GVSU - 15332	21/01/2024 07:34	21/01/2024 17:10	Meio ambiente - Vento	280
17741402	1	GVSU - 15332	21/01/2024 06:33	21/01/2024 20:11	Meio ambiente - Vento	236
17741154	1	GVSU - 15332	21/01/2024 05:30	21/01/2024 18:49	Meio ambiente - Vento	32
17748006	4	GVSU - 15332	21/01/2024 05:10	21/01/2024 17:12	Meio ambiente - Vento	12
17748006	2	GVSU - 15332	21/01/2024 05:10	21/01/2024 10:59	Meio ambiente - Vento	81
17746604	2	GVSU - 15332	21/01/2024 01:26	22/01/2024 19:08	Meio ambiente - Vento	66
17746604	1	GVSU - 15332	21/01/2024 01:26	21/01/2024 10:16	Meio ambiente - Vento	1065
17846620	1	GVSU - 15332	21/01/2024 15:37	21/01/2024 18:23	Meio ambiente - Vento	64
17837978	1	GVSU - 15332	21/01/2024 15:54	21/01/2024 16:01	Meio ambiente - Vento	2621
17848218	1	GVSU - 15332	22/01/2024 13:45	22/01/2024 17:15	Meio ambiente - Vento	250
17754992	1	GVSU - 15332	22/01/2024 22:08	24/01/2024 11:51	Meio ambiente - Vento	33
17751415	1	GVSU - 15332	22/01/2024 18:31	22/01/2024 21:11	Meio ambiente - Vento	316
17789899	1	GVSU - 15332	22/01/2024 07:08	23/01/2024 03:10	Meio ambiente - Vento	117
17807598	2	GVSU - 15332	22/01/2024 21:39	23/01/2024 02:06	Meio ambiente - Descarga Atmosférica	89
17840816	1	GVSU - 15332	22/01/2024 20:48	22/01/2024 21:09	Meio ambiente - Vento	204
17790266	1	GVSU - 15332	22/01/2024 23:17	23/01/2024 05:31	Meio ambiente - Descarga Atmosférica	6
17840816	2	GVSU - 15332	22/01/2024 20:48	23/01/2024 03:01	Meio ambiente - Vento	510
17789850	1	GVSU - 15332	22/01/2024 15:14	23/01/2024 03:26	Meio ambiente - Vento	239
17744974	1	GVSU - 15332	22/01/2024 11:35	22/01/2024 18:11	Meio ambiente - Vento	94
17751414	1	GVSU - 15332	22/01/2024 07:46	22/01/2024 21:11	Meio ambiente - Vento	126
17751267	1	GVSU - 15332	22/01/2024 13:13	22/01/2024 15:00	Meio ambiente - Descarga Atmosférica	6
17746875	1	GVSU - 15332	22/01/2024 06:15	23/01/2024 10:51	Meio ambiente - Vento	108
17751411	1	GVSU - 15332	22/01/2024 09:37	22/01/2024 11:57	Meio ambiente - Vento	52
17745262	1	GVSU - 15332	22/01/2024 09:23	22/01/2024 19:36	Meio ambiente - Vento	76
17807598	1	GVSU - 15332	22/01/2024 21:39	23/01/2024 01:44	Meio ambiente - Descarga Atmosférica	373
17807597	2	GVSU - 15332	22/01/2024 09:16	23/01/2024 01:44	Meio ambiente - Descarga Atmosférica	93
17807597	1	GVSU - 15332	22/01/2024 09:16	22/01/2024 12:09	Meio ambiente - Descarga Atmosférica	851
17747014	1	GVSU - 15332	22/01/2024 07:56	23/01/2024 11:11	Meio ambiente - Vento	20
17747329	1	GVSU - 15332	22/01/2024 06:56	23/01/2024 12:31	Meio ambiente - Árvore ou Vegetação	8
17744415	1	GVSU - 15332	22/01/2024 06:34	22/01/2024 16:40	Meio ambiente - Vento	572

17746536	1	GVSU - 15332	22/01/2024 23:33	23/01/2024 09:27	Meio ambiente - Árvore ou Vegetação	58
17837993	1	GVSU - 15332	22/01/2024 03:32	22/01/2024 18:43	Meio ambiente - Vento	314
17800750	1	IAD - 15331	20/01/2024 19:26	20/01/2024 19:36	Meio ambiente - Árvore ou Vegetação	1
17737425	1	IAD - 15331	20/01/2024 12:49	20/01/2024 15:59	Meio ambiente - Árvore ou Vegetação	1
17778612	4	IAD - 15331	21/01/2024 11:44	21/01/2024 16:24	Meio ambiente - Vento	2
17778612	9	IAD - 15331	21/01/2024 11:44	21/01/2024 22:45	Meio ambiente - Vento	35
17778613	4	IAD - 15331	21/01/2024 18:33	21/01/2024 19:14	Meio ambiente - Vento	284
17778613	2	IAD - 15331	21/01/2024 18:33	21/01/2024 19:14	Meio ambiente - Vento	68
17740682	1	IAD - 15331	21/01/2024 15:27	21/01/2024 16:55	Meio ambiente - Vento	2
17778613	3	IAD - 15331	21/01/2024 18:33	21/01/2024 19:14	Meio ambiente - Vento	2
17778613	1	IAD - 15331	21/01/2024 18:33	21/01/2024 19:14	Meio ambiente - Vento	2
17778612	8	IAD - 15331	21/01/2024 11:44	21/01/2024 22:45	Meio ambiente - Vento	1
17778612	7	IAD - 15331	21/01/2024 11:44	21/01/2024 16:24	Meio ambiente - Vento	30
17778612	5	IAD - 15331	21/01/2024 11:44	21/01/2024 16:24	Meio ambiente - Vento	2
17778612	3	IAD - 15331	21/01/2024 11:44	21/01/2024 15:15	Meio ambiente - Vento	254
17778612	2	IAD - 15331	21/01/2024 11:44	21/01/2024 15:15	Meio ambiente - Vento	2
17778612	1	IAD - 15331	21/01/2024 11:44	21/01/2024 15:15	Meio ambiente - Vento	66
17739700	1	IAD - 15331	21/01/2024 11:09	21/01/2024 12:16	Meio ambiente - Descarga Atmosférica	1
17739131	1	IAD - 15331	21/01/2024 07:54	21/01/2024 08:48	Meio ambiente - Vento	32
17743830	1	IAD - 15331	22/01/2024 12:58	22/01/2024 14:41	Meio ambiente - Árvore ou Vegetação	13
17746259	1	IAD - 15331	22/01/2024 22:23	23/01/2024 08:04	Não classificada	1
17746806	1	IAD - 15331	22/01/2024 23:02	23/01/2024 10:31	Meio ambiente - Árvore ou Vegetação	1
17742137	1	IAD - 15331	22/01/2024 05:54	22/01/2024 08:06	Não classificada	14
17735606	1	IANU - 15651	19/01/2024 17:07	20/01/2024 01:54	Não classificada	4
17738499	1	IANU - 15651	20/01/2024 17:09	20/01/2024 21:47	Meio ambiente - Vento	52
17740116	1	IANU - 15651	20/01/2024 17:12	21/01/2024 08:49	Meio ambiente - Árvore ou Vegetação	1
17737564	1	IANU - 15651	20/01/2024 08:34	20/01/2024 16:33	Não classificada	1
17738498	1	IANU - 15651	20/01/2024 17:09	20/01/2024 21:46	Meio ambiente - Vento	12
17738499	2	IANU - 15651	20/01/2024 17:09	20/01/2024 21:47	Meio ambiente - Vento	749
17738754	1	IANU - 15651	20/01/2024 17:03	21/01/2024 00:06	Meio ambiente - Árvore ou Vegetação	31
17740088	1	IANU - 15651	21/01/2024 13:09	21/01/2024 14:19	Meio ambiente - Árvore ou Vegetação	696
17740117	1	IANU - 15651	21/01/2024 07:39	21/01/2024 08:49	Meio ambiente - Árvore ou Vegetação	13
17742925	1	IANU - 15651	22/01/2024 09:12	22/01/2024 11:37	Não classificada	4
17816004	3	IBAD - 17028	19/01/2024 20:02	20/01/2024 15:20	Meio ambiente - Descarga Atmosférica	3
17735522	1	IBAD - 17028	19/01/2024 17:21	20/01/2024 00:11	Meio ambiente - Descarga Atmosférica	125
17732723	1	IBAD - 17028	19/01/2024 07:28	19/01/2024 09:44	Não classificada	311
17732886	1	IBAD - 17028	19/01/2024 06:56	19/01/2024 10:31	Meio ambiente - Árvore ou Vegetação	7
17732718	1	IBAD - 17028	19/01/2024 06:47	19/01/2024 09:45	Meio ambiente - Descarga Atmosférica	1
17737316	1	IBAD - 17028	20/01/2024 09:38	20/01/2024 15:36	Não classificada	1
17816008	1	IBAD - 17028	20/01/2024 17:28	20/01/2024 17:43	Meio ambiente - Descarga Atmosférica	2
17737370	1	IBAD - 17028	20/01/2024 11:24	20/01/2024 15:42	Meio ambiente - Descarga Atmosférica	1
17816008	2	IBAD - 17028	20/01/2024 17:28	20/01/2024 17:43	Meio ambiente - Descarga Atmosférica	1821
17816008	3	IBAD - 17028	20/01/2024 17:28	20/01/2024 17:43	Meio ambiente - Descarga Atmosférica	1
17741927	2	IBAD - 17028	21/01/2024 21:32	22/01/2024 01:30	Não classificada	273
17741927	1	IBAD - 17028	21/01/2024 21:32	22/01/2024 01:30	Não classificada	388
17740792	1	IBAD - 17028	21/01/2024 15:13	21/01/2024 17:25	Meio ambiente - Descarga Atmosférica	13
17748088	2	IBAD - 17028	22/01/2024 21:35	23/01/2024 14:43	Meio ambiente - Árvore ou Vegetação	7
17744871	1	IBAD - 17028	22/01/2024 16:21	22/01/2024 16:26	Meio ambiente - Descarga Atmosférica	282
17748088	1	IBAD - 17028	22/01/2024 21:35	22/01/2024 22:21	Meio ambiente - Árvore ou Vegetação	25
17748087	2	IBAD - 17028	22/01/2024 21:14	23/01/2024 14:43	Meio ambiente - Árvore ou Vegetação	99
17748087	1	IBAD - 17028	22/01/2024 21:14	22/01/2024 21:35	Meio ambiente - Árvore ou Vegetação	32
17748086	2	IBAD - 17028	22/01/2024 18:51	23/01/2024 14:43	Meio ambiente - Árvore ou Vegetação	101
17748086	1	IBAD - 17028	22/01/2024 18:51	22/01/2024 21:14	Meio ambiente - Árvore ou Vegetação	131
17744871	2	IBAD - 17028	22/01/2024 16:21	22/01/2024 16:26	Meio ambiente - Descarga Atmosférica	87
17744870	2	IBAD - 17028	22/01/2024 14:03	22/01/2024 14:12	Meio ambiente - Descarga Atmosférica	87
17744870	1	IBAD - 17028	22/01/2024 14:03	22/01/2024 14:12	Meio ambiente - Descarga Atmosférica	282
17744869	1	IBAD - 17028	22/01/2024 07:17	22/01/2024 16:14	Meio ambiente - Descarga Atmosférica	15
17748086	3	IBAD - 17028	22/01/2024 18:51	23/01/2024 14:43	Meio ambiente - Árvore ou Vegetação	87
17737408	1	IBAS - 17042	20/01/2024 09:57	20/01/2024 15:57	Não classificada	3

17749727	2	IBAS - 17042	20/01/2024 21:14	21/01/2024 18:05	Meio ambiente - Vento	139
17749727	1	IBAS - 17042	20/01/2024 21:14	21/01/2024 18:05	Meio ambiente - Vento	2
17749727	3	IBAS - 17042	20/01/2024 21:14	23/01/2024 20:39	Meio ambiente - Vento	1
17741422	1	IBAS - 17042	20/01/2024 21:41	21/01/2024 20:23	Meio ambiente - Descarga Atmosférica	3
17741192	1	IBAS - 17042	21/01/2024 14:33	21/01/2024 19:04	Meio ambiente - Árvore ou Vegetação	3
17740904	1	IBAS - 17042	21/01/2024 08:26	21/01/2024 17:28	Meio ambiente - Descarga Atmosférica	1
17746289	1	IBAS - 17042	22/01/2024 18:31	23/01/2024 08:19	Meio ambiente - Vento	3
17749728	1	IBAS - 17042	22/01/2024 11:33	22/01/2024 14:00	Meio ambiente - Vento	52
17740538	1	IBTM - 16341	21/01/2024 11:24	21/01/2024 16:09	Meio ambiente - Árvore ou Vegetação	401
17735165	1	IBYD - 15327	19/01/2024 18:11	19/01/2024 21:29	Meio ambiente - Descarga Atmosférica	1
17732933	1	IBYD - 15327	19/01/2024 09:12	19/01/2024 10:42	Meio ambiente - Descarga Atmosférica	1
17739088	1	IBYD - 15327	19/01/2024 15:26	21/01/2024 08:56	Meio ambiente - Descarga Atmosférica	3
17733240	1	IBYD - 15327	19/01/2024 08:01	19/01/2024 12:23	Meio ambiente - Descarga Atmosférica	1
17735757	1	IBYD - 15327	19/01/2024 16:19	20/01/2024 07:48	Não classificada	3
17740180	1	IBYD - 15327	20/01/2024 19:47	21/01/2024 14:46	Meio ambiente - Descarga Atmosférica	1
17798614	1	IBYD - 15327	20/01/2024 15:29	20/01/2024 20:15	Meio ambiente - Descarga Atmosférica	22
17736968	1	IBYD - 15327	20/01/2024 08:51	20/01/2024 14:08	Não classificada	1
17737330	1	IBYD - 15327	20/01/2024 14:08	20/01/2024 15:33	Não classificada	9
17738378	1	IBYD - 15327	20/01/2024 14:43	20/01/2024 21:44	Meio ambiente - Descarga Atmosférica	53
17738556	1	IBYD - 15327	20/01/2024 17:16	20/01/2024 22:47	Não classificada	13
17745231	4	IBYD - 15327	21/01/2024 15:24	21/01/2024 22:13	Meio ambiente - Árvore ou Vegetação	2
17745231	3	IBYD - 15327	21/01/2024 15:24	21/01/2024 22:13	Meio ambiente - Árvore ou Vegetação	2
17745231	2	IBYD - 15327	21/01/2024 15:24	21/01/2024 20:33	Meio ambiente - Árvore ou Vegetação	19
17745231	6	IBYD - 15327	21/01/2024 15:24	22/01/2024 07:13	Meio ambiente - Árvore ou Vegetação	2
17775210	2	IBYD - 15327	21/01/2024 11:11	21/01/2024 12:51	Não classificada	376
17775209	6	IBYD - 15327	21/01/2024 08:49	21/01/2024 13:43	Não classificada	66
17775209	2	IBYD - 15327	21/01/2024 08:49	21/01/2024 10:24	Não classificada	340
17775209	1	IBYD - 15327	21/01/2024 08:49	21/01/2024 10:24	Não classificada	68
17745231	8	IBYD - 15327	21/01/2024 15:24	22/01/2024 10:45	Meio ambiente - Árvore ou Vegetação	6
17745231	7	IBYD - 15327	21/01/2024 15:24	22/01/2024 10:45	Meio ambiente - Árvore ou Vegetação	13
17745231	5	IBYD - 15327	21/01/2024 15:24	22/01/2024 07:13	Meio ambiente - Árvore ou Vegetação	27
17745231	1	IBYD - 15327	21/01/2024 15:24	21/01/2024 20:33	Meio ambiente - Árvore ou Vegetação	6
17742958	1	IBYD - 15327	21/01/2024 13:24	22/01/2024 11:44	Não classificada	1
17739846	1	IBYD - 15327	21/01/2024 09:11	21/01/2024 13:13	Não classificada	1
17739803	1	IBYD - 15327	21/01/2024 08:36	21/01/2024 12:44	Não classificada	1
17739664	1	IBYD - 15327	21/01/2024 06:05	21/01/2024 12:00	Não classificada	26
17775210	3	IBYD - 15327	21/01/2024 11:11	21/01/2024 12:51	Não classificada	1
17775210	1	IBYD - 15327	21/01/2024 11:11	21/01/2024 12:51	Não classificada	34
17775209	8	IBYD - 15327	21/01/2024 08:49	22/01/2024 11:20	Não classificada	12
17775209	7	IBYD - 15327	21/01/2024 08:49	21/01/2024 15:27	Não classificada	26
17775209	5	IBYD - 15327	21/01/2024 08:49	21/01/2024 11:26	Não classificada	49
17775209	4	IBYD - 15327	21/01/2024 08:49	21/01/2024 11:26	Não classificada	1
17775209	3	IBYD - 15327	21/01/2024 08:49	21/01/2024 11:26	Não classificada	184
17747187	1	IBYD - 15327	22/01/2024 18:14	23/01/2024 11:51	Meio ambiente - Descarga Atmosférica	6
17745234	3	IBYD - 15327	22/01/2024 15:52	22/01/2024 16:47	Meio ambiente - Árvore ou Vegetação	3
17745233	4	IBYD - 15327	22/01/2024 11:03	22/01/2024 15:52	Meio ambiente - Árvore ou Vegetação	5
17743915	1	IBYD - 15327	22/01/2024 07:57	22/01/2024 15:14	Meio ambiente - Descarga Atmosférica	1
17745234	2	IBYD - 15327	22/01/2024 15:52	22/01/2024 16:47	Meio ambiente - Árvore ou Vegetação	15
17745233	3	IBYD - 15327	22/01/2024 11:03	22/01/2024 15:20	Meio ambiente - Árvore ou Vegetação	5
17745233	1	IBYD - 15327	22/01/2024 11:03	22/01/2024 14:37	Meio ambiente - Árvore ou Vegetação	8
17745232	2	IBYD - 15327	22/01/2024 10:45	22/01/2024 11:40	Meio ambiente - Árvore ou Vegetação	2
17745232	1	IBYD - 15327	22/01/2024 10:45	22/01/2024 11:40	Meio ambiente - Árvore ou Vegetação	2
17745233	2	IBYD - 15327	22/01/2024 11:03	22/01/2024 14:37	Meio ambiente - Árvore ou Vegetação	1
17775211	1	IBYD - 15327	22/01/2024 08:50	22/01/2024 11:20	Não classificada	26
17735119	1	IGPD - 15324	19/01/2024 17:24	19/01/2024 21:10	Meio ambiente - Vento	474
17844292	3	IGPD - 15324	19/01/2024 17:23	19/01/2024 17:37	Meio ambiente - Vento	6
17844292	2	IGPD - 15324	19/01/2024 17:23	19/01/2024 17:37	Meio ambiente - Vento	2
17844292	6	IGPD - 15324	19/01/2024 17:23	20/01/2024 14:20	Meio ambiente - Vento	1
17844292	5	IGPD - 15324	19/01/2024 17:23	19/01/2024 22:58	Meio ambiente - Vento	34



17825534	1	IGPD - 15324	19/01/2024 16:59	19/01/2024 21:04	Não classificada	892
17844292	4	IGPD - 15324	19/01/2024 17:23	19/01/2024 21:31	Meio ambiente - Vento	1066
17735518	1	IGPD - 15324	19/01/2024 17:12	20/01/2024 00:14	Meio ambiente - Árvore ou Vegetação	84
17735041	1	IGPD - 15324	19/01/2024 16:22	19/01/2024 20:42	Meio ambiente - Descarga Atmosférica	713
17741648	1	IGPD - 15324	19/01/2024 22:07	20/01/2024 11:45	Meio ambiente - Árvore ou Vegetação	135
17736031	1	IGPD - 15324	19/01/2024 20:52	20/01/2024 09:32	Meio ambiente - Vento	94
17741599	1	IGPD - 15324	19/01/2024 19:33	21/01/2024 19:00	Meio ambiente - Vento	7
17737337	1	IGPD - 15324	19/01/2024 17:35	20/01/2024 15:52	Meio ambiente - Vento	18
17825534	4	IGPD - 15324	19/01/2024 16:59	20/01/2024 18:34	Não classificada	362
17739378	1	IGPD - 15324	19/01/2024 17:46	21/01/2024 10:33	Meio ambiente - Vento	2
17825534	3	IGPD - 15324	19/01/2024 16:59	19/01/2024 22:02	Não classificada	66
17825534	2	IGPD - 15324	19/01/2024 16:59	19/01/2024 21:04	Não classificada	4
17825530	3	IGPD - 15324	19/01/2024 16:59	19/01/2024 19:59	Não classificada	1154
17825530	2	IGPD - 15324	19/01/2024 16:59	19/01/2024 19:59	Não classificada	492
17825530	1	IGPD - 15324	19/01/2024 16:59	19/01/2024 19:59	Não classificada	6
17737765	1	IGPD - 15324	19/01/2024 17:50	20/01/2024 17:34	Meio ambiente - Vento	6
17825535	1	IGPD - 15324	19/01/2024 18:55	20/01/2024 18:34	Não classificada	170
17844292	1	IGPD - 15324	19/01/2024 17:23	19/01/2024 17:35	Meio ambiente - Vento	623
17793039	1	IGPD - 15324	19/01/2024 22:09	20/01/2024 01:24	Meio ambiente - Vento	801
17735369	1	IGPD - 15324	19/01/2024 16:51	19/01/2024 20:39	Meio ambiente - Vento	3576
17735370	1	IGPD - 15324	19/01/2024 16:59	19/01/2024 22:45	Meio ambiente - Vento	73
17807853	1	IGPD - 15324	19/01/2024 17:16	20/01/2024 14:19	Meio ambiente - Árvore ou Vegetação	27
17739320	1	IGPD - 15324	20/01/2024 17:32	21/01/2024 10:09	Meio ambiente - Vento	34
17737532	1	IGPD - 15324	20/01/2024 15:02	20/01/2024 16:31	Meio ambiente - Vento	1
17843512	1	IGPD - 15324	20/01/2024 17:17	21/01/2024 15:34	Meio ambiente - Vento	16
17844294	1	IGPD - 15324	20/01/2024 14:05	20/01/2024 14:20	Meio ambiente - Vento	1100
17825536	5	IGPD - 15324	20/01/2024 02:53	21/01/2024 13:10	Não classificada	2
17736756	1	IGPD - 15324	20/01/2024 07:49	20/01/2024 13:17	Meio ambiente - Vento	9
17741650	1	IGPD - 15324	20/01/2024 15:02	20/01/2024 16:06	Meio ambiente - Árvore ou Vegetação	14
17741649	1	IGPD - 15324	20/01/2024 12:26	20/01/2024 16:06	Meio ambiente - Árvore ou Vegetação	3576
17825540	2	IGPD - 15324	20/01/2024 20:27	21/01/2024 17:06	Não classificada	311
17825540	1	IGPD - 15324	20/01/2024 20:27	21/01/2024 17:06	Não classificada	107
17825536	3	IGPD - 15324	20/01/2024 02:53	20/01/2024 03:30	Não classificada	354
17825536	2	IGPD - 15324	20/01/2024 02:53	20/01/2024 03:30	Não classificada	2014
17825536	1	IGPD - 15324	20/01/2024 02:53	20/01/2024 03:30	Não classificada	1
17738193	1	IGPD - 15324	20/01/2024 08:35	20/01/2024 14:51	Meio ambiente - Vento	25
17739034	1	IGPD - 15324	20/01/2024 07:10	21/01/2024 08:31	Não classificada	76
17736965	1	IGPD - 15324	20/01/2024 08:36	20/01/2024 14:06	Meio ambiente - Árvore ou Vegetação	85
17825536	4	IGPD - 15324	20/01/2024 02:53	21/01/2024 13:10	Não classificada	143
17740537	1	IGPD - 15324	20/01/2024 20:35	21/01/2024 15:32	Meio ambiente - Árvore ou Vegetação	35
17825541	2	IGPD - 15324	21/01/2024 10:58	21/01/2024 13:42	Não classificada	1
17825541	4	IGPD - 15324	21/01/2024 10:58	21/01/2024 13:42	Não classificada	43
17825541	3	IGPD - 15324	21/01/2024 10:58	21/01/2024 13:42	Não classificada	84
17825541	1	IGPD - 15324	21/01/2024 10:58	21/01/2024 11:35	Não classificada	26
17744845	1	IGPD - 15324	21/01/2024 18:44	22/01/2024 18:02	Meio ambiente - Descarga Atmosférica	6
17746240	1	IGPD - 15324	21/01/2024 18:37	23/01/2024 08:07	Meio ambiente - Descarga Atmosférica	2
17741189	1	IGPD - 15324	21/01/2024 13:54	21/01/2024 18:39	Meio ambiente - Árvore ou Vegetação	48
17745036	1	IGPD - 15324	21/01/2024 10:31	22/01/2024 08:45	Meio ambiente - Vento	45
17743873	1	IGPD - 15324	21/01/2024 09:22	22/01/2024 15:09	Meio ambiente - Vento	1
17752596	1	IGPD - 15324	22/01/2024 07:27	24/01/2024 11:58	Meio ambiente - Descarga Atmosférica	48
17744868	1	IGPD - 15324	22/01/2024 10:13	22/01/2024 17:50	Meio ambiente - Vento	107
17743221	1	IGPD - 15324	22/01/2024 08:38	22/01/2024 12:45	Meio ambiente - Árvore ou Vegetação	2
17793039	1	IGPU - 16290	19/01/2024 22:09	20/01/2024 01:24	Meio ambiente - Vento	18
17736508	1	IGPU - 16290	19/01/2024 20:11	20/01/2024 11:41	Meio ambiente - Árvore ou Vegetação	13
17735438	1	IGPU - 16290	19/01/2024 18:47	19/01/2024 23:13	Meio ambiente - Árvore ou Vegetação	128
17736052	1	IGPU - 16290	19/01/2024 17:51	20/01/2024 09:44	Meio ambiente - Árvore ou Vegetação	148
17736506	1	IGPU - 16290	19/01/2024 19:24	20/01/2024 11:47	Meio ambiente - Árvore ou Vegetação	8
17801832	5	IGPU - 16290	19/01/2024 17:04	20/01/2024 18:30	Meio ambiente - Vento	13
17801832	4	IGPU - 16290	19/01/2024 17:04	20/01/2024 00:41	Meio ambiente - Vento	98

17801832	3	IGPU - 16290	19/01/2024 17:04	19/01/2024 23:22	Meio ambiente - Vento	2
17801832	2	IGPU - 16290	19/01/2024 17:04	19/01/2024 21:29	Meio ambiente - Vento	7
17801832	1	IGPU - 16290	19/01/2024 17:04	19/01/2024 17:15	Meio ambiente - Vento	6
17801853	4	IGPU - 16290	19/01/2024 16:54	19/01/2024 19:42	Meio ambiente - Vento	4
17801853	2	IGPU - 16290	19/01/2024 16:54	19/01/2024 17:02	Meio ambiente - Vento	2
17801853	1	IGPU - 16290	19/01/2024 16:54	19/01/2024 17:02	Meio ambiente - Vento	1
17735369	1	IGPU - 16290	19/01/2024 16:51	19/01/2024 20:39	Meio ambiente - Vento	18
17737919	1	IGPU - 16290	19/01/2024 18:28	20/01/2024 11:22	Meio ambiente - Vento	1
17735596	1	IGPU - 16290	19/01/2024 17:29	20/01/2024 01:19	Meio ambiente - Vento	858
17737920	1	IGPU - 16290	20/01/2024 10:52	20/01/2024 11:25	Meio ambiente - Vento	18
17741650	1	IGPU - 16290	20/01/2024 15:02	20/01/2024 16:06	Meio ambiente - Árvore ou Vegetação	102
17741649	1	IGPU - 16290	20/01/2024 12:26	20/01/2024 16:06	Meio ambiente - Árvore ou Vegetação	18
17737211	1	IGPU - 16290	20/01/2024 08:04	20/01/2024 15:15	Não classificada	142
17743517	1	IGPU - 16290	20/01/2024 09:41	20/01/2024 11:33	Meio ambiente - Árvore ou Vegetação	3
17741650	2	IGPU - 16290	20/01/2024 15:02	20/01/2024 16:06	Meio ambiente - Árvore ou Vegetação	105
17741756	1	IGPU - 16290	21/01/2024 21:38	21/01/2024 22:42	Meio ambiente - Vento	1
17743460	1	IGPU - 16290	21/01/2024 20:18	22/01/2024 10:22	Meio ambiente - Descarga Atmosférica	1
17740850	1	IGPU - 16290	21/01/2024 16:54	21/01/2024 17:36	Meio ambiente - Árvore ou Vegetação	33
17740199	1	IGPU - 16290	21/01/2024 10:55	21/01/2024 14:43	Meio ambiente - Descarga Atmosférica	2
17743313	1	IGPU - 16290	22/01/2024 08:03	22/01/2024 13:06	Meio ambiente - Descarga Atmosférica	130
17736027	1	IGRU - 17030	19/01/2024 20:16	20/01/2024 09:29	Meio ambiente - Descarga Atmosférica	2
17736748	2	IGRU - 17030	19/01/2024 15:40	19/01/2024 22:55	Meio ambiente - Vento	13
17733534	1	IGRU - 17030	19/01/2024 11:46	19/01/2024 13:49	Meio ambiente - Descarga Atmosférica	3
17733412	1	IGRU - 17030	19/01/2024 11:44	19/01/2024 13:14	Meio ambiente - Descarga Atmosférica	8
17737154	2	IGRU - 17030	19/01/2024 16:43	20/01/2024 13:31	Meio ambiente - Árvore ou Vegetação	120
17736250	1	IGRU - 17030	19/01/2024 17:44	20/01/2024 10:41	Meio ambiente - Descarga Atmosférica	1
17735930	1	IGRU - 17030	19/01/2024 22:41	20/01/2024 08:50	Meio ambiente - Descarga Atmosférica	4
17737458	1	IGRU - 17030	19/01/2024 18:40	19/01/2024 23:11	Meio ambiente - Árvore ou Vegetação	68
17737457	1	IGRU - 17030	19/01/2024 17:12	19/01/2024 22:39	Meio ambiente - Árvore ou Vegetação	4
17736723	1	IGRU - 17030	19/01/2024 21:23	20/01/2024 13:05	Meio ambiente - Descarga Atmosférica	3
17737154	1	IGRU - 17030	19/01/2024 16:43	20/01/2024 13:31	Meio ambiente - Árvore ou Vegetação	2
17735952	1	IGRU - 17030	19/01/2024 20:16	20/01/2024 09:03	Meio ambiente - Árvore ou Vegetação	8
17735613	1	IGRU - 17030	19/01/2024 19:58	20/01/2024 01:47	Meio ambiente - Descarga Atmosférica	21
17735858	1	IGRU - 17030	19/01/2024 19:26	20/01/2024 08:29	Meio ambiente - Descarga Atmosférica	1
17735412	1	IGRU - 17030	19/01/2024 19:16	19/01/2024 22:53	Não classificada	6
17735678	1	IGRU - 17030	19/01/2024 16:52	20/01/2024 04:14	Meio ambiente - Descarga Atmosférica	1
17736748	3	IGRU - 17030	19/01/2024 15:40	20/01/2024 13:30	Meio ambiente - Vento	15
17736023	1	IGRU - 17030	19/01/2024 18:23	20/01/2024 09:26	Meio ambiente - Árvore ou Vegetação	1
17735448	1	IGRU - 17030	19/01/2024 17:07	19/01/2024 23:23	Meio ambiente - Descarga Atmosférica	26
17825202	1	IGRU - 17030	19/01/2024 17:58	19/01/2024 18:07	Meio ambiente - Árvore ou Vegetação	953
17733668	1	IGRU - 17030	19/01/2024 12:24	19/01/2024 14:30	Meio ambiente - Descarga Atmosférica	1
17735684	1	IGRU - 17030	19/01/2024 16:49	20/01/2024 04:37	Meio ambiente - Descarga Atmosférica	1
17736619	1	IGRU - 17030	19/01/2024 17:34	20/01/2024 12:23	Meio ambiente - Descarga Atmosférica	2
17735640	1	IGRU - 17030	19/01/2024 17:12	20/01/2024 03:00	Meio ambiente - Descarga Atmosférica	2
17739014	1	IGRU - 17030	19/01/2024 17:08	21/01/2024 08:14	Meio ambiente - Descarga Atmosférica	1
17736049	1	IGRU - 17030	19/01/2024 17:03	20/01/2024 09:43	Meio ambiente - Descarga Atmosférica	3
17734574	1	IGRU - 17030	19/01/2024 16:55	19/01/2024 17:46	Meio ambiente - Árvore ou Vegetação	82
17734668	1	IGRU - 17030	19/01/2024 16:52	19/01/2024 18:42	Meio ambiente - Árvore ou Vegetação	1
17734666	1	IGRU - 17030	19/01/2024 16:49	19/01/2024 18:32	Meio ambiente - Descarga Atmosférica	1
17735440	1	IGRU - 17030	19/01/2024 19:21	19/01/2024 23:07	Meio ambiente - Vento	1
17839777	6	IGRU - 17030	19/01/2024 16:34	19/01/2024 17:17	Meio ambiente - Vento	1
17734445	1	IGRU - 17030	19/01/2024 15:53	19/01/2024 17:27	Meio ambiente - Árvore ou Vegetação	2
17736816	1	IGRU - 17030	19/01/2024 17:59	20/01/2024 13:41	Meio ambiente - Vento	1
17734291	1	IGRU - 17030	19/01/2024 14:43	19/01/2024 16:34	Meio ambiente - Descarga Atmosférica	2
17734840	1	IGRU - 17030	19/01/2024 12:21	19/01/2024 19:32	Não classificada	33
17733374	1	IGRU - 17030	19/01/2024 11:31	19/01/2024 12:53	Meio ambiente - Descarga Atmosférica	1
17734373	1	IGRU - 17030	19/01/2024 11:30	19/01/2024 17:09	Meio ambiente - Descarga Atmosférica	1
17733139	1	IGRU - 17030	19/01/2024 06:48	19/01/2024 10:08	Meio ambiente - Descarga Atmosférica	1
17736748	1	IGRU - 17030	19/01/2024 15:40	19/01/2024 22:55	Meio ambiente - Vento	1

17735649	1	IGRU - 17030	19/01/2024 17:33	20/01/2024 03:21	Meio ambiente - Descarga Atmosférica	130
17735000	1	IGRU - 17030	19/01/2024 16:37	19/01/2024 20:40	Meio ambiente - Vento	913
17736718	1	IGRU - 17030	19/01/2024 15:30	20/01/2024 13:05	Meio ambiente - Descarga Atmosférica	1
17733160	1	IGRU - 17030	19/01/2024 09:33	19/01/2024 11:46	Meio ambiente - Descarga Atmosférica	1
17737459	1	IGRU - 17030	19/01/2024 22:51	20/01/2024 16:30	Meio ambiente - Árvore ou Vegetação	6
17738449	1	IGRU - 17030	20/01/2024 19:48	20/01/2024 22:03	Meio ambiente - Descarga Atmosférica	1
17738060	1	IGRU - 17030	20/01/2024 16:32	20/01/2024 19:11	Meio ambiente - Árvore ou Vegetação	4
17738189	1	IGRU - 17030	20/01/2024 05:15	20/01/2024 19:45	Meio ambiente - Vento	106
17737888	1	IGRU - 17030	20/01/2024 17:04	20/01/2024 18:10	Meio ambiente - Vento	49
17738189	2	IGRU - 17030	20/01/2024 05:15	20/01/2024 19:45	Meio ambiente - Vento	4
17738111	1	IGRU - 17030	20/01/2024 14:33	20/01/2024 19:34	Meio ambiente - Descarga Atmosférica	3
17737887	1	IGRU - 17030	20/01/2024 14:40	20/01/2024 18:10	Meio ambiente - Vento	195
17738268	1	IGRU - 17030	20/01/2024 13:21	20/01/2024 20:50	Meio ambiente - Descarga Atmosférica	3
17737429	1	IGRU - 17030	20/01/2024 13:16	20/01/2024 16:00	Meio ambiente - Descarga Atmosférica	11
17737956	1	IGRU - 17030	20/01/2024 12:42	20/01/2024 18:44	Meio ambiente - Descarga Atmosférica	65
17741264	1	IGRU - 17030	20/01/2024 12:44	21/01/2024 18:46	Meio ambiente - Vento	2
17737589	1	IGRU - 17030	20/01/2024 13:34	20/01/2024 16:39	Meio ambiente - Descarga Atmosférica	1
17737664	1	IGRU - 17030	20/01/2024 09:42	20/01/2024 17:03	Meio ambiente - Descarga Atmosférica	1
17739194	1	IGRU - 17030	20/01/2024 09:37	21/01/2024 09:31	Meio ambiente - Árvore ou Vegetação	1
17736455	1	IGRU - 17030	20/01/2024 08:41	20/01/2024 11:28	Meio ambiente - Árvore ou Vegetação	1
17737982	1	IGRU - 17030	20/01/2024 07:52	20/01/2024 18:50	Meio ambiente - Descarga Atmosférica	6
17736786	1	IGRU - 17030	20/01/2024 07:42	20/01/2024 13:26	Meio ambiente - Árvore ou Vegetação	2
17737886	1	IGRU - 17030	20/01/2024 12:30	20/01/2024 14:49	Meio ambiente - Vento	49
17737460	1	IGRU - 17030	20/01/2024 15:00	20/01/2024 16:30	Meio ambiente - Árvore ou Vegetação	76
17736749	1	IGRU - 17030	20/01/2024 10:35	20/01/2024 13:30	Meio ambiente - Vento	1
17839779	3	IGRU - 17030	20/01/2024 00:42	20/01/2024 01:48	Meio ambiente - Vento	1
17736762	1	IGRU - 17030	20/01/2024 10:49	20/01/2024 13:18	Meio ambiente - Descarga Atmosférica	4
17735999	1	IGRU - 17030	20/01/2024 04:07	20/01/2024 09:17	Meio ambiente - Descarga Atmosférica	10
17737999	1	IGRU - 17030	20/01/2024 06:29	20/01/2024 18:45	Meio ambiente - Vento	1
17738232	1	IGRU - 17030	20/01/2024 14:11	20/01/2024 20:22	Meio ambiente - Descarga Atmosférica	1
17737230	1	IGRU - 17030	20/01/2024 13:31	20/01/2024 15:13	Meio ambiente - Descarga Atmosférica	4
17736638	1	IGRU - 17030	20/01/2024 07:57	20/01/2024 12:22	Meio ambiente - Descarga Atmosférica	1
17736749	2	IGRU - 17030	20/01/2024 10:35	20/01/2024 13:30	Meio ambiente - Vento	13
17736966	1	IGRU - 17030	20/01/2024 08:43	20/01/2024 14:14	Meio ambiente - Descarga Atmosférica	1
17737529	1	IGRU - 17030	20/01/2024 13:49	20/01/2024 16:28	Meio ambiente - Descarga Atmosférica	1
17738805	1	IGRU - 17030	20/01/2024 21:47	21/01/2024 01:02	Meio ambiente - Descarga Atmosférica	3
17740326	1	IGRU - 17030	21/01/2024 14:05	21/01/2024 15:12	Meio ambiente - Descarga Atmosférica	1
17741265	2	IGRU - 17030	21/01/2024 14:33	21/01/2024 18:46	Meio ambiente - Vento	27
17741265	1	IGRU - 17030	21/01/2024 14:33	21/01/2024 18:46	Meio ambiente - Vento	189
17741207	1	IGRU - 17030	21/01/2024 15:57	21/01/2024 19:06	Meio ambiente - Árvore ou Vegetação	3
17742070	1	IGRU - 17030	21/01/2024 19:43	22/01/2024 07:51	Meio ambiente - Vento	2
17741287	1	IGRU - 17030	21/01/2024 14:41	21/01/2024 19:17	Não classificada	2
17740092	1	IGRU - 17030	21/01/2024 13:35	21/01/2024 14:22	Meio ambiente - Vento	1
17739866	1	IGRU - 17030	21/01/2024 13:31	21/01/2024 13:35	Não classificada	914
17740258	1	IGRU - 17030	21/01/2024 11:33	21/01/2024 15:06	Meio ambiente - Vento	1
17741282	2	IGRU - 17030	21/01/2024 09:29	21/01/2024 16:51	Meio ambiente - Árvore ou Vegetação	86
17741282	1	IGRU - 17030	21/01/2024 09:29	21/01/2024 11:53	Meio ambiente - Árvore ou Vegetação	7
17739731	1	IGRU - 17030	21/01/2024 10:20	21/01/2024 12:28	Meio ambiente - Árvore ou Vegetação	2
17739728	1	IGRU - 17030	21/01/2024 09:15	21/01/2024 12:20	Meio ambiente - Descarga Atmosférica	2
17740766	1	IGRU - 17030	21/01/2024 08:46	21/01/2024 16:50	Meio ambiente - Árvore ou Vegetação	1
17739285	1	IGRU - 17030	21/01/2024 08:41	21/01/2024 09:41	Não classificada	11
17739215	1	IGRU - 17030	21/01/2024 08:05	21/01/2024 09:27	Meio ambiente - Vento	93
17739919	1	IGRU - 17030	21/01/2024 07:16	21/01/2024 13:34	Meio ambiente - Descarga Atmosférica	1
17739006	1	IGRU - 17030	21/01/2024 04:16	21/01/2024 08:08	Meio ambiente - Descarga Atmosférica	2
17743329	1	IGRU - 17030	22/01/2024 10:54	22/01/2024 13:10	Meio ambiente - Descarga Atmosférica	1
17745801	1	IGRU - 17030	22/01/2024 17:51	22/01/2024 22:19	Meio ambiente - Descarga Atmosférica	1
17743185	1	IGRU - 17030	22/01/2024 10:05	22/01/2024 12:38	Meio ambiente - Árvore ou Vegetação	1
17745201	1	IGRU - 17030	22/01/2024 13:23	22/01/2024 19:08	Meio ambiente - Descarga Atmosférica	2
17742336	1	IGRU - 17030	22/01/2024 06:35	22/01/2024 09:21	Meio ambiente - Vento	1

17739007	1	IIGT - 15320	21/01/2024 05:50	21/01/2024 07:58	Meio ambiente - Descarga Atmosférica	77
17745951	1	IIGT - 15320	22/01/2024 20:46	22/01/2024 23:35	Meio ambiente - Vento	210
17784633	1	IIGU - 15319	19/01/2024 18:40	20/01/2024 00:50	Meio ambiente - Árvore ou Vegetação	9
17734133	1	IIGU - 15319	19/01/2024 14:19	19/01/2024 15:55	Meio ambiente - Árvore ou Vegetação	1
17732352	1	IIGU - 15319	19/01/2024 03:14	19/01/2024 05:56	Não classificada	913
17740099	1	IIGU - 15319	20/01/2024 16:41	21/01/2024 00:48	Não classificada	1
17738781	1	IIGU - 15319	20/01/2024 15:58	21/01/2024 00:51	Meio ambiente - Descarga Atmosférica	8
17738716	1	IIGU - 15319	20/01/2024 15:31	21/01/2024 00:19	Meio ambiente - Árvore ou Vegetação	61
17737897	1	IIGU - 15319	20/01/2024 16:14	20/01/2024 18:08	Meio ambiente - Árvore ou Vegetação	2
17738597	1	IIGU - 15319	20/01/2024 15:57	20/01/2024 23:16	Meio ambiente - Árvore ou Vegetação	3
17745409	1	IIGU - 15319	20/01/2024 19:28	22/01/2024 15:00	Meio ambiente - Árvore ou Vegetação	1
17741003	1	IIGU - 15319	21/01/2024 10:16	21/01/2024 18:14	Meio ambiente - Descarga Atmosférica	1
17740529	1	IIGU - 15319	21/01/2024 09:55	21/01/2024 16:04	Meio ambiente - Árvore ou Vegetação	2
17740987	1	IIGU - 15319	21/01/2024 06:46	21/01/2024 17:59	Meio ambiente - Descarga Atmosférica	8
17740074	1	IIGU - 15319	21/01/2024 08:31	21/01/2024 14:21	Meio ambiente - Descarga Atmosférica	1
17740815	1	IIGU - 15319	21/01/2024 06:57	21/01/2024 17:05	Meio ambiente - Árvore ou Vegetação	4
17739539	1	IIGU - 15319	21/01/2024 08:28	21/01/2024 11:15	Meio ambiente - Árvore ou Vegetação	48
17745410	1	IIGU - 15319	21/01/2024 00:20	22/01/2024 15:00	Meio ambiente - Árvore ou Vegetação	10
17745958	1	IIGU - 15319	22/01/2024 22:23	22/01/2024 23:21	Meio ambiente - Árvore ou Vegetação	159
17743989	1	IIGU - 15319	22/01/2024 14:00	22/01/2024 15:07	Não classificada	51
17735473	2	IJAU - 17061	19/01/2024 21:38	19/01/2024 23:30	Meio ambiente - Árvore ou Vegetação	72
17735473	1	IJAU - 17061	19/01/2024 21:38	19/01/2024 23:30	Meio ambiente - Árvore ou Vegetação	3
17735234	1	IJAU - 17061	19/01/2024 20:10	19/01/2024 21:50	Meio ambiente - Vento	19
17735316	1	IJAU - 17061	19/01/2024 20:31	19/01/2024 22:20	Não classificada	65
17792990	1	IJAU - 17061	19/01/2024 07:49	19/01/2024 09:46	Não classificada	52
17738505	1	IJAU - 17061	20/01/2024 19:32	20/01/2024 22:14	Meio ambiente - Vento	30
17738314	2	IJAU - 17061	20/01/2024 19:25	20/01/2024 21:03	Meio ambiente - Vento	29
17738314	1	IJAU - 17061	20/01/2024 19:25	20/01/2024 21:03	Meio ambiente - Vento	1
17738276	1	IJAU - 17061	20/01/2024 18:53	20/01/2024 20:55	Meio ambiente - Vento	4
17738047	1	IJAU - 17061	20/01/2024 14:57	20/01/2024 19:17	Meio ambiente - Árvore ou Vegetação	60
17736801	1	IJAU - 17061	20/01/2024 10:48	20/01/2024 13:20	Meio ambiente - Vento	1
17735841	1	IJAU - 17061	20/01/2024 06:29	20/01/2024 08:18	Meio ambiente - Vento	8
17738265	1	IJAU - 17061	20/01/2024 20:06	20/01/2024 20:42	Meio ambiente - Árvore ou Vegetação	3
17741483	1	IJAU - 17061	21/01/2024 18:45	21/01/2024 20:39	Meio ambiente - Vento	36
17741542	1	IJAU - 17061	21/01/2024 18:38	21/01/2024 21:08	Meio ambiente - Vento	26
17741848	1	IJAU - 17061	21/01/2024 17:52	21/01/2024 23:47	Não classificada	17
17742874	2	IJAU - 17061	22/01/2024 09:44	22/01/2024 11:23	Meio ambiente - Árvore ou Vegetação	1
17742874	1	IJAU - 17061	22/01/2024 09:44	22/01/2024 11:23	Meio ambiente - Árvore ou Vegetação	38
17745655	1	IJAU - 17061	22/01/2024 19:02	22/01/2024 21:44	Meio ambiente - Vento	6
17745167	1	IJAU - 17061	22/01/2024 17:58	22/01/2024 19:03	Meio ambiente - Árvore ou Vegetação	7
17734818	1	ILIU - 16291	19/01/2024 13:42	19/01/2024 19:30	Meio ambiente - Vento	1
17738574	1	ILIU - 16291	19/01/2024 15:35	20/01/2024 23:03	Meio ambiente - Vento	6
17735181	1	ILIU - 16291	19/01/2024 14:11	19/01/2024 21:37	Meio ambiente - Árvore ou Vegetação	10
17740169	1	ILIU - 16291	19/01/2024 17:07	21/01/2024 15:15	Meio ambiente - Vento	2
17740951	1	ILIU - 16291	19/01/2024 15:04	21/01/2024 18:18	Meio ambiente - Árvore ou Vegetação	2
17733998	1	ILIU - 16291	19/01/2024 10:16	19/01/2024 15:39	Meio ambiente - Descarga Atmosférica	1
17738089	1	ILIU - 16291	19/01/2024 15:01	20/01/2024 19:41	Meio ambiente - Vento	11
17733945	1	ILIU - 16291	19/01/2024 14:17	19/01/2024 15:05	Não classificada	619
17738655	1	ILIU - 16291	20/01/2024 17:26	20/01/2024 23:34	Meio ambiente - Vento	1
17738253	1	ILIU - 16291	20/01/2024 13:54	20/01/2024 20:44	Meio ambiente - Árvore ou Vegetação	10
17738335	1	ILIU - 16291	20/01/2024 09:27	20/01/2024 21:23	Meio ambiente - Vento	1
17737113	1	ILIU - 16291	20/01/2024 07:59	20/01/2024 14:46	Meio ambiente - Vento	71
17739950	1	ILIU - 16291	20/01/2024 09:17	21/01/2024 12:05	Meio ambiente - Árvore ou Vegetação	2
17740170	1	ILIU - 16291	21/01/2024 12:35	21/01/2024 15:15	Meio ambiente - Vento	47
17749538	1	ILIU - 16291	21/01/2024 16:50	23/01/2024 16:00	Meio ambiente - Árvore ou Vegetação	4
17745507	1	ILIU - 16291	21/01/2024 12:39	22/01/2024 15:30	Não classificada	1
17748593	1	ILIU - 16291	21/01/2024 08:08	23/01/2024 16:00	Meio ambiente - Árvore ou Vegetação	10
17740647	1	ILIU - 16291	21/01/2024 08:22	21/01/2024 16:37	Meio ambiente - Vento	5
17741361	1	ILIU - 16291	21/01/2024 06:54	21/01/2024 19:52	Meio ambiente - Vento	1

17745508	1	ILIU - 16291	22/01/2024 12:51	22/01/2024 15:30	Não classificada	202
17737763	1	IMRU - 17096	19/01/2024 15:06	20/01/2024 16:00	Meio ambiente - Árvore ou Vegetação	1
17737764	1	IMRU - 17096	19/01/2024 17:06	20/01/2024 16:00	Meio ambiente - Árvore ou Vegetação	1
17734828	1	IMRU - 17096	19/01/2024 15:50	19/01/2024 19:06	Meio ambiente - Árvore ou Vegetação	3
17821798	1	IMRU - 17096	20/01/2024 19:33	23/01/2024 15:30	Meio ambiente - Vento	1
17747526	1	IMRU - 17096	21/01/2024 17:44	23/01/2024 13:06	Meio ambiente - Vento	3
17747123	1	IMRU - 17096	21/01/2024 13:23	23/01/2024 11:39	Meio ambiente - Vento	7
17741185	1	IMRU - 17096	21/01/2024 13:22	21/01/2024 18:53	Meio ambiente - Descarga Atmosférica	4
17742700	1	IMRU - 17096	21/01/2024 09:52	22/01/2024 09:43	Meio ambiente - Árvore ou Vegetação	5
17739755	2	IMRU - 17096	21/01/2024 08:27	21/01/2024 12:33	Meio ambiente - Vento	14
17739755	1	IMRU - 17096	21/01/2024 08:27	21/01/2024 12:33	Meio ambiente - Vento	1
17750457	4	IMRU - 17096	21/01/2024 01:10	21/01/2024 02:26	Meio ambiente - Vento	58
17792991	5	IMRU - 17096	22/01/2024 13:58	22/01/2024 14:08	Meio ambiente - Descarga Atmosférica	373
17792991	3	IMRU - 17096	22/01/2024 13:58	22/01/2024 14:08	Meio ambiente - Descarga Atmosférica	5
17792991	1	IMRU - 17096	22/01/2024 13:58	22/01/2024 14:07	Meio ambiente - Descarga Atmosférica	6922
17792991	2	IMRU - 17096	22/01/2024 13:58	22/01/2024 14:07	Meio ambiente - Descarga Atmosférica	4206
17792991	7	IMRU - 17096	22/01/2024 13:58	22/01/2024 14:08	Meio ambiente - Descarga Atmosférica	494
17792991	6	IMRU - 17096	22/01/2024 13:58	22/01/2024 14:08	Meio ambiente - Descarga Atmosférica	1406
17745705	2	IMRU - 17096	22/01/2024 10:26	22/01/2024 22:04	Meio ambiente - Vento	4
17792991	4	IMRU - 17096	22/01/2024 13:58	22/01/2024 14:08	Meio ambiente - Descarga Atmosférica	4
17745705	1	IMRU - 17096	22/01/2024 10:26	22/01/2024 22:04	Meio ambiente - Vento	35
17746751	1	IMRU - 17096	22/01/2024 21:06	23/01/2024 10:11	Não classificada	1
17792940	5	IMRU - 17096	22/01/2024 13:52	22/01/2024 13:55	Meio ambiente - Descarga Atmosférica	494
17792940	4	IMRU - 17096	22/01/2024 13:52	22/01/2024 13:55	Meio ambiente - Descarga Atmosférica	12534
17792940	3	IMRU - 17096	22/01/2024 13:52	22/01/2024 13:55	Meio ambiente - Descarga Atmosférica	373
17792940	2	IMRU - 17096	22/01/2024 13:52	22/01/2024 13:55	Meio ambiente - Descarga Atmosférica	4
17792940	1	IMRU - 17096	22/01/2024 13:52	22/01/2024 13:55	Meio ambiente - Descarga Atmosférica	5
17734139	1	INPD - 15316	19/01/2024 15:00	19/01/2024 15:52	Não classificada	114
17738527	1	INPD - 15316	19/01/2024 14:28	19/01/2024 16:55	Meio ambiente - Vento	134
17840201	1	INPD - 15316	19/01/2024 07:14	19/01/2024 14:29	Não classificada	5
17734551	1	INPD - 15316	19/01/2024 15:18	19/01/2024 17:55	Não classificada	3
17738526	1	INPD - 15316	19/01/2024 12:33	19/01/2024 16:53	Meio ambiente - Vento	402
17739101	1	INPD - 15316	20/01/2024 19:18	21/01/2024 08:39	Não classificada	75
17740178	1	INPD - 15316	20/01/2024 18:45	21/01/2024 14:52	Meio ambiente - Vento	1
17740062	1	INPD - 15316	20/01/2024 18:43	21/01/2024 14:22	Não classificada	4
17740022	1	INPD - 15316	20/01/2024 18:42	21/01/2024 14:08	Meio ambiente - Descarga Atmosférica	20
17741628	1	INPD - 15316	20/01/2024 18:40	21/01/2024 21:54	Meio ambiente - Vento	4
17747229	5	INPD - 15316	20/01/2024 20:13	20/01/2024 22:31	Meio ambiente - Vento	72
17747229	7	INPD - 15316	20/01/2024 20:13	20/01/2024 22:31	Meio ambiente - Vento	79
17747229	6	INPD - 15316	20/01/2024 20:13	20/01/2024 22:31	Meio ambiente - Vento	1
17740811	1	INPD - 15316	20/01/2024 17:36	21/01/2024 17:14	Meio ambiente - Descarga Atmosférica	92
17747229	8	INPD - 15316	20/01/2024 20:13	21/01/2024 10:30	Meio ambiente - Vento	4
17737898	2	INPD - 15316	20/01/2024 16:08	20/01/2024 16:47	Meio ambiente - Descarga Atmosférica	163
17747229	9	INPD - 15316	20/01/2024 20:13	21/01/2024 10:30	Meio ambiente - Vento	157
17738007	1	INPD - 15316	20/01/2024 16:51	20/01/2024 18:57	Meio ambiente - Vento	13
17747227	2	INPD - 15316	20/01/2024 16:40	20/01/2024 17:31	Meio ambiente - Vento	277
17807519	5	INPD - 15316	20/01/2024 17:06	21/01/2024 02:17	Meio ambiente - Vento	190
17744655	26	INPD - 15316	20/01/2024 16:07	21/01/2024 00:25	Meio ambiente - Vento	49
17747229	4	INPD - 15316	20/01/2024 20:13	20/01/2024 22:31	Meio ambiente - Vento	3
17747228	13	INPD - 15316	20/01/2024 17:31	20/01/2024 21:50	Meio ambiente - Vento	1
17747228	10	INPD - 15316	20/01/2024 17:31	20/01/2024 21:50	Meio ambiente - Vento	21
17747228	9	INPD - 15316	20/01/2024 17:31	20/01/2024 21:50	Meio ambiente - Vento	10
17747228	2	INPD - 15316	20/01/2024 17:31	20/01/2024 19:49	Meio ambiente - Vento	8
17747227	5	INPD - 15316	20/01/2024 16:40	20/01/2024 17:31	Meio ambiente - Vento	1
17747227	3	INPD - 15316	20/01/2024 16:40	20/01/2024 17:31	Meio ambiente - Vento	2275
17737642	6	INPD - 15316	20/01/2024 16:18	20/01/2024 16:55	Meio ambiente - Vento	1030
17737642	5	INPD - 15316	20/01/2024 16:18	20/01/2024 16:55	Meio ambiente - Vento	119
17737642	4	INPD - 15316	20/01/2024 16:18	20/01/2024 16:55	Meio ambiente - Vento	23
17737642	3	INPD - 15316	20/01/2024 16:18	20/01/2024 16:55	Meio ambiente - Vento	2828

17807515	2	INPD - 15316	20/01/2024 16:07	20/01/2024 17:04	Meio ambiente - Vento	2092
17737900	7	INPD - 15316	20/01/2024 16:10	20/01/2024 16:51	Meio ambiente - Vento	601
17737900	4	INPD - 15316	20/01/2024 16:10	20/01/2024 16:51	Meio ambiente - Vento	1608
17737900	3	INPD - 15316	20/01/2024 16:10	20/01/2024 16:51	Meio ambiente - Vento	36
17737898	5	INPD - 15316	20/01/2024 16:08	20/01/2024 16:47	Meio ambiente - Descarga Atmosférica	1
17737898	4	INPD - 15316	20/01/2024 16:08	20/01/2024 16:47	Meio ambiente - Descarga Atmosférica	3265
17744655	27	INPD - 15316	20/01/2024 16:07	21/01/2024 06:24	Meio ambiente - Vento	261
17744655	18	INPD - 15316	20/01/2024 16:07	20/01/2024 20:30	Meio ambiente - Vento	35
17744655	25	INPD - 15316	20/01/2024 16:07	20/01/2024 21:49	Meio ambiente - Vento	766
17744655	24	INPD - 15316	20/01/2024 16:07	20/01/2024 21:49	Meio ambiente - Vento	4
17744655	23	INPD - 15316	20/01/2024 16:07	20/01/2024 21:49	Meio ambiente - Vento	1
17744655	21	INPD - 15316	20/01/2024 16:07	20/01/2024 21:27	Meio ambiente - Vento	4
17744655	16	INPD - 15316	20/01/2024 16:07	20/01/2024 20:30	Meio ambiente - Vento	6
17747229	10	INPD - 15316	20/01/2024 20:13	21/01/2024 10:30	Meio ambiente - Vento	46
17744655	15	INPD - 15316	20/01/2024 16:07	20/01/2024 17:18	Meio ambiente - Vento	8
17744655	14	INPD - 15316	20/01/2024 16:07	20/01/2024 17:18	Meio ambiente - Vento	6
17744655	13	INPD - 15316	20/01/2024 16:07	20/01/2024 17:18	Meio ambiente - Vento	1305
17744655	10	INPD - 15316	20/01/2024 16:07	20/01/2024 17:14	Meio ambiente - Vento	799
17744655	9	INPD - 15316	20/01/2024 16:07	20/01/2024 17:14	Meio ambiente - Vento	21
17807519	8	INPD - 15316	20/01/2024 17:06	21/01/2024 16:00	Meio ambiente - Vento	354
17807519	7	INPD - 15316	20/01/2024 17:06	21/01/2024 11:42	Meio ambiente - Vento	16
17807519	6	INPD - 15316	20/01/2024 17:06	21/01/2024 02:52	Meio ambiente - Vento	201
17807515	6	INPD - 15316	20/01/2024 16:07	21/01/2024 12:30	Meio ambiente - Vento	116
17807515	5	INPD - 15316	20/01/2024 16:07	21/01/2024 03:09	Meio ambiente - Vento	1250
17807515	4	INPD - 15316	20/01/2024 16:07	21/01/2024 02:49	Meio ambiente - Vento	362
17807515	3	INPD - 15316	20/01/2024 16:07	21/01/2024 00:07	Meio ambiente - Vento	569
17739952	1	INPD - 15316	20/01/2024 17:32	21/01/2024 13:48	Meio ambiente - Vento	2
17843047	1	INPD - 15316	20/01/2024 14:47	21/01/2024 17:21	Meio ambiente - Descarga Atmosférica	44
17741672	1	INPD - 15316	20/01/2024 17:39	21/01/2024 22:22	Meio ambiente - Descarga Atmosférica	3
17747229	3	INPD - 15316	20/01/2024 20:13	20/01/2024 22:04	Meio ambiente - Vento	2
17736967	4	INPD - 15316	20/01/2024 08:50	20/01/2024 14:14	Não classificada	51
17736967	3	INPD - 15316	20/01/2024 08:50	20/01/2024 14:14	Não classificada	4
17736967	2	INPD - 15316	20/01/2024 08:50	20/01/2024 14:14	Não classificada	43
17737020	1	INPD - 15316	20/01/2024 08:44	20/01/2024 14:23	Não classificada	9
17735957	1	INPD - 15316	20/01/2024 05:15	20/01/2024 09:02	Não classificada	5
17807519	2	INPD - 15316	20/01/2024 17:06	21/01/2024 00:31	Meio ambiente - Vento	468
17738303	1	INPD - 15316	20/01/2024 17:13	20/01/2024 20:59	Meio ambiente - Vento	7
17747228	5	INPD - 15316	20/01/2024 17:31	20/01/2024 20:13	Meio ambiente - Vento	248
17747228	3	INPD - 15316	20/01/2024 17:31	20/01/2024 19:49	Meio ambiente - Vento	1234
17747228	6	INPD - 15316	20/01/2024 17:31	20/01/2024 20:13	Meio ambiente - Vento	47
17747228	12	INPD - 15316	20/01/2024 17:31	20/01/2024 21:50	Meio ambiente - Vento	31
17747228	7	INPD - 15316	20/01/2024 17:31	20/01/2024 20:13	Meio ambiente - Vento	107
17747228	11	INPD - 15316	20/01/2024 17:31	20/01/2024 21:50	Meio ambiente - Vento	634
17737900	1	INPD - 15316	20/01/2024 16:10	20/01/2024 16:51	Meio ambiente - Vento	66
17744945	2	INPD - 15316	20/01/2024 17:03	22/01/2024 18:50	Meio ambiente - Vento	9
17737900	5	INPD - 15316	20/01/2024 16:10	20/01/2024 16:51	Meio ambiente - Vento	66
17737898	1	INPD - 15316	20/01/2024 16:08	20/01/2024 16:47	Meio ambiente - Descarga Atmosférica	35
17747229	1	INPD - 15316	20/01/2024 20:13	20/01/2024 22:04	Meio ambiente - Vento	2
17747228	1	INPD - 15316	20/01/2024 17:31	20/01/2024 19:49	Meio ambiente - Vento	1
17747228	8	INPD - 15316	20/01/2024 17:31	20/01/2024 20:30	Meio ambiente - Vento	360
17807519	4	INPD - 15316	20/01/2024 17:06	21/01/2024 01:47	Meio ambiente - Vento	859
17807515	1	INPD - 15316	20/01/2024 16:07	20/01/2024 17:04	Meio ambiente - Vento	1
17744655	11	INPD - 15316	20/01/2024 16:07	20/01/2024 17:14	Meio ambiente - Vento	56
17747227	4	INPD - 15316	20/01/2024 16:40	20/01/2024 17:31	Meio ambiente - Vento	138
17739467	1	INPD - 15316	20/01/2024 16:41	21/01/2024 11:01	Não classificada	59
17744655	19	INPD - 15316	20/01/2024 16:07	20/01/2024 20:30	Meio ambiente - Vento	65
17744655	20	INPD - 15316	20/01/2024 16:07	20/01/2024 21:27	Meio ambiente - Vento	5
17747227	1	INPD - 15316	20/01/2024 16:40	20/01/2024 17:31	Meio ambiente - Vento	20
17736967	1	INPD - 15316	20/01/2024 08:50	20/01/2024 14:14	Não classificada	22



17744655	17	INPD - 15316	20/01/2024 16:07	20/01/2024 20:30	Meio ambiente - Vento	3097
17747229	2	INPD - 15316	20/01/2024 20:13	20/01/2024 22:04	Meio ambiente - Vento	19
17737642	2	INPD - 15316	20/01/2024 16:18	20/01/2024 16:55	Meio ambiente - Vento	1
17807519	1	INPD - 15316	20/01/2024 17:06	21/01/2024 00:06	Meio ambiente - Vento	4
17747228	4	INPD - 15316	20/01/2024 17:31	20/01/2024 20:13	Meio ambiente - Vento	9
17744655	7	INPD - 15316	20/01/2024 16:07	20/01/2024 17:12	Meio ambiente - Vento	1634
17739831	1	INPD - 15316	20/01/2024 16:58	21/01/2024 13:12	Não classificada	1
17747229	11	INPD - 15316	20/01/2024 20:13	21/01/2024 10:30	Meio ambiente - Vento	26
17737900	8	INPD - 15316	20/01/2024 16:10	20/01/2024 16:51	Meio ambiente - Vento	142
17737898	3	INPD - 15316	20/01/2024 16:08	20/01/2024 16:47	Meio ambiente - Descarga Atmosférica	2194
17737900	6	INPD - 15316	20/01/2024 16:10	20/01/2024 16:51	Meio ambiente - Vento	530
17737642	1	INPD - 15316	20/01/2024 16:18	20/01/2024 16:55	Meio ambiente - Vento	2
17744945	1	INPD - 15316	20/01/2024 17:03	21/01/2024 18:41	Meio ambiente - Vento	26
17744655	12	INPD - 15316	20/01/2024 16:07	20/01/2024 17:18	Meio ambiente - Vento	1
17744655	22	INPD - 15316	20/01/2024 16:07	20/01/2024 21:27	Meio ambiente - Vento	217
17739684	1	INPD - 15316	20/01/2024 17:26	21/01/2024 12:16	Meio ambiente - Vento	62
17751867	1	INPD - 15316	20/01/2024 21:08	24/01/2024 11:00	Meio ambiente - Vento	5
17742641	1	INPD - 15316	20/01/2024 16:24	22/01/2024 05:37	Meio ambiente - Vento	39
17740341	1	INPD - 15316	20/01/2024 22:52	21/01/2024 15:20	Meio ambiente - Vento	1
17742901	1	INPD - 15316	20/01/2024 21:45	22/01/2024 11:34	Meio ambiente - Vento	2
17807519	3	INPD - 15316	20/01/2024 17:06	21/01/2024 01:47	Meio ambiente - Vento	1
17740237	1	INPD - 15316	20/01/2024 20:20	21/01/2024 14:55	Meio ambiente - Vento	17
17741534	1	INPD - 15316	20/01/2024 19:54	21/01/2024 21:03	Meio ambiente - Vento	151
17758733	1	INPD - 15316	21/01/2024 19:43	25/01/2024 16:00	Meio ambiente - Vento	1
17744404	11	INPD - 15316	21/01/2024 18:25	21/01/2024 20:10	Meio ambiente - Vento	1156
17744404	7	INPD - 15316	21/01/2024 18:25	21/01/2024 18:29	Meio ambiente - Vento	1530
17749255	1	INPD - 15316	21/01/2024 19:06	22/01/2024 09:34	Meio ambiente - Vento	3
17749387	1	INPD - 15316	21/01/2024 23:48	23/01/2024 18:07	Meio ambiente - Árvore ou Vegetação	4
17741936	1	INPD - 15316	21/01/2024 19:14	22/01/2024 01:52	Meio ambiente - Descarga Atmosférica	115
17742448	1	INPD - 15316	21/01/2024 20:06	22/01/2024 09:47	Meio ambiente - Descarga Atmosférica	1
17790462	1	INPD - 15316	21/01/2024 19:55	22/01/2024 14:46	Meio ambiente - Vento	1
17747835	1	INPD - 15316	21/01/2024 19:42	23/01/2024 14:24	Meio ambiente - Vento	1
17741637	1	INPD - 15316	21/01/2024 19:37	21/01/2024 21:54	Meio ambiente - Descarga Atmosférica	74
17742712	1	INPD - 15316	21/01/2024 18:53	22/01/2024 10:54	Meio ambiente - Vento	17
17741690	2	INPD - 15316	21/01/2024 18:50	21/01/2024 22:24	Meio ambiente - Descarga Atmosférica	35
17744846	1	INPD - 15316	21/01/2024 18:47	22/01/2024 17:54	Meio ambiente - Descarga Atmosférica	2
17742493	1	INPD - 15316	21/01/2024 18:41	22/01/2024 10:00	Meio ambiente - Descarga Atmosférica	1
17744404	14	INPD - 15316	21/01/2024 18:25	22/01/2024 16:30	Meio ambiente - Vento	98
17744404	13	INPD - 15316	21/01/2024 18:25	22/01/2024 16:30	Meio ambiente - Vento	5
17744404	12	INPD - 15316	21/01/2024 18:25	21/01/2024 20:10	Meio ambiente - Vento	1
17744404	10	INPD - 15316	21/01/2024 18:25	21/01/2024 20:10	Meio ambiente - Vento	555
17744404	9	INPD - 15316	21/01/2024 18:25	21/01/2024 20:10	Meio ambiente - Vento	58
17744404	8	INPD - 15316	21/01/2024 18:25	21/01/2024 20:10	Meio ambiente - Vento	12
17744404	6	INPD - 15316	21/01/2024 18:25	21/01/2024 18:29	Meio ambiente - Vento	3
17744404	5	INPD - 15316	21/01/2024 18:25	21/01/2024 18:29	Meio ambiente - Vento	12
17741575	1	INPD - 15316	21/01/2024 17:41	21/01/2024 21:38	Meio ambiente - Vento	18
17742593	1	INPD - 15316	21/01/2024 15:59	22/01/2024 10:20	Meio ambiente - Árvore ou Vegetação	2
17740743	1	INPD - 15316	21/01/2024 15:35	21/01/2024 16:47	Meio ambiente - Descarga Atmosférica	2
17741162	1	INPD - 15316	21/01/2024 09:36	21/01/2024 18:32	Meio ambiente - Vento	90
17742488	2	INPD - 15316	21/01/2024 08:07	21/01/2024 15:41	Meio ambiente - Árvore ou Vegetação	5
17756412	1	INPD - 15316	21/01/2024 11:02	25/01/2024 13:43	Meio ambiente - Árvore ou Vegetação	1
17740453	1	INPD - 15316	21/01/2024 09:56	21/01/2024 15:53	Meio ambiente - Vento	1
17740002	1	INPD - 15316	21/01/2024 09:15	21/01/2024 13:58	Não classificada	18
17742699	1	INPD - 15316	21/01/2024 08:41	22/01/2024 10:48	Meio ambiente - Vento	11
17741174	1	INPD - 15316	21/01/2024 11:28	21/01/2024 17:56	Meio ambiente - Vento	230
17740186	1	INPD - 15316	21/01/2024 08:00	21/01/2024 14:48	Não classificada	1
17740646	2	INPD - 15316	21/01/2024 07:58	21/01/2024 16:34	Não classificada	55
17740646	1	INPD - 15316	21/01/2024 07:58	21/01/2024 16:34	Não classificada	1
17739752	1	INPD - 15316	21/01/2024 07:16	21/01/2024 12:37	Não classificada	9

17740643	1	INPD - 15316	21/01/2024 06:57	21/01/2024 16:33	Meio ambiente - Vento	1
17742773	1	INPD - 15316	21/01/2024 06:41	22/01/2024 11:09	Meio ambiente - Vento	6
17740443	1	INPD - 15316	21/01/2024 06:12	21/01/2024 15:49	Meio ambiente - Vento	4
17740242	1	INPD - 15316	21/01/2024 06:02	21/01/2024 14:59	Meio ambiente - Vento	3
17740710	1	INPD - 15316	21/01/2024 11:50	21/01/2024 16:30	Meio ambiente - Vento	253
17740709	2	INPD - 15316	21/01/2024 04:33	21/01/2024 16:30	Meio ambiente - Vento	97
17740709	1	INPD - 15316	21/01/2024 04:33	21/01/2024 05:23	Meio ambiente - Vento	253
17740708	6	INPD - 15316	21/01/2024 04:06	21/01/2024 04:13	Meio ambiente - Vento	34
17740708	5	INPD - 15316	21/01/2024 04:06	21/01/2024 04:13	Meio ambiente - Vento	22
17740708	4	INPD - 15316	21/01/2024 04:06	21/01/2024 04:13	Meio ambiente - Vento	132
17740708	3	INPD - 15316	21/01/2024 04:06	21/01/2024 04:13	Meio ambiente - Vento	3061
17740708	2	INPD - 15316	21/01/2024 04:06	21/01/2024 04:13	Meio ambiente - Vento	19
17740708	1	INPD - 15316	21/01/2024 04:06	21/01/2024 04:13	Meio ambiente - Vento	6
17738866	3	INPD - 15316	21/01/2024 00:43	21/01/2024 00:52	Meio ambiente - Vento	983
17738866	2	INPD - 15316	21/01/2024 00:43	21/01/2024 00:52	Meio ambiente - Vento	4
17738866	1	INPD - 15316	21/01/2024 00:43	21/01/2024 00:52	Meio ambiente - Vento	9
17739885	1	INPD - 15316	21/01/2024 10:08	21/01/2024 13:25	Meio ambiente - Vento	4
17739795	1	INPD - 15316	21/01/2024 00:08	21/01/2024 12:47	Não classificada	21
17744657	1	INPD - 15316	22/01/2024 14:17	22/01/2024 15:40	Meio ambiente - Vento	261
17744656	1	INPD - 15316	22/01/2024 12:00	22/01/2024 15:50	Meio ambiente - Vento	90
17746974	1	INPD - 15316	22/01/2024 17:37	23/01/2024 11:31	Meio ambiente - Vento	2
17745219	2	INPD - 15316	22/01/2024 18:45	22/01/2024 18:53	Meio ambiente - Vento	292
17745002	1	INPD - 15316	22/01/2024 16:10	22/01/2024 18:20	Meio ambiente - Vento	1
17752126	1	INPD - 15316	22/01/2024 20:45	24/01/2024 10:21	Meio ambiente - Árvore ou Vegetação	23
17747336	4	INPD - 15316	22/01/2024 07:23	23/01/2024 11:15	Meio ambiente - Vento	197
17755393	1	INPD - 15316	22/01/2024 10:56	25/01/2024 09:25	Meio ambiente - Árvore ou Vegetação	2
17756338	1	INPD - 15316	22/01/2024 13:20	25/01/2024 12:00	Meio ambiente - Vento	1
17748536	1	INPD - 15316	22/01/2024 10:50	23/01/2024 16:00	Meio ambiente - Vento	11
17755560	1	INPD - 15316	22/01/2024 18:59	25/01/2024 10:12	Meio ambiente - Árvore ou Vegetação	1
17745219	1	INPD - 15316	22/01/2024 18:45	22/01/2024 18:53	Meio ambiente - Vento	1
17745215	1	INPD - 15316	22/01/2024 17:27	22/01/2024 19:15	Meio ambiente - Vento	1
17747859	1	INPD - 15316	22/01/2024 16:35	23/01/2024 14:19	Meio ambiente - Descarga Atmosférica	7
17752098	1	INPD - 15316	22/01/2024 15:26	24/01/2024 13:06	Meio ambiente - Vento	115
17744471	1	INPD - 15316	22/01/2024 08:33	22/01/2024 16:59	Meio ambiente - Vento	1
17744607	1	INPD - 15316	22/01/2024 14:35	22/01/2024 16:48	Meio ambiente - Descarga Atmosférica	5
17745239	1	INPD - 15316	22/01/2024 14:16	22/01/2024 19:25	Meio ambiente - Descarga Atmosférica	2
17745095	2	INPD - 15316	22/01/2024 13:32	22/01/2024 18:39	Não classificada	49
17745095	1	INPD - 15316	22/01/2024 13:32	22/01/2024 18:39	Não classificada	6
17747953	1	INPD - 15316	22/01/2024 19:05	23/01/2024 14:15	Meio ambiente - Vento	20
17747336	3	INPD - 15316	22/01/2024 07:23	23/01/2024 11:15	Meio ambiente - Vento	22
17747336	2	INPD - 15316	22/01/2024 07:23	23/01/2024 11:15	Meio ambiente - Vento	5
17747336	1	INPD - 15316	22/01/2024 07:23	23/01/2024 11:15	Meio ambiente - Vento	8
17744096	1	INPD - 15316	22/01/2024 10:05	22/01/2024 15:32	Não classificada	1
17743483	1	INPD - 15316	22/01/2024 10:05	22/01/2024 13:56	Meio ambiente - Vento	151
17748368	1	INPD - 15316	22/01/2024 09:55	23/01/2024 15:20	Meio ambiente - Vento	4
17744263	1	INPD - 15316	22/01/2024 09:42	22/01/2024 16:04	Não classificada	36
17749256	1	INPD - 15316	22/01/2024 09:43	23/01/2024 16:20	Meio ambiente - Vento	1
17745631	1	INPD - 15316	22/01/2024 08:09	22/01/2024 21:38	Meio ambiente - Descarga Atmosférica	2
17744074	1	INPD - 15316	22/01/2024 08:04	22/01/2024 15:47	Meio ambiente - Vento	7
17746950	1	INPD - 15316	22/01/2024 07:41	23/01/2024 11:03	Meio ambiente - Vento	1
17744715	1	INPD - 15316	22/01/2024 07:26	22/01/2024 17:24	Meio ambiente - Árvore ou Vegetação	7
17742549	1	INPD - 15316	22/01/2024 06:43	22/01/2024 10:12	Meio ambiente - Vento	5
17744946	1	INPD - 15316	22/01/2024 15:44	22/01/2024 18:50	Meio ambiente - Vento	26
17756217	1	INPD - 15316	22/01/2024 18:29	25/01/2024 12:33	Meio ambiente - Vento	1
17784752	2	IOM - 15315	20/01/2024 03:56	20/01/2024 04:08	Não classificada	1
17784753	6	IOM - 15315	20/01/2024 04:17	20/01/2024 04:22	Não classificada	887
17784753	5	IOM - 15315	20/01/2024 04:17	20/01/2024 04:22	Não classificada	10
17784753	4	IOM - 15315	20/01/2024 04:17	20/01/2024 04:22	Não classificada	1
17784753	3	IOM - 15315	20/01/2024 04:17	20/01/2024 04:22	Não classificada	693

17784753	2	IOM - 15315	20/01/2024 04:17	20/01/2024 04:22	Não classificada	1576
17784752	5	IOM - 15315	20/01/2024 03:56	20/01/2024 04:08	Não classificada	10
17784751	6	IOM - 15315	20/01/2024 03:29	20/01/2024 04:42	Não classificada	579
17784751	5	IOM - 15315	20/01/2024 03:29	20/01/2024 04:42	Não classificada	75
17784751	4	IOM - 15315	20/01/2024 03:29	20/01/2024 04:42	Não classificada	1
17784751	3	IOM - 15315	20/01/2024 03:29	20/01/2024 04:16	Não classificada	693
17784751	2	IOM - 15315	20/01/2024 03:29	20/01/2024 04:16	Não classificada	845
17784751	1	IOM - 15315	20/01/2024 03:29	20/01/2024 04:16	Não classificada	3
17784750	1	IOM - 15315	20/01/2024 03:26	20/01/2024 03:31	Não classificada	3159
17784746	9	IOM - 15315	20/01/2024 03:13	20/01/2024 03:43	Não classificada	1618
17784746	7	IOM - 15315	20/01/2024 03:13	20/01/2024 03:43	Não classificada	1
17784746	6	IOM - 15315	20/01/2024 03:13	20/01/2024 03:24	Não classificada	3769
17784746	5	IOM - 15315	20/01/2024 03:13	20/01/2024 03:22	Não classificada	1677
17784753	7	IOM - 15315	20/01/2024 04:17	20/01/2024 04:22	Não classificada	10
17784753	1	IOM - 15315	20/01/2024 04:17	20/01/2024 04:22	Não classificada	3
17784752	3	IOM - 15315	20/01/2024 03:56	20/01/2024 04:08	Não classificada	10
17784746	8	IOM - 15315	20/01/2024 03:13	20/01/2024 03:43	Não classificada	10
17784750	2	IOM - 15315	20/01/2024 03:26	20/01/2024 03:32	Não classificada	610
17784746	10	IOM - 15315	20/01/2024 03:13	20/01/2024 03:43	Não classificada	10
17784752	4	IOM - 15315	20/01/2024 03:56	20/01/2024 04:08	Não classificada	887
17741317	2	IOM - 15315	21/01/2024 19:40	21/01/2024 19:52	Meio ambiente - Vento	906
17741317	3	IOM - 15315	21/01/2024 19:40	21/01/2024 19:52	Meio ambiente - Vento	279
17745052	1	IOM - 15315	21/01/2024 20:05	22/01/2024 18:45	Meio ambiente - Árvore ou Vegetação	2
17741317	4	IOM - 15315	21/01/2024 19:40	21/01/2024 19:52	Meio ambiente - Vento	9
17741317	1	IOM - 15315	21/01/2024 19:40	21/01/2024 19:52	Meio ambiente - Vento	34
17742322	1	IOM - 15315	21/01/2024 17:17	22/01/2024 09:22	Meio ambiente - Descarga Atmosférica	2
17800744	3	IPC - 15314	19/01/2024 15:43	19/01/2024 20:02	Meio ambiente - Árvore ou Vegetação	133
17800744	5	IPC - 15314	19/01/2024 15:43	21/01/2024 13:55	Meio ambiente - Árvore ou Vegetação	85
17738417	2	IPC - 15314	19/01/2024 16:27	20/01/2024 22:06	Meio ambiente - Vento	1
17738417	1	IPC - 15314	19/01/2024 16:27	20/01/2024 22:06	Meio ambiente - Vento	2
17738437	1	IPC - 15314	19/01/2024 17:14	20/01/2024 15:57	Meio ambiente - Árvore ou Vegetação	17
17736912	1	IPC - 15314	19/01/2024 21:39	20/01/2024 13:57	Meio ambiente - Descarga Atmosférica	2
17736334	1	IPC - 15314	19/01/2024 16:45	20/01/2024 11:08	Meio ambiente - Descarga Atmosférica	9
17736247	1	IPC - 15314	19/01/2024 16:27	20/01/2024 10:39	Não classificada	20
17821277	8	IPC - 15314	19/01/2024 15:48	21/01/2024 01:45	Meio ambiente - Vento	56
17821277	7	IPC - 15314	19/01/2024 15:48	21/01/2024 01:31	Meio ambiente - Vento	28
17821277	5	IPC - 15314	19/01/2024 15:48	20/01/2024 00:49	Meio ambiente - Vento	1
17821277	4	IPC - 15314	19/01/2024 15:48	20/01/2024 00:49	Meio ambiente - Vento	17
17821277	2	IPC - 15314	19/01/2024 15:48	19/01/2024 18:26	Meio ambiente - Vento	1
17800744	4	IPC - 15314	19/01/2024 15:43	19/01/2024 20:47	Meio ambiente - Árvore ou Vegetação	107
17800744	2	IPC - 15314	19/01/2024 15:43	19/01/2024 17:29	Meio ambiente - Árvore ou Vegetação	61
17800744	1	IPC - 15314	19/01/2024 15:43	19/01/2024 17:29	Meio ambiente - Árvore ou Vegetação	183
17821277	1	IPC - 15314	19/01/2024 15:48	19/01/2024 18:26	Meio ambiente - Vento	493
17737846	1	IPC - 15314	19/01/2024 17:42	20/01/2024 17:55	Meio ambiente - Descarga Atmosférica	4
17821277	6	IPC - 15314	19/01/2024 15:48	20/01/2024 19:40	Meio ambiente - Vento	24
17821277	3	IPC - 15314	19/01/2024 15:48	19/01/2024 18:26	Meio ambiente - Vento	88
17800746	1	IPC - 15314	20/01/2024 11:37	20/01/2024 11:43	Meio ambiente - Árvore ou Vegetação	133
17800748	1	IPC - 15314	20/01/2024 15:30	20/01/2024 17:12	Meio ambiente - Árvore ou Vegetação	133
17800749	1	IPC - 15314	20/01/2024 17:26	20/01/2024 17:34	Meio ambiente - Árvore ou Vegetação	133
17800747	1	IPC - 15314	20/01/2024 14:41	20/01/2024 14:48	Meio ambiente - Árvore ou Vegetação	133
17821177	1	IPC - 15314	20/01/2024 10:07	20/01/2024 10:32	Meio ambiente - Árvore ou Vegetação	3
17737992	1	IPC - 15314	20/01/2024 13:41	20/01/2024 18:55	Meio ambiente - Descarga Atmosférica	2
17737231	1	IPC - 15314	20/01/2024 13:32	20/01/2024 15:12	Meio ambiente - Descarga Atmosférica	6
17736566	1	IPC - 15314	20/01/2024 09:00	20/01/2024 12:04	Não classificada	8
17740058	1	IPC - 15314	20/01/2024 15:12	21/01/2024 14:19	Meio ambiente - Árvore ou Vegetação	1
17737591	1	IPC - 15314	20/01/2024 14:28	20/01/2024 16:44	Meio ambiente - Descarga Atmosférica	2
17740066	1	IPC - 15314	20/01/2024 23:48	21/01/2024 12:54	Meio ambiente - Árvore ou Vegetação	4
17740065	1	IPC - 15314	20/01/2024 16:12	21/01/2024 12:54	Meio ambiente - Árvore ou Vegetação	1
17747368	1	IPC - 15314	21/01/2024 06:18	23/01/2024 13:12	Meio ambiente - Árvore ou Vegetação	4



17741774	1	IPC - 15314	21/01/2024 17:35	21/01/2024 22:57	Meio ambiente - Descarga Atmosférica	1
17741630	1	IPC - 15314	21/01/2024 13:14	21/01/2024 22:04	Meio ambiente - Descarga Atmosférica	3
17740361	1	IPC - 15314	21/01/2024 10:09	21/01/2024 15:29	Não classificada	1
17744092	1	IPC - 15314	22/01/2024 09:47	22/01/2024 15:38	Meio ambiente - Vento	1
17745154	1	IPC - 15314	22/01/2024 16:06	22/01/2024 19:03	Meio ambiente - Descarga Atmosférica	1
17744786	1	IPC - 15314	22/01/2024 15:35	22/01/2024 17:11	Não classificada	6
17744559	1	IPC - 15314	22/01/2024 10:57	22/01/2024 16:44	Não classificada	1
17744441	1	IPC - 15314	22/01/2024 10:36	22/01/2024 16:33	Não classificada	1
17744286	1	IPC - 15314	22/01/2024 11:48	22/01/2024 16:02	Meio ambiente - Descarga Atmosférica	1
17743779	1	IPC - 15314	22/01/2024 08:25	22/01/2024 14:50	Não classificada	1
17743635	1	IPC - 15314	22/01/2024 08:25	22/01/2024 14:19	Não classificada	1
17735884	1	IRO - 15312	19/01/2024 10:16	20/01/2024 08:45	Meio ambiente - Descarga Atmosférica	1
17736695	2	IRO - 15312	19/01/2024 17:17	20/01/2024 12:12	Meio ambiente - Árvore ou Vegetação	67
17736695	1	IRO - 15312	19/01/2024 17:17	19/01/2024 20:58	Meio ambiente - Árvore ou Vegetação	49
17735250	1	IRO - 15312	19/01/2024 17:08	19/01/2024 21:56	Meio ambiente - Vento	206
17796624	3	IRO - 15312	19/01/2024 16:45	19/01/2024 21:11	Meio ambiente - Vento	3
17735780	1	IRO - 15312	19/01/2024 16:08	20/01/2024 07:32	Meio ambiente - Descarga Atmosférica	2
17733551	1	IRO - 15312	19/01/2024 06:53	19/01/2024 07:39	Meio ambiente - Descarga Atmosférica	23
17736284	1	IRO - 15312	19/01/2024 17:46	20/01/2024 11:08	Meio ambiente - Árvore ou Vegetação	11
17739711	1	IRO - 15312	20/01/2024 19:29	21/01/2024 12:29	Meio ambiente - Árvore ou Vegetação	5
17738072	1	IRO - 15312	20/01/2024 17:54	20/01/2024 19:09	Meio ambiente - Descarga Atmosférica	166
17737944	1	IRO - 15312	20/01/2024 17:13	20/01/2024 18:24	Meio ambiente - Árvore ou Vegetação	206
17736350	1	IRO - 15312	20/01/2024 06:20	20/01/2024 10:57	Não classificada	263
17736696	1	IRO - 15312	20/01/2024 09:10	20/01/2024 12:12	Meio ambiente - Árvore ou Vegetação	49
17739297	1	IRO - 15312	20/01/2024 17:37	21/01/2024 10:04	Meio ambiente - Vento	16
17838532	1	IRO - 15312	20/01/2024 18:03	21/01/2024 17:31	Meio ambiente - Descarga Atmosférica	97
17739789	1	IRO - 15312	20/01/2024 18:08	21/01/2024 13:02	Meio ambiente - Vento	33
17738743	1	IRO - 15312	20/01/2024 22:09	20/01/2024 23:58	Meio ambiente - Árvore ou Vegetação	116
17740337	1	IRO - 15312	20/01/2024 20:25	21/01/2024 15:27	Meio ambiente - Vento	5
17743400	1	IRO - 15312	21/01/2024 19:50	22/01/2024 13:33	Meio ambiente - Vento	37
17744849	2	IRO - 15312	21/01/2024 19:42	22/01/2024 00:10	Não classificada	62
17744849	1	IRO - 15312	21/01/2024 19:42	22/01/2024 00:10	Não classificada	1090
17739347	1	IRO - 15312	21/01/2024 08:55	21/01/2024 10:46	Meio ambiente - Árvore ou Vegetação	2
17740993	1	IRO - 15312	21/01/2024 09:01	21/01/2024 17:40	Meio ambiente - Descarga Atmosférica	1
17739487	1	IRO - 15312	21/01/2024 06:37	21/01/2024 10:57	Meio ambiente - Vento	27
17734784	1	ITDD - 16294	19/01/2024 14:52	19/01/2024 19:15	Meio ambiente - Vento	8
17734431	1	ITDD - 16294	19/01/2024 13:52	19/01/2024 17:18	Meio ambiente - Árvore ou Vegetação	6
17734802	1	ITDD - 16294	19/01/2024 17:35	19/01/2024 19:16	Meio ambiente - Árvore ou Vegetação	1
17733888	1	ITDD - 16294	19/01/2024 07:51	19/01/2024 15:03	Meio ambiente - Árvore ou Vegetação	46
17738225	1	ITDD - 16294	20/01/2024 17:49	20/01/2024 20:18	Meio ambiente - Vento	25
17737069	7	ITDD - 16294	20/01/2024 07:07	20/01/2024 09:32	Meio ambiente - Vento	8
17737032	1	ITDD - 16294	20/01/2024 10:55	20/01/2024 14:20	Meio ambiente - Árvore ou Vegetação	2
17737069	6	ITDD - 16294	20/01/2024 07:07	20/01/2024 09:32	Meio ambiente - Vento	647
17737069	4	ITDD - 16294	20/01/2024 07:07	20/01/2024 07:32	Meio ambiente - Vento	10
17737069	3	ITDD - 16294	20/01/2024 07:07	20/01/2024 07:32	Meio ambiente - Vento	44
17737069	2	ITDD - 16294	20/01/2024 07:07	20/01/2024 07:32	Meio ambiente - Vento	2
17737069	1	ITDD - 16294	20/01/2024 07:07	20/01/2024 07:32	Meio ambiente - Vento	618
17736984	1	ITDD - 16294	20/01/2024 12:06	20/01/2024 14:15	Meio ambiente - Vento	8
17737069	5	ITDD - 16294	20/01/2024 07:07	20/01/2024 09:32	Meio ambiente - Vento	249
17745308	6	ITDD - 16294	21/01/2024 17:47	21/01/2024 21:54	Meio ambiente - Árvore ou Vegetação	231
17741617	1	ITDD - 16294	21/01/2024 18:25	21/01/2024 21:44	Não classificada	298
17745308	7	ITDD - 16294	21/01/2024 17:47	21/01/2024 21:54	Meio ambiente - Árvore ou Vegetação	1
17745308	5	ITDD - 16294	21/01/2024 17:47	21/01/2024 20:15	Meio ambiente - Árvore ou Vegetação	30
17745308	4	ITDD - 16294	21/01/2024 17:47	21/01/2024 19:43	Meio ambiente - Árvore ou Vegetação	9
17745308	3	ITDD - 16294	21/01/2024 17:47	21/01/2024 19:43	Meio ambiente - Árvore ou Vegetação	44
17745308	2	ITDD - 16294	21/01/2024 17:47	21/01/2024 19:43	Meio ambiente - Árvore ou Vegetação	2
17745308	1	ITDD - 16294	21/01/2024 17:47	21/01/2024 19:43	Meio ambiente - Árvore ou Vegetação	357
17740876	1	ITDD - 16294	21/01/2024 14:12	21/01/2024 17:18	Meio ambiente - Vento	20
17739362	1	ITDD - 16294	21/01/2024 06:44	21/01/2024 10:21	Meio ambiente - Descarga Atmosférica	2

17739117	1	ITDD - 16294	21/01/2024 05:57	21/01/2024 08:35	Meio ambiente - Vento	52
17799324	1	ITDD - 16294	22/01/2024 21:54	23/01/2024 00:05	Meio ambiente - Árvore ou Vegetação	1
17799325	1	ITDD - 16294	22/01/2024 22:26	22/01/2024 23:47	Meio ambiente - Árvore ou Vegetação	19
17799323	1	ITDD - 16294	22/01/2024 19:59	23/01/2024 00:05	Meio ambiente - Árvore ou Vegetação	1
17742672	1	ITDD - 16294	22/01/2024 08:22	22/01/2024 10:40	Meio ambiente - Vento	1
17745310	4	ITDD - 16294	22/01/2024 19:32	22/01/2024 19:38	Meio ambiente - Árvore ou Vegetação	9
17745310	3	ITDD - 16294	22/01/2024 19:32	22/01/2024 19:38	Meio ambiente - Árvore ou Vegetação	44
17745310	2	ITDD - 16294	22/01/2024 19:32	22/01/2024 19:38	Meio ambiente - Árvore ou Vegetação	2
17745310	1	ITDD - 16294	22/01/2024 19:32	22/01/2024 19:38	Meio ambiente - Árvore ou Vegetação	357
17745309	2	ITDD - 16294	22/01/2024 15:35	22/01/2024 16:15	Meio ambiente - Árvore ou Vegetação	1
17745309	1	ITDD - 16294	22/01/2024 15:35	22/01/2024 16:15	Meio ambiente - Árvore ou Vegetação	231
17746237	1	ITMU - 15310	19/01/2024 16:32	19/01/2024 18:59	Não classificada	5
17734715	1	ITMU - 15310	19/01/2024 14:59	19/01/2024 18:46	Meio ambiente - Descarga Atmosférica	15
17734018	1	ITMU - 15310	19/01/2024 12:14	19/01/2024 15:43	Meio ambiente - Descarga Atmosférica	4
17746236	1	ITMU - 15310	19/01/2024 08:55	19/01/2024 10:26	Meio ambiente - Descarga Atmosférica	1
17736036	1	ITMU - 15310	20/01/2024 06:32	20/01/2024 09:29	Meio ambiente - Descarga Atmosférica	1
17741673	7	ITMU - 15310	20/01/2024 17:51	21/01/2024 11:21	Meio ambiente - Descarga Atmosférica	2
17741673	6	ITMU - 15310	20/01/2024 17:51	21/01/2024 05:21	Meio ambiente - Descarga Atmosférica	182
17741673	5	ITMU - 15310	20/01/2024 17:51	21/01/2024 05:21	Meio ambiente - Descarga Atmosférica	1
17741673	4	ITMU - 15310	20/01/2024 17:51	21/01/2024 01:04	Meio ambiente - Descarga Atmosférica	167
17741673	3	ITMU - 15310	20/01/2024 17:51	21/01/2024 01:04	Meio ambiente - Descarga Atmosférica	94
17741673	2	ITMU - 15310	20/01/2024 17:51	21/01/2024 01:04	Meio ambiente - Descarga Atmosférica	47
17741673	1	ITMU - 15310	20/01/2024 17:51	21/01/2024 01:04	Meio ambiente - Descarga Atmosférica	1
17741212	1	ITMU - 15310	21/01/2024 16:06	21/01/2024 18:31	Meio ambiente - Descarga Atmosférica	1
17740420	1	ITMU - 15310	21/01/2024 14:34	21/01/2024 15:40	Meio ambiente - Descarga Atmosférica	1
17740554	1	ITMU - 15310	21/01/2024 13:52	21/01/2024 16:05	Meio ambiente - Descarga Atmosférica	1
17740272	1	ITMU - 15310	21/01/2024 13:34	21/01/2024 15:00	Meio ambiente - Descarga Atmosférica	1
17740840	1	ITMU - 15310	21/01/2024 13:10	21/01/2024 17:10	Meio ambiente - Descarga Atmosférica	3
17740318	1	ITMU - 15310	21/01/2024 13:10	21/01/2024 15:17	Meio ambiente - Descarga Atmosférica	2
17833023	1	ITMU - 15310	21/01/2024 09:24	21/01/2024 23:38	Meio ambiente - Descarga Atmosférica	1
17743916	1	ITMU - 15310	22/01/2024 08:08	22/01/2024 15:06	Meio ambiente - Descarga Atmosférica	1
17745700	1	ITMU - 15310	22/01/2024 19:55	22/01/2024 21:49	Meio ambiente - Vento	2
17745114	1	ITMU - 15310	22/01/2024 16:25	22/01/2024 18:38	Meio ambiente - Descarga Atmosférica	1
17743054	1	ITMU - 15310	22/01/2024 09:36	22/01/2024 11:52	Não classificada	1
17748973	2	ITMU - 15310	22/01/2024 03:18	23/01/2024 17:29	Meio ambiente - Vento	7
17748973	1	ITMU - 15310	22/01/2024 03:18	23/01/2024 17:29	Meio ambiente - Vento	1
17748973	3	ITMU - 15310	22/01/2024 03:18	23/01/2024 17:29	Meio ambiente - Vento	53
17736751	1	IUAU - 17031	19/01/2024 21:16	20/01/2024 13:12	Meio ambiente - Descarga Atmosférica	1
17799564	10	IUAU - 17031	19/01/2024 15:21	19/01/2024 20:53	Meio ambiente - Vento	208
17733927	1	IUAU - 17031	19/01/2024 13:36	19/01/2024 15:08	Meio ambiente - Descarga Atmosférica	1
17797196	2	IUAU - 17031	19/01/2024 19:09	19/01/2024 22:48	Meio ambiente - Vento	16
17797196	3	IUAU - 17031	19/01/2024 19:09	20/01/2024 10:20	Meio ambiente - Vento	1
17797196	1	IUAU - 17031	19/01/2024 19:09	19/01/2024 22:48	Meio ambiente - Vento	1208
17736625	1	IUAU - 17031	19/01/2024 20:20	20/01/2024 12:23	Não classificada	2
17799564	2	IUAU - 17031	19/01/2024 15:21	19/01/2024 16:07	Meio ambiente - Vento	2150
17735521	1	IUAU - 17031	19/01/2024 17:19	20/01/2024 01:10	Meio ambiente - Árvore ou Vegetação	26
17734999	1	IUAU - 17031	19/01/2024 16:37	19/01/2024 20:22	Meio ambiente - Descarga Atmosférica	1
17734853	1	IUAU - 17031	19/01/2024 16:20	19/01/2024 19:29	Meio ambiente - Vento	1
17799566	1	IUAU - 17031	19/01/2024 22:50	19/01/2024 23:05	Meio ambiente - Vento	156
17799564	9	IUAU - 17031	19/01/2024 15:21	19/01/2024 20:45	Meio ambiente - Vento	157
17799564	8	IUAU - 17031	19/01/2024 15:21	19/01/2024 20:23	Meio ambiente - Vento	870
17799564	7	IUAU - 17031	19/01/2024 15:21	19/01/2024 19:09	Meio ambiente - Vento	1958
17799564	6	IUAU - 17031	19/01/2024 15:21	19/01/2024 17:57	Meio ambiente - Vento	156
17799564	5	IUAU - 17031	19/01/2024 15:21	19/01/2024 17:26	Meio ambiente - Vento	676
17799564	3	IUAU - 17031	19/01/2024 15:21	19/01/2024 16:16	Meio ambiente - Vento	930
17734826	1	IUAU - 17031	19/01/2024 15:46	19/01/2024 19:28	Meio ambiente - Descarga Atmosférica	31
17799564	4	IUAU - 17031	19/01/2024 15:21	19/01/2024 17:05	Meio ambiente - Vento	564
17734628	1	IUAU - 17031	19/01/2024 15:25	19/01/2024 18:19	Meio ambiente - Descarga Atmosférica	117
17734339	1	IUAU - 17031	19/01/2024 15:23	19/01/2024 16:48	Meio ambiente - Descarga Atmosférica	270



17735637	2	IUAU - 17031	19/01/2024 15:28	19/01/2024 23:10	Meio ambiente - Vento	17
17735637	1	IUAU - 17031	19/01/2024 15:28	19/01/2024 18:41	Meio ambiente - Vento	101
17735043	1	IUAU - 17031	19/01/2024 16:36	19/01/2024 20:36	Meio ambiente - Descarga Atmosférica	1
17734254	1	IUAU - 17031	19/01/2024 15:17	19/01/2024 16:21	Não classificada	1
17740577	1	IUAU - 17031	20/01/2024 19:41	21/01/2024 16:18	Meio ambiente - Árvore ou Vegetação	1
17738241	1	IUAU - 17031	20/01/2024 18:27	20/01/2024 20:25	Meio ambiente - Árvore ou Vegetação	2
17738137	1	IUAU - 17031	20/01/2024 18:07	20/01/2024 19:38	Meio ambiente - Vento	9
17738680	1	IUAU - 17031	20/01/2024 17:56	20/01/2024 23:42	Meio ambiente - Descarga Atmosférica	15
17738341	6	IUAU - 17031	20/01/2024 17:40	20/01/2024 19:22	Meio ambiente - Vento	142
17738341	5	IUAU - 17031	20/01/2024 17:40	20/01/2024 19:13	Meio ambiente - Vento	2108
17738341	4	IUAU - 17031	20/01/2024 17:40	20/01/2024 17:59	Meio ambiente - Vento	10
17738341	2	IUAU - 17031	20/01/2024 17:40	20/01/2024 17:59	Meio ambiente - Vento	2
17738341	1	IUAU - 17031	20/01/2024 17:40	20/01/2024 17:59	Meio ambiente - Vento	2
17738341	7	IUAU - 17031	20/01/2024 17:40	20/01/2024 19:22	Meio ambiente - Vento	149
17738125	1	IUAU - 17031	20/01/2024 16:18	20/01/2024 19:28	Não classificada	1
17740020	1	IUAU - 17031	20/01/2024 15:15	21/01/2024 14:16	Meio ambiente - Descarga Atmosférica	3
17737435	1	IUAU - 17031	20/01/2024 14:38	20/01/2024 16:03	Não classificada	1
17736879	1	IUAU - 17031	20/01/2024 09:07	20/01/2024 13:42	Meio ambiente - Descarga Atmosférica	1
17736927	1	IUAU - 17031	20/01/2024 09:12	20/01/2024 14:04	Meio ambiente - Descarga Atmosférica	4
17738341	3	IUAU - 17031	20/01/2024 17:40	20/01/2024 17:59	Meio ambiente - Vento	526
17832993	1	IUAU - 17031	20/01/2024 18:30	21/01/2024 04:30	Meio ambiente - Descarga Atmosférica	1
17738341	8	IUAU - 17031	20/01/2024 17:40	20/01/2024 19:48	Meio ambiente - Vento	20
17737170	1	IUAU - 17031	20/01/2024 09:53	20/01/2024 15:01	Não classificada	1
17738341	9	IUAU - 17031	20/01/2024 17:40	20/01/2024 21:09	Meio ambiente - Vento	185
17738125	2	IUAU - 17031	20/01/2024 16:18	20/01/2024 19:28	Não classificada	8
17738808	1	IUAU - 17031	20/01/2024 22:52	21/01/2024 01:02	Meio ambiente - Árvore ou Vegetação	1
17738739	1	IUAU - 17031	20/01/2024 21:23	21/01/2024 00:17	Não classificada	2
17738789	1	IUAU - 17031	20/01/2024 17:55	21/01/2024 01:00	Meio ambiente - Vento	47
17740405	1	IUAU - 17031	21/01/2024 10:14	21/01/2024 15:42	Meio ambiente - Árvore ou Vegetação	1
17740121	1	IUAU - 17031	21/01/2024 08:12	21/01/2024 14:31	Meio ambiente - Descarga Atmosférica	6
17739751	1	IUAU - 17031	21/01/2024 06:33	21/01/2024 12:36	Não classificada	1
17746022	1	IUAU - 17031	22/01/2024 22:07	23/01/2024 00:41	Meio ambiente - Descarga Atmosférica	5
17744930	1	IUAU - 17031	22/01/2024 17:13	22/01/2024 17:51	Não classificada	24
17743419	1	IUAU - 17031	22/01/2024 10:55	22/01/2024 13:42	Meio ambiente - Descarga Atmosférica	1
17742738	1	IUAU - 17031	22/01/2024 09:01	22/01/2024 10:51	Meio ambiente - Descarga Atmosférica	1
17745510	1	IUAU - 17031	22/01/2024 01:06	22/01/2024 04:13	Meio ambiente - Árvore ou Vegetação	44
17741965	1	IUAU - 17031	22/01/2024 01:36	22/01/2024 05:21	Meio ambiente - Descarga Atmosférica	138
17736300	1	JBT - 16295	19/01/2024 23:32	20/01/2024 10:52	Meio ambiente - Descarga Atmosférica	1
17736159	1	JBT - 16295	19/01/2024 19:51	20/01/2024 10:16	Meio ambiente - Descarga Atmosférica	1
17778575	11	JBT - 16295	19/01/2024 19:26	19/01/2024 22:19	Meio ambiente - Vento	3
17778575	9	JBT - 16295	19/01/2024 19:26	19/01/2024 19:56	Meio ambiente - Vento	2154
17778575	8	JBT - 16295	19/01/2024 19:26	19/01/2024 19:56	Meio ambiente - Vento	252
17778575	7	JBT - 16295	19/01/2024 19:26	19/01/2024 19:56	Meio ambiente - Vento	33
17778575	6	JBT - 16295	19/01/2024 19:26	19/01/2024 19:56	Meio ambiente - Vento	21
17778575	4	JBT - 16295	19/01/2024 19:26	19/01/2024 19:48	Meio ambiente - Vento	154
17778575	3	JBT - 16295	19/01/2024 19:26	19/01/2024 19:48	Meio ambiente - Vento	38
17778575	2	JBT - 16295	19/01/2024 19:26	19/01/2024 19:48	Meio ambiente - Vento	1455
17778575	13	JBT - 16295	19/01/2024 19:26	19/01/2024 22:19	Meio ambiente - Vento	1660
17778577	1	JBT - 16295	19/01/2024 20:02	19/01/2024 20:08	Meio ambiente - Vento	1674
17736143	1	JBT - 16295	19/01/2024 18:44	20/01/2024 10:00	Meio ambiente - Vento	17
17778575	1	JBT - 16295	19/01/2024 19:26	19/01/2024 19:48	Meio ambiente - Vento	11
17778575	12	JBT - 16295	19/01/2024 19:26	19/01/2024 22:19	Meio ambiente - Vento	12
17778575	5	JBT - 16295	19/01/2024 19:26	19/01/2024 19:56	Meio ambiente - Vento	4
17778575	10	JBT - 16295	19/01/2024 19:26	19/01/2024 19:57	Meio ambiente - Vento	1674
17734597	2	JBT - 16295	19/01/2024 14:30	19/01/2024 18:09	Meio ambiente - Árvore ou Vegetação	7
17739198	1	JBT - 16295	20/01/2024 17:53	21/01/2024 09:24	Meio ambiente - Vento	14
17737988	2	JBT - 16295	20/01/2024 13:23	20/01/2024 18:46	Não classificada	7
17737921	1	JBT - 16295	20/01/2024 10:49	20/01/2024 18:18	Meio ambiente - Árvore ou Vegetação	1
17746266	1	JBT - 16295	20/01/2024 09:24	20/01/2024 12:06	Meio ambiente - Vento	1

17736239	1	JBT - 16295	20/01/2024 08:19	20/01/2024 10:16	Meio ambiente - Vento	1
17735840	1	JBT - 16295	20/01/2024 06:12	20/01/2024 08:22	Meio ambiente - Descarga Atmosférica	15
17742600	2	JBT - 16295	21/01/2024 10:53	22/01/2024 10:35	Meio ambiente - Árvore ou Vegetação	7
17740776	3	JBT - 16295	21/01/2024 06:31	21/01/2024 17:18	Meio ambiente - Árvore ou Vegetação	2
17740776	2	JBT - 16295	21/01/2024 06:31	21/01/2024 16:18	Meio ambiente - Árvore ou Vegetação	7
17740776	1	JBT - 16295	21/01/2024 06:31	21/01/2024 12:32	Meio ambiente - Árvore ou Vegetação	7
17743079	1	JBT - 16295	21/01/2024 09:12	22/01/2024 12:05	Meio ambiente - Descarga Atmosférica	5
17746295	1	JBT - 16295	22/01/2024 22:23	23/01/2024 08:15	Meio ambiente - Descarga Atmosférica	12
17745620	1	JBT - 16295	22/01/2024 18:48	22/01/2024 21:33	Meio ambiente - Árvore ou Vegetação	1
17745553	2	JBT - 16295	22/01/2024 16:50	22/01/2024 21:12	Meio ambiente - Vento	7
17742162	1	JBT - 16295	22/01/2024 06:45	22/01/2024 08:19	Meio ambiente - Vento	95
17735001	1	JDN - 16298	19/01/2024 16:42	19/01/2024 20:24	Não classificada	171
17779430	1	JDN - 16298	21/01/2024 07:27	22/01/2024 16:41	Meio ambiente - Descarga Atmosférica	1
17735976	1	JFAD - 16300	19/01/2024 17:16	20/01/2024 09:11	Meio ambiente - Vento	1
17735079	2	JFAD - 16300	19/01/2024 18:38	19/01/2024 20:50	Meio ambiente - Descarga Atmosférica	13
17735079	1	JFAD - 16300	19/01/2024 18:38	19/01/2024 20:50	Meio ambiente - Descarga Atmosférica	6
17734765	1	JFAD - 16300	19/01/2024 17:37	19/01/2024 18:10	Meio ambiente - Vento	603
17735213	1	JFAD - 16300	19/01/2024 17:48	19/01/2024 21:45	Meio ambiente - Árvore ou Vegetação	22
17736099	1	JFAD - 16300	19/01/2024 16:21	20/01/2024 09:54	Meio ambiente - Descarga Atmosférica	50
17735680	1	JFAD - 16300	19/01/2024 17:03	20/01/2024 03:29	Meio ambiente - Vento	28
17787657	2	JFAD - 16300	19/01/2024 14:09	19/01/2024 16:32	Meio ambiente - Vento	171
17735038	1	JFAD - 16300	19/01/2024 14:46	19/01/2024 20:37	Meio ambiente - Descarga Atmosférica	3
17809324	4	JFAD - 16300	19/01/2024 14:25	20/01/2024 01:30	Meio ambiente - Vento	398
17809324	3	JFAD - 16300	19/01/2024 14:25	19/01/2024 15:46	Meio ambiente - Vento	210
17809324	2	JFAD - 16300	19/01/2024 14:25	19/01/2024 15:12	Meio ambiente - Vento	2409
17809324	1	JFAD - 16300	19/01/2024 14:25	19/01/2024 14:55	Meio ambiente - Vento	1482
17734127	1	JFAD - 16300	19/01/2024 14:03	19/01/2024 16:03	Meio ambiente - Árvore ou Vegetação	151
17737055	2	JFAD - 16300	19/01/2024 16:29	20/01/2024 14:34	Meio ambiente - Árvore ou Vegetação	14
17787657	1	JFAD - 16300	19/01/2024 14:09	19/01/2024 16:32	Meio ambiente - Vento	3
17737055	1	JFAD - 16300	19/01/2024 16:29	20/01/2024 14:34	Meio ambiente - Árvore ou Vegetação	25
17736146	1	JFAD - 16300	19/01/2024 19:36	20/01/2024 10:06	Meio ambiente - Árvore ou Vegetação	23
17734610	1	JFAD - 16300	19/01/2024 16:20	19/01/2024 18:16	Meio ambiente - Árvore ou Vegetação	329
17734763	1	JFAD - 16300	19/01/2024 18:06	19/01/2024 19:03	Meio ambiente - Descarga Atmosférica	96
17734891	1	JFAD - 16300	19/01/2024 13:52	19/01/2024 19:49	Meio ambiente - Árvore ou Vegetação	75
17734125	3	JFAD - 16300	19/01/2024 13:44	19/01/2024 16:29	Meio ambiente - Vento	1355
17739740	1	JFAD - 16300	20/01/2024 17:36	21/01/2024 12:35	Meio ambiente - Vento	2
17735682	1	JFAD - 16300	20/01/2024 01:43	20/01/2024 03:29	Meio ambiente - Vento	62
17735681	1	JFAD - 16300	20/01/2024 00:30	20/01/2024 00:45	Meio ambiente - Vento	329
17738719	1	JFAD - 16300	20/01/2024 16:58	20/01/2024 23:54	Não classificada	144
17739653	1	JFAD - 16300	20/01/2024 18:26	21/01/2024 12:01	Meio ambiente - Inundação	14
17735683	1	JFAD - 16300	20/01/2024 04:11	20/01/2024 04:21	Meio ambiente - Vento	329
17739599	2	JFAD - 16300	21/01/2024 07:17	21/01/2024 11:42	Meio ambiente - Vento	170
17741103	1	JFAD - 16300	21/01/2024 16:31	21/01/2024 18:16	Meio ambiente - Descarga Atmosférica	273
17741865	1	JFAD - 16300	21/01/2024 17:49	22/01/2024 00:20	Meio ambiente - Árvore ou Vegetação	138
17741864	1	JFAD - 16300	21/01/2024 15:59	21/01/2024 16:08	Meio ambiente - Árvore ou Vegetação	8558
17740666	1	JFAD - 16300	21/01/2024 11:30	21/01/2024 16:34	Meio ambiente - Vento	6
17739599	1	JFAD - 16300	21/01/2024 07:17	21/01/2024 11:42	Meio ambiente - Vento	3
17739332	1	JFAD - 16300	21/01/2024 00:07	21/01/2024 10:08	Meio ambiente - Árvore ou Vegetação	4
17737430	1	JFAO - 16302	20/01/2024 13:21	20/01/2024 16:06	Meio ambiente - Descarga Atmosférica	8
17738835	1	JFAO - 16302	20/01/2024 23:45	21/01/2024 02:01	Não classificada	45
17742056	1	JFAO - 16302	21/01/2024 08:46	22/01/2024 07:51	Meio ambiente - Árvore ou Vegetação	25
17739488	1	JFAO - 16302	21/01/2024 06:52	21/01/2024 11:05	Meio ambiente - Descarga Atmosférica	654
17735289	1	JFAQ - 17081	19/01/2024 19:14	19/01/2024 22:16	Meio ambiente - Descarga Atmosférica	5
17734478	1	JFAQ - 17081	19/01/2024 15:18	19/01/2024 17:36	Meio ambiente - Descarga Atmosférica	129
17809324	3	JFAQ - 17081	19/01/2024 14:25	19/01/2024 15:46	Meio ambiente - Vento	8
17809324	2	JFAQ - 17081	19/01/2024 14:25	19/01/2024 15:12	Meio ambiente - Vento	55
17809324	1	JFAQ - 17081	19/01/2024 14:25	19/01/2024 14:55	Meio ambiente - Vento	90
17792158	6	JFAQ - 17081	19/01/2024 13:28	19/01/2024 15:00	Meio ambiente - Vento	2
17733802	1	JFAQ - 17081	19/01/2024 10:00	19/01/2024 15:01	Não classificada	1

17733473	1	JFAQ - 17081	19/01/2024 09:16	19/01/2024 13:42	Não classificada	1
17732388	1	JFAQ - 17081	19/01/2024 03:22	19/01/2024 07:04	Meio ambiente - Árvore ou Vegetação	239
17737329	1	JFAQ - 17081	20/01/2024 13:58	20/01/2024 15:35	Meio ambiente - Árvore ou Vegetação	1
17736445	1	JFAQ - 17081	20/01/2024 07:58	20/01/2024 11:22	Não classificada	1
17748426	2	JFAQ - 17081	20/01/2024 06:16	23/01/2024 13:30	Não classificada	1
17748426	1	JFAQ - 17081	20/01/2024 06:16	23/01/2024 13:30	Não classificada	7
17741864	1	JFAQ - 17081	21/01/2024 15:59	21/01/2024 16:08	Meio ambiente - Árvore ou Vegetação	6
17741470	1	JFAQ - 17081	21/01/2024 15:37	21/01/2024 20:32	Meio ambiente - Árvore ou Vegetação	1
17740195	1	JFAQ - 17081	21/01/2024 10:02	21/01/2024 14:51	Não classificada	1
17740025	2	JFAU - 17086	19/01/2024 15:02	21/01/2024 14:31	Meio ambiente - Árvore ou Vegetação	31
17740025	1	JFAU - 17086	19/01/2024 15:02	21/01/2024 14:31	Meio ambiente - Árvore ou Vegetação	10
17733665	1	JFAU - 17086	19/01/2024 11:54	19/01/2024 14:22	Meio ambiente - Árvore ou Vegetação	1
17734329	1	JFAU - 17086	19/01/2024 13:41	19/01/2024 16:57	Meio ambiente - Árvore ou Vegetação	24
17734444	1	JFAU - 17086	19/01/2024 14:14	19/01/2024 16:01	Meio ambiente - Vento	753
17735536	1	JFAU - 17086	19/01/2024 19:10	19/01/2024 23:46	Meio ambiente - Árvore ou Vegetação	47
17737146	1	JFAU - 17086	19/01/2024 18:09	20/01/2024 14:57	Meio ambiente - Árvore ou Vegetação	1
17739138	1	JFAU - 17086	19/01/2024 15:44	21/01/2024 09:11	Meio ambiente - Árvore ou Vegetação	6
17734604	1	JFAU - 17086	19/01/2024 15:39	19/01/2024 18:08	Meio ambiente - Descarga Atmosférica	1
17734444	2	JFAU - 17086	19/01/2024 14:14	19/01/2024 17:36	Meio ambiente - Vento	356
17735708	1	JFAU - 17086	19/01/2024 22:53	20/01/2024 06:59	Não classificada	68
17735065	1	JFAU - 17086	19/01/2024 14:06	19/01/2024 20:48	Meio ambiente - Descarga Atmosférica	192
17735158	1	JFAU - 17086	19/01/2024 17:07	19/01/2024 21:29	Não classificada	95
17734820	1	JFAU - 17086	19/01/2024 13:49	19/01/2024 19:24	Meio ambiente - Vento	98
17792158	8	JFAU - 17086	19/01/2024 13:28	19/01/2024 16:26	Meio ambiente - Vento	43
17792158	7	JFAU - 17086	19/01/2024 13:28	19/01/2024 15:00	Meio ambiente - Vento	1
17792158	6	JFAU - 17086	19/01/2024 13:28	19/01/2024 15:00	Meio ambiente - Vento	1943
17792158	5	JFAU - 17086	19/01/2024 13:28	19/01/2024 13:57	Meio ambiente - Vento	1659
17792158	4	JFAU - 17086	19/01/2024 13:28	19/01/2024 13:57	Meio ambiente - Vento	19
17792158	3	JFAU - 17086	19/01/2024 13:28	19/01/2024 13:57	Meio ambiente - Vento	9
17792158	2	JFAU - 17086	19/01/2024 13:28	19/01/2024 13:57	Meio ambiente - Vento	607
17792158	1	JFAU - 17086	19/01/2024 13:28	19/01/2024 13:57	Meio ambiente - Vento	2704
17735296	1	JFAU - 17086	19/01/2024 13:30	19/01/2024 15:06	Meio ambiente - Vento	1071
17733602	1	JFAU - 17086	19/01/2024 10:59	19/01/2024 14:09	Meio ambiente - Descarga Atmosférica	1
17733066	1	JFAU - 17086	19/01/2024 09:33	19/01/2024 10:44	Meio ambiente - Descarga Atmosférica	1
17734757	1	JFAU - 17086	19/01/2024 16:36	19/01/2024 19:04	Meio ambiente - Vento	1
17732793	1	JFAU - 17086	19/01/2024 06:26	19/01/2024 10:03	Meio ambiente - Descarga Atmosférica	1
17735547	1	JFAU - 17086	19/01/2024 20:08	19/01/2024 23:59	Meio ambiente - Árvore ou Vegetação	30
17795984	1	JFAU - 17086	19/01/2024 15:20	19/01/2024 15:33	Meio ambiente - Vento	709
17734435	1	JFAU - 17086	19/01/2024 14:35	19/01/2024 17:14	Meio ambiente - Descarga Atmosférica	5
17739157	1	JFAU - 17086	20/01/2024 18:52	21/01/2024 09:02	Meio ambiente - Descarga Atmosférica	1
17739519	1	JFAU - 17086	20/01/2024 09:56	21/01/2024 11:13	Não classificada	2
17738768	1	JFAU - 17086	20/01/2024 17:20	21/01/2024 00:46	Não classificada	1
17739225	1	JFAU - 17086	20/01/2024 16:53	21/01/2024 09:38	Meio ambiente - Descarga Atmosférica	1
17737629	1	JFAU - 17086	20/01/2024 11:48	20/01/2024 16:47	Meio ambiente - Descarga Atmosférica	4
17737750	1	JFAU - 17086	20/01/2024 16:36	20/01/2024 16:39	Meio ambiente - Vento	508
17738542	1	JFAU - 17086	20/01/2024 17:22	20/01/2024 22:35	Não classificada	51
17738493	1	JFAU - 17086	20/01/2024 17:37	20/01/2024 22:13	Meio ambiente - Árvore ou Vegetação	9
17737721	3	JFAU - 17086	20/01/2024 12:05	20/01/2024 17:48	Meio ambiente - Vento	1
17737721	1	JFAU - 17086	20/01/2024 12:05	20/01/2024 15:28	Meio ambiente - Vento	834
17737314	1	JFAU - 17086	20/01/2024 11:06	20/01/2024 13:46	Meio ambiente - Descarga Atmosférica	9
17737313	1	JFAU - 17086	20/01/2024 09:35	20/01/2024 13:46	Meio ambiente - Descarga Atmosférica	12
17739313	1	JFAU - 17086	20/01/2024 07:49	21/01/2024 10:08	Meio ambiente - Vento	6
17737656	1	JFAU - 17086	20/01/2024 03:59	20/01/2024 17:05	Meio ambiente - Árvore ou Vegetação	3
17737721	2	JFAU - 17086	20/01/2024 12:05	20/01/2024 15:28	Meio ambiente - Vento	9
17738835	1	JFAU - 17086	20/01/2024 23:45	21/01/2024 02:01	Não classificada	823
17740812	1	JFAU - 17086	20/01/2024 16:44	21/01/2024 17:30	Meio ambiente - Árvore ou Vegetação	50
17744521	1	JFAU - 17086	21/01/2024 22:27	22/01/2024 16:43	Meio ambiente - Descarga Atmosférica	2
17742596	1	JFAU - 17086	21/01/2024 18:45	22/01/2024 10:30	Meio ambiente - Vento	8
17742393	1	JFAU - 17086	21/01/2024 18:39	22/01/2024 09:30	Meio ambiente - Vento	2

17742277	1	JFAU - 17086	21/01/2024 18:12	22/01/2024 08:44	Não classificada	1
17743081	2	JFAU - 17086	21/01/2024 10:09	22/01/2024 12:07	Meio ambiente - Vento	8
17743081	1	JFAU - 17086	21/01/2024 10:09	22/01/2024 12:07	Meio ambiente - Vento	2
17740031	1	JFAU - 17086	21/01/2024 07:57	21/01/2024 14:06	Meio ambiente - Árvore ou Vegetação	5
17737063	4	JMLT - 15301	19/01/2024 19:13	20/01/2024 15:00	Meio ambiente - Árvore ou Vegetação	1
17737063	3	JMLT - 15301	19/01/2024 19:13	20/01/2024 15:00	Meio ambiente - Árvore ou Vegetação	30
17737063	1	JMLT - 15301	19/01/2024 19:13	20/01/2024 09:35	Meio ambiente - Árvore ou Vegetação	63
17736509	1	JMLT - 15301	19/01/2024 20:54	20/01/2024 11:44	Não classificada	1
17790110	1	JMLT - 15301	19/01/2024 18:32	19/01/2024 21:03	Meio ambiente - Descarga Atmosférica	305
17790110	2	JMLT - 15301	19/01/2024 18:32	19/01/2024 21:03	Meio ambiente - Descarga Atmosférica	42
17737063	2	JMLT - 15301	19/01/2024 19:13	20/01/2024 10:02	Meio ambiente - Árvore ou Vegetação	51
17746578	1	JMLT - 15301	21/01/2024 21:34	23/01/2024 09:40	Não classificada	10
17741830	1	JMLT - 15301	21/01/2024 19:20	21/01/2024 23:24	Meio ambiente - Árvore ou Vegetação	19
17741216	1	JMLT - 15301	21/01/2024 16:15	21/01/2024 18:50	Meio ambiente - Árvore ou Vegetação	10
17741209	1	JMLT - 15301	21/01/2024 16:00	21/01/2024 18:36	Meio ambiente - Vento	1249
17787692	2	JMLT - 15301	21/01/2024 15:41	21/01/2024 19:34	Não classificada	42
17787692	1	JMLT - 15301	21/01/2024 15:41	21/01/2024 19:34	Não classificada	305
17745822	6	JMLT - 15301	21/01/2024 10:03	21/01/2024 12:50	Meio ambiente - Vento	392
17745822	5	JMLT - 15301	21/01/2024 10:03	21/01/2024 11:30	Meio ambiente - Vento	1249
17745822	4	JMLT - 15301	21/01/2024 10:03	21/01/2024 10:52	Meio ambiente - Vento	402
17745822	3	JMLT - 15301	21/01/2024 10:03	21/01/2024 10:13	Meio ambiente - Vento	5
17745822	2	JMLT - 15301	21/01/2024 10:03	21/01/2024 10:13	Meio ambiente - Vento	14
17745822	1	JMLT - 15301	21/01/2024 10:03	21/01/2024 10:13	Meio ambiente - Vento	1255
17746039	1	JMLT - 15301	22/01/2024 09:49	22/01/2024 23:25	Meio ambiente - Árvore ou Vegetação	51
17745691	1	JMLT - 15301	22/01/2024 18:29	22/01/2024 21:55	Não classificada	1
17745966	1	JMLT - 15301	22/01/2024 08:07	23/01/2024 00:19	Meio ambiente - Descarga Atmosférica	1
17808876	4	JNUQ - 17038	19/01/2024 12:08	19/01/2024 16:02	Meio ambiente - Árvore ou Vegetação	175
17733833	1	JNUQ - 17038	19/01/2024 11:08	19/01/2024 14:34	Meio ambiente - Árvore ou Vegetação	1
17808877	3	JNUQ - 17038	19/01/2024 19:24	19/01/2024 19:32	Meio ambiente - Árvore ou Vegetação	80
17808877	2	JNUQ - 17038	19/01/2024 19:24	19/01/2024 19:32	Meio ambiente - Árvore ou Vegetação	21
17808877	1	JNUQ - 17038	19/01/2024 19:24	19/01/2024 19:32	Meio ambiente - Árvore ou Vegetação	71
17808876	10	JNUQ - 17038	19/01/2024 12:08	19/01/2024 19:03	Meio ambiente - Árvore ou Vegetação	3
17808876	9	JNUQ - 17038	19/01/2024 12:08	19/01/2024 19:03	Meio ambiente - Árvore ou Vegetação	3
17808876	8	JNUQ - 17038	19/01/2024 12:08	19/01/2024 18:42	Meio ambiente - Árvore ou Vegetação	80
17808876	7	JNUQ - 17038	19/01/2024 12:08	19/01/2024 18:42	Meio ambiente - Árvore ou Vegetação	21
17808876	6	JNUQ - 17038	19/01/2024 12:08	19/01/2024 18:42	Meio ambiente - Árvore ou Vegetação	71
17808876	3	JNUQ - 17038	19/01/2024 12:08	19/01/2024 16:02	Meio ambiente - Árvore ou Vegetação	19
17808876	2	JNUQ - 17038	19/01/2024 12:08	19/01/2024 16:02	Meio ambiente - Árvore ou Vegetação	2
17808876	1	JNUQ - 17038	19/01/2024 12:08	19/01/2024 12:12	Meio ambiente - Árvore ou Vegetação	718
17739529	1	JNUQ - 17038	20/01/2024 19:34	21/01/2024 11:11	Meio ambiente - Vento	1
17739387	1	JNUQ - 17038	20/01/2024 15:22	21/01/2024 10:41	Meio ambiente - Vento	3
17736356	1	JNUQ - 17038	20/01/2024 07:11	20/01/2024 11:03	Meio ambiente - Árvore ou Vegetação	6
17762452	10	JNUQ - 17038	21/01/2024 20:09	22/01/2024 19:54	Meio ambiente - Vento	18
17744950	1	JNUQ - 17038	21/01/2024 20:37	22/01/2024 18:14	Meio ambiente - Descarga Atmosférica	2
17749537	1	JNUQ - 17038	21/01/2024 20:42	23/01/2024 19:17	Meio ambiente - Descarga Atmosférica	3
17741801	1	JNUQ - 17038	21/01/2024 20:12	21/01/2024 23:21	Não classificada	46
17762452	13	JNUQ - 17038	21/01/2024 20:09	23/01/2024 13:42	Meio ambiente - Vento	125
17762452	12	JNUQ - 17038	21/01/2024 20:09	23/01/2024 13:42	Meio ambiente - Vento	2
17762452	11	JNUQ - 17038	21/01/2024 20:09	22/01/2024 19:54	Meio ambiente - Vento	17
17762452	7	JNUQ - 17038	21/01/2024 20:09	22/01/2024 03:07	Meio ambiente - Vento	36
17762452	6	JNUQ - 17038	21/01/2024 20:09	22/01/2024 03:07	Meio ambiente - Vento	2
17762452	5	JNUQ - 17038	21/01/2024 20:09	22/01/2024 03:07	Meio ambiente - Vento	3
17762452	3	JNUQ - 17038	21/01/2024 20:09	22/01/2024 01:14	Meio ambiente - Vento	21
17762452	2	JNUQ - 17038	21/01/2024 20:09	22/01/2024 01:14	Meio ambiente - Vento	71
17741884	1	JNUQ - 17038	21/01/2024 16:27	22/01/2024 00:34	Não classificada	45
17739675	1	JNUQ - 17038	21/01/2024 10:31	21/01/2024 12:02	Meio ambiente - Vento	73
17762452	4	JNUQ - 17038	21/01/2024 20:09	22/01/2024 01:14	Meio ambiente - Vento	80
17739396	1	JNUQ - 17038	21/01/2024 05:19	21/01/2024 10:36	Meio ambiente - Vento	12
17734955	1	JNUT - 17066	19/01/2024 11:14	19/01/2024 20:17	Meio ambiente - Vento	7

17735324	1	JNUT - 17066	19/01/2024 12:46	19/01/2024 22:37	Meio ambiente - Descarga Atmosférica	19
17738297	1	JNUT - 17066	20/01/2024 16:07	20/01/2024 21:01	Meio ambiente - Vento	3
17737121	1	JNUT - 17066	20/01/2024 10:02	20/01/2024 14:46	Meio ambiente - Descarga Atmosférica	1
17737175	1	JNUT - 17066	20/01/2024 10:46	20/01/2024 15:04	Meio ambiente - Árvore ou Vegetação	13
17743462	4	JNUT - 17066	21/01/2024 20:03	22/01/2024 14:13	Meio ambiente - Árvore ou Vegetação	1
17747175	1	JNUT - 17066	21/01/2024 20:32	23/01/2024 11:50	Meio ambiente - Árvore ou Vegetação	2
17749395	2	JNUT - 17066	21/01/2024 16:24	23/01/2024 16:40	Meio ambiente - Árvore ou Vegetação	1
17749395	1	JNUT - 17066	21/01/2024 16:24	23/01/2024 16:40	Meio ambiente - Árvore ou Vegetação	24
17742857	1	JNUT - 17066	21/01/2024 21:08	22/01/2024 11:20	Meio ambiente - Descarga Atmosférica	27
17743462	3	JNUT - 17066	21/01/2024 20:03	22/01/2024 14:13	Meio ambiente - Árvore ou Vegetação	3
17743462	2	JNUT - 17066	21/01/2024 20:03	22/01/2024 13:54	Meio ambiente - Árvore ou Vegetação	1
17743462	1	JNUT - 17066	21/01/2024 20:03	22/01/2024 13:54	Meio ambiente - Árvore ou Vegetação	1
17747326	2	JNUT - 17066	21/01/2024 16:32	23/01/2024 12:40	Meio ambiente - Árvore ou Vegetação	2
17747326	1	JNUT - 17066	21/01/2024 16:32	22/01/2024 09:36	Meio ambiente - Árvore ou Vegetação	1
17742027	1	JNUT - 17066	21/01/2024 21:20	22/01/2024 07:30	Meio ambiente - Descarga Atmosférica	2
17742102	1	JNUT - 17066	21/01/2024 20:25	22/01/2024 07:59	Meio ambiente - Descarga Atmosférica	42
17741869	1	JNUT - 17066	21/01/2024 20:03	22/01/2024 00:09	Meio ambiente - Vento	128
17742599	2	JNUT - 17066	21/01/2024 19:53	22/01/2024 10:24	Não classificada	3
17741503	1	JNUT - 17066	21/01/2024 19:09	21/01/2024 20:51	Meio ambiente - Vento	2
17747235	1	JNUT - 17066	21/01/2024 19:07	23/01/2024 12:06	Meio ambiente - Árvore ou Vegetação	10
17741849	1	JNUT - 17066	21/01/2024 18:56	21/01/2024 23:55	Meio ambiente - Vento	9
17741371	1	JNUT - 17066	21/01/2024 15:55	21/01/2024 19:47	Meio ambiente - Vento	2
17741290	1	JNUT - 17066	21/01/2024 15:47	21/01/2024 19:13	Meio ambiente - Vento	128
17749395	3	JNUT - 17066	21/01/2024 16:24	23/01/2024 16:40	Meio ambiente - Árvore ou Vegetação	191
17739823	1	JNUT - 17066	21/01/2024 12:05	21/01/2024 12:43	Meio ambiente - Árvore ou Vegetação	1
17809485	4	JNUT - 17066	22/01/2024 01:07	22/01/2024 02:52	Não classificada	234
17746951	1	JNUT - 17066	22/01/2024 08:10	23/01/2024 11:04	Meio ambiente - Vento	2
17747071	1	JNUT - 17066	22/01/2024 09:12	23/01/2024 11:26	Meio ambiente - Descarga Atmosférica	1
17745357	1	JNUT - 17066	22/01/2024 17:35	22/01/2024 19:47	Meio ambiente - Vento	2
17748068	1	JNUT - 17066	22/01/2024 16:36	23/01/2024 14:52	Meio ambiente - Árvore ou Vegetação	4
17745111	1	JNUT - 17066	22/01/2024 16:06	22/01/2024 18:45	Meio ambiente - Descarga Atmosférica	2
17748683	1	JNUT - 17066	22/01/2024 15:54	23/01/2024 16:21	Meio ambiente - Descarga Atmosférica	1
17745979	1	JNUT - 17066	22/01/2024 15:11	23/01/2024 00:30	Meio ambiente - Descarga Atmosférica	3
17744069	2	JNUT - 17066	22/01/2024 07:46	22/01/2024 15:43	Não classificada	46
17746793	1	JNUT - 17066	22/01/2024 13:20	23/01/2024 10:40	Meio ambiente - Descarga Atmosférica	1
17744137	1	JNUT - 17066	22/01/2024 13:16	22/01/2024 15:32	Meio ambiente - Descarga Atmosférica	5
17745442	1	JNUT - 17066	22/01/2024 12:01	22/01/2024 20:38	Meio ambiente - Vento	1
17743812	1	JNUT - 17066	22/01/2024 06:30	22/01/2024 13:10	Meio ambiente - Árvore ou Vegetação	21
17751872	1	JNUT - 17066	22/01/2024 10:32	24/01/2024 12:07	Meio ambiente - Descarga Atmosférica	1
17746119	1	JNUT - 17066	22/01/2024 10:01	23/01/2024 07:00	Não classificada	37
17745263	1	JNUT - 17066	22/01/2024 09:50	22/01/2024 19:41	Meio ambiente - Vento	4
17751262	1	JNUT - 17066	22/01/2024 09:42	24/01/2024 10:18	Meio ambiente - Árvore ou Vegetação	1
17744544	1	JNUT - 17066	22/01/2024 09:19	22/01/2024 16:57	Meio ambiente - Descarga Atmosférica	5
17744864	1	JNUT - 17066	22/01/2024 09:01	22/01/2024 17:56	Meio ambiente - Árvore ou Vegetação	1
17746279	1	JNUT - 17066	22/01/2024 08:18	23/01/2024 08:14	Não classificada	1
17743919	1	JNUT - 17066	22/01/2024 08:09	22/01/2024 15:03	Meio ambiente - Descarga Atmosférica	1
17744240	1	JNUT - 17066	22/01/2024 08:07	22/01/2024 16:12	Não classificada	1
17759272	1	JNUT - 17066	22/01/2024 07:45	24/01/2024 11:27	Não classificada	1
17745059	1	JNUT - 17066	22/01/2024 07:27	22/01/2024 18:51	Meio ambiente - Vento	1
17825147	2	JNUT - 17066	22/01/2024 07:15	22/01/2024 17:22	Não classificada	13
17825147	1	JNUT - 17066	22/01/2024 07:15	22/01/2024 17:22	Não classificada	1
17744057	1	JNUT - 17066	22/01/2024 06:02	22/01/2024 15:46	Meio ambiente - Descarga Atmosférica	4
17809485	15	JNUT - 17066	22/01/2024 01:07	22/01/2024 12:41	Não classificada	1
17809485	14	JNUT - 17066	22/01/2024 01:07	22/01/2024 12:41	Não classificada	45
17809485	12	JNUT - 17066	22/01/2024 01:07	22/01/2024 07:03	Não classificada	15
17809485	10	JNUT - 17066	22/01/2024 01:07	22/01/2024 05:18	Não classificada	103
17809485	9	JNUT - 17066	22/01/2024 01:07	22/01/2024 05:18	Não classificada	27
17809485	7	JNUT - 17066	22/01/2024 01:07	22/01/2024 04:38	Não classificada	1
17809485	6	JNUT - 17066	22/01/2024 01:07	22/01/2024 02:52	Não classificada	368

17809485	5	JNUT - 17066	22/01/2024 01:07	22/01/2024 02:52	Não classificada	2
17809485	3	JNUT - 17066	22/01/2024 01:07	22/01/2024 02:52	Não classificada	447
17809485	2	JNUT - 17066	22/01/2024 01:07	22/01/2024 02:51	Não classificada	322
17809485	1	JNUT - 17066	22/01/2024 01:07	22/01/2024 02:51	Não classificada	319
17744069	1	JNUT - 17066	22/01/2024 07:46	22/01/2024 15:43	Não classificada	1
17809485	11	JNUT - 17066	22/01/2024 01:07	22/01/2024 05:18	Não classificada	523
17809485	8	JNUT - 17066	22/01/2024 01:07	22/01/2024 04:38	Não classificada	525
17735531	1	JPIU - 15298	19/01/2024 18:32	20/01/2024 00:55	Não classificada	1
17735434	1	JPIU - 15298	19/01/2024 17:30	19/01/2024 23:10	Não classificada	1
17734960	1	JPIU - 15298	19/01/2024 16:17	19/01/2024 20:14	Não classificada	27
17735509	1	JPIU - 15298	19/01/2024 16:13	19/01/2024 23:48	Não classificada	36
17735326	1	JPIU - 15298	19/01/2024 15:09	19/01/2024 22:30	Não classificada	1
17794724	1	JPIU - 15298	20/01/2024 07:17	20/01/2024 09:36	Meio ambiente - Árvore ou Vegetação	27
17739543	1	JPIU - 15298	21/01/2024 09:36	21/01/2024 11:40	Meio ambiente - Árvore ou Vegetação	10
17740072	1	JPIU - 15298	21/01/2024 08:19	21/01/2024 14:27	Não classificada	1
17747129	1	JPIU - 15298	22/01/2024 12:05	23/01/2024 11:42	Meio ambiente - Descarga Atmosférica	1
17748241	1	JPIU - 15298	22/01/2024 13:10	23/01/2024 14:55	Meio ambiente - Descarga Atmosférica	2
17744259	1	JPIU - 15298	22/01/2024 09:24	22/01/2024 15:55	Meio ambiente - Descarga Atmosférica	1
17744548	1	JPIU - 15298	22/01/2024 07:14	22/01/2024 10:48	Meio ambiente - Árvore ou Vegetação	3
17744047	1	JQT - 16297	21/01/2024 18:03	22/01/2024 15:31	Não classificada	8
17732790	1	JTAD - 15295	19/01/2024 05:52	19/01/2024 10:10	Meio ambiente - Descarga Atmosférica	15
17736029	1	JTAD - 15295	19/01/2024 20:45	20/01/2024 09:24	Meio ambiente - Vento	30
17733430	1	JTAD - 15295	19/01/2024 06:08	19/01/2024 13:22	Meio ambiente - Vento	9
17735466	1	JTAD - 15295	19/01/2024 19:30	19/01/2024 23:34	Meio ambiente - Descarga Atmosférica	5
17736252	1	JTAD - 15295	19/01/2024 19:10	20/01/2024 10:42	Meio ambiente - Vento	1
17736110	1	JTAD - 15295	19/01/2024 19:04	20/01/2024 09:55	Meio ambiente - Vento	1
17733474	1	JTAD - 15295	19/01/2024 09:44	19/01/2024 13:42	Meio ambiente - Inundação	1
17733639	1	JTAD - 15295	19/01/2024 06:38	19/01/2024 14:28	Meio ambiente - Vento	6
17733000	1	JTAD - 15295	19/01/2024 07:57	19/01/2024 11:08	Meio ambiente - Vento	8
17733743	1	JTAD - 15295	19/01/2024 07:06	19/01/2024 14:45	Meio ambiente - Vento	6
17737129	1	JTAD - 15295	20/01/2024 11:40	20/01/2024 14:43	Meio ambiente - Vento	1
17740327	1	JTAD - 15295	21/01/2024 14:12	21/01/2024 15:18	Meio ambiente - Vento	1
17739542	1	JTAD - 15295	21/01/2024 09:24	21/01/2024 11:08	Meio ambiente - Vento	1
17739371	1	JTAD - 15295	21/01/2024 08:34	21/01/2024 10:27	Meio ambiente - Vento	3
17744135	1	JTAD - 15295	22/01/2024 13:11	22/01/2024 15:33	Meio ambiente - Vento	2
17734975	1	JUAU - 17036	19/01/2024 17:59	19/01/2024 20:17	Não classificada	3
17734750	2	JUAU - 17036	19/01/2024 15:59	19/01/2024 18:55	Meio ambiente - Árvore ou Vegetação	63
17734750	1	JUAU - 17036	19/01/2024 15:59	19/01/2024 18:55	Meio ambiente - Árvore ou Vegetação	2
17737218	1	JUAU - 17036	20/01/2024 11:50	20/01/2024 15:16	Meio ambiente - Árvore ou Vegetação	1
17737902	1	JUAU - 17036	20/01/2024 17:01	20/01/2024 18:11	Meio ambiente - Árvore ou Vegetação	2
17737403	1	JUAU - 17036	20/01/2024 07:19	20/01/2024 16:00	Meio ambiente - Árvore ou Vegetação	2
17743131	1	JUAU - 17036	21/01/2024 20:41	22/01/2024 12:19	Meio ambiente - Descarga Atmosférica	2
17739174	1	JUAU - 17036	21/01/2024 06:27	21/01/2024 09:12	Meio ambiente - Árvore ou Vegetação	16
17746588	2	JUAU - 17036	22/01/2024 15:49	23/01/2024 09:43	Meio ambiente - Árvore ou Vegetação	6
17746588	1	JUAU - 17036	22/01/2024 15:49	23/01/2024 09:43	Meio ambiente - Árvore ou Vegetação	1
17748049	2	JUAU - 17036	22/01/2024 09:47	23/01/2024 14:31	Meio ambiente - Descarga Atmosférica	3
17748049	1	JUAU - 17036	22/01/2024 09:47	23/01/2024 14:31	Meio ambiente - Descarga Atmosférica	6
17742751	1	JUAU - 17036	22/01/2024 09:41	22/01/2024 10:52	Não classificada	1
17742200	2	JUAU - 17036	22/01/2024 06:33	22/01/2024 08:30	Meio ambiente - Descarga Atmosférica	1
17742200	1	JUAU - 17036	22/01/2024 06:33	22/01/2024 08:30	Meio ambiente - Descarga Atmosférica	1
17742720	1	JUAU - 17036	22/01/2024 05:39	22/01/2024 11:01	Meio ambiente - Descarga Atmosférica	17
17741622	1	LABU - 15292	21/01/2024 20:03	21/01/2024 21:51	Meio ambiente - Árvore ou Vegetação	2
17740468	1	LABU - 15292	21/01/2024 12:46	21/01/2024 15:51	Não classificada	2
17739438	1	LABU - 15292	21/01/2024 05:35	21/01/2024 10:52	Não classificada	5
17746019	1	LABU - 15292	22/01/2024 21:55	23/01/2024 00:12	Meio ambiente - Árvore ou Vegetação	33
17743163	1	LABU - 15292	22/01/2024 11:53	22/01/2024 12:25	Meio ambiente - Árvore ou Vegetação	4
17742918	1	LABU - 15292	22/01/2024 08:08	22/01/2024 11:29	Meio ambiente - Descarga Atmosférica	2
17735700	1	LAVD - 17034	19/01/2024 16:26	20/01/2024 06:45	Meio ambiente - Vento	3
17738158	1	LAVD - 17034	19/01/2024 18:02	20/01/2024 19:48	Meio ambiente - Árvore ou Vegetação	2

17739897	1	LAVD - 17034	19/01/2024 20:10	21/01/2024 13:32	Meio ambiente - Descarga Atmosférica	1
17739379	1	LAVD - 17034	19/01/2024 18:22	21/01/2024 10:36	Meio ambiente - Árvore ou Vegetação	1
17736817	1	LAVD - 17034	19/01/2024 18:10	20/01/2024 13:38	Meio ambiente - Árvore ou Vegetação	1
17803852	13	LAVD - 17034	19/01/2024 17:11	20/01/2024 18:58	Meio ambiente - Árvore ou Vegetação	150
17803852	12	LAVD - 17034	19/01/2024 17:11	20/01/2024 18:58	Meio ambiente - Árvore ou Vegetação	1
17803852	11	LAVD - 17034	19/01/2024 17:11	20/01/2024 16:45	Meio ambiente - Árvore ou Vegetação	64
17803852	10	LAVD - 17034	19/01/2024 17:11	20/01/2024 16:45	Meio ambiente - Árvore ou Vegetação	2
17803852	9	LAVD - 17034	19/01/2024 17:11	20/01/2024 15:31	Meio ambiente - Árvore ou Vegetação	2
17803852	8	LAVD - 17034	19/01/2024 17:11	20/01/2024 15:31	Meio ambiente - Árvore ou Vegetação	262
17803852	7	LAVD - 17034	19/01/2024 17:11	20/01/2024 13:51	Meio ambiente - Árvore ou Vegetação	18
17803852	6	LAVD - 17034	19/01/2024 17:11	20/01/2024 12:15	Meio ambiente - Árvore ou Vegetação	1
17803852	5	LAVD - 17034	19/01/2024 17:11	20/01/2024 12:04	Meio ambiente - Árvore ou Vegetação	1
17803852	4	LAVD - 17034	19/01/2024 17:11	20/01/2024 00:18	Meio ambiente - Árvore ou Vegetação	28
17803852	3	LAVD - 17034	19/01/2024 17:11	19/01/2024 21:51	Meio ambiente - Árvore ou Vegetação	1
17803852	2	LAVD - 17034	19/01/2024 17:11	19/01/2024 21:15	Meio ambiente - Árvore ou Vegetação	325
17740626	1	LAVD - 17034	19/01/2024 15:49	21/01/2024 16:32	Não classificada	14
17734546	1	LAVD - 17034	19/01/2024 15:10	19/01/2024 17:59	Meio ambiente - Vento	504
17738332	1	LAVD - 17034	19/01/2024 15:06	20/01/2024 21:26	Meio ambiente - Árvore ou Vegetação	15
17737697	5	LAVD - 17034	19/01/2024 14:30	20/01/2024 16:28	Meio ambiente - Vento	1
17737697	4	LAVD - 17034	19/01/2024 14:30	19/01/2024 18:57	Meio ambiente - Vento	512
17737697	3	LAVD - 17034	19/01/2024 14:30	19/01/2024 18:57	Meio ambiente - Vento	29
17737697	2	LAVD - 17034	19/01/2024 14:30	19/01/2024 18:33	Meio ambiente - Vento	1578
17737697	1	LAVD - 17034	19/01/2024 14:30	19/01/2024 18:33	Meio ambiente - Vento	27
17833044	14	LAVD - 17034	19/01/2024 15:46	20/01/2024 14:16	Não classificada	39
17833044	13	LAVD - 17034	19/01/2024 15:46	20/01/2024 12:23	Não classificada	31
17833044	12	LAVD - 17034	19/01/2024 15:46	19/01/2024 22:46	Não classificada	37
17833044	11	LAVD - 17034	19/01/2024 15:46	19/01/2024 22:46	Não classificada	2
17833044	10	LAVD - 17034	19/01/2024 15:46	19/01/2024 20:28	Não classificada	5
17833044	9	LAVD - 17034	19/01/2024 15:46	19/01/2024 20:28	Não classificada	3
17833044	8	LAVD - 17034	19/01/2024 15:46	19/01/2024 19:10	Não classificada	8
17833044	7	LAVD - 17034	19/01/2024 15:46	19/01/2024 19:10	Não classificada	5
17833044	6	LAVD - 17034	19/01/2024 15:46	19/01/2024 18:16	Não classificada	23
17833044	5	LAVD - 17034	19/01/2024 15:46	19/01/2024 17:56	Não classificada	1
17833044	4	LAVD - 17034	19/01/2024 15:46	19/01/2024 17:56	Não classificada	1126
17833044	3	LAVD - 17034	19/01/2024 15:46	19/01/2024 17:56	Não classificada	26
17833044	2	LAVD - 17034	19/01/2024 15:46	19/01/2024 17:56	Não classificada	95
17833044	1	LAVD - 17034	19/01/2024 15:46	19/01/2024 17:56	Não classificada	9
17833034	6	LAVD - 17034	19/01/2024 14:17	19/01/2024 17:00	Não classificada	3088
17833034	5	LAVD - 17034	19/01/2024 14:17	19/01/2024 16:33	Não classificada	107
17833034	4	LAVD - 17034	19/01/2024 14:17	19/01/2024 16:33	Não classificada	204
17833034	3	LAVD - 17034	19/01/2024 14:17	19/01/2024 16:33	Não classificada	129
17833034	2	LAVD - 17034	19/01/2024 14:17	19/01/2024 16:33	Não classificada	384
17833034	1	LAVD - 17034	19/01/2024 14:17	19/01/2024 16:14	Não classificada	1247
17734773	1	LAVD - 17034	19/01/2024 10:10	19/01/2024 19:11	Meio ambiente - Vento	2
17735715	1	LAVD - 17034	19/01/2024 13:19	20/01/2024 07:12	Meio ambiente - Vento	1
17733790	1	LAVD - 17034	19/01/2024 08:59	19/01/2024 14:59	Meio ambiente - Descarga Atmosférica	1
17733152	1	LAVD - 17034	19/01/2024 08:41	19/01/2024 11:46	Meio ambiente - Vento	1
17733354	2	LAVD - 17034	19/01/2024 07:33	19/01/2024 12:53	Meio ambiente - Vento	2
17733354	1	LAVD - 17034	19/01/2024 07:33	19/01/2024 12:53	Meio ambiente - Vento	1
17735702	1	LAVD - 17034	19/01/2024 19:32	20/01/2024 06:54	Meio ambiente - Vento	2
17737699	1	LAVD - 17034	19/01/2024 18:01	20/01/2024 17:21	Meio ambiente - Vento	12
17803852	1	LAVD - 17034	19/01/2024 17:11	19/01/2024 21:15	Meio ambiente - Árvore ou Vegetação	2
17735611	1	LAVD - 17034	19/01/2024 18:35	20/01/2024 01:46	Não classificada	58
17738855	1	LAVD - 17034	19/01/2024 18:24	20/01/2024 20:58	Meio ambiente - Vento	2
17732967	1	LAVD - 17034	19/01/2024 06:17	19/01/2024 10:51	Meio ambiente - Vento	3
17740892	1	LAVD - 17034	19/01/2024 16:28	21/01/2024 17:36	Meio ambiente - Árvore ou Vegetação	2
17733092	1	LAVD - 17034	19/01/2024 08:34	19/01/2024 11:30	Meio ambiente - Vento	1
17740334	1	LAVD - 17034	20/01/2024 18:08	21/01/2024 15:22	Meio ambiente - Descarga Atmosférica	1
17738856	1	LAVD - 17034	20/01/2024 19:14	20/01/2024 20:58	Meio ambiente - Vento	160

17737738	1	LAVD - 17034	20/01/2024 15:34	20/01/2024 17:34	Meio ambiente - Vento	3371
17742311	1	LAVD - 17034	20/01/2024 11:43	22/01/2024 09:22	Não classificada	23
17737620	1	LAVD - 17034	20/01/2024 08:32	20/01/2024 16:49	Meio ambiente - Vento	1
17803857	2	LAVD - 17034	20/01/2024 10:28	20/01/2024 10:31	Meio ambiente - Árvore ou Vegetação	354
17803857	1	LAVD - 17034	20/01/2024 10:28	20/01/2024 10:31	Meio ambiente - Árvore ou Vegetação	2
17803856	2	LAVD - 17034	20/01/2024 09:19	20/01/2024 09:27	Meio ambiente - Árvore ou Vegetação	354
17803856	1	LAVD - 17034	20/01/2024 09:19	20/01/2024 09:27	Meio ambiente - Árvore ou Vegetação	2
17803854	2	LAVD - 17034	20/01/2024 01:20	20/01/2024 01:30	Meio ambiente - Árvore ou Vegetação	354
17803854	1	LAVD - 17034	20/01/2024 01:20	20/01/2024 01:30	Meio ambiente - Árvore ou Vegetação	2
17737620	2	LAVD - 17034	20/01/2024 08:32	20/01/2024 16:49	Meio ambiente - Vento	3
17833048	1	LAVD - 17034	20/01/2024 14:36	20/01/2024 14:41	Não classificada	70
17737713	1	LAVD - 17034	20/01/2024 10:11	20/01/2024 17:26	Meio ambiente - Árvore ou Vegetação	1
17803855	2	LAVD - 17034	20/01/2024 08:11	20/01/2024 08:16	Meio ambiente - Árvore ou Vegetação	354
17737347	1	LAVD - 17034	20/01/2024 07:16	20/01/2024 15:51	Meio ambiente - Vento	2
17803855	1	LAVD - 17034	20/01/2024 08:11	20/01/2024 08:16	Meio ambiente - Árvore ou Vegetação	2
17738856	2	LAVD - 17034	20/01/2024 19:14	20/01/2024 20:58	Meio ambiente - Vento	30
17746093	1	LAVD - 17034	20/01/2024 09:48	21/01/2024 18:53	Meio ambiente - Árvore ou Vegetação	7
17740290	1	LAVD - 17034	20/01/2024 18:08	21/01/2024 15:12	Meio ambiente - Descarga Atmosférica	4
17736011	1	LAVD - 17034	20/01/2024 08:26	20/01/2024 09:43	Meio ambiente - Vento	2961
17738864	1	LAVD - 17034	20/01/2024 20:50	21/01/2024 00:48	Meio ambiente - Árvore ou Vegetação	29
17741150	1	LAVD - 17034	20/01/2024 21:32	21/01/2024 18:30	Meio ambiente - Árvore ou Vegetação	3
17739160	1	LAVD - 17034	20/01/2024 19:21	21/01/2024 09:10	Meio ambiente - Vento	13
17747823	1	LAVD - 17034	20/01/2024 20:47	23/01/2024 14:12	Meio ambiente - Vento	1
17738621	1	LAVD - 17034	20/01/2024 16:56	20/01/2024 23:17	Meio ambiente - Descarga Atmosférica	13
17749490	6	LAVD - 17034	21/01/2024 16:19	21/01/2024 21:58	Meio ambiente - Árvore ou Vegetação	60
17747325	1	LAVD - 17034	21/01/2024 17:50	23/01/2024 12:30	Meio ambiente - Árvore ou Vegetação	15
17746094	1	LAVD - 17034	21/01/2024 17:42	21/01/2024 18:53	Meio ambiente - Árvore ou Vegetação	2
17741336	1	LAVD - 17034	21/01/2024 17:09	21/01/2024 19:35	Não classificada	2
17743023	1	LAVD - 17034	21/01/2024 17:02	22/01/2024 11:55	Meio ambiente - Vento	1
17741232	1	LAVD - 17034	21/01/2024 17:02	21/01/2024 19:01	Meio ambiente - Árvore ou Vegetação	15
17749490	8	LAVD - 17034	21/01/2024 16:19	22/01/2024 12:35	Meio ambiente - Árvore ou Vegetação	38
17749490	7	LAVD - 17034	21/01/2024 16:19	21/01/2024 23:20	Meio ambiente - Árvore ou Vegetação	25
17749490	5	LAVD - 17034	21/01/2024 16:19	21/01/2024 21:58	Meio ambiente - Árvore ou Vegetação	105
17749490	4	LAVD - 17034	21/01/2024 16:19	21/01/2024 18:53	Meio ambiente - Árvore ou Vegetação	11
17749490	3	LAVD - 17034	21/01/2024 16:19	21/01/2024 18:53	Meio ambiente - Árvore ou Vegetação	195
17749490	2	LAVD - 17034	21/01/2024 16:19	21/01/2024 17:24	Meio ambiente - Árvore ou Vegetação	147
17808603	1	LAVD - 17034	21/01/2024 16:01	21/01/2024 18:40	Meio ambiente - Vento	7
17741190	1	LAVD - 17034	21/01/2024 14:16	21/01/2024 18:44	Meio ambiente - Vento	7
17741040	1	LAVD - 17034	21/01/2024 13:55	21/01/2024 16:25	Não classificada	2963
17739847	1	LAVD - 17034	21/01/2024 09:11	21/01/2024 13:11	Meio ambiente - Descarga Atmosférica	2
17739726	1	LAVD - 17034	21/01/2024 09:07	21/01/2024 12:30	Meio ambiente - Vento	48
17739877	2	LAVD - 17034	21/01/2024 08:14	21/01/2024 13:18	Meio ambiente - Vento	9
17739877	1	LAVD - 17034	21/01/2024 08:14	21/01/2024 13:18	Meio ambiente - Vento	8
17739801	1	LAVD - 17034	21/01/2024 08:09	21/01/2024 12:52	Não classificada	1
17740645	1	LAVD - 17034	21/01/2024 07:25	21/01/2024 16:33	Meio ambiente - Vento	1
17745159	1	LAVD - 17034	22/01/2024 16:49	22/01/2024 19:02	Meio ambiente - Vento	36
17745120	1	LAVD - 17034	22/01/2024 17:04	22/01/2024 18:46	Não classificada	1
17744189	1	LAVD - 17034	22/01/2024 15:08	22/01/2024 16:17	Meio ambiente - Árvore ou Vegetação	5
17745379	1	LAVD - 17034	22/01/2024 14:15	22/01/2024 20:07	Não classificada	1
17744291	1	LAVD - 17034	22/01/2024 12:39	22/01/2024 12:58	Meio ambiente - Árvore ou Vegetação	225
17747683	1	LAVD - 17034	22/01/2024 12:06	23/01/2024 13:32	Meio ambiente - Vento	1
17743792	1	LAVD - 17034	22/01/2024 09:49	22/01/2024 14:59	Meio ambiente - Árvore ou Vegetação	1
17742557	1	LAVD - 17034	22/01/2024 07:30	22/01/2024 10:41	Não classificada	327
17744228	1	LAVD - 17034	22/01/2024 05:33	22/01/2024 16:13	Meio ambiente - Vento	2
17746095	1	LAVD - 17034	22/01/2024 10:00	22/01/2024 12:30	Meio ambiente - Árvore ou Vegetação	9
17737655	1	LBD - 16305	19/01/2024 20:54	20/01/2024 17:00	Meio ambiente - Vento	1
17733480	1	LBD - 16305	19/01/2024 11:03	19/01/2024 13:41	Meio ambiente - Descarga Atmosférica	1
17736095	2	LBD - 16305	19/01/2024 13:31	20/01/2024 09:57	Meio ambiente - Vento	3
17736095	1	LBD - 16305	19/01/2024 13:31	20/01/2024 09:57	Meio ambiente - Vento	4



17734461	1	LBD - 16305	19/01/2024 12:06	19/01/2024 17:32	Meio ambiente - Árvore ou Vegetação	57
17739941	1	LBD - 16305	19/01/2024 11:34	21/01/2024 13:42	Meio ambiente - Descarga Atmosférica	2
17734700	1	LBD - 16305	19/01/2024 11:11	19/01/2024 18:47	Meio ambiente - Descarga Atmosférica	1
17733207	1	LBD - 16305	19/01/2024 07:02	19/01/2024 12:10	Meio ambiente - Descarga Atmosférica	16
17734583	1	LBD - 16305	19/01/2024 07:06	19/01/2024 18:08	Meio ambiente - Descarga Atmosférica	5
17733750	1	LBD - 16305	19/01/2024 07:22	19/01/2024 14:58	Não classificada	5
17732678	1	LBD - 16305	19/01/2024 06:42	19/01/2024 09:28	Meio ambiente - Árvore ou Vegetação	1
17733550	1	LBD - 16305	19/01/2024 06:33	19/01/2024 13:34	Meio ambiente - Vento	2
17737600	1	LBD - 16305	19/01/2024 06:04	20/01/2024 16:54	Meio ambiente - Descarga Atmosférica	1
17733592	1	LBD - 16305	19/01/2024 05:53	19/01/2024 14:13	Meio ambiente - Descarga Atmosférica	1
17738326	1	LBD - 16305	20/01/2024 19:03	20/01/2024 21:17	Meio ambiente - Vento	1
17737743	1	LBD - 16305	20/01/2024 16:10	20/01/2024 17:24	Meio ambiente - Vento	1
17739622	1	LBD - 16305	20/01/2024 14:39	21/01/2024 11:48	Meio ambiente - Descarga Atmosférica	1
17739553	1	LBD - 16305	20/01/2024 09:42	21/01/2024 10:53	Meio ambiente - Descarga Atmosférica	1
17737885	1	LBD - 16305	20/01/2024 14:08	20/01/2024 15:42	Meio ambiente - Árvore ou Vegetação	933
17737278	1	LBD - 16305	20/01/2024 12:04	20/01/2024 15:18	Meio ambiente - Vento	42
17737779	1	LBD - 16305	20/01/2024 08:47	20/01/2024 17:45	Meio ambiente - Árvore ou Vegetação	1
17737512	1	LBD - 16305	20/01/2024 06:26	20/01/2024 16:28	Meio ambiente - Vento	1
17741140	1	LBD - 16305	20/01/2024 16:49	21/01/2024 18:33	Meio ambiente - Descarga Atmosférica	1
17737473	1	LBD - 16305	20/01/2024 09:00	20/01/2024 16:12	Meio ambiente - Descarga Atmosférica	1
17739828	1	LBD - 16305	20/01/2024 08:34	21/01/2024 12:00	Meio ambiente - Vento	3
17739916	2	LBD - 16305	20/01/2024 17:47	21/01/2024 12:53	Meio ambiente - Árvore ou Vegetação	3
17739916	1	LBD - 16305	20/01/2024 17:47	21/01/2024 12:53	Meio ambiente - Árvore ou Vegetação	4
17749252	1	LBD - 16305	21/01/2024 20:11	23/01/2024 18:02	Meio ambiente - Descarga Atmosférica	12
17741771	1	LBD - 16305	21/01/2024 17:13	21/01/2024 23:06	Meio ambiente - Árvore ou Vegetação	1
17741221	1	LBD - 16305	21/01/2024 16:43	21/01/2024 19:02	Meio ambiente - Descarga Atmosférica	2
17740243	1	LBD - 16305	21/01/2024 06:04	21/01/2024 15:07	Meio ambiente - Vento	1
17740719	1	LBD - 16305	21/01/2024 08:44	21/01/2024 16:40	Meio ambiente - Descarga Atmosférica	14
17747030	1	LBD - 16305	22/01/2024 21:15	23/01/2024 11:07	Meio ambiente - Árvore ou Vegetação	12
17744613	1	LBD - 16305	22/01/2024 14:58	22/01/2024 17:06	Meio ambiente - Árvore ou Vegetação	1
17750236	1	LBD - 16305	22/01/2024 12:27	23/01/2024 22:57	Meio ambiente - Descarga Atmosférica	1
17745787	1	LBD - 16305	22/01/2024 00:45	22/01/2024 17:13	Meio ambiente - Árvore ou Vegetação	1
17735741	1	LGT - 16304	19/01/2024 21:44	20/01/2024 07:21	Meio ambiente - Vento	27
17735533	1	LGT - 16304	19/01/2024 18:46	19/01/2024 23:17	Meio ambiente - Vento	1
17733568	1	LGT - 16304	19/01/2024 12:21	19/01/2024 14:02	Meio ambiente - Vento	8
17736528	1	LGT - 16304	20/01/2024 10:20	20/01/2024 11:51	Meio ambiente - Vento	73
17736194	1	LGT - 16304	20/01/2024 07:53	20/01/2024 10:12	Meio ambiente - Vento	1
17740271	1	LGT - 16304	21/01/2024 13:18	21/01/2024 15:02	Meio ambiente - Vento	1
17748753	2	LGT - 16304	22/01/2024 06:06	22/01/2024 09:42	Meio ambiente - Vento	8
17748753	6	LGT - 16304	22/01/2024 06:06	22/01/2024 14:09	Meio ambiente - Vento	86
17745446	1	LGT - 16304	22/01/2024 15:47	22/01/2024 20:32	Meio ambiente - Árvore ou Vegetação	1
17745610	1	LGT - 16304	22/01/2024 11:29	22/01/2024 21:37	Não classificada	2
17742830	1	LGT - 16304	22/01/2024 10:06	22/01/2024 11:08	Meio ambiente - Descarga Atmosférica	1
17743470	1	LGT - 16304	22/01/2024 08:21	22/01/2024 13:49	Meio ambiente - Vento	1
17748753	7	LGT - 16304	22/01/2024 06:06	23/01/2024 16:41	Meio ambiente - Vento	3
17748753	5	LGT - 16304	22/01/2024 06:06	22/01/2024 10:18	Meio ambiente - Vento	117
17748753	4	LGT - 16304	22/01/2024 06:06	22/01/2024 10:18	Meio ambiente - Vento	3
17748753	3	LGT - 16304	22/01/2024 06:06	22/01/2024 09:42	Meio ambiente - Vento	72
17748753	1	LGT - 16304	22/01/2024 06:06	22/01/2024 09:42	Meio ambiente - Vento	25
17734416	1	LJA - 15286	19/01/2024 08:22	19/01/2024 17:23	Não classificada	11
17736266	1	LJA - 15286	20/01/2024 07:49	20/01/2024 10:35	Meio ambiente - Descarga Atmosférica	3
17740642	1	LJA - 15286	20/01/2024 23:19	21/01/2024 16:28	Meio ambiente - Vento	24
17739391	1	LJA - 15286	20/01/2024 22:00	21/01/2024 10:38	Meio ambiente - Descarga Atmosférica	5
17744691	1	LJA - 15286	21/01/2024 11:00	22/01/2024 17:15	Meio ambiente - Descarga Atmosférica	26
17747853	2	LJA - 15286	21/01/2024 18:50	23/01/2024 12:15	Meio ambiente - Vento	140
17747853	1	LJA - 15286	21/01/2024 18:50	22/01/2024 14:30	Meio ambiente - Vento	149
17743256	1	LJA - 15286	21/01/2024 18:34	22/01/2024 08:32	Meio ambiente - Árvore ou Vegetação	21
17748028	1	LJA - 15286	21/01/2024 20:16	23/01/2024 14:40	Meio ambiente - Vento	1
17749967	1	LJA - 15286	21/01/2024 20:06	23/01/2024 20:01	Meio ambiente - Descarga Atmosférica	2



17745549	1	LJA - 15286	21/01/2024 19:25	22/01/2024 21:07	Meio ambiente - Descarga Atmosférica	92
17749983	1	LJA - 15286	21/01/2024 18:27	23/01/2024 21:30	Meio ambiente - Descarga Atmosférica	1
17743524	1	LJA - 15286	21/01/2024 18:03	22/01/2024 14:09	Meio ambiente - Descarga Atmosférica	1
17748595	1	LJA - 15286	21/01/2024 16:45	23/01/2024 16:02	Meio ambiente - Vento	1
17790268	2	LJA - 15286	21/01/2024 14:53	24/01/2024 11:50	Meio ambiente - Descarga Atmosférica	310
17744689	1	LJA - 15286	21/01/2024 10:44	22/01/2024 17:20	Não classificada	16
17739762	1	LJA - 15286	21/01/2024 10:34	21/01/2024 12:32	Meio ambiente - Descarga Atmosférica	1
17739498	1	LJA - 15286	21/01/2024 08:57	21/01/2024 11:04	Meio ambiente - Descarga Atmosférica	8
17739879	1	LJA - 15286	21/01/2024 08:49	21/01/2024 13:25	Meio ambiente - Descarga Atmosférica	2
17740865	2	LJA - 15286	21/01/2024 08:31	21/01/2024 17:25	Meio ambiente - Vento	8
17740865	1	LJA - 15286	21/01/2024 08:31	21/01/2024 17:25	Meio ambiente - Vento	3
17740990	2	LJA - 15286	21/01/2024 08:10	21/01/2024 17:58	Meio ambiente - Vento	4
17740990	1	LJA - 15286	21/01/2024 08:10	21/01/2024 17:58	Meio ambiente - Vento	9
17740120	1	LJA - 15286	21/01/2024 07:57	21/01/2024 14:34	Meio ambiente - Descarga Atmosférica	9
17739667	2	LJA - 15286	21/01/2024 07:41	21/01/2024 11:57	Meio ambiente - Descarga Atmosférica	11
17739667	1	LJA - 15286	21/01/2024 07:41	21/01/2024 11:57	Meio ambiente - Descarga Atmosférica	4
17739404	2	LJA - 15286	21/01/2024 07:08	21/01/2024 10:34	Meio ambiente - Descarga Atmosférica	38
17739404	1	LJA - 15286	21/01/2024 07:08	21/01/2024 10:34	Meio ambiente - Descarga Atmosférica	1
17757501	1	LJA - 15286	21/01/2024 06:54	25/01/2024 16:49	Meio ambiente - Vento	1
17740513	1	LJA - 15286	21/01/2024 05:07	21/01/2024 16:08	Meio ambiente - Descarga Atmosférica	10
17740393	1	LJA - 15286	21/01/2024 04:52	21/01/2024 15:43	Meio ambiente - Descarga Atmosférica	1
17736253	1	LNT - 17035	19/01/2024 19:34	20/01/2024 10:42	Meio ambiente - Árvore ou Vegetação	37
17737432	1	LNT - 17035	20/01/2024 14:01	20/01/2024 16:05	Meio ambiente - Árvore ou Vegetação	1
17735874	1	LNT - 17035	20/01/2024 06:10	20/01/2024 08:27	Meio ambiente - Árvore ou Vegetação	40
17742449	1	LNT - 17035	21/01/2024 21:01	22/01/2024 09:46	Não classificada	74
17741316	3	LNT - 17035	21/01/2024 19:46	21/01/2024 19:51	Não classificada	169
17741316	2	LNT - 17035	21/01/2024 19:46	21/01/2024 19:51	Não classificada	24
17741583	1	LNT - 17035	21/01/2024 18:47	21/01/2024 22:08	Meio ambiente - Vento	193
17741344	1	LNT - 17035	21/01/2024 18:18	21/01/2024 19:34	Meio ambiente - Árvore ou Vegetação	1
17832820	1	LNT - 17035	21/01/2024 16:54	22/01/2024 09:15	Meio ambiente - Árvore ou Vegetação	4
17799959	7	LNT - 17035	21/01/2024 16:07	21/01/2024 16:32	Não classificada	1475
17799959	6	LNT - 17035	21/01/2024 16:07	21/01/2024 16:15	Não classificada	17
17799959	5	LNT - 17035	21/01/2024 16:07	21/01/2024 16:15	Não classificada	230
17799959	4	LNT - 17035	21/01/2024 16:07	21/01/2024 16:15	Não classificada	5
17799959	3	LNT - 17035	21/01/2024 16:07	21/01/2024 16:15	Não classificada	4890
17799959	2	LNT - 17035	21/01/2024 16:07	21/01/2024 16:15	Não classificada	90
17740462	1	LNT - 17035	21/01/2024 11:44	21/01/2024 15:53	Meio ambiente - Árvore ou Vegetação	2
17745857	1	LNT - 17035	22/01/2024 20:06	22/01/2024 22:34	Não classificada	219
17751004	1	LNT - 17035	22/01/2024 18:37	24/01/2024 09:35	Meio ambiente - Vento	3
17747345	2	LNT - 17035	22/01/2024 16:24	23/01/2024 12:20	Meio ambiente - Descarga Atmosférica	28
17747345	1	LNT - 17035	22/01/2024 16:24	23/01/2024 12:20	Meio ambiente - Descarga Atmosférica	13
17745240	1	LNT - 17035	22/01/2024 14:32	22/01/2024 19:26	Meio ambiente - Vento	1
17745337	1	LNT - 17035	22/01/2024 14:32	22/01/2024 19:53	Meio ambiente - Árvore ou Vegetação	1
17793242	1	LNT - 17035	22/01/2024 14:43	22/01/2024 18:55	Não classificada	1
17743327	1	LNT - 17035	22/01/2024 05:50	22/01/2024 13:30	Meio ambiente - Árvore ou Vegetação	96
17742817	1	LNT - 17035	22/01/2024 09:09	22/01/2024 11:42	Não classificada	1
17744426	1	LNT - 17035	22/01/2024 08:56	22/01/2024 16:23	Não classificada	2
17750818	1	LNT - 17035	22/01/2024 08:53	24/01/2024 08:56	Meio ambiente - Árvore ou Vegetação	14
17743096	1	LNT - 17035	22/01/2024 08:40	22/01/2024 12:11	Meio ambiente - Árvore ou Vegetação	2
17743328	1	LNT - 17035	22/01/2024 07:02	22/01/2024 11:35	Meio ambiente - Árvore ou Vegetação	97
17737126	2	LPTU - 17032	19/01/2024 15:10	20/01/2024 13:12	Meio ambiente - Vento	8
17737126	1	LPTU - 17032	19/01/2024 15:10	20/01/2024 11:34	Meio ambiente - Vento	17
17740057	1	LPTU - 17032	19/01/2024 20:08	21/01/2024 14:19	Meio ambiente - Árvore ou Vegetação	2
17740561	4	LPTU - 17032	19/01/2024 14:47	21/01/2024 15:32	Meio ambiente - Vento	14
17740561	3	LPTU - 17032	19/01/2024 14:47	20/01/2024 22:13	Meio ambiente - Vento	7
17740561	2	LPTU - 17032	19/01/2024 14:47	20/01/2024 21:12	Meio ambiente - Vento	113
17740561	1	LPTU - 17032	19/01/2024 14:47	20/01/2024 17:58	Meio ambiente - Vento	36
17736291	1	LPTU - 17032	19/01/2024 17:39	20/01/2024 10:47	Meio ambiente - Descarga Atmosférica	10
17735251	1	LPTU - 17032	19/01/2024 17:13	19/01/2024 21:57	Meio ambiente - Descarga Atmosférica	57

17735399	1	LPTU - 17032	19/01/2024 17:12	19/01/2024 23:01	Meio ambiente - Descarga Atmosférica	2
17734631	1	LPTU - 17032	19/01/2024 15:43	19/01/2024 18:24	Meio ambiente - Descarga Atmosférica	33
17734115	1	LPTU - 17032	19/01/2024 12:42	19/01/2024 16:00	Meio ambiente - Descarga Atmosférica	1
17734995	1	LPTU - 17032	19/01/2024 15:14	19/01/2024 20:24	Meio ambiente - Descarga Atmosférica	38
17798543	1	LPTU - 17032	19/01/2024 13:24	19/01/2024 16:14	Meio ambiente - Descarga Atmosférica	33
17733600	1	LPTU - 17032	19/01/2024 10:35	19/01/2024 14:20	Meio ambiente - Descarga Atmosférica	1
17739432	1	LPTU - 17032	20/01/2024 19:11	20/01/2024 20:24	Meio ambiente - Árvore ou Vegetação	17
17737493	1	LPTU - 17032	20/01/2024 14:58	20/01/2024 16:17	Meio ambiente - Árvore ou Vegetação	154
17738055	2	LPTU - 17032	20/01/2024 16:03	20/01/2024 19:01	Meio ambiente - Descarga Atmosférica	2
17738055	1	LPTU - 17032	20/01/2024 16:03	20/01/2024 19:01	Meio ambiente - Descarga Atmosférica	1
17738583	1	LPTU - 17032	20/01/2024 15:24	20/01/2024 22:55	Meio ambiente - Árvore ou Vegetação	14
17737734	1	LPTU - 17032	20/01/2024 15:05	20/01/2024 17:27	Meio ambiente - Descarga Atmosférica	13
17740855	1	LPTU - 17032	20/01/2024 09:09	21/01/2024 15:54	Não classificada	1
17741976	1	LPTU - 17032	20/01/2024 07:55	22/01/2024 06:42	Não classificada	2
17736226	2	LPTU - 17032	20/01/2024 01:17	20/01/2024 09:35	Meio ambiente - Descarga Atmosférica	46
17736226	1	LPTU - 17032	20/01/2024 01:17	20/01/2024 09:35	Meio ambiente - Descarga Atmosférica	1
17740229	1	LPTU - 17032	20/01/2024 00:05	21/01/2024 15:06	Não classificada	5
17792683	1	LPTU - 17032	20/01/2024 07:48	20/01/2024 13:39	Meio ambiente - Árvore ou Vegetação	33
17737832	1	LPTU - 17032	20/01/2024 16:38	20/01/2024 17:39	Meio ambiente - Descarga Atmosférica	154
17743375	1	LPTU - 17032	20/01/2024 07:57	22/01/2024 13:39	Meio ambiente - Árvore ou Vegetação	7
17740979	2	LPTU - 17032	20/01/2024 15:16	21/01/2024 16:05	Meio ambiente - Árvore ou Vegetação	45
17740979	1	LPTU - 17032	20/01/2024 15:16	21/01/2024 16:05	Meio ambiente - Árvore ou Vegetação	1
17739566	1	LPTU - 17032	20/01/2024 20:36	21/01/2024 11:02	Meio ambiente - Descarga Atmosférica	13
17740563	1	LPTU - 17032	21/01/2024 15:44	21/01/2024 16:05	Meio ambiente - Vento	120
17740562	1	LPTU - 17032	21/01/2024 09:30	21/01/2024 15:32	Meio ambiente - Vento	7
17741640	2	LPTU - 17032	21/01/2024 18:20	21/01/2024 21:16	Meio ambiente - Vento	1232
17740362	1	LPTU - 17032	21/01/2024 10:10	21/01/2024 15:21	Meio ambiente - Descarga Atmosférica	4
17740129	1	LPTU - 17032	21/01/2024 10:00	21/01/2024 14:35	Meio ambiente - Árvore ou Vegetação	1
17740721	1	LPTU - 17032	21/01/2024 09:40	21/01/2024 16:49	Meio ambiente - Descarga Atmosférica	1
17739917	1	LPTU - 17032	21/01/2024 00:46	21/01/2024 13:36	Meio ambiente - Árvore ou Vegetação	1
17746159	1	LPTU - 17032	22/01/2024 10:47	22/01/2024 16:06	Meio ambiente - Vento	1
17743413	1	LPTU - 17032	22/01/2024 09:42	22/01/2024 13:34	Meio ambiente - Árvore ou Vegetação	1
17743053	1	LPTU - 17032	22/01/2024 09:35	22/01/2024 11:52	Meio ambiente - Árvore ou Vegetação	3
17735415	1	LUZU - 15284	19/01/2024 21:32	19/01/2024 23:02	Meio ambiente - Descarga Atmosférica	1
17733664	1	LUZU - 15284	19/01/2024 11:40	19/01/2024 14:24	Meio ambiente - Árvore ou Vegetação	14
17738779	3	LUZU - 15284	20/01/2024 12:52	20/01/2024 15:46	Não classificada	27
17738779	2	LUZU - 15284	20/01/2024 12:52	20/01/2024 15:46	Não classificada	549
17738779	1	LUZU - 15284	20/01/2024 12:52	20/01/2024 15:29	Não classificada	26
17741377	1	LUZU - 15284	21/01/2024 18:24	21/01/2024 19:52	Meio ambiente - Descarga Atmosférica	3
17739851	2	LUZU - 15284	21/01/2024 10:11	21/01/2024 13:13	Meio ambiente - Descarga Atmosférica	5
17739851	1	LUZU - 15284	21/01/2024 10:11	21/01/2024 13:13	Meio ambiente - Descarga Atmosférica	1
17739500	1	LUZU - 15284	21/01/2024 09:01	21/01/2024 11:04	Meio ambiente - Descarga Atmosférica	1
17736519	1	MAGT - 17037	20/01/2024 07:55	20/01/2024 11:47	Meio ambiente - Árvore ou Vegetação	2
17740701	1	MAGT - 17037	20/01/2024 15:08	21/01/2024 16:44	Não classificada	1
17738948	1	MAGT - 17037	21/01/2024 01:03	21/01/2024 07:20	Não classificada	351
17748972	2	MAGT - 17037	22/01/2024 06:59	23/01/2024 17:11	Não classificada	1
17748603	1	MAGT - 17037	22/01/2024 15:13	23/01/2024 16:07	Não classificada	18
17748972	1	MAGT - 17037	22/01/2024 06:59	23/01/2024 17:11	Não classificada	1
17741271	1	MAGU - 15282	20/01/2024 19:05	21/01/2024 19:08	Não classificada	2
17748362	1	MAGU - 15282	21/01/2024 19:38	23/01/2024 15:29	Meio ambiente - Descarga Atmosférica	36
17809436	4	MAGU - 15282	21/01/2024 18:50	21/01/2024 19:10	Meio ambiente - Árvore ou Vegetação	108
17809436	2	MAGU - 15282	21/01/2024 18:50	21/01/2024 19:10	Meio ambiente - Árvore ou Vegetação	73
17809436	1	MAGU - 15282	21/01/2024 18:50	21/01/2024 19:10	Meio ambiente - Árvore ou Vegetação	51
17809435	2	MAGU - 15282	21/01/2024 18:49	24/01/2024 05:37	Meio ambiente - Árvore ou Vegetação	20
17809435	1	MAGU - 15282	21/01/2024 18:49	22/01/2024 00:21	Meio ambiente - Árvore ou Vegetação	169
17744514	1	MAGU - 15282	21/01/2024 18:29	22/01/2024 16:54	Meio ambiente - Vento	9
17741479	1	MAGU - 15282	21/01/2024 18:20	21/01/2024 20:37	Não classificada	82
17747069	1	MAGU - 15282	21/01/2024 14:08	23/01/2024 11:26	Meio ambiente - Árvore ou Vegetação	3
17741036	1	MAGU - 15282	21/01/2024 13:34	21/01/2024 18:06	Meio ambiente - Árvore ou Vegetação	15

17748521	1	MAGU - 15282	22/01/2024 05:06	23/01/2024 15:57	Não classificada	53
17744893	1	MAGU - 15282	22/01/2024 14:06	22/01/2024 18:01	Meio ambiente - Árvore ou Vegetação	52
17752317	1	MAGU - 15282	22/01/2024 09:10	24/01/2024 13:38	Não classificada	1
17746615	1	MAGU - 15282	22/01/2024 09:00	23/01/2024 09:57	Não classificada	32
17743358	1	MAGU - 15282	22/01/2024 08:15	22/01/2024 13:23	Meio ambiente - Descarga Atmosférica	4
17749113	1	MAGU - 15282	22/01/2024 07:50	23/01/2024 17:33	Meio ambiente - Descarga Atmosférica	2
17746712	2	MAGU - 15282	22/01/2024 07:48	23/01/2024 10:07	Não classificada	1
17746712	1	MAGU - 15282	22/01/2024 07:48	23/01/2024 10:07	Não classificada	15
17749389	1	MAGU - 15282	22/01/2024 06:53	23/01/2024 18:39	Meio ambiente - Árvore ou Vegetação	6
17745054	1	MAGU - 15282	22/01/2024 05:27	22/01/2024 18:36	Não classificada	7
17809485	8	MAGU - 15282	22/01/2024 01:07	22/01/2024 04:38	Não classificada	11
17753356	1	MAGU - 15282	22/01/2024 19:47	24/01/2024 16:25	Não classificada	7
17793859	2	MAL - 15281	19/01/2024 20:31	20/01/2024 15:39	Meio ambiente - Descarga Atmosférica	66
17793859	1	MAL - 15281	19/01/2024 20:31	20/01/2024 15:39	Meio ambiente - Descarga Atmosférica	1
17822256	1	MAL - 15281	19/01/2024 17:34	20/01/2024 10:44	Meio ambiente - Descarga Atmosférica	259
17844292	1	MAL - 15281	19/01/2024 17:23	19/01/2024 17:35	Meio ambiente - Vento	26
17741356	7	MAL - 15281	19/01/2024 17:02	21/01/2024 16:41	Meio ambiente - Vento	16
17741356	6	MAL - 15281	19/01/2024 17:02	21/01/2024 16:41	Meio ambiente - Vento	124
17741356	4	MAL - 15281	19/01/2024 17:02	19/01/2024 21:09	Meio ambiente - Vento	726
17741356	3	MAL - 15281	19/01/2024 17:02	19/01/2024 21:09	Meio ambiente - Vento	3
17741356	2	MAL - 15281	19/01/2024 17:02	19/01/2024 20:15	Meio ambiente - Vento	543
17843023	1	MAL - 15281	19/01/2024 16:56	20/01/2024 11:09	Meio ambiente - Descarga Atmosférica	24
17741356	1	MAL - 15281	19/01/2024 17:02	19/01/2024 20:15	Meio ambiente - Vento	1
17741356	5	MAL - 15281	19/01/2024 17:02	19/01/2024 21:09	Meio ambiente - Vento	101
17739320	1	MAL - 15281	20/01/2024 17:32	21/01/2024 10:09	Meio ambiente - Vento	21
17736728	1	MAL - 15281	20/01/2024 08:19	20/01/2024 12:59	Meio ambiente - Descarga Atmosférica	13
17742636	1	MAL - 15281	20/01/2024 17:50	22/01/2024 10:34	Meio ambiente - Vento	2
17740758	1	MAL - 15281	20/01/2024 17:14	21/01/2024 13:17	Meio ambiente - Árvore ou Vegetação	163
17741558	1	MAL - 15281	21/01/2024 17:15	21/01/2024 21:21	Meio ambiente - Árvore ou Vegetação	116
17833973	1	MAL - 15281	21/01/2024 04:56	21/01/2024 09:54	Meio ambiente - Descarga Atmosférica	158
17754432	1	MAL - 15281	22/01/2024 20:35	22/01/2024 22:18	Meio ambiente - Árvore ou Vegetação	62
17754431	1	MAL - 15281	22/01/2024 15:41	24/01/2024 20:35	Meio ambiente - Árvore ou Vegetação	2
17745564	1	MAL - 15281	22/01/2024 19:50	22/01/2024 21:03	Não classificada	5
17746966	1	MAL - 15281	22/01/2024 17:14	23/01/2024 11:05	Meio ambiente - Vento	1
17745881	1	MAL - 15281	22/01/2024 16:29	22/01/2024 23:12	Meio ambiente - Descarga Atmosférica	41
17746528	1	MAL - 15281	22/01/2024 15:16	23/01/2024 09:29	Meio ambiente - Vento	1
17746585	1	MAL - 15281	22/01/2024 14:15	23/01/2024 09:47	Meio ambiente - Vento	1
17734535	1	MCDD - 15280	19/01/2024 14:11	19/01/2024 17:45	Meio ambiente - Descarga Atmosférica	9
17744651	3	MCDD - 15280	19/01/2024 21:38	22/01/2024 15:30	Meio ambiente - Árvore ou Vegetação	1
17744651	2	MCDD - 15280	19/01/2024 21:38	22/01/2024 15:30	Meio ambiente - Árvore ou Vegetação	3
17744651	1	MCDD - 15280	19/01/2024 21:38	22/01/2024 15:30	Meio ambiente - Árvore ou Vegetação	15
17739827	1	MCDD - 15280	19/01/2024 16:27	21/01/2024 13:11	Meio ambiente - Descarga Atmosférica	6
17735127	1	MCDD - 15280	19/01/2024 18:42	19/01/2024 21:15	Meio ambiente - Vento	2
17735050	1	MCDD - 15280	19/01/2024 18:28	19/01/2024 20:38	Meio ambiente - Vento	1
17734881	1	MCDD - 15280	19/01/2024 18:29	19/01/2024 19:37	Meio ambiente - Vento	50
17738362	1	MCDD - 15280	19/01/2024 13:45	20/01/2024 15:46	Meio ambiente - Vento	1
17734992	2	MCDD - 15280	19/01/2024 14:30	19/01/2024 20:31	Meio ambiente - Vento	11
17734992	1	MCDD - 15280	19/01/2024 14:30	19/01/2024 20:31	Meio ambiente - Vento	4
17738316	1	MCDD - 15280	19/01/2024 13:49	20/01/2024 21:11	Meio ambiente - Vento	3
17737243	1	MCDD - 15280	19/01/2024 13:07	20/01/2024 15:22	Meio ambiente - Árvore ou Vegetação	4
17734427	1	MCDD - 15280	19/01/2024 13:04	19/01/2024 17:24	Meio ambiente - Descarga Atmosférica	1
17736094	1	MCDD - 15280	19/01/2024 12:55	20/01/2024 09:50	Meio ambiente - Vento	1
17734022	1	MCDD - 15280	19/01/2024 12:46	19/01/2024 15:42	Meio ambiente - Vento	42
17733669	1	MCDD - 15280	19/01/2024 12:29	19/01/2024 14:29	Meio ambiente - Árvore ou Vegetação	350
17734705	2	MCDD - 15280	19/01/2024 12:29	19/01/2024 13:58	Meio ambiente - Vento	2457
17734705	1	MCDD - 15280	19/01/2024 12:29	19/01/2024 12:37	Meio ambiente - Vento	1843
17734166	1	MCDD - 15280	19/01/2024 09:37	19/01/2024 16:12	Meio ambiente - Vento	1
17734653	2	MCDD - 15280	19/01/2024 08:34	19/01/2024 18:31	Meio ambiente - Vento	16
17734653	1	MCDD - 15280	19/01/2024 08:34	19/01/2024 18:31	Meio ambiente - Vento	4

17732757	2	MCDD - 15280	19/01/2024 07:27	19/01/2024 09:55	Meio ambiente - Vento	6
17732757	1	MCDD - 15280	19/01/2024 07:27	19/01/2024 09:55	Meio ambiente - Vento	1
17734163	1	MCDD - 15280	19/01/2024 08:58	19/01/2024 16:09	Meio ambiente - Vento	3
17792455	1	MCDD - 15280	19/01/2024 06:44	19/01/2024 16:42	Meio ambiente - Vento	20
17733638	1	MCDD - 15280	19/01/2024 05:32	19/01/2024 14:25	Meio ambiente - Vento	15
17732539	3	MCDD - 15280	19/01/2024 05:30	19/01/2024 08:25	Meio ambiente - Vento	234
17732539	2	MCDD - 15280	19/01/2024 05:30	19/01/2024 08:25	Meio ambiente - Vento	16
17732539	1	MCDD - 15280	19/01/2024 05:30	19/01/2024 08:25	Meio ambiente - Vento	4
17732878	1	MCDD - 15280	19/01/2024 04:55	19/01/2024 10:30	Meio ambiente - Vento	19
17734350	1	MCDD - 15280	19/01/2024 16:09	19/01/2024 16:56	Meio ambiente - Vento	1
17734653	3	MCDD - 15280	19/01/2024 08:34	19/01/2024 18:31	Meio ambiente - Vento	234
17737647	1	MCDD - 15280	19/01/2024 13:35	20/01/2024 17:05	Meio ambiente - Vento	3
17734163	2	MCDD - 15280	19/01/2024 08:58	19/01/2024 16:09	Meio ambiente - Vento	28
17742101	1	MCDD - 15280	21/01/2024 18:45	22/01/2024 08:01	Meio ambiente - Vento	2
17741679	1	MCDD - 15280	21/01/2024 16:14	21/01/2024 22:25	Meio ambiente - Vento	4
17741200	1	MCDD - 15280	21/01/2024 10:33	21/01/2024 16:43	Meio ambiente - Árvore ou Vegetação	21
17741038	1	MCDD - 15280	21/01/2024 13:53	21/01/2024 18:03	Não classificada	48
17741518	1	MCDD - 15280	21/01/2024 12:41	21/01/2024 21:06	Meio ambiente - Vento	1
17741016	1	MCDD - 15280	21/01/2024 11:47	21/01/2024 18:16	Meio ambiente - Vento	1
17740083	1	MCDD - 15280	21/01/2024 10:45	21/01/2024 14:25	Meio ambiente - Vento	42
17740452	1	MCDD - 15280	21/01/2024 09:28	21/01/2024 15:52	Não classificada	28
17741999	1	MCDD - 15280	21/01/2024 08:34	22/01/2024 06:59	Meio ambiente - Vento	1
17739840	1	MCDD - 15280	21/01/2024 08:32	21/01/2024 13:14	Meio ambiente - Vento	48
17741674	1	MCDD - 15280	21/01/2024 07:20	21/01/2024 22:21	Meio ambiente - Vento	2
17739120	1	MCDD - 15280	21/01/2024 06:38	21/01/2024 08:56	Meio ambiente - Descarga Atmosférica	39
17750029	1	MCDD - 15280	22/01/2024 21:19	23/01/2024 15:05	Meio ambiente - Vento	1
17745386	2	MCDD - 15280	22/01/2024 16:14	22/01/2024 20:15	Meio ambiente - Vento	18
17745386	1	MCDD - 15280	22/01/2024 16:14	22/01/2024 20:15	Meio ambiente - Vento	1
17745521	2	MCDD - 15280	22/01/2024 16:56	22/01/2024 20:52	Meio ambiente - Vento	128
17745521	1	MCDD - 15280	22/01/2024 16:56	22/01/2024 20:52	Meio ambiente - Vento	5
17744759	1	MCDD - 15280	22/01/2024 13:47	22/01/2024 17:13	Meio ambiente - Vento	1
17743975	1	MCDD - 15280	22/01/2024 13:21	22/01/2024 15:10	Meio ambiente - Vento	1
17743276	1	MCDD - 15280	22/01/2024 11:24	22/01/2024 12:55	Meio ambiente - Vento	61
17743941	1	MCDD - 15280	22/01/2024 10:14	22/01/2024 15:02	Meio ambiente - Descarga Atmosférica	1
17742553	1	MCDD - 15280	22/01/2024 07:33	22/01/2024 10:20	Meio ambiente - Vento	2
17742335	1	MCDD - 15280	22/01/2024 06:19	22/01/2024 09:28	Meio ambiente - Árvore ou Vegetação	28
17743355	1	MCDD - 15280	22/01/2024 06:12	22/01/2024 13:24	Meio ambiente - Vento	2
17734238	1	MCLD - 15278	19/01/2024 14:04	19/01/2024 16:28	Meio ambiente - Árvore ou Vegetação	2
17735744	1	MCLD - 15278	20/01/2024 06:12	20/01/2024 07:20	Meio ambiente - Árvore ou Vegetação	127
17742399	1	MCLD - 15278	21/01/2024 20:12	22/01/2024 09:38	Meio ambiente - Árvore ou Vegetação	2
17740359	1	MCLD - 15278	21/01/2024 09:54	21/01/2024 15:33	Meio ambiente - Árvore ou Vegetação	7
17739209	1	MCLD - 15278	21/01/2024 06:15	21/01/2024 09:21	Não classificada	1
17746895	1	MCLD - 15278	22/01/2024 19:46	23/01/2024 10:47	Meio ambiente - Vento	2
17744280	1	MCLD - 15278	22/01/2024 11:32	22/01/2024 16:05	Meio ambiente - Vento	3
17745266	1	MCLD - 15278	22/01/2024 10:40	22/01/2024 19:41	Meio ambiente - Vento	1
17742570	1	MCLD - 15278	22/01/2024 08:52	22/01/2024 10:14	Meio ambiente - Descarga Atmosférica	8
17742223	1	MCLD - 15278	22/01/2024 06:43	22/01/2024 08:50	Meio ambiente - Árvore ou Vegetação	4
17735428	1	MCLQ - 17040	19/01/2024 14:16	19/01/2024 23:13	Não classificada	4
17768078	5	MCLQ - 17040	19/01/2024 17:16	19/01/2024 18:17	Meio ambiente - Descarga Atmosférica	4
17768078	4	MCLQ - 17040	19/01/2024 17:16	19/01/2024 17:47	Meio ambiente - Descarga Atmosférica	30
17768078	3	MCLQ - 17040	19/01/2024 17:16	19/01/2024 17:47	Meio ambiente - Descarga Atmosférica	2610
17768077	2	MCLQ - 17040	19/01/2024 13:00	19/01/2024 13:52	Meio ambiente - Descarga Atmosférica	319
17768077	1	MCLQ - 17040	19/01/2024 13:00	19/01/2024 13:52	Meio ambiente - Descarga Atmosférica	3286
17739048	1	MCLQ - 17040	20/01/2024 18:27	21/01/2024 08:32	Meio ambiente - Descarga Atmosférica	2
17742770	1	MCLQ - 17040	20/01/2024 09:13	22/01/2024 11:12	Meio ambiente - Descarga Atmosférica	2
17738496	1	MCLQ - 17040	20/01/2024 18:17	20/01/2024 22:14	Meio ambiente - Descarga Atmosférica	2
17758737	1	MCLQ - 17040	21/01/2024 11:14	25/01/2024 11:57	Meio ambiente - Vento	6
17743752	2	MCLQ - 17040	21/01/2024 23:17	22/01/2024 14:20	Meio ambiente - Árvore ou Vegetação	1
17743752	1	MCLQ - 17040	21/01/2024 23:17	22/01/2024 14:20	Meio ambiente - Árvore ou Vegetação	3

17743751	1	MCLQ - 17040	21/01/2024 14:16	22/01/2024 14:20	Meio ambiente - Árvore ou Vegetação	3
17742107	1	MCLQ - 17040	21/01/2024 21:06	22/01/2024 08:03	Meio ambiente - Descarga Atmosférica	2
17741881	1	MCLQ - 17040	21/01/2024 19:16	22/01/2024 00:20	Meio ambiente - Descarga Atmosférica	2
17741829	1	MCLQ - 17040	21/01/2024 19:06	21/01/2024 23:34	Meio ambiente - Descarga Atmosférica	49
17746353	1	MCLQ - 17040	21/01/2024 17:45	22/01/2024 10:17	Meio ambiente - Descarga Atmosférica	2
17741429	2	MCLQ - 17040	21/01/2024 14:20	21/01/2024 20:29	Meio ambiente - Descarga Atmosférica	1
17741429	1	MCLQ - 17040	21/01/2024 14:20	21/01/2024 20:29	Meio ambiente - Descarga Atmosférica	2
17739862	1	MCLQ - 17040	21/01/2024 12:38	21/01/2024 13:38	Meio ambiente - Árvore ou Vegetação	3
17739861	1	MCLQ - 17040	21/01/2024 07:48	21/01/2024 13:38	Meio ambiente - Árvore ou Vegetação	1
17740458	1	MCLQ - 17040	21/01/2024 11:14	21/01/2024 15:57	Meio ambiente - Descarga Atmosférica	2
17740079	1	MCLQ - 17040	21/01/2024 09:28	21/01/2024 14:28	Meio ambiente - Descarga Atmosférica	3
17746634	1	MCLQ - 17040	22/01/2024 19:30	23/01/2024 09:52	Meio ambiente - Árvore ou Vegetação	7
17747595	1	MCLQ - 17040	22/01/2024 07:55	23/01/2024 11:00	Meio ambiente - Árvore ou Vegetação	33
17745330	1	MCLQ - 17040	22/01/2024 11:29	22/01/2024 19:48	Meio ambiente - Descarga Atmosférica	3
17746356	1	MCLQ - 17040	22/01/2024 09:34	23/01/2024 08:42	Meio ambiente - Descarga Atmosférica	1
17745062	1	MCLQ - 17040	22/01/2024 08:10	22/01/2024 18:49	Meio ambiente - Descarga Atmosférica	2
17744859	1	MCLQ - 17040	22/01/2024 07:59	22/01/2024 17:49	Meio ambiente - Descarga Atmosférica	4
17735236	1	MCLU - 16308	19/01/2024 20:31	19/01/2024 21:46	Meio ambiente - Árvore ou Vegetação	93
17742261	1	MCLU - 16308	22/01/2024 05:49	22/01/2024 08:55	Meio ambiente - Árvore ou Vegetação	46
17741655	1	MDI - 16307	19/01/2024 14:59	21/01/2024 15:50	Meio ambiente - Árvore ou Vegetação	4
17737505	2	MDI - 16307	19/01/2024 14:43	20/01/2024 16:24	Meio ambiente - Descarga Atmosférica	1
17737505	1	MDI - 16307	19/01/2024 14:43	20/01/2024 16:24	Meio ambiente - Descarga Atmosférica	24
17740382	1	MDI - 16307	19/01/2024 16:54	21/01/2024 15:34	Meio ambiente - Descarga Atmosférica	1
17737601	1	MDI - 16307	19/01/2024 09:52	20/01/2024 16:51	Meio ambiente - Descarga Atmosférica	2
17739867	1	MDI - 16307	19/01/2024 14:41	21/01/2024 13:17	Meio ambiente - Descarga Atmosférica	1
17846147	7	MDI - 16307	19/01/2024 06:07	20/01/2024 22:58	Meio ambiente - Descarga Atmosférica	20
17846147	6	MDI - 16307	19/01/2024 06:07	20/01/2024 19:30	Meio ambiente - Descarga Atmosférica	3
17846147	5	MDI - 16307	19/01/2024 06:07	20/01/2024 19:30	Meio ambiente - Descarga Atmosférica	2
17846147	4	MDI - 16307	19/01/2024 06:07	20/01/2024 15:04	Meio ambiente - Descarga Atmosférica	6
17846147	3	MDI - 16307	19/01/2024 06:07	20/01/2024 15:04	Meio ambiente - Descarga Atmosférica	4
17846147	2	MDI - 16307	19/01/2024 06:07	19/01/2024 15:35	Meio ambiente - Descarga Atmosférica	3
17846147	1	MDI - 16307	19/01/2024 06:07	19/01/2024 15:35	Meio ambiente - Descarga Atmosférica	45
17734171	1	MDI - 16307	19/01/2024 11:01	19/01/2024 16:12	Meio ambiente - Descarga Atmosférica	1
17734000	1	MDI - 16307	19/01/2024 10:39	19/01/2024 15:44	Não classificada	1
17732836	1	MDI - 16307	19/01/2024 06:33	19/01/2024 10:21	Meio ambiente - Árvore ou Vegetação	140
17733756	1	MDI - 16307	19/01/2024 08:22	19/01/2024 15:08	Meio ambiente - Árvore ou Vegetação	1
17733353	1	MDI - 16307	19/01/2024 06:14	19/01/2024 12:54	Meio ambiente - Descarga Atmosférica	8
17733558	1	MDI - 16307	19/01/2024 08:54	19/01/2024 14:07	Meio ambiente - Descarga Atmosférica	1
17740972	1	MDI - 16307	20/01/2024 18:47	21/01/2024 17:56	Meio ambiente - Descarga Atmosférica	1
17838270	4	MDI - 16307	20/01/2024 18:54	21/01/2024 09:59	Meio ambiente - Vento	130
17838270	3	MDI - 16307	20/01/2024 18:54	21/01/2024 09:59	Meio ambiente - Vento	11
17838270	2	MDI - 16307	20/01/2024 18:54	21/01/2024 09:59	Meio ambiente - Vento	8
17838270	1	MDI - 16307	20/01/2024 18:54	21/01/2024 09:59	Meio ambiente - Vento	29
17737997	4	MDI - 16307	20/01/2024 14:24	20/01/2024 18:54	Meio ambiente - Descarga Atmosférica	130
17737997	3	MDI - 16307	20/01/2024 14:24	20/01/2024 18:54	Meio ambiente - Descarga Atmosférica	11
17737997	2	MDI - 16307	20/01/2024 14:24	20/01/2024 18:54	Meio ambiente - Descarga Atmosférica	8
17737997	1	MDI - 16307	20/01/2024 14:24	20/01/2024 18:54	Meio ambiente - Descarga Atmosférica	29
17742369	1	MDI - 16307	20/01/2024 09:44	22/01/2024 09:35	Meio ambiente - Descarga Atmosférica	1
17846148	2	MDI - 16307	20/01/2024 18:30	20/01/2024 19:30	Meio ambiente - Descarga Atmosférica	6
17846148	1	MDI - 16307	20/01/2024 18:30	20/01/2024 19:30	Meio ambiente - Descarga Atmosférica	4
17741168	1	MDI - 16307	21/01/2024 10:48	21/01/2024 18:49	Meio ambiente - Descarga Atmosférica	1
17742903	1	MDI - 16307	21/01/2024 10:34	22/01/2024 11:28	Meio ambiente - Descarga Atmosférica	1
17742848	1	MDI - 16307	21/01/2024 10:20	22/01/2024 11:18	Meio ambiente - Descarga Atmosférica	1
17740986	1	MDI - 16307	21/01/2024 06:43	21/01/2024 17:42	Meio ambiente - Descarga Atmosférica	7
17743950	1	MDI - 16307	22/01/2024 11:19	22/01/2024 15:08	Meio ambiente - Descarga Atmosférica	1
17742662	1	MDI - 16307	22/01/2024 07:24	22/01/2024 10:37	Meio ambiente - Descarga Atmosférica	1
17734009	1	MFED - 15276	19/01/2024 11:25	19/01/2024 15:34	Meio ambiente - Árvore ou Vegetação	11
17733112	1	MFED - 15276	19/01/2024 01:10	19/01/2024 11:40	Meio ambiente - Árvore ou Vegetação	43
17734954	1	MFED - 15276	19/01/2024 07:09	19/01/2024 20:10	Meio ambiente - Árvore ou Vegetação	7

17733238	1	MFED - 15276	19/01/2024 06:13	19/01/2024 12:20	Meio ambiente - Árvore ou Vegetação	95
17733740	1	MFED - 15276	19/01/2024 06:10	19/01/2024 14:42	Meio ambiente - Árvore ou Vegetação	6
17732414	1	MFED - 15276	19/01/2024 05:24	19/01/2024 07:31	Meio ambiente - Árvore ou Vegetação	57
17735773	1	MFED - 15276	20/01/2024 00:00	20/01/2024 07:41	Meio ambiente - Vento	9
17738963	1	MFED - 15276	20/01/2024 20:07	21/01/2024 07:37	Não classificada	2
17750267	2	MFED - 15276	22/01/2024 18:41	22/01/2024 19:57	Meio ambiente - Árvore ou Vegetação	201
17750267	3	MFED - 15276	22/01/2024 18:41	23/01/2024 18:53	Meio ambiente - Árvore ou Vegetação	63
17750267	1	MFED - 15276	22/01/2024 18:41	22/01/2024 19:42	Meio ambiente - Árvore ou Vegetação	14
17745993	1	MFED - 15276	22/01/2024 17:48	23/01/2024 01:11	Meio ambiente - Árvore ou Vegetação	2
17744775	1	MFED - 15276	22/01/2024 14:57	22/01/2024 17:10	Meio ambiente - Árvore ou Vegetação	22
17750265	1	MFED - 15276	22/01/2024 15:01	23/01/2024 13:30	Meio ambiente - Árvore ou Vegetação	1
17743988	1	MFED - 15276	22/01/2024 14:00	22/01/2024 15:21	Meio ambiente - Árvore ou Vegetação	2
17742161	1	MFED - 15276	22/01/2024 06:35	22/01/2024 08:19	Meio ambiente - Árvore ou Vegetação	7
17742044	1	MFED - 15276	22/01/2024 05:26	22/01/2024 07:37	Meio ambiente - Árvore ou Vegetação	3
17738598	1	MIB - 15274	20/01/2024 16:11	20/01/2024 23:14	Não classificada	3
17799959	7	MIB - 15274	21/01/2024 16:07	21/01/2024 16:32	Não classificada	89
17748022	1	MIB - 15274	21/01/2024 15:49	23/01/2024 14:43	Meio ambiente - Descarga Atmosférica	3
17739580	1	MIB - 15274	21/01/2024 09:58	21/01/2024 11:20	Meio ambiente - Árvore ou Vegetação	1
17744882	1	MIB - 15274	22/01/2024 12:15	22/01/2024 17:47	Meio ambiente - Árvore ou Vegetação	1
17743680	1	MIB - 15274	22/01/2024 11:16	22/01/2024 14:27	Meio ambiente - Árvore ou Vegetação	1
17743410	1	MIB - 15274	22/01/2024 09:13	22/01/2024 13:45	Meio ambiente - Árvore ou Vegetação	5
17744542	1	MIB - 15274	22/01/2024 09:11	22/01/2024 17:01	Meio ambiente - Árvore ou Vegetação	1
17743094	1	MIB - 15274	22/01/2024 08:12	22/01/2024 12:06	Meio ambiente - Árvore ou Vegetação	4
17736663	1	MNN - 15273	19/01/2024 09:32	20/01/2024 12:37	Não classificada	5
17778574	22	MNN - 15273	20/01/2024 16:43	20/01/2024 16:47	Meio ambiente - Vento	2083
17778574	13	MNN - 15273	20/01/2024 16:43	20/01/2024 16:47	Meio ambiente - Vento	12529
17744220	1	MNN - 15273	21/01/2024 19:15	22/01/2024 15:28	Meio ambiente - Descarga Atmosférica	21
17744214	1	MNN - 15273	21/01/2024 16:48	22/01/2024 14:53	Meio ambiente - Descarga Atmosférica	4
17740455	2	MNN - 15273	21/01/2024 09:58	21/01/2024 15:52	Meio ambiente - Vento	32
17740455	1	MNN - 15273	21/01/2024 09:58	21/01/2024 15:52	Meio ambiente - Vento	186
17740137	2	MNN - 15273	21/01/2024 07:51	21/01/2024 15:06	Meio ambiente - Vento	63
17740137	1	MNN - 15273	21/01/2024 07:51	21/01/2024 15:06	Meio ambiente - Vento	37
17744207	1	MNN - 15273	21/01/2024 10:47	22/01/2024 14:11	Meio ambiente - Descarga Atmosférica	34
17744206	1	MNN - 15273	21/01/2024 10:17	22/01/2024 16:16	Meio ambiente - Descarga Atmosférica	1
17740185	1	MNN - 15273	21/01/2024 07:18	21/01/2024 14:43	Meio ambiente - Vento	1
17787677	1	MNN - 15273	21/01/2024 06:03	21/01/2024 15:11	Meio ambiente - Vento	13
17745718	1	MNN - 15273	22/01/2024 17:08	22/01/2024 22:11	Meio ambiente - Descarga Atmosférica	9
17745418	1	MNN - 15273	22/01/2024 14:48	22/01/2024 20:24	Meio ambiente - Descarga Atmosférica	1
17744108	1	MNN - 15273	22/01/2024 11:07	22/01/2024 15:38	Meio ambiente - Descarga Atmosférica	2
17745074	1	MNN - 15273	22/01/2024 09:34	22/01/2024 18:48	Meio ambiente - Descarga Atmosférica	19
17733467	1	MNVD - 15272	19/01/2024 07:50	19/01/2024 13:32	Não classificada	56
17748427	1	MNVD - 15272	20/01/2024 19:10	23/01/2024 15:37	Meio ambiente - Árvore ou Vegetação	1
17738500	1	MNVD - 15272	20/01/2024 18:41	20/01/2024 22:19	Meio ambiente - Árvore ou Vegetação	2
17737737	1	MNVD - 15272	20/01/2024 15:33	20/01/2024 17:16	Não classificada	12
17738065	1	MNVD - 15272	20/01/2024 17:09	20/01/2024 19:11	Meio ambiente - Descarga Atmosférica	4
17774975	3	MNVD - 15272	20/01/2024 23:28	21/01/2024 00:12	Meio ambiente - Descarga Atmosférica	18
17744682	6	MNVD - 15272	20/01/2024 19:37	21/01/2024 12:58	Meio ambiente - Árvore ou Vegetação	1
17744682	5	MNVD - 15272	20/01/2024 19:37	21/01/2024 12:58	Meio ambiente - Árvore ou Vegetação	51
17744682	4	MNVD - 15272	20/01/2024 19:37	21/01/2024 09:13	Meio ambiente - Árvore ou Vegetação	3
17744682	3	MNVD - 15272	20/01/2024 19:37	21/01/2024 09:13	Meio ambiente - Árvore ou Vegetação	71
17744682	2	MNVD - 15272	20/01/2024 19:37	20/01/2024 23:41	Meio ambiente - Árvore ou Vegetação	65
17744682	1	MNVD - 15272	20/01/2024 19:37	20/01/2024 23:41	Meio ambiente - Árvore ou Vegetação	27
17803961	2	MNVD - 15272	20/01/2024 21:25	20/01/2024 21:31	Meio ambiente - Vento	18
17738660	1	MNVD - 15272	20/01/2024 21:14	20/01/2024 23:29	Meio ambiente - Árvore ou Vegetação	18
17749260	2	MNVD - 15272	21/01/2024 18:11	23/01/2024 18:10	Meio ambiente - Árvore ou Vegetação	10
17749260	1	MNVD - 15272	21/01/2024 18:11	23/01/2024 18:10	Meio ambiente - Árvore ou Vegetação	24
17741773	2	MNVD - 15272	21/01/2024 17:33	21/01/2024 23:01	Meio ambiente - Árvore ou Vegetação	179
17827854	1	MNVD - 15272	21/01/2024 21:40	22/01/2024 16:58	Meio ambiente - Árvore ou Vegetação	2
17741631	1	MNVD - 15272	21/01/2024 15:04	21/01/2024 21:55	Meio ambiente - Árvore ou Vegetação	32

17741412	2	MNVD - 15272	21/01/2024 17:03	21/01/2024 20:17	Meio ambiente - Árvore ou Vegetação	66
17741412	1	MNVD - 15272	21/01/2024 17:03	21/01/2024 20:17	Meio ambiente - Árvore ou Vegetação	1
17741499	1	MNVD - 15272	21/01/2024 16:09	21/01/2024 20:47	Meio ambiente - Descarga Atmosférica	85
17741838	1	MNVD - 15272	21/01/2024 17:41	21/01/2024 23:39	Meio ambiente - Descarga Atmosférica	14
17741501	1	MNVD - 15272	21/01/2024 17:15	21/01/2024 20:49	Meio ambiente - Vento	8
17741724	1	MNVD - 15272	21/01/2024 17:09	21/01/2024 22:29	Meio ambiente - Árvore ou Vegetação	11
17741522	1	MNVD - 15272	21/01/2024 16:54	21/01/2024 21:01	Meio ambiente - Descarga Atmosférica	42
17744840	12	MNVD - 15272	21/01/2024 16:51	22/01/2024 12:33	Não classificada	9
17744840	11	MNVD - 15272	21/01/2024 16:51	22/01/2024 12:33	Não classificada	1
17744840	10	MNVD - 15272	21/01/2024 16:51	22/01/2024 12:33	Não classificada	53
17744840	9	MNVD - 15272	21/01/2024 16:51	21/01/2024 19:18	Não classificada	179
17744840	8	MNVD - 15272	21/01/2024 16:51	21/01/2024 19:18	Não classificada	162
17744840	7	MNVD - 15272	21/01/2024 16:51	21/01/2024 18:15	Não classificada	32
17744840	6	MNVD - 15272	21/01/2024 16:51	21/01/2024 17:03	Não classificada	222
17744840	5	MNVD - 15272	21/01/2024 16:51	21/01/2024 17:03	Não classificada	174
17744840	4	MNVD - 15272	21/01/2024 16:51	21/01/2024 17:03	Não classificada	1644
17744840	3	MNVD - 15272	21/01/2024 16:51	21/01/2024 17:03	Não classificada	1
17744840	2	MNVD - 15272	21/01/2024 16:51	21/01/2024 17:03	Não classificada	2406
17744840	1	MNVD - 15272	21/01/2024 16:51	21/01/2024 17:03	Não classificada	229
17746945	1	MNVD - 15272	21/01/2024 16:27	23/01/2024 10:55	Meio ambiente - Descarga Atmosférica	1
17741709	1	MNVD - 15272	21/01/2024 11:23	21/01/2024 22:29	Não classificada	1
17745189	1	MNVD - 15272	21/01/2024 08:27	22/01/2024 19:10	Meio ambiente - Descarga Atmosférica	1
17740779	1	MNVD - 15272	21/01/2024 12:38	21/01/2024 17:02	Não classificada	3
17739647	1	MNVD - 15272	21/01/2024 06:45	21/01/2024 11:42	Meio ambiente - Árvore ou Vegetação	28
17743871	1	MNVD - 15272	21/01/2024 07:56	22/01/2024 15:21	Meio ambiente - Árvore ou Vegetação	1
17744684	3	MNVD - 15272	21/01/2024 15:53	22/01/2024 17:00	Meio ambiente - Árvore ou Vegetação	1
17744684	2	MNVD - 15272	21/01/2024 15:53	22/01/2024 17:00	Meio ambiente - Árvore ou Vegetação	44
17744684	1	MNVD - 15272	21/01/2024 15:53	21/01/2024 19:27	Meio ambiente - Árvore ou Vegetação	7
17744683	2	MNVD - 15272	21/01/2024 15:21	21/01/2024 19:27	Meio ambiente - Árvore ou Vegetação	3
17744683	1	MNVD - 15272	21/01/2024 15:21	21/01/2024 19:27	Meio ambiente - Árvore ou Vegetação	71
17752250	2	MNVD - 15272	22/01/2024 07:37	24/01/2024 13:10	Meio ambiente - Árvore ou Vegetação	3
17752250	1	MNVD - 15272	22/01/2024 07:37	24/01/2024 13:10	Meio ambiente - Árvore ou Vegetação	20
17751572	1	MNVD - 15272	22/01/2024 20:47	24/01/2024 11:11	Meio ambiente - Descarga Atmosférica	3
17748454	1	MNVD - 15272	22/01/2024 20:14	23/01/2024 15:44	Meio ambiente - Árvore ou Vegetação	1
17746447	1	MNVD - 15272	22/01/2024 19:37	23/01/2024 09:05	Não classificada	3
17745426	1	MNVD - 15272	22/01/2024 18:08	22/01/2024 20:22	Meio ambiente - Descarga Atmosférica	15
17746734	1	MNVD - 15272	22/01/2024 16:15	23/01/2024 09:52	Meio ambiente - Descarga Atmosférica	3
17744414	1	MNVD - 15272	22/01/2024 06:33	22/01/2024 16:37	Meio ambiente - Árvore ou Vegetação	7
17744093	1	MNVD - 15272	22/01/2024 09:48	22/01/2024 15:40	Meio ambiente - Descarga Atmosférica	113
17743819	1	MNVD - 15272	22/01/2024 12:06	22/01/2024 14:55	Meio ambiente - Descarga Atmosférica	85
17745273	1	MNVD - 15272	22/01/2024 14:22	22/01/2024 19:31	Meio ambiente - Descarga Atmosférica	5
17747076	1	MNVD - 15272	22/01/2024 12:10	23/01/2024 11:21	Meio ambiente - Descarga Atmosférica	1
17746881	1	MNVD - 15272	22/01/2024 11:24	23/01/2024 10:49	Meio ambiente - Árvore ou Vegetação	4
17835058	1	MNVD - 15272	22/01/2024 14:59	22/01/2024 15:12	Meio ambiente - Árvore ou Vegetação	105
17835057	2	MNVD - 15272	22/01/2024 13:30	22/01/2024 18:11	Meio ambiente - Árvore ou Vegetação	71
17835056	1	MNVD - 15272	22/01/2024 06:48	22/01/2024 18:11	Meio ambiente - Árvore ou Vegetação	2
17745265	1	MNVD - 15272	22/01/2024 10:10	22/01/2024 19:31	Não classificada	2
17745195	1	MNVD - 15272	22/01/2024 10:03	22/01/2024 19:11	Não classificada	3
17746393	1	MNVD - 15272	22/01/2024 08:55	23/01/2024 08:54	Não classificada	1
17743781	1	MNVD - 15272	22/01/2024 08:28	22/01/2024 14:56	Não classificada	1
17743467	1	MNVD - 15272	22/01/2024 08:09	22/01/2024 13:56	Meio ambiente - Descarga Atmosférica	2
17745136	1	MNVD - 15272	22/01/2024 07:33	22/01/2024 18:59	Meio ambiente - Descarga Atmosférica	2
17742231	1	MNVD - 15272	22/01/2024 07:25	22/01/2024 08:45	Meio ambiente - Descarga Atmosférica	121
17744685	2	MNVD - 15272	22/01/2024 15:40	22/01/2024 17:00	Meio ambiente - Árvore ou Vegetação	3
17744685	1	MNVD - 15272	22/01/2024 15:40	22/01/2024 17:00	Meio ambiente - Árvore ou Vegetação	78
17735579	1	MOO - 17039	19/01/2024 21:45	20/01/2024 00:34	Não classificada	1
17735254	1	MOO - 17039	19/01/2024 17:47	19/01/2024 21:58	Meio ambiente - Árvore ou Vegetação	4
17735469	1	MOO - 17039	19/01/2024 20:36	19/01/2024 23:34	Meio ambiente - Árvore ou Vegetação	2
17735208	3	MOO - 17039	19/01/2024 13:10	19/01/2024 18:58	Meio ambiente - Árvore ou Vegetação	3

17735208	2	MOO - 17039	19/01/2024 13:10	19/01/2024 18:58	Meio ambiente - Árvore ou Vegetação	3
17733879	1	MOO - 17039	19/01/2024 12:49	19/01/2024 15:10	Meio ambiente - Árvore ou Vegetação	3
17734005	1	MOO - 17039	19/01/2024 10:58	19/01/2024 15:44	Meio ambiente - Descarga Atmosférica	1
17735240	3	MOO - 17039	19/01/2024 04:49	19/01/2024 09:58	Meio ambiente - Árvore ou Vegetação	9
17735240	2	MOO - 17039	19/01/2024 04:49	19/01/2024 09:58	Meio ambiente - Árvore ou Vegetação	9
17735240	1	MOO - 17039	19/01/2024 04:49	19/01/2024 09:58	Meio ambiente - Árvore ou Vegetação	1
17735208	1	MOO - 17039	19/01/2024 13:10	19/01/2024 18:58	Meio ambiente - Árvore ou Vegetação	1
17739651	1	MOO - 17039	20/01/2024 17:09	21/01/2024 12:07	Meio ambiente - Descarga Atmosférica	1
17738108	4	MOO - 17039	20/01/2024 15:15	20/01/2024 19:45	Meio ambiente - Vento	177
17738108	3	MOO - 17039	20/01/2024 15:15	20/01/2024 19:45	Meio ambiente - Vento	11
17738107	5	MOO - 17039	20/01/2024 14:06	20/01/2024 19:45	Meio ambiente - Vento	298
17738107	3	MOO - 17039	20/01/2024 14:06	20/01/2024 15:15	Meio ambiente - Vento	1
17738107	2	MOO - 17039	20/01/2024 14:06	20/01/2024 15:15	Meio ambiente - Vento	199
17738107	1	MOO - 17039	20/01/2024 14:06	20/01/2024 15:15	Meio ambiente - Vento	11
17738107	4	MOO - 17039	20/01/2024 14:06	20/01/2024 19:45	Meio ambiente - Vento	1
17738108	1	MOO - 17039	20/01/2024 15:15	20/01/2024 15:52	Meio ambiente - Vento	22
17738108	2	MOO - 17039	20/01/2024 15:15	20/01/2024 15:52	Meio ambiente - Vento	1
17736008	1	MOO - 17039	20/01/2024 07:45	20/01/2024 09:12	Não classificada	1
17739990	2	MOO - 17039	20/01/2024 14:36	21/01/2024 13:10	Meio ambiente - Vento	20
17739990	1	MOO - 17039	20/01/2024 14:36	20/01/2024 21:55	Meio ambiente - Vento	2
17741398	1	MOO - 17039	21/01/2024 18:45	21/01/2024 20:07	Meio ambiente - Árvore ou Vegetação	1
17740003	1	MOO - 17039	21/01/2024 09:21	21/01/2024 13:57	Meio ambiente - Árvore ou Vegetação	2
17744999	1	MOO - 17039	22/01/2024 16:04	22/01/2024 18:24	Meio ambiente - Árvore ou Vegetação	8
17742742	1	MOO - 17039	22/01/2024 09:19	22/01/2024 10:48	Meio ambiente - Árvore ou Vegetação	1
17742973	1	MOO - 17039	22/01/2024 08:30	22/01/2024 11:40	Meio ambiente - Descarga Atmosférica	3
17742142	1	MOO - 17039	22/01/2024 07:00	22/01/2024 08:11	Meio ambiente - Árvore ou Vegetação	1
17735864	1	MRND - 15270	19/01/2024 21:35	20/01/2024 08:34	Meio ambiente - Descarga Atmosférica	1
17736911	1	MRND - 15270	19/01/2024 20:13	20/01/2024 13:55	Não classificada	1
17735988	1	MRND - 15270	19/01/2024 19:50	20/01/2024 09:11	Meio ambiente - Descarga Atmosférica	1
17736156	1	MRND - 15270	19/01/2024 18:16	20/01/2024 10:20	Meio ambiente - Árvore ou Vegetação	9
17799901	5	MRND - 15270	19/01/2024 18:16	20/01/2024 02:18	Meio ambiente - Árvore ou Vegetação	37
17799901	4	MRND - 15270	19/01/2024 18:16	20/01/2024 01:59	Meio ambiente - Árvore ou Vegetação	969
17799901	2	MRND - 15270	19/01/2024 18:16	20/01/2024 01:59	Meio ambiente - Árvore ou Vegetação	118
17799901	1	MRND - 15270	19/01/2024 18:16	19/01/2024 21:01	Meio ambiente - Árvore ou Vegetação	673
17738157	1	MRND - 15270	19/01/2024 14:52	20/01/2024 19:56	Meio ambiente - Descarga Atmosférica	19
17733555	1	MRND - 15270	19/01/2024 08:15	19/01/2024 14:05	Meio ambiente - Árvore ou Vegetação	1
17732921	1	MRND - 15270	19/01/2024 08:12	19/01/2024 10:39	Meio ambiente - Descarga Atmosférica	5
17732651	1	MRND - 15270	19/01/2024 06:24	19/01/2024 09:19	Meio ambiente - Vento	17
17799905	1	MRND - 15270	19/01/2024 23:14	19/01/2024 23:18	Meio ambiente - Árvore ou Vegetação	673
17809535	3	MRND - 15270	20/01/2024 05:47	23/01/2024 17:14	Não classificada	5
17809535	2	MRND - 15270	20/01/2024 05:47	22/01/2024 20:00	Não classificada	11
17809535	1	MRND - 15270	20/01/2024 05:47	21/01/2024 15:02	Não classificada	36
17737907	1	MRND - 15270	20/01/2024 17:19	20/01/2024 18:10	Meio ambiente - Descarga Atmosférica	42
17737663	1	MRND - 15270	20/01/2024 09:39	20/01/2024 17:07	Meio ambiente - Vento	2
17740176	1	MRND - 15270	20/01/2024 15:27	21/01/2024 14:43	Meio ambiente - Descarga Atmosférica	3
17739038	1	MRND - 15270	20/01/2024 13:15	21/01/2024 08:27	Meio ambiente - Descarga Atmosférica	1
17737632	1	MRND - 15270	20/01/2024 12:35	20/01/2024 16:50	Meio ambiente - Descarga Atmosférica	1
17737067	1	MRND - 15270	20/01/2024 07:02	20/01/2024 14:32	Meio ambiente - Vento	19
17736828	1	MRND - 15270	20/01/2024 06:27	20/01/2024 13:41	Meio ambiente - Vento	3
17743306	1	MRND - 15270	20/01/2024 19:21	22/01/2024 13:42	Não classificada	30
17740094	1	MRND - 15270	20/01/2024 08:15	21/01/2024 14:38	Meio ambiente - Descarga Atmosférica	1
17740339	1	MRND - 15270	20/01/2024 21:53	21/01/2024 15:22	Meio ambiente - Descarga Atmosférica	1
17739204	1	MRND - 15270	20/01/2024 20:52	21/01/2024 09:28	Não classificada	1
17741319	1	MRND - 15270	20/01/2024 18:09	21/01/2024 19:34	Meio ambiente - Descarga Atmosférica	1
17809536	1	MRND - 15270	21/01/2024 15:05	21/01/2024 21:47	Não classificada	1
17741018	1	MRND - 15270	21/01/2024 11:48	21/01/2024 18:25	Meio ambiente - Descarga Atmosférica	1
17735175	1	MSO - 15269	19/01/2024 20:23	19/01/2024 21:28	Meio ambiente - Descarga Atmosférica	9
17735054	1	MSO - 15269	19/01/2024 19:27	19/01/2024 20:42	Meio ambiente - Vento	18
17735847	1	MSO - 15269	19/01/2024 10:20	20/01/2024 08:25	Meio ambiente - Vento	1

17732765	1	MSO - 15269	19/01/2024 08:34	19/01/2024 09:49	Meio ambiente - Descarga Atmosférica	1
17732591	1	MSO - 15269	19/01/2024 06:30	19/01/2024 08:58	Meio ambiente - Vento	103
17735346	1	MSO - 15269	19/01/2024 19:50	19/01/2024 22:33	Meio ambiente - Descarga Atmosférica	136
17738447	1	MSO - 15269	20/01/2024 18:46	20/01/2024 22:04	Meio ambiente - Descarga Atmosférica	3
17738216	1	MSO - 15269	20/01/2024 14:33	20/01/2024 20:19	Meio ambiente - Árvore ou Vegetação	1
17736881	1	MSO - 15269	20/01/2024 09:10	20/01/2024 13:43	Meio ambiente - Vento	2
17736870	1	MSO - 15269	20/01/2024 06:34	20/01/2024 13:53	Meio ambiente - Descarga Atmosférica	12
17740557	1	MSO - 15269	21/01/2024 14:10	21/01/2024 15:59	Meio ambiente - Árvore ou Vegetação	1
17740008	1	MSO - 15269	21/01/2024 10:53	21/01/2024 13:58	Meio ambiente - Vento	1
17745905	1	MSO - 15269	22/01/2024 19:11	22/01/2024 22:43	Meio ambiente - Vento	14
17743263	1	MSO - 15269	22/01/2024 08:03	22/01/2024 12:54	Meio ambiente - Vento	4
17735049	1	MTZ - 15267	19/01/2024 18:20	19/01/2024 20:40	Meio ambiente - Vento	14
17734561	2	MTZ - 15267	19/01/2024 15:40	19/01/2024 17:59	Não classificada	19
17734561	1	MTZ - 15267	19/01/2024 15:40	19/01/2024 17:59	Não classificada	1
17733363	1	MTZ - 15267	19/01/2024 10:22	19/01/2024 12:53	Meio ambiente - Vento	2
17736398	1	MTZ - 15267	19/01/2024 18:43	20/01/2024 11:11	Meio ambiente - Descarga Atmosférica	1
17737471	1	MTZ - 15267	20/01/2024 08:39	20/01/2024 16:07	Meio ambiente - Descarga Atmosférica	10
17739202	1	MTZ - 15267	20/01/2024 20:21	21/01/2024 09:23	Meio ambiente - Descarga Atmosférica	7
17741225	1	MTZ - 15267	21/01/2024 16:49	21/01/2024 18:47	Meio ambiente - Árvore ou Vegetação	31
17740035	2	MTZ - 15267	21/01/2024 09:32	21/01/2024 14:11	Meio ambiente - Árvore ou Vegetação	1
17740035	1	MTZ - 15267	21/01/2024 09:32	21/01/2024 14:11	Meio ambiente - Árvore ou Vegetação	2
17745006	1	MTZ - 15267	22/01/2024 16:28	22/01/2024 18:24	Meio ambiente - Vento	1
17742263	1	MTZ - 15267	22/01/2024 07:07	22/01/2024 08:46	Meio ambiente - Descarga Atmosférica	1
17737106	1	MUT - 15266	19/01/2024 15:49	20/01/2024 14:48	Meio ambiente - Descarga Atmosférica	5
17735705	1	MUT - 15266	19/01/2024 19:44	20/01/2024 06:57	Meio ambiente - Descarga Atmosférica	1
17738972	1	MUT - 15266	19/01/2024 18:25	21/01/2024 07:50	Meio ambiente - Vento	1
17736596	1	MUT - 15266	19/01/2024 18:05	20/01/2024 12:18	Meio ambiente - Descarga Atmosférica	37
17735190	2	MUT - 15266	19/01/2024 16:45	19/01/2024 20:55	Meio ambiente - Vento	552
17735190	1	MUT - 15266	19/01/2024 16:45	19/01/2024 20:55	Meio ambiente - Vento	1
17736666	1	MUT - 15266	19/01/2024 17:47	20/01/2024 12:38	Meio ambiente - Descarga Atmosférica	4
17735783	1	MUT - 15266	19/01/2024 17:31	20/01/2024 07:56	Meio ambiente - Árvore ou Vegetação	12
17735760	1	MUT - 15266	19/01/2024 17:30	20/01/2024 07:39	Meio ambiente - Descarga Atmosférica	35
17736815	1	MUT - 15266	19/01/2024 17:25	20/01/2024 13:36	Meio ambiente - Árvore ou Vegetação	6
17742364	1	MUT - 15266	19/01/2024 17:11	22/01/2024 09:35	Não classificada	1
17735447	2	MUT - 15266	19/01/2024 16:53	19/01/2024 23:22	Não classificada	29
17735512	4	MUT - 15266	19/01/2024 16:50	19/01/2024 23:37	Meio ambiente - Vento	5
17735512	3	MUT - 15266	19/01/2024 16:50	19/01/2024 23:37	Meio ambiente - Vento	30
17735512	2	MUT - 15266	19/01/2024 16:50	19/01/2024 23:37	Meio ambiente - Vento	1080
17796624	5	MUT - 15266	19/01/2024 16:45	21/01/2024 21:14	Meio ambiente - Vento	4
17796624	4	MUT - 15266	19/01/2024 16:45	20/01/2024 09:51	Meio ambiente - Vento	11
17796624	1	MUT - 15266	19/01/2024 16:45	19/01/2024 17:03	Meio ambiente - Vento	61
17735184	6	MUT - 15266	19/01/2024 16:32	19/01/2024 20:30	Meio ambiente - Vento	106
17735184	5	MUT - 15266	19/01/2024 16:32	19/01/2024 19:45	Meio ambiente - Vento	12
17735184	4	MUT - 15266	19/01/2024 16:32	19/01/2024 19:45	Meio ambiente - Vento	292
17735184	3	MUT - 15266	19/01/2024 16:32	19/01/2024 19:42	Meio ambiente - Vento	45
17735184	2	MUT - 15266	19/01/2024 16:32	19/01/2024 18:47	Meio ambiente - Vento	286
17735184	1	MUT - 15266	19/01/2024 16:32	19/01/2024 18:47	Meio ambiente - Vento	11
17738953	1	MUT - 15266	19/01/2024 17:44	21/01/2024 07:45	Meio ambiente - Vento	5
17735242	3	MUT - 15266	19/01/2024 12:57	19/01/2024 21:59	Não classificada	459
17735242	2	MUT - 15266	19/01/2024 12:57	19/01/2024 21:59	Não classificada	87
17735242	1	MUT - 15266	19/01/2024 12:57	19/01/2024 21:59	Não classificada	68
17736503	1	MUT - 15266	19/01/2024 16:40	20/01/2024 11:49	Meio ambiente - Vento	1
17736750	1	MUT - 15266	19/01/2024 20:59	20/01/2024 13:07	Meio ambiente - Descarga Atmosférica	2
17736251	1	MUT - 15266	19/01/2024 17:54	20/01/2024 10:36	Meio ambiente - Árvore ou Vegetação	18
17735447	1	MUT - 15266	19/01/2024 16:53	19/01/2024 23:22	Não classificada	110
17770147	6	MUT - 15266	20/01/2024 18:38	20/01/2024 20:34	Meio ambiente - Vento	1506
17770147	5	MUT - 15266	20/01/2024 18:38	20/01/2024 18:47	Meio ambiente - Vento	2
17770147	4	MUT - 15266	20/01/2024 18:38	20/01/2024 18:47	Meio ambiente - Vento	33
17770147	3	MUT - 15266	20/01/2024 18:38	20/01/2024 18:47	Meio ambiente - Vento	2958

17770147	2	MUT - 15266	20/01/2024 18:38	20/01/2024 18:47	Meio ambiente - Vento	38
17770147	1	MUT - 15266	20/01/2024 18:38	20/01/2024 18:47	Meio ambiente - Vento	1
17740703	1	MUT - 15266	20/01/2024 15:45	21/01/2024 03:22	Meio ambiente - Árvore ou Vegetação	2
17738117	1	MUT - 15266	20/01/2024 15:16	20/01/2024 19:23	Meio ambiente - Descarga Atmosférica	37
17739040	1	MUT - 15266	20/01/2024 13:59	21/01/2024 08:27	Meio ambiente - Árvore ou Vegetação	1
17741983	1	MUT - 15266	20/01/2024 13:42	22/01/2024 06:54	Meio ambiente - Descarga Atmosférica	1
17737467	1	MUT - 15266	20/01/2024 07:37	20/01/2024 16:15	Meio ambiente - Árvore ou Vegetação	1
17744652	1	MUT - 15266	20/01/2024 09:46	22/01/2024 17:11	Não classificada	5
17742430	1	MUT - 15266	20/01/2024 09:13	22/01/2024 09:45	Não classificada	1
17736319	1	MUT - 15266	20/01/2024 08:44	20/01/2024 10:47	Meio ambiente - Vento	35
17736489	1	MUT - 15266	20/01/2024 08:29	20/01/2024 11:34	Meio ambiente - Descarga Atmosférica	2
17736082	1	MUT - 15266	20/01/2024 08:19	20/01/2024 09:40	Meio ambiente - Descarga Atmosférica	1
17738919	1	MUT - 15266	20/01/2024 08:17	21/01/2024 07:31	Meio ambiente - Descarga Atmosférica	33
17737110	1	MUT - 15266	20/01/2024 07:28	20/01/2024 14:53	Meio ambiente - Descarga Atmosférica	4
17740894	1	MUT - 15266	20/01/2024 18:06	21/01/2024 17:39	Meio ambiente - Descarga Atmosférica	1
17739623	1	MUT - 15266	20/01/2024 16:43	21/01/2024 11:50	Meio ambiente - Árvore ou Vegetação	2
17736190	1	MUT - 15266	20/01/2024 07:29	20/01/2024 10:40	Meio ambiente - Árvore ou Vegetação	37
17742024	1	MUT - 15266	20/01/2024 21:05	22/01/2024 07:20	Meio ambiente - Descarga Atmosférica	1
17742248	1	MUT - 15266	21/01/2024 20:14	22/01/2024 08:58	Meio ambiente - Descarga Atmosférica	1
17746311	1	MUT - 15266	21/01/2024 16:43	23/01/2024 08:35	Meio ambiente - Descarga Atmosférica	1
17743347	1	MUT - 15266	21/01/2024 15:48	22/01/2024 13:23	Meio ambiente - Descarga Atmosférica	3
17743205	1	MUT - 15266	21/01/2024 15:24	22/01/2024 12:50	Meio ambiente - Descarga Atmosférica	1
17740321	1	MUT - 15266	21/01/2024 14:08	21/01/2024 15:25	Meio ambiente - Árvore ou Vegetação	174
17740534	1	MUT - 15266	21/01/2024 11:07	21/01/2024 16:10	Meio ambiente - Descarga Atmosférica	9
17792771	2	MUT - 15266	21/01/2024 09:50	21/01/2024 16:11	Não classificada	29
17792771	1	MUT - 15266	21/01/2024 09:50	21/01/2024 16:11	Não classificada	110
17740297	1	MUT - 15266	21/01/2024 01:09	21/01/2024 15:15	Meio ambiente - Árvore ou Vegetação	4
17737950	1	MUZD - 17044	19/01/2024 18:35	20/01/2024 18:33	Meio ambiente - Vento	1
17803453	3	MUZD - 17044	19/01/2024 19:52	20/01/2024 14:07	Meio ambiente - Vento	156
17803453	2	MUZD - 17044	19/01/2024 19:52	20/01/2024 00:45	Meio ambiente - Vento	29
17736249	3	MUZD - 17044	19/01/2024 17:43	20/01/2024 10:40	Meio ambiente - Vento	12
17736249	2	MUZD - 17044	19/01/2024 17:43	20/01/2024 10:40	Meio ambiente - Vento	99
17736249	1	MUZD - 17044	19/01/2024 17:43	20/01/2024 10:40	Meio ambiente - Vento	1
17807454	1	MUZD - 17044	19/01/2024 14:11	19/01/2024 16:26	Meio ambiente - Vento	640
17734520	2	MUZD - 17044	19/01/2024 12:04	19/01/2024 16:10	Meio ambiente - Vento	155
17734520	1	MUZD - 17044	19/01/2024 12:04	19/01/2024 13:07	Meio ambiente - Vento	237
17733850	2	MUZD - 17044	19/01/2024 11:44	19/01/2024 15:20	Meio ambiente - Vento	1
17733850	1	MUZD - 17044	19/01/2024 11:44	19/01/2024 15:20	Meio ambiente - Vento	21
17732851	1	MUZD - 17044	19/01/2024 08:59	19/01/2024 10:23	Meio ambiente - Árvore ou Vegetação	1
17803453	1	MUZD - 17044	19/01/2024 19:52	19/01/2024 23:08	Meio ambiente - Vento	177
17807454	2	MUZD - 17044	19/01/2024 14:11	19/01/2024 16:26	Meio ambiente - Vento	7
17737812	1	MUZD - 17044	20/01/2024 15:01	20/01/2024 17:47	Meio ambiente - Vento	3
17737775	1	MUZD - 17044	20/01/2024 07:27	20/01/2024 17:41	Meio ambiente - Vento	2
17745544	1	MUZD - 17044	20/01/2024 18:21	20/01/2024 20:09	Meio ambiente - Árvore ou Vegetação	237
17745544	2	MUZD - 17044	20/01/2024 18:21	21/01/2024 15:30	Meio ambiente - Árvore ou Vegetação	156
17745546	2	MUZD - 17044	21/01/2024 12:21	22/01/2024 16:10	Meio ambiente - Árvore ou Vegetação	24
17745546	1	MUZD - 17044	21/01/2024 12:21	21/01/2024 15:04	Meio ambiente - Árvore ou Vegetação	203
17745545	2	MUZD - 17044	21/01/2024 02:49	21/01/2024 17:11	Meio ambiente - Árvore ou Vegetação	10
17745545	1	MUZD - 17044	21/01/2024 02:49	21/01/2024 12:20	Meio ambiente - Árvore ou Vegetação	227
17742645	1	MUZD - 17044	21/01/2024 14:03	22/01/2024 10:37	Meio ambiente - Vento	5
17739492	1	MUZD - 17044	21/01/2024 08:09	21/01/2024 11:06	Meio ambiente - Vento	1
17740400	1	MVD - 15264	21/01/2024 09:03	21/01/2024 15:38	Meio ambiente - Árvore ou Vegetação	4
17744765	1	MVD - 15264	22/01/2024 14:07	22/01/2024 17:30	Não classificada	1
17757504	1	MVD - 15264	22/01/2024 13:27	25/01/2024 16:54	Não classificada	1
17742964	2	MVD - 15264	22/01/2024 05:50	22/01/2024 11:43	Não classificada	31
17742964	1	MVD - 15264	22/01/2024 05:50	22/01/2024 11:43	Não classificada	121
17798728	9	MZL - 15263	19/01/2024 22:00	21/01/2024 14:26	Meio ambiente - Vento	1
17798728	8	MZL - 15263	19/01/2024 22:00	20/01/2024 00:05	Meio ambiente - Vento	31
17798728	7	MZL - 15263	19/01/2024 22:00	19/01/2024 23:11	Meio ambiente - Vento	2

17798728	6	MZL - 15263	19/01/2024 22:00	19/01/2024 23:11	Meio ambiente - Vento	75
17798728	5	MZL - 15263	19/01/2024 22:00	19/01/2024 23:11	Meio ambiente - Vento	46
17798728	4	MZL - 15263	19/01/2024 22:00	19/01/2024 23:11	Meio ambiente - Vento	211
17798728	3	MZL - 15263	19/01/2024 22:00	19/01/2024 23:11	Meio ambiente - Vento	1
17798728	2	MZL - 15263	19/01/2024 22:00	19/01/2024 23:11	Meio ambiente - Vento	672
17798728	1	MZL - 15263	19/01/2024 22:00	19/01/2024 23:11	Meio ambiente - Vento	1
17740777	1	MZL - 15263	21/01/2024 12:10	21/01/2024 16:54	Não classificada	3
17739414	1	MZL - 15263	21/01/2024 09:02	21/01/2024 10:36	Meio ambiente - Árvore ou Vegetação	7
17746967	1	MZL - 15263	22/01/2024 17:18	23/01/2024 11:05	Meio ambiente - Árvore ou Vegetação	4
17744442	1	MZL - 15263	22/01/2024 10:37	22/01/2024 16:42	Meio ambiente - Descarga Atmosférica	3
17734342	1	NERU - 17041	19/01/2024 15:38	19/01/2024 16:57	Meio ambiente - Descarga Atmosférica	1
17733562	1	NERU - 17041	19/01/2024 11:49	19/01/2024 14:00	Não classificada	1
17733142	1	NERU - 17041	19/01/2024 07:32	19/01/2024 11:40	Não classificada	5
17733985	1	NERU - 17041	19/01/2024 06:58	19/01/2024 15:48	Meio ambiente - Descarga Atmosférica	2
17744522	1	NERU - 17041	21/01/2024 22:35	22/01/2024 16:46	Meio ambiente - Descarga Atmosférica	2
17743397	1	NERU - 17041	21/01/2024 18:56	22/01/2024 13:40	Meio ambiente - Árvore ou Vegetação	3
17742492	1	NERU - 17041	21/01/2024 18:23	22/01/2024 10:06	Meio ambiente - Árvore ou Vegetação	1
17744218	1	NERU - 17041	21/01/2024 17:39	22/01/2024 15:59	Não classificada	1
17741539	1	NERU - 17041	21/01/2024 17:05	21/01/2024 21:12	Meio ambiente - Árvore ou Vegetação	3
17745830	2	NERU - 17041	21/01/2024 09:55	22/01/2024 22:00	Meio ambiente - Vento	1
17745830	1	NERU - 17041	21/01/2024 09:55	21/01/2024 18:38	Meio ambiente - Vento	11
17740878	1	NERU - 17041	21/01/2024 14:40	21/01/2024 17:16	Meio ambiente - Árvore ou Vegetação	2
17741325	1	NERU - 17041	21/01/2024 12:27	21/01/2024 19:42	Não classificada	2
17740042	1	NERU - 17041	21/01/2024 10:37	21/01/2024 14:17	Não classificada	151
17741426	1	NERU - 17041	21/01/2024 09:06	21/01/2024 20:26	Não classificada	1
17741794	1	NERU - 17041	21/01/2024 05:15	21/01/2024 23:14	Não classificada	2
17744899	1	NERU - 17041	22/01/2024 14:51	22/01/2024 18:01	Meio ambiente - Descarga Atmosférica	3
17745338	1	NERU - 17041	22/01/2024 14:46	22/01/2024 19:55	Meio ambiente - Árvore ou Vegetação	1
17746787	1	NERU - 17041	22/01/2024 11:57	23/01/2024 10:40	Meio ambiente - Descarga Atmosférica	1
17744449	1	NERU - 17041	22/01/2024 12:21	22/01/2024 16:35	Não classificada	4
17746786	1	NERU - 17041	22/01/2024 11:39	23/01/2024 09:49	Meio ambiente - Descarga Atmosférica	2
17743669	1	NERU - 17041	22/01/2024 10:36	22/01/2024 14:20	Meio ambiente - Descarga Atmosférica	2
17746782	1	NERU - 17041	22/01/2024 09:32	23/01/2024 09:45	Meio ambiente - Descarga Atmosférica	3
17743224	1	NERU - 17041	22/01/2024 09:20	22/01/2024 12:41	Não classificada	1
17745831	1	NERU - 17041	22/01/2024 15:53	22/01/2024 22:10	Meio ambiente - Vento	11
17736256	1	NES - 17043	19/01/2024 21:19	20/01/2024 10:42	Meio ambiente - Vento	2
17742126	1	NES - 17043	19/01/2024 19:38	20/01/2024 09:46	Não classificada	9
17737977	1	NES - 17043	19/01/2024 18:54	20/01/2024 18:54	Meio ambiente - Vento	15
17807454	1	NES - 17043	19/01/2024 14:11	19/01/2024 16:26	Meio ambiente - Vento	381
17838159	7	NES - 17043	19/01/2024 16:25	21/01/2024 10:27	Não classificada	37
17838159	6	NES - 17043	19/01/2024 16:25	21/01/2024 10:27	Não classificada	1
17838159	5	NES - 17043	19/01/2024 16:25	19/01/2024 20:28	Não classificada	38
17838159	4	NES - 17043	19/01/2024 16:25	19/01/2024 20:28	Não classificada	53
17838159	3	NES - 17043	19/01/2024 16:25	19/01/2024 18:34	Não classificada	2
17838159	2	NES - 17043	19/01/2024 16:25	19/01/2024 18:34	Não classificada	268
17838159	1	NES - 17043	19/01/2024 16:25	19/01/2024 18:34	Não classificada	1
17838158	9	NES - 17043	19/01/2024 12:38	22/01/2024 14:05	Não classificada	25
17838158	8	NES - 17043	19/01/2024 12:38	19/01/2024 17:36	Não classificada	514
17838158	6	NES - 17043	19/01/2024 12:38	19/01/2024 17:29	Não classificada	106
17838158	5	NES - 17043	19/01/2024 12:38	19/01/2024 17:29	Não classificada	1
17838158	4	NES - 17043	19/01/2024 12:38	19/01/2024 13:42	Não classificada	75
17838158	3	NES - 17043	19/01/2024 12:38	19/01/2024 13:42	Não classificada	2
17838158	2	NES - 17043	19/01/2024 12:38	19/01/2024 13:42	Não classificada	268
17838158	1	NES - 17043	19/01/2024 12:38	19/01/2024 13:42	Não classificada	55
17740969	1	NES - 17043	20/01/2024 17:43	21/01/2024 18:22	Meio ambiente - Vento	1
17738541	1	NES - 17043	20/01/2024 16:56	20/01/2024 22:31	Meio ambiente - Vento	24
17745543	1	NES - 17043	20/01/2024 14:09	22/01/2024 17:15	Não classificada	7
17745542	1	NES - 17043	20/01/2024 08:04	22/01/2024 17:15	Não classificada	1
17744654	1	NES - 17043	20/01/2024 08:22	22/01/2024 16:50	Não classificada	27

17736232	1	NES - 17043	20/01/2024 07:03	20/01/2024 10:22	Meio ambiente - Vento	6
17736003	1	NES - 17043	20/01/2024 06:20	20/01/2024 09:17	Não classificada	4
17795739	1	NES - 17043	20/01/2024 06:41	20/01/2024 17:23	Meio ambiente - Vento	1
17795739	2	NES - 17043	20/01/2024 06:41	20/01/2024 17:23	Meio ambiente - Vento	26
17739256	1	NES - 17043	20/01/2024 22:49	21/01/2024 09:51	Não classificada	2
17838160	1	NES - 17043	21/01/2024 16:16	21/01/2024 18:50	Não classificada	9
17742755	1	NES - 17043	21/01/2024 10:21	22/01/2024 11:16	Meio ambiente - Árvore ou Vegetação	5
17742213	1	NES - 17043	21/01/2024 20:03	22/01/2024 08:49	Meio ambiente - Vento	1
17741386	1	NES - 17043	21/01/2024 12:29	21/01/2024 19:39	Meio ambiente - Descarga Atmosférica	1
17750009	3	NES - 17043	21/01/2024 14:58	23/01/2024 15:40	Meio ambiente - Árvore ou Vegetação	2
17750009	2	NES - 17043	21/01/2024 14:58	21/01/2024 17:40	Meio ambiente - Árvore ou Vegetação	61
17838161	2	NES - 17043	22/01/2024 16:14	22/01/2024 16:45	Não classificada	38
17838161	1	NES - 17043	22/01/2024 16:14	22/01/2024 16:45	Não classificada	53
17746744	1	NES - 17043	22/01/2024 19:06	23/01/2024 10:19	Meio ambiente - Vento	1
17743694	1	NES - 17043	22/01/2024 12:01	22/01/2024 14:22	Meio ambiente - Vento	1
17742199	1	NES - 17043	22/01/2024 06:32	22/01/2024 08:29	Meio ambiente - Vento	18
17735650	1	NLAE - 16314	19/01/2024 17:23	20/01/2024 03:53	Meio ambiente - Árvore ou Vegetação	192
17846447	1	NLAE - 16314	19/01/2024 17:17	19/01/2024 23:54	Meio ambiente - Vento	223
17735562	1	NLAE - 16314	19/01/2024 20:54	20/01/2024 00:18	Meio ambiente - Vento	55
17735790	1	NLAE - 16314	19/01/2024 20:27	20/01/2024 07:52	Meio ambiente - Vento	2
17735465	2	NLAE - 16314	19/01/2024 17:29	19/01/2024 21:26	Meio ambiente - Vento	124
17735465	1	NLAE - 16314	19/01/2024 17:29	19/01/2024 21:26	Meio ambiente - Vento	25
17735520	1	NLAE - 16314	19/01/2024 17:19	19/01/2024 23:52	Meio ambiente - Árvore ou Vegetação	88
17735624	1	NLAE - 16314	19/01/2024 17:23	19/01/2024 19:27	Meio ambiente - Árvore ou Vegetação	2
17821960	4	NLAE - 16314	19/01/2024 17:23	19/01/2024 20:16	Meio ambiente - Vento	12
17821960	3	NLAE - 16314	19/01/2024 17:23	19/01/2024 20:16	Meio ambiente - Vento	727
17821960	2	NLAE - 16314	19/01/2024 17:23	19/01/2024 19:48	Meio ambiente - Vento	3
17821960	1	NLAE - 16314	19/01/2024 17:23	19/01/2024 19:45	Meio ambiente - Vento	484
17840748	1	NLAE - 16314	19/01/2024 16:49	19/01/2024 17:23	Meio ambiente - Árvore ou Vegetação	235
17735982	1	NLAE - 16314	19/01/2024 18:07	20/01/2024 09:11	Meio ambiente - Vento	40
17737923	1	NLAE - 16314	20/01/2024 11:37	20/01/2024 18:20	Meio ambiente - Árvore ou Vegetação	13
17736974	1	NLAE - 16314	20/01/2024 00:47	20/01/2024 12:58	Meio ambiente - Vento	2
17834208	1	NLAE - 16314	20/01/2024 01:25	20/01/2024 08:28	Meio ambiente - Vento	13
17741981	1	NLAE - 16314	21/01/2024 11:28	22/01/2024 00:18	Meio ambiente - Vento	86
17741194	2	NLAE - 16314	21/01/2024 14:46	21/01/2024 18:43	Meio ambiente - Árvore ou Vegetação	22
17741194	1	NLAE - 16314	21/01/2024 14:46	21/01/2024 18:43	Meio ambiente - Árvore ou Vegetação	3
17801835	2	NLAE - 16314	21/01/2024 14:27	21/01/2024 16:57	Meio ambiente - Vento	225
17801835	1	NLAE - 16314	21/01/2024 14:27	21/01/2024 14:35	Meio ambiente - Vento	1561
17740018	2	NLAQ - 17046	19/01/2024 17:58	21/01/2024 13:00	Meio ambiente - Árvore ou Vegetação	1
17740018	1	NLAQ - 17046	19/01/2024 17:58	20/01/2024 15:37	Meio ambiente - Árvore ou Vegetação	17
17751246	11	NLAQ - 17046	19/01/2024 20:44	24/01/2024 09:36	Meio ambiente - Vento	1
17751246	10	NLAQ - 17046	19/01/2024 20:44	22/01/2024 18:11	Meio ambiente - Vento	1
17751246	9	NLAQ - 17046	19/01/2024 20:44	19/01/2024 22:42	Meio ambiente - Vento	1232
17751246	8	NLAQ - 17046	19/01/2024 20:44	19/01/2024 22:42	Meio ambiente - Vento	25
17751246	6	NLAQ - 17046	19/01/2024 20:44	19/01/2024 21:51	Meio ambiente - Vento	1
17751246	5	NLAQ - 17046	19/01/2024 20:44	19/01/2024 21:51	Meio ambiente - Vento	435
17751246	4	NLAQ - 17046	19/01/2024 20:44	19/01/2024 20:51	Meio ambiente - Vento	4
17751246	3	NLAQ - 17046	19/01/2024 20:44	19/01/2024 20:51	Meio ambiente - Vento	35
17751246	2	NLAQ - 17046	19/01/2024 20:44	19/01/2024 20:51	Meio ambiente - Vento	1966
17751246	1	NLAQ - 17046	19/01/2024 20:44	19/01/2024 20:47	Meio ambiente - Vento	615
17739680	1	NLAQ - 17046	19/01/2024 17:03	21/01/2024 12:09	Meio ambiente - Vento	13
17734859	1	NLAQ - 17046	19/01/2024 16:49	19/01/2024 19:33	Meio ambiente - Vento	271
17733808	1	NLAQ - 17046	19/01/2024 10:10	19/01/2024 15:03	Não classificada	1
17733286	1	NLAQ - 17046	19/01/2024 09:46	19/01/2024 12:29	Meio ambiente - Descarga Atmosférica	1
17732838	1	NLAQ - 17046	19/01/2024 07:10	19/01/2024 10:19	Meio ambiente - Vento	42
17740019	1	NLAQ - 17046	21/01/2024 10:50	21/01/2024 13:00	Meio ambiente - Árvore ou Vegetação	17
17742589	1	NLAQ - 17046	21/01/2024 13:56	22/01/2024 10:26	Meio ambiente - Árvore ou Vegetação	3
17744035	1	NLAQ - 17046	21/01/2024 03:55	22/01/2024 15:30	Meio ambiente - Descarga Atmosférica	1
17751248	1	NLAQ - 17046	22/01/2024 19:34	22/01/2024 19:54	Meio ambiente - Vento	25



17743690	1	NLAQ - 17046	22/01/2024 11:42	22/01/2024 14:32	Meio ambiente - Descarga Atmosférica	8
17744540	1	NLAQ - 17046	22/01/2024 09:06	22/01/2024 17:05	Meio ambiente - Descarga Atmosférica	13
17735562	1	NLAU - 17047	19/01/2024 20:54	20/01/2024 00:18	Meio ambiente - Vento	1
17734877	1	NLAU - 17047	19/01/2024 17:47	19/01/2024 19:20	Meio ambiente - Descarga Atmosférica	342
17735784	1	NLAU - 17047	19/01/2024 17:33	20/01/2024 08:00	Meio ambiente - Vento	80
17821960	1	NLAU - 17047	19/01/2024 17:23	19/01/2024 19:45	Meio ambiente - Vento	1
17792970	2	NLAU - 17047	19/01/2024 08:53	19/01/2024 13:23	Meio ambiente - Vento	177
17792970	1	NLAU - 17047	19/01/2024 08:53	19/01/2024 13:23	Meio ambiente - Vento	143
17736975	1	NLAU - 17047	20/01/2024 11:14	20/01/2024 12:58	Meio ambiente - Vento	3
17736974	1	NLAU - 17047	20/01/2024 00:47	20/01/2024 12:58	Meio ambiente - Vento	68
17738552	1	NLAU - 17047	20/01/2024 07:18	20/01/2024 22:55	Meio ambiente - Árvore ou Vegetação	31
17736755	1	NLAU - 17047	20/01/2024 07:42	20/01/2024 13:16	Meio ambiente - Árvore ou Vegetação	2
17736824	1	NLAU - 17047	20/01/2024 09:28	20/01/2024 12:47	Meio ambiente - Vento	11
17743459	1	NLAU - 17047	21/01/2024 17:39	22/01/2024 13:44	Meio ambiente - Árvore ou Vegetação	37
17741067	1	NLAU - 17047	21/01/2024 15:27	21/01/2024 18:07	Meio ambiente - Árvore ou Vegetação	95
17740787	1	NLAU - 17047	21/01/2024 14:42	21/01/2024 16:53	Meio ambiente - Descarga Atmosférica	32
17741011	1	NLAU - 17047	21/01/2024 11:35	21/01/2024 17:41	Meio ambiente - Árvore ou Vegetação	3
17741428	1	NLAU - 17047	21/01/2024 13:08	21/01/2024 16:53	Meio ambiente - Vento	19
17743145	1	NLAU - 17047	22/01/2024 09:10	22/01/2024 12:28	Não classificada	3
17735121	1	NNE - 15262	19/01/2024 17:26	19/01/2024 21:13	Não classificada	8
17732973	1	NNE - 15262	19/01/2024 07:25	19/01/2024 10:57	Meio ambiente - Descarga Atmosférica	1
17840343	1	NNE - 15262	20/01/2024 16:00	20/01/2024 22:15	Não classificada	2
17752092	1	NNE - 15262	21/01/2024 15:10	24/01/2024 12:44	Meio ambiente - Vento	1
17756038	3	NNE - 15262	21/01/2024 19:41	22/01/2024 20:11	Meio ambiente - Vento	16
17756038	2	NNE - 15262	21/01/2024 19:41	22/01/2024 18:02	Meio ambiente - Vento	30
17756038	1	NNE - 15262	21/01/2024 19:41	21/01/2024 22:08	Meio ambiente - Vento	523
17747588	1	NNE - 15262	21/01/2024 17:34	23/01/2024 13:25	Meio ambiente - Vento	1
17747234	1	NNE - 15262	21/01/2024 17:11	23/01/2024 12:06	Meio ambiente - Vento	3
17739754	1	NNE - 15262	21/01/2024 08:19	21/01/2024 12:39	Não classificada	131
17803422	2	NOG - 15650	19/01/2024 16:21	19/01/2024 18:31	Meio ambiente - Vento	254
17803422	1	NOG - 15650	19/01/2024 16:21	19/01/2024 18:31	Meio ambiente - Vento	402
17803422	3	NOG - 15650	19/01/2024 16:21	19/01/2024 18:31	Meio ambiente - Vento	215
17803422	5	NOG - 15650	19/01/2024 16:21	19/01/2024 18:59	Meio ambiente - Vento	131
17803422	6	NOG - 15650	19/01/2024 16:21	19/01/2024 18:59	Meio ambiente - Vento	1654
17735352	1	NOG - 15650	19/01/2024 21:15	19/01/2024 22:47	Meio ambiente - Árvore ou Vegetação	204
17735077	1	NOG - 15650	19/01/2024 18:26	19/01/2024 20:53	Não classificada	1
17735124	2	NOG - 15650	19/01/2024 18:16	19/01/2024 21:17	Meio ambiente - Descarga Atmosférica	349
17803422	14	NOG - 15650	19/01/2024 16:21	19/01/2024 22:25	Meio ambiente - Vento	67
17803422	13	NOG - 15650	19/01/2024 16:21	19/01/2024 22:25	Meio ambiente - Vento	262
17803422	9	NOG - 15650	19/01/2024 16:21	19/01/2024 19:37	Meio ambiente - Vento	1
17803422	8	NOG - 15650	19/01/2024 16:21	19/01/2024 19:02	Meio ambiente - Vento	1734
17803422	7	NOG - 15650	19/01/2024 16:21	19/01/2024 18:59	Meio ambiente - Vento	15
17803422	4	NOG - 15650	19/01/2024 16:21	19/01/2024 18:31	Meio ambiente - Vento	11
17733087	1	NOG - 15650	19/01/2024 07:24	19/01/2024 11:26	Meio ambiente - Descarga Atmosférica	25
17732882	2	NOG - 15650	19/01/2024 05:54	19/01/2024 10:32	Meio ambiente - Descarga Atmosférica	64
17732882	1	NOG - 15650	19/01/2024 05:54	19/01/2024 10:32	Meio ambiente - Descarga Atmosférica	37
17738488	1	NOG - 15650	20/01/2024 17:20	20/01/2024 22:36	Meio ambiente - Árvore ou Vegetação	7
17738487	1	NOG - 15650	20/01/2024 15:25	20/01/2024 22:36	Meio ambiente - Árvore ou Vegetação	13
17736891	2	NOG - 15650	20/01/2024 11:26	20/01/2024 13:51	Meio ambiente - Árvore ou Vegetação	64
17736891	1	NOG - 15650	20/01/2024 11:26	20/01/2024 13:51	Meio ambiente - Árvore ou Vegetação	37
17736570	1	NOG - 15650	20/01/2024 09:59	20/01/2024 11:46	Meio ambiente - Vento	193
17736569	1	NOG - 15650	20/01/2024 05:45	20/01/2024 11:46	Meio ambiente - Vento	2
17736321	1	NOG - 15650	20/01/2024 08:49	20/01/2024 10:47	Meio ambiente - Vento	1
17738947	1	NOG - 15650	21/01/2024 00:51	21/01/2024 07:22	Não classificada	1
17745690	1	NOG - 15650	22/01/2024 14:40	22/01/2024 22:22	Meio ambiente - Árvore ou Vegetação	15
17738494	1	NPO - 15258	20/01/2024 17:44	20/01/2024 22:08	Meio ambiente - Vento	1
17738127	1	NPO - 15258	20/01/2024 16:32	20/01/2024 19:36	Meio ambiente - Vento	35
17736609	1	NPO - 15258	20/01/2024 08:35	20/01/2024 12:11	Não classificada	1
17741379	1	NPO - 15258	20/01/2024 07:09	21/01/2024 20:01	Não classificada	1

17742328	1	NPO - 15258	21/01/2024 20:03	22/01/2024 09:21	Não classificada	3
17742003	1	NPO - 15258	21/01/2024 15:58	22/01/2024 07:00	Não classificada	1
17740125	1	NPO - 15258	21/01/2024 09:42	21/01/2024 14:31	Não classificada	3
17740073	1	NPO - 15258	21/01/2024 08:21	21/01/2024 14:20	Não classificada	2
17739216	1	NPO - 15258	21/01/2024 08:11	21/01/2024 09:27	Não classificada	1
17796042	1	NPO - 15258	21/01/2024 06:36	21/01/2024 11:27	Não classificada	1
17746247	1	NPO - 15258	22/01/2024 17:09	23/01/2024 08:05	Meio ambiente - Árvore ou Vegetação	1
17744327	1	NPO - 15258	22/01/2024 14:12	22/01/2024 16:00	Não classificada	1
17747338	1	NPO - 15258	22/01/2024 13:57	23/01/2024 11:40	Meio ambiente - Árvore ou Vegetação	2
17744741	1	NPO - 15258	22/01/2024 11:19	22/01/2024 17:22	Não classificada	2
17744249	1	NPO - 15258	22/01/2024 08:47	22/01/2024 16:00	Não classificada	1
17738281	1	NVC - 15655	20/01/2024 19:26	20/01/2024 20:50	Meio ambiente - Descarga Atmosférica	1
17738306	1	NVC - 15655	20/01/2024 18:26	20/01/2024 21:07	Meio ambiente - Descarga Atmosférica	3
17744203	1	NVC - 15655	20/01/2024 17:18	22/01/2024 15:53	Meio ambiente - Descarga Atmosférica	1
17774975	22	NVC - 15655	20/01/2024 23:28	21/01/2024 00:12	Meio ambiente - Descarga Atmosférica	30
17774975	21	NVC - 15655	20/01/2024 23:28	21/01/2024 00:12	Meio ambiente - Descarga Atmosférica	29
17774975	19	NVC - 15655	20/01/2024 23:28	21/01/2024 00:12	Meio ambiente - Descarga Atmosférica	1123
17774975	18	NVC - 15655	20/01/2024 23:28	21/01/2024 00:12	Meio ambiente - Descarga Atmosférica	7512
17774975	16	NVC - 15655	20/01/2024 23:28	21/01/2024 00:12	Meio ambiente - Descarga Atmosférica	54
17774975	15	NVC - 15655	20/01/2024 23:28	21/01/2024 00:12	Meio ambiente - Descarga Atmosférica	86
17774975	13	NVC - 15655	20/01/2024 23:28	21/01/2024 00:12	Meio ambiente - Descarga Atmosférica	1764
17774975	12	NVC - 15655	20/01/2024 23:28	21/01/2024 00:12	Meio ambiente - Descarga Atmosférica	18
17774975	11	NVC - 15655	20/01/2024 23:28	21/01/2024 00:12	Meio ambiente - Descarga Atmosférica	2834
17774975	10	NVC - 15655	20/01/2024 23:28	21/01/2024 00:12	Meio ambiente - Descarga Atmosférica	1012
17774975	7	NVC - 15655	20/01/2024 23:28	21/01/2024 00:12	Meio ambiente - Descarga Atmosférica	274
17774975	3	NVC - 15655	20/01/2024 23:28	21/01/2024 00:12	Meio ambiente - Descarga Atmosférica	554
17774975	2	NVC - 15655	20/01/2024 23:28	21/01/2024 00:12	Meio ambiente - Descarga Atmosférica	231
17742771	1	NVC - 15655	20/01/2024 22:17	22/01/2024 11:04	Meio ambiente - Descarga Atmosférica	3
17803961	15	NVC - 15655	20/01/2024 21:25	21/01/2024 05:07	Meio ambiente - Vento	92
17803961	14	NVC - 15655	20/01/2024 21:25	21/01/2024 03:46	Meio ambiente - Vento	248
17803961	13	NVC - 15655	20/01/2024 21:25	21/01/2024 02:36	Meio ambiente - Vento	175
17803961	11	NVC - 15655	20/01/2024 21:25	21/01/2024 01:35	Meio ambiente - Vento	22
17803961	10	NVC - 15655	20/01/2024 21:25	20/01/2024 23:00	Meio ambiente - Vento	17
17803961	9	NVC - 15655	20/01/2024 21:25	20/01/2024 21:33	Meio ambiente - Vento	1122
17803961	8	NVC - 15655	20/01/2024 21:25	20/01/2024 21:33	Meio ambiente - Vento	54
17803961	6	NVC - 15655	20/01/2024 21:25	20/01/2024 21:31	Meio ambiente - Vento	30
17803961	5	NVC - 15655	20/01/2024 21:25	20/01/2024 21:31	Meio ambiente - Vento	1284
17803961	4	NVC - 15655	20/01/2024 21:25	20/01/2024 21:31	Meio ambiente - Vento	86
17803961	3	NVC - 15655	20/01/2024 21:25	20/01/2024 21:31	Meio ambiente - Vento	1
17803961	2	NVC - 15655	20/01/2024 21:25	20/01/2024 21:31	Meio ambiente - Vento	554
17803961	1	NVC - 15655	20/01/2024 21:25	20/01/2024 21:31	Meio ambiente - Vento	231
17738660	1	NVC - 15655	20/01/2024 21:14	20/01/2024 23:29	Meio ambiente - Árvore ou Vegetação	51
17742598	1	NVC - 15655	21/01/2024 19:52	22/01/2024 10:25	Meio ambiente - Descarga Atmosférica	3
17758515	1	NVC - 15655	21/01/2024 19:55	25/01/2024 13:22	Meio ambiente - Vento	1
17757643	1	NVC - 15655	21/01/2024 19:38	25/01/2024 17:14	Meio ambiente - Descarga Atmosférica	1
17784022	1	NVC - 15655	21/01/2024 17:23	21/01/2024 18:43	Meio ambiente - Vento	18
17742651	1	NVC - 15655	21/01/2024 18:04	22/01/2024 10:46	Meio ambiente - Árvore ou Vegetação	1
17748967	1	NVC - 15655	21/01/2024 17:17	23/01/2024 17:08	Meio ambiente - Descarga Atmosférica	10
17744396	1	NVC - 15655	21/01/2024 08:38	22/01/2024 16:14	Meio ambiente - Árvore ou Vegetação	71
17750762	1	NVC - 15655	21/01/2024 09:18	24/01/2024 08:37	Meio ambiente - Árvore ou Vegetação	8
17743737	1	NVC - 15655	21/01/2024 09:06	22/01/2024 14:38	Não classificada	15
17739634	1	NVC - 15655	21/01/2024 08:07	21/01/2024 11:52	Não classificada	6
17740346	1	NVC - 15655	21/01/2024 08:02	21/01/2024 15:30	Meio ambiente - Descarga Atmosférica	6
17743870	1	NVC - 15655	21/01/2024 07:45	22/01/2024 15:04	Meio ambiente - Vento	5
17742697	1	NVC - 15655	21/01/2024 07:29	22/01/2024 10:49	Meio ambiente - Descarga Atmosférica	1
17803963	2	NVC - 15655	21/01/2024 03:59	21/01/2024 15:00	Meio ambiente - Vento	234
17803963	1	NVC - 15655	21/01/2024 03:59	21/01/2024 05:58	Meio ambiente - Vento	14
17748093	1	NVC - 15655	22/01/2024 23:24	23/01/2024 14:53	Meio ambiente - Descarga Atmosférica	1
17746971	1	NVC - 15655	22/01/2024 18:57	23/01/2024 10:04	Meio ambiente - Descarga Atmosférica	18

17746286	1	NVC - 15655	22/01/2024 17:16	22/01/2024 23:16	Meio ambiente - Descarga Atmosférica	1
17745011	1	NVC - 15655	22/01/2024 16:38	22/01/2024 18:07	Meio ambiente - Descarga Atmosférica	2
17748896	1	NVC - 15655	22/01/2024 12:36	23/01/2024 16:53	Meio ambiente - Árvore ou Vegetação	3
17746430	1	NVC - 15655	22/01/2024 09:44	23/01/2024 09:06	Meio ambiente - Árvore ou Vegetação	1
17744549	1	NVC - 15655	22/01/2024 09:37	22/01/2024 16:44	Meio ambiente - Descarga Atmosférica	1
17745475	1	NVC - 15655	22/01/2024 09:06	22/01/2024 20:51	Meio ambiente - Descarga Atmosférica	1
17745327	1	NVC - 15655	22/01/2024 08:52	22/01/2024 19:52	Meio ambiente - Árvore ou Vegetação	1
17744062	1	NVC - 15655	22/01/2024 07:06	22/01/2024 15:30	Meio ambiente - Descarga Atmosférica	1
17736449	2	NVN - 15257	19/01/2024 18:53	20/01/2024 11:44	Meio ambiente - Vento	19
17736449	1	NVN - 15257	19/01/2024 18:53	20/01/2024 09:29	Meio ambiente - Vento	73
17735196	1	NVN - 15257	19/01/2024 19:15	19/01/2024 21:33	Meio ambiente - Árvore ou Vegetação	1
17734663	2	NVN - 15257	19/01/2024 16:25	19/01/2024 18:39	Meio ambiente - Árvore ou Vegetação	28
17734663	1	NVN - 15257	19/01/2024 16:25	19/01/2024 18:39	Meio ambiente - Árvore ou Vegetação	1
17740333	1	NVN - 15257	20/01/2024 17:27	21/01/2024 15:28	Meio ambiente - Árvore ou Vegetação	13
17739980	1	NVN - 15257	20/01/2024 15:47	21/01/2024 14:03	Não classificada	13
17742154	1	NVN - 15257	21/01/2024 19:16	22/01/2024 08:19	Meio ambiente - Vento	13
17741219	1	NVN - 15257	21/01/2024 16:31	21/01/2024 19:00	Não classificada	1
17739406	2	NVN - 15257	21/01/2024 07:21	21/01/2024 09:03	Não classificada	6
17739406	1	NVN - 15257	21/01/2024 07:21	21/01/2024 09:03	Não classificada	1
17747016	1	NVN - 15257	22/01/2024 10:00	23/01/2024 11:06	Meio ambiente - Descarga Atmosférica	4
17736867	1	NVSU - 17053	19/01/2024 23:43	20/01/2024 11:45	Meio ambiente - Vento	1
17736866	1	NVSU - 17053	19/01/2024 15:13	20/01/2024 11:50	Meio ambiente - Vento	76
17736547	1	NVSU - 17053	19/01/2024 22:17	20/01/2024 12:02	Meio ambiente - Descarga Atmosférica	65
17735109	1	NVSU - 17053	19/01/2024 20:01	19/01/2024 21:04	Meio ambiente - Vento	2
17734733	1	NVSU - 17053	19/01/2024 17:46	19/01/2024 18:46	Meio ambiente - Descarga Atmosférica	4
17735911	1	NVSU - 17053	19/01/2024 16:58	20/01/2024 08:57	Não classificada	1
17735157	1	NVSU - 17053	19/01/2024 16:56	19/01/2024 21:30	Meio ambiente - Vento	2
17736857	1	NVSU - 17053	19/01/2024 14:40	20/01/2024 13:34	Meio ambiente - Vento	1
17734637	1	NVSU - 17053	19/01/2024 16:10	19/01/2024 18:21	Não classificada	39
17795611	1	NVSU - 17053	19/01/2024 22:18	19/01/2024 23:45	Meio ambiente - Vento	22
17795610	1	NVSU - 17053	19/01/2024 21:51	19/01/2024 23:58	Meio ambiente - Vento	14
17795609	1	NVSU - 17053	19/01/2024 21:14	19/01/2024 21:27	Meio ambiente - Vento	171
17795608	6	NVSU - 17053	19/01/2024 15:08	19/01/2024 18:04	Meio ambiente - Vento	1664
17795608	5	NVSU - 17053	19/01/2024 15:08	19/01/2024 18:04	Meio ambiente - Vento	5
17795608	4	NVSU - 17053	19/01/2024 15:08	19/01/2024 18:04	Meio ambiente - Vento	33
17795608	3	NVSU - 17053	19/01/2024 15:08	19/01/2024 17:50	Meio ambiente - Vento	136
17795608	2	NVSU - 17053	19/01/2024 15:08	19/01/2024 17:18	Meio ambiente - Vento	1145
17734601	1	NVSU - 17053	19/01/2024 15:16	19/01/2024 18:09	Não classificada	499
17734383	1	NVSU - 17053	19/01/2024 14:17	19/01/2024 17:00	Meio ambiente - Descarga Atmosférica	4
17733887	1	NVSU - 17053	19/01/2024 13:05	19/01/2024 14:41	Meio ambiente - Descarga Atmosférica	1
17733009	1	NVSU - 17053	19/01/2024 09:38	19/01/2024 11:12	Não classificada	12
17733747	3	NVSU - 17053	19/01/2024 07:16	19/01/2024 12:47	Não classificada	10
17733747	2	NVSU - 17053	19/01/2024 07:16	19/01/2024 12:47	Não classificada	2290
17733747	1	NVSU - 17053	19/01/2024 07:16	19/01/2024 08:44	Não classificada	262
17733748	1	NVSU - 17053	19/01/2024 07:16	19/01/2024 13:05	Não classificada	855
17733748	2	NVSU - 17053	19/01/2024 07:16	19/01/2024 13:05	Não classificada	161
17734634	1	NVSU - 17053	19/01/2024 16:03	19/01/2024 18:17	Não classificada	145
17737438	1	NVSU - 17053	20/01/2024 14:45	20/01/2024 15:58	Meio ambiente - Árvore ou Vegetação	45
17736642	1	NVSU - 17053	20/01/2024 08:51	20/01/2024 12:25	Não classificada	5
17737466	1	NVSU - 17053	20/01/2024 07:12	20/01/2024 16:18	Não classificada	15
17736872	1	NVSU - 17053	20/01/2024 07:49	20/01/2024 10:33	Meio ambiente - Vento	8
17736858	3	NVSU - 17053	20/01/2024 11:05	20/01/2024 13:34	Meio ambiente - Vento	32
17736858	2	NVSU - 17053	20/01/2024 11:05	20/01/2024 13:34	Meio ambiente - Vento	5
17736858	1	NVSU - 17053	20/01/2024 11:05	20/01/2024 13:34	Meio ambiente - Vento	33
17736673	1	NVSU - 17053	20/01/2024 08:39	20/01/2024 12:31	Meio ambiente - Árvore ou Vegetação	1
17740677	1	NVSU - 17053	21/01/2024 14:43	21/01/2024 16:26	Meio ambiente - Descarga Atmosférica	1
17740206	1	NVSU - 17053	21/01/2024 12:28	21/01/2024 14:44	Não classificada	1
17740356	1	NVSU - 17053	21/01/2024 09:13	21/01/2024 15:33	Não classificada	1
17739265	1	NVSU - 17053	21/01/2024 06:08	21/01/2024 09:50	Não classificada	5

17744926	1	NVSU - 17053	22/01/2024 16:52	22/01/2024 18:03	Não classificada	88
17743709	1	NVSU - 17053	22/01/2024 13:31	22/01/2024 14:16	Não classificada	45
17743835	1	NVSU - 17053	22/01/2024 13:26	22/01/2024 14:39	Não classificada	1
17745789	1	NVSU - 17053	22/01/2024 12:33	22/01/2024 22:22	Não classificada	2
17742822	1	NVSU - 17053	22/01/2024 09:24	22/01/2024 11:14	Meio ambiente - Descarga Atmosférica	5
17737031	1	OLV - 15255	19/01/2024 15:49	20/01/2024 12:32	Meio ambiente - Vento	23
17736130	1	OLV - 15255	19/01/2024 16:20	20/01/2024 10:24	Meio ambiente - Árvore ou Vegetação	4
17735703	1	OLV - 15255	19/01/2024 21:56	20/01/2024 06:54	Meio ambiente - Vento	4
17737062	1	OLV - 15255	19/01/2024 19:31	20/01/2024 14:00	Meio ambiente - Vento	32
17735328	2	OLV - 15255	19/01/2024 15:34	19/01/2024 15:46	Meio ambiente - Vento	59
17735328	3	OLV - 15255	19/01/2024 15:34	19/01/2024 15:46	Meio ambiente - Vento	45
17736050	1	OLV - 15255	19/01/2024 17:17	20/01/2024 09:45	Meio ambiente - Árvore ou Vegetação	4
17739836	1	OLV - 15255	19/01/2024 19:24	21/01/2024 12:00	Meio ambiente - Árvore ou Vegetação	4
17739836	2	OLV - 15255	19/01/2024 19:24	21/01/2024 12:01	Meio ambiente - Árvore ou Vegetação	2
17734399	1	OLV - 15255	19/01/2024 16:12	19/01/2024 17:09	Meio ambiente - Vento	1
17735504	1	OLV - 15255	19/01/2024 15:49	20/01/2024 00:27	Meio ambiente - Descarga Atmosférica	2
17734630	1	OLV - 15255	19/01/2024 15:42	19/01/2024 18:29	Meio ambiente - Descarga Atmosférica	159
17746169	1	OLV - 15255	19/01/2024 15:36	19/01/2024 18:50	Meio ambiente - Vento	1
17734340	1	OLV - 15255	19/01/2024 15:28	19/01/2024 16:46	Meio ambiente - Descarga Atmosférica	666
17735328	9	OLV - 15255	19/01/2024 15:34	19/01/2024 22:04	Meio ambiente - Vento	30
17735328	8	OLV - 15255	19/01/2024 15:34	19/01/2024 22:04	Meio ambiente - Vento	91
17735328	7	OLV - 15255	19/01/2024 15:34	19/01/2024 22:04	Meio ambiente - Vento	3
17735328	6	OLV - 15255	19/01/2024 15:34	19/01/2024 22:04	Meio ambiente - Vento	375
17735328	5	OLV - 15255	19/01/2024 15:34	19/01/2024 17:34	Meio ambiente - Vento	5
17735328	4	OLV - 15255	19/01/2024 15:34	19/01/2024 17:34	Meio ambiente - Vento	390
17735328	1	OLV - 15255	19/01/2024 15:34	19/01/2024 15:46	Meio ambiente - Vento	501
17734479	1	OLV - 15255	19/01/2024 15:24	19/01/2024 17:39	Meio ambiente - Descarga Atmosférica	22
17735327	2	OLV - 15255	19/01/2024 15:18	19/01/2024 15:23	Meio ambiente - Vento	29
17735327	1	OLV - 15255	19/01/2024 15:18	19/01/2024 15:23	Meio ambiente - Vento	202
17771624	3	OLV - 15255	19/01/2024 15:11	19/01/2024 15:20	Meio ambiente - Vento	281
17771624	2	OLV - 15255	19/01/2024 15:11	19/01/2024 15:15	Meio ambiente - Vento	1147
17771624	1	OLV - 15255	19/01/2024 15:11	19/01/2024 15:15	Meio ambiente - Vento	10
17734538	1	OLV - 15255	19/01/2024 14:38	19/01/2024 17:49	Meio ambiente - Vento	1
17734116	1	OLV - 15255	19/01/2024 12:43	19/01/2024 16:02	Meio ambiente - Vento	5
17735809	1	OLV - 15255	19/01/2024 17:40	20/01/2024 08:02	Meio ambiente - Descarga Atmosférica	1
17735433	1	OLV - 15255	19/01/2024 16:41	19/01/2024 23:11	Meio ambiente - Descarga Atmosférica	18
17746091	1	OLV - 15255	22/01/2024 10:47	22/01/2024 17:07	Meio ambiente - Vento	1
17744976	1	OLV - 15255	22/01/2024 12:09	22/01/2024 17:45	Meio ambiente - Vento	3
17745413	1	OLV - 15255	22/01/2024 09:34	22/01/2024 20:26	Meio ambiente - Árvore ou Vegetação	2
17743469	1	OLV - 15255	22/01/2024 08:19	22/01/2024 13:46	Meio ambiente - Árvore ou Vegetação	4
17742972	1	OLV - 15255	22/01/2024 08:19	22/01/2024 11:49	Meio ambiente - Descarga Atmosférica	5
17746090	1	OLV - 15255	22/01/2024 10:39	22/01/2024 12:33	Meio ambiente - Vento	19
17746089	1	OLV - 15255	22/01/2024 09:48	22/01/2024 17:02	Meio ambiente - Vento	31
17746088	4	OLV - 15255	22/01/2024 02:43	22/01/2024 17:22	Meio ambiente - Vento	8
17746088	3	OLV - 15255	22/01/2024 02:43	22/01/2024 09:03	Meio ambiente - Vento	31
17746088	2	OLV - 15255	22/01/2024 02:43	22/01/2024 07:45	Meio ambiente - Vento	19
17746088	1	OLV - 15255	22/01/2024 02:43	22/01/2024 06:53	Meio ambiente - Vento	200
17736409	1	ORPU - 17045	19/01/2024 20:16	20/01/2024 11:40	Meio ambiente - Árvore ou Vegetação	59
17734966	1	ORPU - 17045	19/01/2024 17:20	19/01/2024 20:11	Meio ambiente - Árvore ou Vegetação	128
17794070	1	ORPU - 17045	19/01/2024 19:05	19/01/2024 23:09	Meio ambiente - Vento	3
17735411	1	ORPU - 17045	19/01/2024 19:00	19/01/2024 22:59	Não classificada	9
17735107	1	ORPU - 17045	19/01/2024 19:09	19/01/2024 20:30	Não classificada	24
17736399	1	ORPU - 17045	19/01/2024 18:56	20/01/2024 11:10	Meio ambiente - Vento	1
17737293	1	ORPU - 17045	19/01/2024 15:35	20/01/2024 16:01	Meio ambiente - Vento	1
17736540	1	ORPU - 17045	19/01/2024 18:12	20/01/2024 11:55	Meio ambiente - Árvore ou Vegetação	12
17735890	1	ORPU - 17045	19/01/2024 18:06	20/01/2024 08:38	Meio ambiente - Árvore ou Vegetação	5
17735528	1	ORPU - 17045	19/01/2024 17:59	20/01/2024 00:18	Meio ambiente - Vento	84
17735075	2	ORPU - 17045	19/01/2024 17:44	19/01/2024 20:53	Meio ambiente - Vento	1
17735075	1	ORPU - 17045	19/01/2024 17:44	19/01/2024 20:53	Meio ambiente - Vento	27



17735749	1	ORPU - 17045	19/01/2024 16:05	20/01/2024 07:28	Meio ambiente - Árvore ou Vegetação	14
17735849	1	ORPU - 17045	19/01/2024 15:54	20/01/2024 08:33	Não classificada	64
17735432	2	ORPU - 17045	19/01/2024 15:42	19/01/2024 23:08	Meio ambiente - Descarga Atmosférica	1
17735432	1	ORPU - 17045	19/01/2024 15:42	19/01/2024 23:08	Meio ambiente - Descarga Atmosférica	123
17740282	1	ORPU - 17045	19/01/2024 18:18	21/01/2024 15:15	Meio ambiente - Descarga Atmosférica	1
17736531	1	ORPU - 17045	19/01/2024 10:26	20/01/2024 11:58	Meio ambiente - Árvore ou Vegetação	1
17732906	1	ORPU - 17045	19/01/2024 10:05	19/01/2024 10:33	Não classificada	1
17732999	1	ORPU - 17045	19/01/2024 07:55	19/01/2024 11:05	Meio ambiente - Descarga Atmosférica	7
17738960	1	ORPU - 17045	20/01/2024 18:32	21/01/2024 07:45	Meio ambiente - Árvore ou Vegetação	36
17738842	2	ORPU - 17045	20/01/2024 14:51	20/01/2024 20:11	Meio ambiente - Vento	1
17738842	1	ORPU - 17045	20/01/2024 14:51	20/01/2024 20:11	Meio ambiente - Vento	27
17738839	1	ORPU - 17045	20/01/2024 09:03	20/01/2024 17:18	Meio ambiente - Descarga Atmosférica	19
17742180	1	ORPU - 17045	20/01/2024 07:49	22/01/2024 08:32	Meio ambiente - Vento	1
17735936	1	ORPU - 17045	20/01/2024 05:11	20/01/2024 08:51	Meio ambiente - Vento	3
17737294	1	ORPU - 17045	20/01/2024 12:28	20/01/2024 16:01	Meio ambiente - Vento	10
17736360	1	ORPU - 17045	20/01/2024 08:12	20/01/2024 11:00	Meio ambiente - Vento	1
17743294	3	ORPU - 17045	20/01/2024 18:56	21/01/2024 11:42	Meio ambiente - Árvore ou Vegetação	1
17743294	2	ORPU - 17045	20/01/2024 18:56	21/01/2024 11:42	Meio ambiente - Árvore ou Vegetação	98
17743294	1	ORPU - 17045	20/01/2024 18:56	21/01/2024 09:14	Meio ambiente - Árvore ou Vegetação	25
17741588	1	ORPU - 17045	21/01/2024 19:19	21/01/2024 21:31	Não classificada	11
17741924	1	ORPU - 17045	21/01/2024 16:24	22/01/2024 01:36	Meio ambiente - Descarga Atmosférica	7
17742959	1	ORPU - 17045	21/01/2024 14:38	22/01/2024 11:19	Meio ambiente - Vento	1
17741045	1	ORPU - 17045	21/01/2024 14:17	21/01/2024 18:26	Meio ambiente - Vento	469
17742013	1	ORPU - 17045	21/01/2024 09:12	22/01/2024 07:10	Meio ambiente - Descarga Atmosférica	1
17743295	5	ORPU - 17045	21/01/2024 12:24	22/01/2024 13:10	Meio ambiente - Árvore ou Vegetação	4
17743295	4	ORPU - 17045	21/01/2024 12:24	22/01/2024 10:45	Meio ambiente - Árvore ou Vegetação	1
17743295	3	ORPU - 17045	21/01/2024 12:24	22/01/2024 10:45	Meio ambiente - Árvore ou Vegetação	57
17743295	2	ORPU - 17045	21/01/2024 12:24	22/01/2024 10:08	Meio ambiente - Árvore ou Vegetação	37
17743295	1	ORPU - 17045	21/01/2024 12:24	21/01/2024 13:03	Meio ambiente - Árvore ou Vegetação	25
17735993	1	OUF - 15253	19/01/2024 20:55	20/01/2024 09:17	Meio ambiente - Vento	2
17735405	1	OUF - 15253	19/01/2024 18:26	19/01/2024 22:52	Meio ambiente - Descarga Atmosférica	18
17733463	1	OUF - 15253	19/01/2024 06:40	19/01/2024 13:36	Meio ambiente - Vento	8
17733430	1	OUF - 15253	19/01/2024 06:08	19/01/2024 13:22	Meio ambiente - Vento	2
17734228	1	OUF - 15253	19/01/2024 11:31	19/01/2024 16:22	Meio ambiente - Vento	5
17733559	1	OUF - 15253	19/01/2024 09:19	19/01/2024 14:00	Meio ambiente - Vento	8
17733180	1	OUF - 15253	19/01/2024 06:46	19/01/2024 11:57	Meio ambiente - Vento	2
17796599	4	OUF - 15253	19/01/2024 02:38	19/01/2024 14:48	Meio ambiente - Vento	11
17796599	3	OUF - 15253	19/01/2024 02:38	19/01/2024 06:09	Meio ambiente - Vento	155
17796599	2	OUF - 15253	19/01/2024 02:38	19/01/2024 06:09	Meio ambiente - Vento	103
17796599	1	OUF - 15253	19/01/2024 02:38	19/01/2024 02:41	Meio ambiente - Vento	2268
17732535	1	OUF - 15253	19/01/2024 00:59	19/01/2024 08:21	Meio ambiente - Vento	4
17738490	1	OUF - 15253	20/01/2024 17:08	20/01/2024 22:26	Meio ambiente - Vento	1
17737275	1	OUF - 15253	20/01/2024 11:29	20/01/2024 15:22	Meio ambiente - Vento	1
17737257	1	OUF - 15253	20/01/2024 08:10	20/01/2024 15:27	Meio ambiente - Vento	3
17736315	1	OUF - 15253	20/01/2024 07:59	20/01/2024 10:55	Meio ambiente - Vento	4
17739111	1	OUF - 15253	20/01/2024 22:35	21/01/2024 08:52	Meio ambiente - Vento	92
17744512	1	OUF - 15253	21/01/2024 23:16	21/01/2024 23:27	Meio ambiente - Vento	12
17744511	1	OUF - 15253	21/01/2024 21:31	21/01/2024 21:39	Meio ambiente - Vento	12
17744510	9	OUF - 15253	21/01/2024 17:44	22/01/2024 13:55	Meio ambiente - Vento	6
17744510	8	OUF - 15253	21/01/2024 17:44	22/01/2024 01:12	Meio ambiente - Vento	4
17744510	7	OUF - 15253	21/01/2024 17:44	22/01/2024 01:12	Meio ambiente - Vento	133
17744510	6	OUF - 15253	21/01/2024 17:44	21/01/2024 22:19	Meio ambiente - Vento	26
17744510	5	OUF - 15253	21/01/2024 17:44	21/01/2024 20:42	Meio ambiente - Vento	214
17744510	4	OUF - 15253	21/01/2024 17:44	21/01/2024 20:39	Meio ambiente - Vento	12
17744510	3	OUF - 15253	21/01/2024 17:44	21/01/2024 20:17	Meio ambiente - Vento	67
17744510	2	OUF - 15253	21/01/2024 17:44	21/01/2024 20:17	Meio ambiente - Vento	341
17744510	1	OUF - 15253	21/01/2024 17:44	21/01/2024 19:21	Meio ambiente - Vento	132
17739810	1	OUF - 15253	21/01/2024 09:28	21/01/2024 12:48	Meio ambiente - Vento	92
17741015	1	OUF - 15253	21/01/2024 12:26	21/01/2024 14:40	Meio ambiente - Árvore ou Vegetação	4

17741014	2	OUF - 15253	21/01/2024 10:05	21/01/2024 16:41	Meio ambiente - Árvore ou Vegetação	13
17741014	1	OUF - 15253	21/01/2024 10:05	21/01/2024 12:51	Meio ambiente - Árvore ou Vegetação	1
17741013	1	OUF - 15253	21/01/2024 09:37	21/01/2024 12:51	Meio ambiente - Árvore ou Vegetação	1
17740404	1	OUF - 15253	21/01/2024 10:01	21/01/2024 15:42	Meio ambiente - Vento	1
17740763	1	OUF - 15253	21/01/2024 08:23	21/01/2024 16:55	Meio ambiente - Vento	2
17749359	1	OUF - 15253	22/01/2024 17:11	23/01/2024 18:30	Meio ambiente - Vento	11
17745885	1	OUF - 15253	22/01/2024 17:16	22/01/2024 23:16	Meio ambiente - Vento	1
17745023	1	OUF - 15253	22/01/2024 17:14	22/01/2024 18:22	Meio ambiente - Vento	1
17744485	1	OUF - 15253	22/01/2024 15:32	22/01/2024 16:34	Meio ambiente - Vento	2
17744979	1	OUF - 15253	22/01/2024 13:14	22/01/2024 18:10	Meio ambiente - Descarga Atmosférica	2
17743816	1	OUF - 15253	22/01/2024 11:47	22/01/2024 14:52	Meio ambiente - Vento	1
17742304	1	OUF - 15253	22/01/2024 08:18	22/01/2024 09:16	Meio ambiente - Vento	1
17744513	2	OUF - 15253	22/01/2024 12:29	22/01/2024 13:55	Meio ambiente - Vento	4
17744513	1	OUF - 15253	22/01/2024 12:29	22/01/2024 13:55	Meio ambiente - Vento	133
17746470	1	PBD - 16324	20/01/2024 19:13	23/01/2024 09:14	Meio ambiente - Descarga Atmosférica	9
17746573	1	PBD - 16324	20/01/2024 19:02	23/01/2024 09:40	Meio ambiente - Descarga Atmosférica	1
17741704	1	PBD - 16324	20/01/2024 06:38	21/01/2024 21:54	Meio ambiente - Descarga Atmosférica	1
17740895	1	PBD - 16324	20/01/2024 18:52	21/01/2024 16:28	Meio ambiente - Descarga Atmosférica	1
17796233	11	PBD - 16324	20/01/2024 18:18	20/01/2024 18:28	Meio ambiente - Descarga Atmosférica	2579
17796233	10	PBD - 16324	20/01/2024 18:18	20/01/2024 18:28	Meio ambiente - Descarga Atmosférica	61
17796233	9	PBD - 16324	20/01/2024 18:18	20/01/2024 18:28	Meio ambiente - Descarga Atmosférica	2602
17796233	8	PBD - 16324	20/01/2024 18:18	20/01/2024 18:28	Meio ambiente - Descarga Atmosférica	796
17796233	7	PBD - 16324	20/01/2024 18:18	20/01/2024 18:28	Meio ambiente - Descarga Atmosférica	2711
17796233	6	PBD - 16324	20/01/2024 18:18	20/01/2024 18:28	Meio ambiente - Descarga Atmosférica	248
17796233	5	PBD - 16324	20/01/2024 18:18	20/01/2024 18:28	Meio ambiente - Descarga Atmosférica	2932
17796233	3	PBD - 16324	20/01/2024 18:18	20/01/2024 18:28	Meio ambiente - Descarga Atmosférica	1
17796233	1	PBD - 16324	20/01/2024 18:18	20/01/2024 18:28	Meio ambiente - Descarga Atmosférica	10
17739145	1	PBD - 16324	20/01/2024 15:52	21/01/2024 08:55	Meio ambiente - Descarga Atmosférica	6
17738778	1	PBD - 16324	20/01/2024 11:04	20/01/2024 22:11	Não classificada	1
17738776	1	PBD - 16324	20/01/2024 08:06	20/01/2024 23:48	Não classificada	5
17738775	1	PBD - 16324	20/01/2024 07:16	20/01/2024 21:10	Não classificada	16
17737158	1	PBD - 16324	20/01/2024 07:10	20/01/2024 15:00	Meio ambiente - Descarga Atmosférica	3
17740957	1	PBD - 16324	20/01/2024 06:42	21/01/2024 18:03	Não classificada	17
17739051	1	PBD - 16324	20/01/2024 20:43	21/01/2024 08:32	Meio ambiente - Árvore ou Vegetação	4
17746705	1	PBD - 16324	21/01/2024 19:55	23/01/2024 10:21	Não classificada	5
17806760	1	PBD - 16324	21/01/2024 21:02	22/01/2024 21:11	Meio ambiente - Vento	219
17742595	1	PBD - 16324	21/01/2024 18:07	22/01/2024 09:12	Meio ambiente - Descarga Atmosférica	5
17742391	1	PBD - 16324	21/01/2024 18:02	22/01/2024 09:29	Meio ambiente - Árvore ou Vegetação	9
17745046	1	PBD - 16324	21/01/2024 17:50	22/01/2024 18:40	Meio ambiente - Descarga Atmosférica	1
17743249	1	PBD - 16324	21/01/2024 17:43	22/01/2024 11:39	Meio ambiente - Descarga Atmosférica	1
17742594	1	PBD - 16324	21/01/2024 17:18	22/01/2024 09:42	Meio ambiente - Descarga Atmosférica	1
17745438	2	PBD - 16324	21/01/2024 09:59	22/01/2024 16:45	Meio ambiente - Árvore ou Vegetação	4
17745438	1	PBD - 16324	21/01/2024 09:59	21/01/2024 16:01	Meio ambiente - Árvore ou Vegetação	13
17748213	1	PBD - 16324	21/01/2024 12:16	23/01/2024 14:58	Meio ambiente - Descarga Atmosférica	2
17744688	1	PBD - 16324	21/01/2024 09:41	22/01/2024 17:17	Meio ambiente - Árvore ou Vegetação	1
17744204	1	PBD - 16324	21/01/2024 09:14	22/01/2024 15:53	Meio ambiente - Descarga Atmosférica	1
17751864	1	PBD - 16324	21/01/2024 08:33	24/01/2024 12:03	Meio ambiente - Descarga Atmosférica	3
17744938	1	PBD - 16324	21/01/2024 02:10	22/01/2024 18:18	Meio ambiente - Descarga Atmosférica	1
17737824	1	PDP - 15646	20/01/2024 16:01	20/01/2024 17:52	Não classificada	12
17757422	10	PDP - 15646	21/01/2024 22:43	24/01/2024 15:00	Meio ambiente - Árvore ou Vegetação	6
17757422	9	PDP - 15646	21/01/2024 22:43	24/01/2024 15:00	Meio ambiente - Árvore ou Vegetação	38
17757422	8	PDP - 15646	21/01/2024 22:43	22/01/2024 16:08	Meio ambiente - Árvore ou Vegetação	125
17757422	7	PDP - 15646	21/01/2024 22:43	22/01/2024 16:08	Meio ambiente - Árvore ou Vegetação	27
17757422	5	PDP - 15646	21/01/2024 22:43	22/01/2024 14:31	Meio ambiente - Árvore ou Vegetação	111
17757422	4	PDP - 15646	21/01/2024 22:43	22/01/2024 14:31	Meio ambiente - Árvore ou Vegetação	49
17757422	3	PDP - 15646	21/01/2024 22:43	22/01/2024 14:31	Meio ambiente - Árvore ou Vegetação	3
17757422	2	PDP - 15646	21/01/2024 22:43	22/01/2024 13:28	Meio ambiente - Árvore ou Vegetação	56
17757422	1	PDP - 15646	21/01/2024 22:43	22/01/2024 13:28	Meio ambiente - Árvore ou Vegetação	22
17807600	8	PDP - 15646	21/01/2024 22:27	23/01/2024 12:18	Meio ambiente - Vento	31

17807600	7	PDP - 15646	21/01/2024 22:27	23/01/2024 09:29	Meio ambiente - Vento	26
17807600	6	PDP - 15646	21/01/2024 22:27	23/01/2024 09:29	Meio ambiente - Vento	347
17807600	5	PDP - 15646	21/01/2024 22:27	22/01/2024 18:37	Meio ambiente - Vento	122
17807600	4	PDP - 15646	21/01/2024 22:27	22/01/2024 18:37	Meio ambiente - Vento	5
17807600	3	PDP - 15646	21/01/2024 22:27	22/01/2024 18:37	Meio ambiente - Vento	131
17807600	2	PDP - 15646	21/01/2024 22:27	22/01/2024 14:03	Meio ambiente - Vento	83
17807600	1	PDP - 15646	21/01/2024 22:27	22/01/2024 09:47	Meio ambiente - Vento	98
17844252	1	PDP - 15646	22/01/2024 12:05	30/01/2024 14:12	Meio ambiente - Árvore ou Vegetação	1
17753920	1	PDP - 15646	22/01/2024 06:02	24/01/2024 18:00	Meio ambiente - Descarga Atmosférica	8
17751336	1	PDP - 15646	22/01/2024 05:48	24/01/2024 10:34	Meio ambiente - Árvore ou Vegetação	25
17749919	1	PDP - 15646	22/01/2024 07:06	23/01/2024 18:21	Meio ambiente - Árvore ou Vegetação	19
17750016	5	PDP - 15646	22/01/2024 06:58	23/01/2024 21:00	Meio ambiente - Árvore ou Vegetação	3
17750016	4	PDP - 15646	22/01/2024 06:58	23/01/2024 21:00	Meio ambiente - Árvore ou Vegetação	1
17750016	3	PDP - 15646	22/01/2024 06:58	23/01/2024 21:00	Meio ambiente - Árvore ou Vegetação	68
17750016	2	PDP - 15646	22/01/2024 06:58	22/01/2024 23:15	Meio ambiente - Árvore ou Vegetação	27
17750016	1	PDP - 15646	22/01/2024 06:58	22/01/2024 23:15	Meio ambiente - Árvore ou Vegetação	7
17760479	2	PDP - 15646	22/01/2024 17:29	25/01/2024 16:00	Meio ambiente - Árvore ou Vegetação	1
17760479	1	PDP - 15646	22/01/2024 17:29	22/01/2024 18:11	Meio ambiente - Árvore ou Vegetação	3
17760478	1	PDP - 15646	22/01/2024 11:43	25/01/2024 18:19	Meio ambiente - Árvore ou Vegetação	2
17753804	1	PDP - 15646	22/01/2024 15:21	24/01/2024 17:50	Meio ambiente - Descarga Atmosférica	1
17750640	1	PDP - 15646	22/01/2024 11:53	24/01/2024 08:07	Meio ambiente - Árvore ou Vegetação	3
17745078	1	PDP - 15646	22/01/2024 11:11	22/01/2024 18:43	Meio ambiente - Árvore ou Vegetação	23
17749587	1	PDP - 15646	22/01/2024 10:44	23/01/2024 19:23	Meio ambiente - Árvore ou Vegetação	7
17752448	1	PDP - 15646	22/01/2024 08:37	24/01/2024 14:13	Meio ambiente - Descarga Atmosférica	1
17749629	1	PDP - 15646	22/01/2024 07:47	23/01/2024 19:41	Meio ambiente - Descarga Atmosférica	8
17743620	1	PDP - 15646	22/01/2024 07:32	22/01/2024 14:14	Meio ambiente - Descarga Atmosférica	27
17744531	1	PDP - 15646	22/01/2024 06:50	22/01/2024 16:56	Meio ambiente - Árvore ou Vegetação	78
17748033	1	PDP - 15646	22/01/2024 06:21	23/01/2024 14:29	Meio ambiente - Descarga Atmosférica	1
17807603	2	PDP - 15646	22/01/2024 14:04	22/01/2024 17:59	Meio ambiente - Vento	83
17807603	1	PDP - 15646	22/01/2024 14:04	22/01/2024 14:16	Meio ambiente - Vento	98
17741758	4	PDS - 17051	19/01/2024 14:52	21/01/2024 20:14	Meio ambiente - Árvore ou Vegetação	2
17735452	2	PDS - 17051	19/01/2024 19:18	19/01/2024 23:23	Meio ambiente - Vento	1
17735452	1	PDS - 17051	19/01/2024 19:18	19/01/2024 23:23	Meio ambiente - Vento	6
17737000	1	PDS - 17051	19/01/2024 16:54	20/01/2024 14:20	Não classificada	1
17734386	1	PDS - 17051	19/01/2024 14:32	19/01/2024 17:06	Meio ambiente - Descarga Atmosférica	9
17738748	2	PDS - 17051	19/01/2024 16:39	21/01/2024 00:30	Meio ambiente - Descarga Atmosférica	11
17738748	1	PDS - 17051	19/01/2024 16:39	21/01/2024 00:30	Meio ambiente - Descarga Atmosférica	7
17734830	1	PDS - 17051	19/01/2024 16:00	19/01/2024 19:20	Meio ambiente - Vento	28
17734894	1	PDS - 17051	19/01/2024 14:48	19/01/2024 20:21	Meio ambiente - Vento	176
17734394	1	PDS - 17051	19/01/2024 14:44	19/01/2024 17:33	Meio ambiente - Vento	269
17738573	1	PDS - 17051	19/01/2024 15:31	20/01/2024 22:55	Meio ambiente - Vento	3
17735430	2	PDS - 17051	19/01/2024 14:47	19/01/2024 23:11	Meio ambiente - Descarga Atmosférica	46
17735430	1	PDS - 17051	19/01/2024 14:47	19/01/2024 23:11	Meio ambiente - Descarga Atmosférica	18
17739222	1	PDS - 17051	19/01/2024 14:28	21/01/2024 09:43	Não classificada	1
17733899	1	PDS - 17051	19/01/2024 13:20	19/01/2024 15:00	Não classificada	1
17733405	1	PDS - 17051	19/01/2024 10:13	19/01/2024 13:10	Meio ambiente - Árvore ou Vegetação	8
17741758	3	PDS - 17051	19/01/2024 14:52	21/01/2024 20:14	Meio ambiente - Árvore ou Vegetação	18
17741758	1	PDS - 17051	19/01/2024 14:52	20/01/2024 15:10	Meio ambiente - Árvore ou Vegetação	3
17738009	2	PDS - 17051	20/01/2024 17:01	20/01/2024 18:50	Não classificada	46
17738009	1	PDS - 17051	20/01/2024 17:01	20/01/2024 18:50	Não classificada	18
17737352	1	PDS - 17051	20/01/2024 08:09	20/01/2024 15:49	Não classificada	15
17739067	1	PDS - 17051	20/01/2024 10:40	21/01/2024 08:42	Não classificada	1
17738534	3	PDS - 17051	20/01/2024 07:13	20/01/2024 23:04	Meio ambiente - Vento	17
17738534	2	PDS - 17051	20/01/2024 07:13	20/01/2024 23:04	Meio ambiente - Vento	1
17738534	1	PDS - 17051	20/01/2024 07:13	20/01/2024 23:04	Meio ambiente - Vento	1
17740982	1	PDS - 17051	20/01/2024 22:22	21/01/2024 18:00	Meio ambiente - Árvore ou Vegetação	1
17739106	2	PDS - 17051	20/01/2024 20:19	21/01/2024 08:40	Não classificada	1
17739106	1	PDS - 17051	20/01/2024 20:19	21/01/2024 08:40	Não classificada	6
17743348	1	PDS - 17051	21/01/2024 16:22	22/01/2024 13:21	Meio ambiente - Descarga Atmosférica	1

17740620	3	PDS - 17051	21/01/2024 14:40	21/01/2024 16:24	Não classificada	349
17740620	2	PDS - 17051	21/01/2024 14:40	21/01/2024 16:24	Não classificada	112
17740620	1	PDS - 17051	21/01/2024 14:40	21/01/2024 16:24	Não classificada	3
17743168	1	PDS - 17051	21/01/2024 13:18	22/01/2024 12:34	Meio ambiente - Árvore ou Vegetação	8
17740759	1	PDS - 17051	21/01/2024 05:41	21/01/2024 17:02	Não classificada	12
17745974	1	PDS - 17051	22/01/2024 13:07	23/01/2024 00:16	Meio ambiente - Descarga Atmosférica	1
17744575	1	PDS - 17051	22/01/2024 11:57	22/01/2024 16:52	Não classificada	3
17745236	1	PDS - 17051	22/01/2024 11:01	22/01/2024 19:27	Não classificada	1
17742567	1	PDS - 17051	22/01/2024 08:44	22/01/2024 10:10	Meio ambiente - Descarga Atmosférica	1
17735538	1	PEB - 15249	19/01/2024 17:40	19/01/2024 19:28	Meio ambiente - Descarga Atmosférica	2
17841015	1	PEB - 15249	19/01/2024 18:47	19/01/2024 22:27	Não classificada	24
17734997	1	PEB - 15249	19/01/2024 15:19	19/01/2024 20:24	Meio ambiente - Descarga Atmosférica	3
17735117	1	PEB - 15249	19/01/2024 14:54	19/01/2024 21:18	Não classificada	2
17736269	1	PEB - 15249	20/01/2024 08:10	20/01/2024 10:34	Meio ambiente - Descarga Atmosférica	1
17736701	1	PEB - 15249	20/01/2024 07:54	20/01/2024 12:45	Não classificada	2
17736918	1	PEB - 15249	20/01/2024 07:40	20/01/2024 13:37	Meio ambiente - Descarga Atmosférica	2
17735822	1	PEB - 15249	20/01/2024 07:03	20/01/2024 08:12	Meio ambiente - Descarga Atmosférica	71
17739152	1	PEB - 15249	20/01/2024 18:09	21/01/2024 09:17	Meio ambiente - Árvore ou Vegetação	14
17742910	1	PEB - 15249	21/01/2024 22:45	22/01/2024 11:39	Meio ambiente - Árvore ou Vegetação	6
17743210	1	PEB - 15249	21/01/2024 19:40	22/01/2024 12:45	Não classificada	2
17741030	1	PEB - 15249	21/01/2024 13:03	21/01/2024 17:43	Não classificada	9
17740781	1	PEB - 15249	21/01/2024 13:00	21/01/2024 16:51	Não classificada	1
17843441	1	PEB - 15249	21/01/2024 10:36	21/01/2024 15:06	Meio ambiente - Árvore ou Vegetação	23
17739721	1	PEB - 15249	21/01/2024 08:48	21/01/2024 12:21	Meio ambiente - Descarga Atmosférica	1
17740651	1	PEB - 15249	21/01/2024 08:45	21/01/2024 16:35	Não classificada	1
17740713	1	PEB - 15249	21/01/2024 07:04	21/01/2024 16:46	Não classificada	8
17739337	1	PEB - 15249	21/01/2024 06:26	21/01/2024 10:10	Não classificada	91
17744237	1	PEB - 15249	22/01/2024 07:27	22/01/2024 16:08	Não classificada	1
17742547	1	PEB - 15249	22/01/2024 06:31	22/01/2024 10:11	Meio ambiente - Vento	1
17742007	3	PEB - 15249	22/01/2024 02:57	22/01/2024 07:05	Meio ambiente - Árvore ou Vegetação	25
17742007	2	PEB - 15249	22/01/2024 02:57	22/01/2024 07:05	Meio ambiente - Árvore ou Vegetação	4
17743339	2	PIUD - 17054	19/01/2024 15:07	21/01/2024 18:35	Meio ambiente - Vento	191
17737979	1	PIUD - 17054	19/01/2024 21:08	20/01/2024 18:48	Meio ambiente - Árvore ou Vegetação	8
17736656	1	PIUD - 17054	19/01/2024 15:19	20/01/2024 12:52	Meio ambiente - Vento	20
17793112	1	PIUD - 17054	19/01/2024 16:33	20/01/2024 16:15	Meio ambiente - Descarga Atmosférica	31
17735449	1	PIUD - 17054	19/01/2024 17:14	19/01/2024 23:14	Meio ambiente - Descarga Atmosférica	63
17738092	1	PIUD - 17054	19/01/2024 19:54	20/01/2024 19:30	Meio ambiente - Vento	1
17737975	1	PIUD - 17054	19/01/2024 18:14	20/01/2024 18:45	Meio ambiente - Descarga Atmosférica	1
17743339	1	PIUD - 17054	19/01/2024 15:07	21/01/2024 18:35	Meio ambiente - Vento	4
17737395	1	PIUD - 17054	19/01/2024 16:18	20/01/2024 16:02	Meio ambiente - Descarga Atmosférica	1
17740953	1	PIUD - 17054	19/01/2024 20:01	19/01/2024 20:06	Meio ambiente - Vento	266
17740952	1	PIUD - 17054	19/01/2024 16:20	19/01/2024 20:06	Meio ambiente - Vento	396
17737245	1	PIUD - 17054	19/01/2024 16:03	20/01/2024 15:27	Meio ambiente - Descarga Atmosférica	1
17821254	1	PIUD - 17054	19/01/2024 15:39	19/01/2024 23:20	Não classificada	47
17737912	2	PIUD - 17054	19/01/2024 15:31	20/01/2024 18:19	Meio ambiente - Vento	41
17737912	1	PIUD - 17054	19/01/2024 15:31	20/01/2024 18:19	Meio ambiente - Vento	12
17735887	1	PIUD - 17054	19/01/2024 15:16	20/01/2024 08:45	Não classificada	41
17734289	1	PIUD - 17054	19/01/2024 14:30	19/01/2024 16:40	Meio ambiente - Descarga Atmosférica	10
17734134	1	PIUD - 17054	19/01/2024 14:20	19/01/2024 16:05	Meio ambiente - Descarga Atmosférica	1
17738698	2	PIUD - 17054	19/01/2024 17:49	19/01/2024 18:01	Meio ambiente - Descarga Atmosférica	2
17738697	4	PIUD - 17054	19/01/2024 14:42	19/01/2024 17:49	Meio ambiente - Descarga Atmosférica	102
17738697	3	PIUD - 17054	19/01/2024 14:42	19/01/2024 15:37	Meio ambiente - Descarga Atmosférica	2
17738697	2	PIUD - 17054	19/01/2024 14:42	19/01/2024 15:13	Meio ambiente - Descarga Atmosférica	47
17738697	1	PIUD - 17054	19/01/2024 14:42	19/01/2024 15:13	Meio ambiente - Descarga Atmosférica	754
17734839	1	PIUD - 17054	19/01/2024 11:46	19/01/2024 19:37	Não classificada	1
17734742	1	PIUD - 17054	19/01/2024 08:21	19/01/2024 18:56	Não classificada	1
17734989	1	PIUD - 17054	19/01/2024 11:55	19/01/2024 20:26	Meio ambiente - Árvore ou Vegetação	1
17734224	1	PIUD - 17054	19/01/2024 09:41	19/01/2024 16:26	Meio ambiente - Vento	6
17733088	1	PIUD - 17054	19/01/2024 07:26	19/01/2024 11:36	Meio ambiente - Árvore ou Vegetação	8

17738699	1	PIUD - 17054	19/01/2024 18:48	19/01/2024 19:00	Meio ambiente - Descarga Atmosférica	2
17739741	1	PIUD - 17054	20/01/2024 19:46	21/01/2024 12:39	Meio ambiente - Árvore ou Vegetação	3
17738769	1	PIUD - 17054	20/01/2024 19:31	21/01/2024 00:46	Meio ambiente - Vento	191
17738681	1	PIUD - 17054	20/01/2024 19:06	20/01/2024 23:51	Não classificada	1
17738587	1	PIUD - 17054	20/01/2024 17:48	20/01/2024 22:57	Não classificada	41
17737746	1	PIUD - 17054	20/01/2024 16:20	20/01/2024 17:26	Não classificada	41
17738471	2	PIUD - 17054	20/01/2024 13:25	20/01/2024 22:01	Meio ambiente - Vento	40
17739291	1	PIUD - 17054	20/01/2024 11:33	21/01/2024 10:06	Meio ambiente - Árvore ou Vegetação	4
17737415	1	PIUD - 17054	20/01/2024 10:51	20/01/2024 16:02	Não classificada	24
17737578	3	PIUD - 17054	20/01/2024 10:09	20/01/2024 16:37	Não classificada	1
17737578	2	PIUD - 17054	20/01/2024 10:09	20/01/2024 16:37	Não classificada	5
17737578	1	PIUD - 17054	20/01/2024 10:09	20/01/2024 16:37	Não classificada	8
17740429	1	PIUD - 17054	20/01/2024 11:05	21/01/2024 15:46	Meio ambiente - Árvore ou Vegetação	1
17738777	1	PIUD - 17054	20/01/2024 10:48	20/01/2024 16:00	Não classificada	1
17738250	1	PIUD - 17054	20/01/2024 10:20	20/01/2024 20:34	Não classificada	9
17738824	1	PIUD - 17054	20/01/2024 09:28	21/01/2024 01:29	Não classificada	6
17737859	1	PIUD - 17054	20/01/2024 08:36	20/01/2024 18:02	Não classificada	6
17736120	2	PIUD - 17054	20/01/2024 06:25	20/01/2024 09:56	Não classificada	130
17736120	1	PIUD - 17054	20/01/2024 06:25	20/01/2024 09:56	Não classificada	1
17738700	1	PIUD - 17054	20/01/2024 17:58	20/01/2024 18:02	Meio ambiente - Descarga Atmosférica	104
17740287	1	PIUD - 17054	20/01/2024 12:22	21/01/2024 15:15	Meio ambiente - Árvore ou Vegetação	1
17738471	1	PIUD - 17054	20/01/2024 13:25	20/01/2024 22:01	Meio ambiente - Vento	3
17821402	4	PIUD - 17054	20/01/2024 08:03	22/01/2024 14:50	Meio ambiente - Árvore ou Vegetação	2
17821402	3	PIUD - 17054	20/01/2024 08:03	22/01/2024 14:50	Meio ambiente - Árvore ou Vegetação	1
17821402	2	PIUD - 17054	20/01/2024 08:03	22/01/2024 14:50	Meio ambiente - Árvore ou Vegetação	2
17821402	1	PIUD - 17054	20/01/2024 08:03	20/01/2024 15:09	Meio ambiente - Árvore ou Vegetação	43
17792462	1	PIUD - 17054	20/01/2024 12:20	21/01/2024 14:18	Meio ambiente - Descarga Atmosférica	1
17737562	2	PIUD - 17054	20/01/2024 08:20	20/01/2024 17:14	Não classificada	10
17737562	1	PIUD - 17054	20/01/2024 08:20	20/01/2024 17:14	Não classificada	11
17738558	1	PIUD - 17054	20/01/2024 17:50	20/01/2024 22:45	Não classificada	6
17738774	2	PIUD - 17054	20/01/2024 23:33	20/01/2024 23:37	Meio ambiente - Descarga Atmosférica	3
17738774	1	PIUD - 17054	20/01/2024 23:33	20/01/2024 23:37	Meio ambiente - Descarga Atmosférica	1
17738773	1	PIUD - 17054	20/01/2024 06:16	20/01/2024 23:47	Meio ambiente - Descarga Atmosférica	1
17738690	1	PIUD - 17054	20/01/2024 22:12	20/01/2024 23:45	Não classificada	388
17742544	1	PIUD - 17054	21/01/2024 20:41	22/01/2024 10:13	Meio ambiente - Árvore ou Vegetação	11
17741345	1	PIUD - 17054	21/01/2024 18:23	21/01/2024 19:36	Não classificada	4
17741478	1	PIUD - 17054	21/01/2024 17:55	21/01/2024 20:40	Não classificada	8
17743299	1	PIUD - 17054	21/01/2024 17:24	22/01/2024 13:16	Meio ambiente - Descarga Atmosférica	1
17821406	10	PIUD - 17054	21/01/2024 21:38	22/01/2024 11:42	Meio ambiente - Árvore ou Vegetação	8
17821406	9	PIUD - 17054	21/01/2024 21:38	22/01/2024 11:42	Meio ambiente - Árvore ou Vegetação	9
17821406	8	PIUD - 17054	21/01/2024 21:38	22/01/2024 11:42	Meio ambiente - Árvore ou Vegetação	3
17821406	6	PIUD - 17054	21/01/2024 21:38	22/01/2024 02:15	Meio ambiente - Árvore ou Vegetação	102
17821406	5	PIUD - 17054	21/01/2024 21:38	22/01/2024 02:15	Meio ambiente - Árvore ou Vegetação	6
17821406	4	PIUD - 17054	21/01/2024 21:38	22/01/2024 01:20	Meio ambiente - Árvore ou Vegetação	19
17821406	3	PIUD - 17054	21/01/2024 21:38	22/01/2024 01:20	Meio ambiente - Árvore ou Vegetação	16
17821406	2	PIUD - 17054	21/01/2024 21:38	21/01/2024 22:47	Meio ambiente - Árvore ou Vegetação	45
17821406	1	PIUD - 17054	21/01/2024 21:38	21/01/2024 22:47	Meio ambiente - Árvore ou Vegetação	4
17821404	4	PIUD - 17054	21/01/2024 19:37	22/01/2024 12:19	Meio ambiente - Árvore ou Vegetação	14
17821404	3	PIUD - 17054	21/01/2024 19:37	22/01/2024 04:23	Meio ambiente - Árvore ou Vegetação	29
17821404	2	PIUD - 17054	21/01/2024 19:37	21/01/2024 20:47	Meio ambiente - Árvore ou Vegetação	45
17821404	1	PIUD - 17054	21/01/2024 19:37	21/01/2024 20:47	Meio ambiente - Árvore ou Vegetação	4
17821403	5	PIUD - 17054	21/01/2024 15:52	21/01/2024 21:37	Meio ambiente - Árvore ou Vegetação	8
17821403	4	PIUD - 17054	21/01/2024 15:52	21/01/2024 21:37	Meio ambiente - Árvore ou Vegetação	130
17821403	3	PIUD - 17054	21/01/2024 15:52	21/01/2024 21:37	Meio ambiente - Árvore ou Vegetação	25
17821403	2	PIUD - 17054	21/01/2024 15:52	21/01/2024 19:36	Meio ambiente - Árvore ou Vegetação	88
17821403	1	PIUD - 17054	21/01/2024 15:52	21/01/2024 19:36	Meio ambiente - Árvore ou Vegetação	4
17739645	1	PIUD - 17054	21/01/2024 10:03	21/01/2024 11:43	Meio ambiente - Descarga Atmosférica	4
17739508	2	PIUD - 17054	21/01/2024 10:08	21/01/2024 11:29	Meio ambiente - Árvore ou Vegetação	17
17739508	1	PIUD - 17054	21/01/2024 10:08	21/01/2024 11:29	Meio ambiente - Árvore ou Vegetação	6

17739507	1	PIUD - 17054	21/01/2024 06:12	21/01/2024 11:29	Meio ambiente - Árvore ou Vegetação	4
17739533	1	PIUD - 17054	21/01/2024 06:38	21/01/2024 11:08	Meio ambiente - Árvore ou Vegetação	5
17739119	1	PIUD - 17054	21/01/2024 06:35	21/01/2024 08:42	Meio ambiente - Vento	87
17795665	1	PIUD - 17054	22/01/2024 23:28	23/01/2024 02:07	Meio ambiente - Árvore ou Vegetação	38
17746102	1	PIUD - 17054	22/01/2024 23:48	23/01/2024 06:35	Meio ambiente - Descarga Atmosférica	42
17792919	3	PIUD - 17054	22/01/2024 16:44	22/01/2024 19:24	Meio ambiente - Descarga Atmosférica	45
17792919	2	PIUD - 17054	22/01/2024 16:44	22/01/2024 19:24	Meio ambiente - Descarga Atmosférica	1
17792919	1	PIUD - 17054	22/01/2024 16:44	22/01/2024 19:24	Meio ambiente - Descarga Atmosférica	2
17752322	1	PIUD - 17054	22/01/2024 12:57	24/01/2024 13:55	Meio ambiente - Árvore ou Vegetação	8
17742860	1	PIUD - 17054	22/01/2024 07:10	22/01/2024 11:18	Meio ambiente - Vento	1
17744229	1	PIUD - 17054	22/01/2024 06:24	22/01/2024 16:08	Meio ambiente - Descarga Atmosférica	1
17821408	1	PIUD - 17054	22/01/2024 13:02	22/01/2024 14:50	Meio ambiente - Árvore ou Vegetação	14
17738286	3	PLOT - 16319	19/01/2024 23:10	20/01/2024 21:08	Meio ambiente - Descarga Atmosférica	7
17738286	2	PLOT - 16319	19/01/2024 23:10	20/01/2024 21:08	Meio ambiente - Descarga Atmosférica	2
17736861	1	PLOT - 16319	19/01/2024 19:04	20/01/2024 13:49	Meio ambiente - Descarga Atmosférica	31
17735625	1	PLOT - 16319	19/01/2024 18:22	20/01/2024 02:03	Não classificada	12
17734026	1	PLOT - 16319	19/01/2024 13:12	19/01/2024 15:51	Meio ambiente - Vento	8
17737372	1	PLOT - 16319	20/01/2024 12:15	20/01/2024 15:49	Meio ambiente - Descarga Atmosférica	54
17737266	1	PLOT - 16319	20/01/2024 09:13	20/01/2024 15:28	Meio ambiente - Descarga Atmosférica	26
17737303	1	PLOT - 16319	20/01/2024 04:30	20/01/2024 15:38	Meio ambiente - Descarga Atmosférica	21
17738593	1	PLOT - 16319	20/01/2024 21:41	20/01/2024 22:59	Meio ambiente - Vento	5
17741242	1	PLOT - 16319	21/01/2024 17:31	21/01/2024 19:04	Meio ambiente - Vento	1
17840161	1	PLOT - 16319	21/01/2024 12:01	21/01/2024 16:01	Meio ambiente - Árvore ou Vegetação	9
17740046	1	PLOT - 16319	21/01/2024 11:20	21/01/2024 14:07	Meio ambiente - Descarga Atmosférica	1
17742564	1	PLOT - 16319	22/01/2024 08:15	22/01/2024 10:09	Meio ambiente - Descarga Atmosférica	2
17734670	1	PMSD - 17049	19/01/2024 17:01	19/01/2024 18:34	Meio ambiente - Árvore ou Vegetação	1
17734542	1	PMSD - 17049	19/01/2024 14:47	19/01/2024 17:52	Meio ambiente - Descarga Atmosférica	11
17732985	1	PMSD - 17049	19/01/2024 09:22	19/01/2024 11:01	Meio ambiente - Árvore ou Vegetação	5
17738237	1	PMSD - 17049	20/01/2024 17:02	20/01/2024 20:31	Meio ambiente - Descarga Atmosférica	6
17736041	1	PMSD - 17049	20/01/2024 07:27	20/01/2024 09:28	Meio ambiente - Árvore ou Vegetação	1
17740885	1	PMSD - 17049	21/01/2024 15:55	21/01/2024 17:41	Meio ambiente - Árvore ou Vegetação	40
17740875	1	PMSD - 17049	21/01/2024 14:11	21/01/2024 17:20	Não classificada	3
17740714	1	PMSD - 17049	21/01/2024 07:34	21/01/2024 16:43	Meio ambiente - Árvore ou Vegetação	1
17745715	1	PMSD - 17049	22/01/2024 17:04	22/01/2024 17:56	Meio ambiente - Árvore ou Vegetação	5
17743772	1	PMSD - 17049	22/01/2024 08:01	22/01/2024 14:52	Meio ambiente - Descarga Atmosférica	1
17735379	1	PMSU - 17092	19/01/2024 18:28	19/01/2024 22:46	Meio ambiente - Descarga Atmosférica	1
17734879	2	PMSU - 17092	19/01/2024 17:58	19/01/2024 19:24	Meio ambiente - Descarga Atmosférica	3
17734879	1	PMSU - 17092	19/01/2024 17:58	19/01/2024 19:24	Meio ambiente - Descarga Atmosférica	2
17735281	1	PMSU - 17092	19/01/2024 17:21	19/01/2024 22:09	Meio ambiente - Descarga Atmosférica	2
17734292	1	PMSU - 17092	19/01/2024 14:46	19/01/2024 16:41	Meio ambiente - Descarga Atmosférica	1
17740695	2	PMSU - 17092	19/01/2024 18:04	19/01/2024 18:32	Meio ambiente - Vento	1
17740695	1	PMSU - 17092	19/01/2024 18:04	19/01/2024 18:32	Meio ambiente - Vento	21
17740694	2	PMSU - 17092	19/01/2024 17:51	19/01/2024 19:01	Meio ambiente - Vento	41
17740694	1	PMSU - 17092	19/01/2024 17:51	19/01/2024 19:01	Meio ambiente - Vento	34
17740693	3	PMSU - 17092	19/01/2024 11:13	20/01/2024 18:27	Meio ambiente - Vento	2
17740693	2	PMSU - 17092	19/01/2024 11:13	19/01/2024 17:18	Meio ambiente - Vento	56
17740693	1	PMSU - 17092	19/01/2024 11:13	19/01/2024 17:18	Meio ambiente - Vento	165
17734023	1	PMSU - 17092	19/01/2024 12:57	19/01/2024 15:35	Meio ambiente - Descarga Atmosférica	1
17733810	1	PMSU - 17092	19/01/2024 10:16	19/01/2024 14:40	Meio ambiente - Descarga Atmosférica	1
17733531	1	PMSU - 17092	19/01/2024 10:58	19/01/2024 13:55	Não classificada	1
17733319	1	PMSU - 17092	19/01/2024 10:39	19/01/2024 12:52	Não classificada	2
17732942	1	PMSU - 17092	19/01/2024 09:34	19/01/2024 10:50	Meio ambiente - Descarga Atmosférica	2
17732904	1	PMSU - 17092	19/01/2024 09:14	19/01/2024 11:06	Meio ambiente - Descarga Atmosférica	24
17733464	1	PMSU - 17092	19/01/2024 07:10	19/01/2024 13:36	Meio ambiente - Descarga Atmosférica	1
17736133	2	PMSU - 17092	19/01/2024 08:14	20/01/2024 10:03	Meio ambiente - Descarga Atmosférica	1
17736133	1	PMSU - 17092	19/01/2024 08:14	20/01/2024 10:03	Meio ambiente - Descarga Atmosférica	3
17738812	1	PMSU - 17092	20/01/2024 19:40	21/01/2024 01:22	Meio ambiente - Árvore ou Vegetação	1
17740635	7	PMSU - 17092	20/01/2024 17:48	21/01/2024 11:15	Meio ambiente - Descarga Atmosférica	7
17740635	6	PMSU - 17092	20/01/2024 17:48	20/01/2024 23:18	Meio ambiente - Descarga Atmosférica	43

17740635	5	PMSU - 17092	20/01/2024 17:48	20/01/2024 22:12	Meio ambiente - Descarga Atmosférica	178
17740635	4	PMSU - 17092	20/01/2024 17:48	20/01/2024 22:12	Meio ambiente - Descarga Atmosférica	1
17740635	3	PMSU - 17092	20/01/2024 17:48	20/01/2024 21:20	Meio ambiente - Descarga Atmosférica	41
17740635	2	PMSU - 17092	20/01/2024 17:48	20/01/2024 20:11	Meio ambiente - Descarga Atmosférica	363
17740635	1	PMSU - 17092	20/01/2024 17:48	20/01/2024 20:11	Meio ambiente - Descarga Atmosférica	3
17738786	1	PMSU - 17092	20/01/2024 18:25	21/01/2024 00:52	Meio ambiente - Descarga Atmosférica	1
17768286	10	PMSU - 17092	20/01/2024 16:07	22/01/2024 19:00	Meio ambiente - Vento	16
17768286	8	PMSU - 17092	20/01/2024 16:07	20/01/2024 21:47	Meio ambiente - Vento	52
17768286	7	PMSU - 17092	20/01/2024 16:07	20/01/2024 21:47	Meio ambiente - Vento	80
17768286	6	PMSU - 17092	20/01/2024 16:07	20/01/2024 21:47	Meio ambiente - Vento	86
17768286	5	PMSU - 17092	20/01/2024 16:07	20/01/2024 21:47	Meio ambiente - Vento	1
17768286	4	PMSU - 17092	20/01/2024 16:07	20/01/2024 21:47	Meio ambiente - Vento	1
17737794	3	PMSU - 17092	20/01/2024 11:51	20/01/2024 17:29	Não classificada	1
17737794	2	PMSU - 17092	20/01/2024 11:51	20/01/2024 17:29	Não classificada	4
17737794	1	PMSU - 17092	20/01/2024 11:51	20/01/2024 17:29	Não classificada	48
17737590	1	PMSU - 17092	20/01/2024 13:55	20/01/2024 16:33	Meio ambiente - Descarga Atmosférica	2
17737367	1	PMSU - 17092	20/01/2024 10:38	20/01/2024 15:49	Não classificada	56
17739382	1	PMSU - 17092	20/01/2024 10:20	21/01/2024 10:33	Meio ambiente - Descarga Atmosférica	1
17737025	1	PMSU - 17092	20/01/2024 09:56	20/01/2024 14:55	Não classificada	3
17737167	1	PMSU - 17092	20/01/2024 09:35	20/01/2024 15:01	Não classificada	1
17737863	1	PMSU - 17092	20/01/2024 09:34	20/01/2024 17:58	Meio ambiente - Descarga Atmosférica	1
17737021	1	PMSU - 17092	20/01/2024 08:53	20/01/2024 14:28	Meio ambiente - Árvore ou Vegetação	1
17737312	1	PMSU - 17092	20/01/2024 08:52	20/01/2024 15:40	Não classificada	1
17736876	1	PMSU - 17092	20/01/2024 07:53	20/01/2024 13:45	Meio ambiente - Descarga Atmosférica	1
17736191	1	PMSU - 17092	20/01/2024 07:29	20/01/2024 10:14	Não classificada	1
17735879	1	PMSU - 17092	20/01/2024 06:55	20/01/2024 08:26	Não classificada	155
17740696	2	PMSU - 17092	20/01/2024 17:56	20/01/2024 18:27	Meio ambiente - Vento	13
17740696	1	PMSU - 17092	20/01/2024 17:56	20/01/2024 18:27	Meio ambiente - Vento	90
17738827	1	PMSU - 17092	20/01/2024 20:14	21/01/2024 01:35	Não classificada	1
17740698	2	PMSU - 17092	21/01/2024 16:22	21/01/2024 16:51	Meio ambiente - Vento	1
17740698	1	PMSU - 17092	21/01/2024 16:22	21/01/2024 16:51	Meio ambiente - Vento	21
17740697	2	PMSU - 17092	21/01/2024 15:49	21/01/2024 17:06	Meio ambiente - Vento	41
17740697	1	PMSU - 17092	21/01/2024 15:49	21/01/2024 17:06	Meio ambiente - Vento	34
17741297	1	PMSU - 17092	21/01/2024 17:03	21/01/2024 19:25	Meio ambiente - Árvore ou Vegetação	1
17741021	1	PMSU - 17092	21/01/2024 12:01	21/01/2024 18:27	Não classificada	8
17740365	2	PMSU - 17092	21/01/2024 11:07	21/01/2024 15:29	Meio ambiente - Vento	5
17740365	1	PMSU - 17092	21/01/2024 11:07	21/01/2024 15:29	Meio ambiente - Vento	5
17740728	1	PMSU - 17092	21/01/2024 10:54	21/01/2024 16:40	Meio ambiente - Descarga Atmosférica	2
17741006	1	PMSU - 17092	21/01/2024 10:32	21/01/2024 17:44	Meio ambiente - Descarga Atmosférica	3
17740007	1	PMSU - 17092	21/01/2024 10:18	21/01/2024 14:01	Não classificada	2
17740826	1	PMSU - 17092	21/01/2024 08:43	21/01/2024 17:04	Meio ambiente - Descarga Atmosférica	1
17740070	1	PMSU - 17092	21/01/2024 07:39	21/01/2024 14:26	Meio ambiente - Árvore ou Vegetação	13
17739177	1	PMSU - 17092	21/01/2024 06:39	21/01/2024 09:10	Meio ambiente - Descarga Atmosférica	3
17745952	1	PMSU - 17092	22/01/2024 20:50	22/01/2024 23:35	Meio ambiente - Descarga Atmosférica	1
17745615	1	PMSU - 17092	22/01/2024 14:49	22/01/2024 21:35	Não classificada	3
17745726	1	PMSU - 17092	22/01/2024 18:53	22/01/2024 22:04	Meio ambiente - Descarga Atmosférica	2
17745618	1	PMSU - 17092	22/01/2024 16:42	22/01/2024 21:33	Meio ambiente - Descarga Atmosférica	11
17744470	1	PMSU - 17092	22/01/2024 14:38	22/01/2024 16:40	Meio ambiente - Descarga Atmosférica	1
17744897	1	PMSU - 17092	22/01/2024 14:29	22/01/2024 17:55	Não classificada	9
17744891	1	PMSU - 17092	22/01/2024 13:48	22/01/2024 17:37	Meio ambiente - Descarga Atmosférica	3
17744311	3	PMSU - 17092	22/01/2024 13:11	22/01/2024 15:52	Não classificada	1
17744311	2	PMSU - 17092	22/01/2024 13:11	22/01/2024 15:52	Não classificada	4
17744311	1	PMSU - 17092	22/01/2024 13:11	22/01/2024 15:52	Não classificada	48
17743560	1	PMSU - 17092	22/01/2024 12:01	22/01/2024 14:07	Não classificada	2
17744563	1	PMSU - 17092	22/01/2024 11:08	22/01/2024 16:54	Não classificada	13
17743189	1	PMSU - 17092	22/01/2024 10:38	22/01/2024 12:38	Meio ambiente - Descarga Atmosférica	2
17743062	1	PMSU - 17092	22/01/2024 10:27	22/01/2024 12:04	Não classificada	1
17742478	1	PMSU - 17092	22/01/2024 09:02	22/01/2024 09:47	Não classificada	1
17742260	1	PMSU - 17092	22/01/2024 04:44	22/01/2024 09:04	Não classificada	8



17744650	1	PNV - 17094	19/01/2024 22:11	22/01/2024 17:18	Meio ambiente - Descarga Atmosférica	1
17737705	1	PNV - 17094	19/01/2024 19:39	20/01/2024 17:19	Meio ambiente - Descarga Atmosférica	1
17736910	1	PNV - 17094	19/01/2024 19:42	20/01/2024 13:59	Meio ambiente - Vento	9
17799138	7	PNV - 17094	19/01/2024 19:18	20/01/2024 00:45	Meio ambiente - Vento	25
17799138	6	PNV - 17094	19/01/2024 19:18	19/01/2024 21:59	Meio ambiente - Vento	117
17799138	5	PNV - 17094	19/01/2024 19:18	19/01/2024 21:59	Meio ambiente - Vento	134
17799138	4	PNV - 17094	19/01/2024 19:18	19/01/2024 21:59	Meio ambiente - Vento	838
17799138	3	PNV - 17094	19/01/2024 19:18	19/01/2024 21:59	Meio ambiente - Vento	1
17799138	2	PNV - 17094	19/01/2024 19:18	19/01/2024 21:24	Meio ambiente - Vento	529
17799138	1	PNV - 17094	19/01/2024 19:18	19/01/2024 21:24	Meio ambiente - Vento	28
17748749	1	PNV - 17094	19/01/2024 19:03	23/01/2024 16:34	Meio ambiente - Descarga Atmosférica	6
17736541	2	PNV - 17094	19/01/2024 18:44	20/01/2024 11:59	Meio ambiente - Árvore ou Vegetação	199
17736541	1	PNV - 17094	19/01/2024 18:44	20/01/2024 11:59	Meio ambiente - Árvore ou Vegetação	60
17735218	1	PNV - 17094	19/01/2024 18:40	19/01/2024 21:53	Meio ambiente - Árvore ou Vegetação	265
17733885	1	PNV - 17094	19/01/2024 13:04	19/01/2024 15:11	Não classificada	1
17734221	1	PNV - 17094	19/01/2024 09:20	19/01/2024 16:23	Meio ambiente - Descarga Atmosférica	1
17732971	1	PNV - 17094	19/01/2024 07:10	19/01/2024 10:53	Meio ambiente - Vento	59
17739201	1	PNV - 17094	20/01/2024 19:47	21/01/2024 09:23	Meio ambiente - Vento	167
17746130	9	PNV - 17094	20/01/2024 19:27	22/01/2024 19:00	Meio ambiente - Vento	7
17746130	8	PNV - 17094	20/01/2024 19:27	20/01/2024 22:55	Meio ambiente - Vento	93
17746130	7	PNV - 17094	20/01/2024 19:27	20/01/2024 22:34	Meio ambiente - Vento	315
17746130	6	PNV - 17094	20/01/2024 19:27	20/01/2024 22:34	Meio ambiente - Vento	177
17741270	1	PNV - 17094	20/01/2024 18:56	21/01/2024 19:16	Meio ambiente - Vento	55
17796233	5	PNV - 17094	20/01/2024 18:18	20/01/2024 18:28	Meio ambiente - Descarga Atmosférica	8
17744383	4	PNV - 17094	20/01/2024 22:57	22/01/2024 13:06	Meio ambiente - Vento	33
17744383	3	PNV - 17094	20/01/2024 22:57	22/01/2024 13:06	Meio ambiente - Vento	2
17744383	2	PNV - 17094	20/01/2024 22:57	21/01/2024 11:07	Meio ambiente - Vento	65
17744383	1	PNV - 17094	20/01/2024 22:57	21/01/2024 11:07	Meio ambiente - Vento	77
17744378	2	PNV - 17094	20/01/2024 19:34	20/01/2024 21:56	Meio ambiente - Vento	25
17744378	1	PNV - 17094	20/01/2024 19:34	20/01/2024 21:56	Meio ambiente - Vento	5147
17744376	11	PNV - 17094	20/01/2024 18:47	20/01/2024 21:56	Meio ambiente - Vento	711
17744376	10	PNV - 17094	20/01/2024 18:47	20/01/2024 21:56	Meio ambiente - Vento	2046
17744376	9	PNV - 17094	20/01/2024 18:47	20/01/2024 21:56	Meio ambiente - Vento	319
17744376	8	PNV - 17094	20/01/2024 18:47	20/01/2024 21:56	Meio ambiente - Vento	232
17744376	7	PNV - 17094	20/01/2024 18:47	20/01/2024 19:16	Meio ambiente - Vento	25
17744376	6	PNV - 17094	20/01/2024 18:47	20/01/2024 19:16	Meio ambiente - Vento	5147
17744376	5	PNV - 17094	20/01/2024 18:47	20/01/2024 19:10	Meio ambiente - Vento	98
17744376	4	PNV - 17094	20/01/2024 18:47	20/01/2024 19:10	Meio ambiente - Vento	113
17744376	3	PNV - 17094	20/01/2024 18:47	20/01/2024 19:10	Meio ambiente - Vento	2
17741916	24	PNV - 17094	20/01/2024 18:44	21/01/2024 16:04	Meio ambiente - Vento	13
17741916	23	PNV - 17094	20/01/2024 18:44	21/01/2024 16:04	Meio ambiente - Vento	72
17741916	22	PNV - 17094	20/01/2024 18:44	21/01/2024 15:07	Meio ambiente - Vento	18
17741916	21	PNV - 17094	20/01/2024 18:44	21/01/2024 12:43	Meio ambiente - Vento	5
17741916	20	PNV - 17094	20/01/2024 18:44	21/01/2024 12:43	Meio ambiente - Vento	137
17741916	19	PNV - 17094	20/01/2024 18:44	21/01/2024 01:03	Meio ambiente - Vento	125
17741916	18	PNV - 17094	20/01/2024 18:44	21/01/2024 01:03	Meio ambiente - Vento	2
17741916	17	PNV - 17094	20/01/2024 18:44	21/01/2024 01:03	Meio ambiente - Vento	375
17741916	16	PNV - 17094	20/01/2024 18:44	21/01/2024 01:03	Meio ambiente - Vento	372
17741916	15	PNV - 17094	20/01/2024 18:44	21/01/2024 00:23	Meio ambiente - Vento	147
17741916	14	PNV - 17094	20/01/2024 18:44	21/01/2024 00:23	Meio ambiente - Vento	337
17741916	13	PNV - 17094	20/01/2024 18:44	21/01/2024 00:23	Meio ambiente - Vento	11
17741916	12	PNV - 17094	20/01/2024 18:44	21/01/2024 00:23	Meio ambiente - Vento	868
17741916	11	PNV - 17094	20/01/2024 18:44	20/01/2024 20:43	Meio ambiente - Vento	115
17741916	10	PNV - 17094	20/01/2024 18:44	20/01/2024 20:43	Meio ambiente - Vento	336
17741916	9	PNV - 17094	20/01/2024 18:44	20/01/2024 20:43	Meio ambiente - Vento	20
17741916	8	PNV - 17094	20/01/2024 18:44	20/01/2024 18:58	Meio ambiente - Vento	104
17741916	7	PNV - 17094	20/01/2024 18:44	20/01/2024 18:58	Meio ambiente - Vento	9
17741916	6	PNV - 17094	20/01/2024 18:44	20/01/2024 18:54	Meio ambiente - Vento	199
17741916	5	PNV - 17094	20/01/2024 18:44	20/01/2024 18:54	Meio ambiente - Vento	60

17741916	4	PNV - 17094	20/01/2024 18:44	20/01/2024 18:54	Meio ambiente - Vento	1521
17740387	1	PNV - 17094	20/01/2024 17:21	21/01/2024 15:43	Meio ambiente - Descarga Atmosférica	16
17737827	1	PNV - 17094	20/01/2024 16:11	20/01/2024 17:11	Meio ambiente - Vento	78
17737685	1	PNV - 17094	20/01/2024 15:47	20/01/2024 17:10	Meio ambiente - Descarga Atmosférica	2
17738050	1	PNV - 17094	20/01/2024 15:07	20/01/2024 18:57	Não classificada	2
17738714	1	PNV - 17094	20/01/2024 14:37	20/01/2024 21:34	Meio ambiente - Vento	69
17738713	3	PNV - 17094	20/01/2024 05:13	20/01/2024 19:58	Meio ambiente - Árvore ou Vegetação	6
17738713	2	PNV - 17094	20/01/2024 05:13	20/01/2024 15:36	Meio ambiente - Árvore ou Vegetação	93
17738713	1	PNV - 17094	20/01/2024 05:13	20/01/2024 15:36	Meio ambiente - Árvore ou Vegetação	1
17736877	1	PNV - 17094	20/01/2024 08:11	20/01/2024 13:49	Meio ambiente - Árvore ou Vegetação	60
17738709	1	PNV - 17094	20/01/2024 13:26	20/01/2024 17:03	Meio ambiente - Vento	155
17738708	1	PNV - 17094	20/01/2024 07:44	20/01/2024 16:40	Meio ambiente - Vento	167
17736921	4	PNV - 17094	20/01/2024 08:07	20/01/2024 13:54	Meio ambiente - Descarga Atmosférica	48
17736921	2	PNV - 17094	20/01/2024 08:07	20/01/2024 13:54	Meio ambiente - Descarga Atmosférica	4
17736921	1	PNV - 17094	20/01/2024 08:07	20/01/2024 13:54	Meio ambiente - Descarga Atmosférica	50
17749133	1	PNV - 17094	20/01/2024 10:49	23/01/2024 17:42	Meio ambiente - Vento	1
17737366	1	PNV - 17094	20/01/2024 10:22	20/01/2024 15:52	Meio ambiente - Descarga Atmosférica	2
17767567	1	PNV - 17094	20/01/2024 08:54	22/01/2024 14:23	Meio ambiente - Vento	21
17737857	1	PNV - 17094	20/01/2024 07:22	20/01/2024 17:58	Meio ambiente - Descarga Atmosférica	1
17737345	1	PNV - 17094	20/01/2024 07:05	20/01/2024 15:46	Meio ambiente - Vento	1
17737855	1	PNV - 17094	20/01/2024 06:49	20/01/2024 18:16	Não classificada	4
17745228	1	PNV - 17094	20/01/2024 20:24	22/01/2024 19:18	Meio ambiente - Descarga Atmosférica	6
17748054	1	PNV - 17094	20/01/2024 20:38	23/01/2024 15:10	Meio ambiente - Vento	30
17747450	1	PNV - 17094	20/01/2024 19:28	23/01/2024 13:00	Meio ambiente - Vento	10
17751251	1	PNV - 17094	20/01/2024 08:14	24/01/2024 10:28	Meio ambiente - Descarga Atmosférica	14
17822246	1	PNV - 17094	20/01/2024 21:40	21/01/2024 13:07	Meio ambiente - Vento	13
17744388	1	PNV - 17094	20/01/2024 22:37	22/01/2024 16:22	Meio ambiente - Vento	5
17748004	1	PNV - 17094	20/01/2024 20:00	23/01/2024 14:36	Meio ambiente - Descarga Atmosférica	5
17739993	1	PNV - 17094	20/01/2024 21:41	21/01/2024 14:00	Meio ambiente - Descarga Atmosférica	1
17749584	1	PNV - 17094	20/01/2024 20:16	23/01/2024 19:19	Meio ambiente - Descarga Atmosférica	16
17741946	1	PNV - 17094	20/01/2024 20:03	22/01/2024 02:45	Meio ambiente - Descarga Atmosférica	35
17742900	1	PNV - 17094	20/01/2024 20:00	22/01/2024 11:32	Meio ambiente - Descarga Atmosférica	9
17747232	1	PNV - 17094	21/01/2024 11:49	23/01/2024 12:07	Meio ambiente - Descarga Atmosférica	2
17753355	1	PNV - 17094	21/01/2024 19:23	24/01/2024 16:25	Meio ambiente - Árvore ou Vegetação	22
17752585	1	PNV - 17094	21/01/2024 13:21	24/01/2024 14:51	Meio ambiente - Descarga Atmosférica	1
17744181	1	PNV - 17094	21/01/2024 11:44	22/01/2024 15:52	Meio ambiente - Vento	1
17743010	1	PNV - 17094	21/01/2024 08:13	22/01/2024 12:02	Meio ambiente - Descarga Atmosférica	40
17744826	1	PNV - 17094	21/01/2024 09:10	22/01/2024 17:46	Meio ambiente - Descarga Atmosférica	1
17744825	1	PNV - 17094	21/01/2024 08:15	22/01/2024 17:59	Meio ambiente - Descarga Atmosférica	2
17744824	1	PNV - 17094	21/01/2024 07:14	22/01/2024 18:03	Meio ambiente - Descarga Atmosférica	3
17748596	1	PNV - 17094	21/01/2024 18:20	23/01/2024 16:07	Meio ambiente - Descarga Atmosférica	1
17744224	1	PNV - 17094	21/01/2024 20:51	22/01/2024 16:17	Não classificada	2
17746277	1	PNV - 17094	21/01/2024 19:11	23/01/2024 08:16	Meio ambiente - Descarga Atmosférica	4
17746706	1	PNV - 17094	21/01/2024 20:10	23/01/2024 10:25	Meio ambiente - Descarga Atmosférica	1
17743252	1	PNV - 17094	21/01/2024 18:33	22/01/2024 12:54	Meio ambiente - Descarga Atmosférica	1
17743525	1	PNV - 17094	21/01/2024 18:13	22/01/2024 14:03	Meio ambiente - Descarga Atmosférica	4
17743602	1	PNV - 17094	21/01/2024 17:32	22/01/2024 14:22	Meio ambiente - Descarga Atmosférica	4
17748026	1	PNV - 17094	21/01/2024 19:25	23/01/2024 14:45	Meio ambiente - Vento	2
17806760	1	PNV - 17094	21/01/2024 21:02	22/01/2024 21:11	Meio ambiente - Vento	9
17806759	3	PNV - 17094	21/01/2024 19:00	21/01/2024 20:38	Meio ambiente - Vento	199
17806759	2	PNV - 17094	21/01/2024 19:00	21/01/2024 20:38	Meio ambiente - Vento	59
17806759	1	PNV - 17094	21/01/2024 19:00	21/01/2024 20:38	Meio ambiente - Vento	1523
17743129	2	PNV - 17094	21/01/2024 18:22	22/01/2024 12:20	Meio ambiente - Descarga Atmosférica	34
17743129	1	PNV - 17094	21/01/2024 18:22	22/01/2024 12:20	Meio ambiente - Descarga Atmosférica	1
17741938	1	PNV - 17094	21/01/2024 17:52	22/01/2024 02:00	Meio ambiente - Descarga Atmosférica	217
17749142	1	PNV - 17094	21/01/2024 17:25	23/01/2024 17:41	Meio ambiente - Descarga Atmosférica	10
17742648	1	PNV - 17094	21/01/2024 17:23	22/01/2024 10:44	Meio ambiente - Descarga Atmosférica	3
17743893	1	PNV - 17094	21/01/2024 16:42	22/01/2024 15:12	Meio ambiente - Descarga Atmosférica	33
17742131	1	PNV - 17094	21/01/2024 16:32	22/01/2024 08:15	Meio ambiente - Descarga Atmosférica	11

17744399	1	PNV - 17094	21/01/2024 16:21	22/01/2024 16:28	Meio ambiente - Descarga Atmosférica	18
17749249	1	PNV - 17094	21/01/2024 16:02	23/01/2024 17:59	Meio ambiente - Descarga Atmosférica	6
17741205	1	PNV - 17094	21/01/2024 15:47	21/01/2024 19:05	Meio ambiente - Vento	37
17753558	1	PNV - 17094	21/01/2024 13:50	24/01/2024 17:02	Meio ambiente - Descarga Atmosférica	1
17740827	1	PNV - 17094	21/01/2024 08:58	21/01/2024 17:06	Meio ambiente - Vento	1
17740901	1	PNV - 17094	21/01/2024 07:58	21/01/2024 17:39	Meio ambiente - Vento	1
17744389	1	PNV - 17094	21/01/2024 06:42	22/01/2024 16:21	Meio ambiente - Descarga Atmosférica	3
17741288	1	PNV - 17094	21/01/2024 14:50	21/01/2024 19:14	Meio ambiente - Descarga Atmosférica	13
17746209	1	PNV - 17094	21/01/2024 07:53	23/01/2024 07:53	Meio ambiente - Descarga Atmosférica	4
17748021	1	PNV - 17094	21/01/2024 13:55	23/01/2024 14:39	Meio ambiente - Descarga Atmosférica	1
17745038	1	PNV - 17094	21/01/2024 13:25	22/01/2024 18:53	Meio ambiente - Descarga Atmosférica	3
17748518	1	PNV - 17094	21/01/2024 13:18	23/01/2024 15:53	Meio ambiente - Descarga Atmosférica	4
17740780	1	PNV - 17094	21/01/2024 12:56	21/01/2024 16:55	Meio ambiente - Descarga Atmosférica	41
17740734	1	PNV - 17094	21/01/2024 12:22	21/01/2024 16:38	Meio ambiente - Descarga Atmosférica	1
17740533	1	PNV - 17094	21/01/2024 10:47	21/01/2024 16:09	Meio ambiente - Descarga Atmosférica	3
17746575	1	PNV - 17094	21/01/2024 10:16	23/01/2024 09:40	Meio ambiente - Descarga Atmosférica	1
17748432	1	PNV - 17094	21/01/2024 10:11	23/01/2024 15:43	Meio ambiente - Descarga Atmosférica	1
17748431	1	PNV - 17094	21/01/2024 08:13	23/01/2024 15:32	Meio ambiente - Descarga Atmosférica	4
17740762	1	PNV - 17094	21/01/2024 08:11	21/01/2024 16:50	Meio ambiente - Descarga Atmosférica	52
17741157	1	PNV - 17094	21/01/2024 07:42	21/01/2024 18:42	Meio ambiente - Árvore ou Vegetação	13
17746520	1	PNV - 17094	21/01/2024 06:42	23/01/2024 09:32	Meio ambiente - Descarga Atmosférica	2
17747828	1	PNV - 17094	21/01/2024 06:20	23/01/2024 14:18	Meio ambiente - Árvore ou Vegetação	14
17744827	1	PNV - 17094	21/01/2024 09:43	22/01/2024 17:39	Meio ambiente - Descarga Atmosférica	1
17744394	1	PNV - 17094	21/01/2024 09:27	22/01/2024 16:35	Meio ambiente - Descarga Atmosférica	2
17822248	4	PNV - 17094	21/01/2024 06:35	23/01/2024 18:07	Meio ambiente - Vento	12
17822248	3	PNV - 17094	21/01/2024 06:35	21/01/2024 15:33	Meio ambiente - Vento	1
17822248	2	PNV - 17094	21/01/2024 06:35	21/01/2024 13:07	Meio ambiente - Vento	1
17822248	1	PNV - 17094	21/01/2024 06:35	21/01/2024 13:07	Meio ambiente - Vento	46
17822247	2	PNV - 17094	21/01/2024 05:40	21/01/2024 06:18	Meio ambiente - Vento	1
17822247	1	PNV - 17094	21/01/2024 05:40	21/01/2024 06:18	Meio ambiente - Vento	24
17743120	1	PNV - 17094	21/01/2024 08:16	22/01/2024 12:24	Meio ambiente - Descarga Atmosférica	3
17744390	1	PNV - 17094	21/01/2024 07:53	22/01/2024 16:35	Meio ambiente - Descarga Atmosférica	3
17742846	1	PNV - 17094	21/01/2024 07:38	22/01/2024 11:18	Meio ambiente - Descarga Atmosférica	54
17748516	1	PNV - 17094	21/01/2024 07:10	23/01/2024 15:57	Meio ambiente - Descarga Atmosférica	1
17740114	1	PNV - 17094	21/01/2024 06:42	21/01/2024 14:32	Não classificada	42
17748885	1	PNV - 17094	21/01/2024 05:50	23/01/2024 16:55	Meio ambiente - Vento	2
17753091	1	PNV - 17094	21/01/2024 00:15	24/01/2024 16:09	Meio ambiente - Descarga Atmosférica	10
17737565	1	PPS - 16315	19/01/2024 23:55	20/01/2024 13:18	Meio ambiente - Árvore ou Vegetação	13
17735337	1	PPS - 16315	19/01/2024 18:29	19/01/2024 22:32	Não classificada	13
17737566	1	PPS - 16315	20/01/2024 09:52	20/01/2024 13:18	Meio ambiente - Árvore ou Vegetação	378
17744107	1	PPS - 16315	22/01/2024 11:04	22/01/2024 15:51	Não classificada	1
17743363	1	PPS - 16315	22/01/2024 09:08	22/01/2024 13:19	Meio ambiente - Descarga Atmosférica	1
17742143	1	PPS - 16315	22/01/2024 07:21	22/01/2024 08:10	Meio ambiente - Árvore ou Vegetação	1
17733164	1	PPUD - 15242	19/01/2024 09:53	19/01/2024 11:44	Não classificada	1
17740064	2	PPUD - 15242	20/01/2024 18:26	21/01/2024 13:21	Meio ambiente - Árvore ou Vegetação	2
17740064	1	PPUD - 15242	20/01/2024 18:26	21/01/2024 12:48	Meio ambiente - Árvore ou Vegetação	1
17739697	1	PPUD - 15242	21/01/2024 10:14	21/01/2024 12:10	Meio ambiente - Árvore ou Vegetação	4
17740000	1	PPUD - 15242	21/01/2024 08:28	21/01/2024 14:03	Meio ambiente - Descarga Atmosférica	15
17744328	1	PPUD - 15242	22/01/2024 14:13	22/01/2024 16:06	Meio ambiente - Árvore ou Vegetação	1
17742343	1	PPUD - 15242	22/01/2024 07:10	22/01/2024 09:18	Meio ambiente - Vento	18
17768476	8	PRRU - 15241	19/01/2024 17:33	19/01/2024 17:36	Não classificada	15
17768476	7	PRRU - 15241	19/01/2024 17:33	19/01/2024 17:36	Não classificada	458
17768476	2	PRRU - 15241	19/01/2024 17:33	19/01/2024 17:36	Não classificada	5
17735243	3	PRRU - 15241	19/01/2024 14:46	19/01/2024 22:03	Meio ambiente - Descarga Atmosférica	450
17735243	1	PRRU - 15241	19/01/2024 14:46	19/01/2024 22:03	Meio ambiente - Descarga Atmosférica	5
17738036	1	PRRU - 15241	20/01/2024 11:46	20/01/2024 19:10	Não classificada	44
17741619	1	PRRU - 15241	21/01/2024 19:27	21/01/2024 21:43	Meio ambiente - Descarga Atmosférica	1
17799327	3	PRRU - 15241	21/01/2024 18:01	21/01/2024 19:22	Meio ambiente - Árvore ou Vegetação	48
17799327	2	PRRU - 15241	21/01/2024 18:01	21/01/2024 19:22	Meio ambiente - Árvore ou Vegetação	101

17799327	1	PRRU - 15241	21/01/2024 18:01	21/01/2024 19:22	Meio ambiente - Árvore ou Vegetação	1395
17799326	2	PRRU - 15241	21/01/2024 17:21	21/01/2024 19:49	Meio ambiente - Árvore ou Vegetação	1202
17799326	1	PRRU - 15241	21/01/2024 17:21	21/01/2024 17:48	Meio ambiente - Árvore ou Vegetação	2484
17741474	1	PRRU - 15241	21/01/2024 17:27	21/01/2024 20:36	Meio ambiente - Vento	195
17792157	1	PRRU - 15241	22/01/2024 08:58	27/01/2024 18:22	Não classificada	2
17757747	1	PRRU - 15241	22/01/2024 16:12	25/01/2024 17:41	Meio ambiente - Descarga Atmosférica	1
17749938	1	PRRU - 15241	22/01/2024 15:20	23/01/2024 21:12	Meio ambiente - Descarga Atmosférica	1
17745679	2	PRRU - 15241	22/01/2024 13:20	22/01/2024 19:10	Não classificada	440
17745679	1	PRRU - 15241	22/01/2024 13:20	22/01/2024 19:10	Não classificada	1
17757925	1	PRRU - 15241	22/01/2024 11:53	25/01/2024 18:32	Meio ambiente - Descarga Atmosférica	36
17742516	1	PRRU - 15241	22/01/2024 08:36	22/01/2024 10:07	Meio ambiente - Vento	273
17754765	1	PRRU - 15241	22/01/2024 07:10	22/01/2024 14:37	Meio ambiente - Vento	755
17754764	2	PRRU - 15241	22/01/2024 07:10	22/01/2024 07:23	Meio ambiente - Vento	2516
17754764	1	PRRU - 15241	22/01/2024 07:10	22/01/2024 07:23	Meio ambiente - Vento	10
17754763	1	PRRU - 15241	22/01/2024 03:48	24/01/2024 18:34	Meio ambiente - Vento	52
17742140	1	PRRU - 15241	22/01/2024 06:41	22/01/2024 08:16	Meio ambiente - Descarga Atmosférica	273
17748218	3	PRRU - 15241	22/01/2024 04:20	23/01/2024 12:30	Meio ambiente - Árvore ou Vegetação	3
17748218	2	PRRU - 15241	22/01/2024 04:20	23/01/2024 12:30	Meio ambiente - Árvore ou Vegetação	25
17748218	1	PRRU - 15241	22/01/2024 04:20	22/01/2024 11:02	Meio ambiente - Árvore ou Vegetação	25
17733855	1	PRSD - 16316	19/01/2024 11:59	19/01/2024 15:03	Meio ambiente - Árvore ou Vegetação	1
17732562	2	PRSD - 16316	19/01/2024 01:29	19/01/2024 08:45	Não classificada	91
17732562	1	PRSD - 16316	19/01/2024 01:29	19/01/2024 08:45	Não classificada	1
17740314	1	PRSD - 16316	21/01/2024 11:38	21/01/2024 15:19	Meio ambiente - Árvore ou Vegetação	1
17744801	1	PRSD - 16316	22/01/2024 16:10	22/01/2024 17:29	Meio ambiente - Árvore ou Vegetação	2
17742334	1	PRSD - 16316	22/01/2024 06:03	22/01/2024 09:26	Meio ambiente - Árvore ou Vegetação	2
17734480	1	PRSU - 15239	19/01/2024 15:27	19/01/2024 17:36	Meio ambiente - Descarga Atmosférica	1
17734398	1	PRSU - 15239	19/01/2024 15:59	19/01/2024 17:08	Meio ambiente - Vento	1
17733834	2	PRSU - 15239	19/01/2024 11:11	19/01/2024 15:19	Não classificada	57
17733834	1	PRSU - 15239	19/01/2024 11:11	19/01/2024 15:19	Não classificada	14
17732568	1	PRSU - 15239	19/01/2024 07:02	19/01/2024 08:43	Meio ambiente - Árvore ou Vegetação	3
17741055	2	PRSU - 15239	21/01/2024 14:55	21/01/2024 18:15	Não classificada	57
17741055	1	PRSU - 15239	21/01/2024 14:55	21/01/2024 18:15	Não classificada	14
17741300	1	PRSU - 15239	21/01/2024 17:24	21/01/2024 19:09	Meio ambiente - Descarga Atmosférica	13
17744322	1	PRSU - 15239	22/01/2024 14:00	22/01/2024 15:53	Meio ambiente - Árvore ou Vegetação	1
17742818	1	PRSU - 15239	22/01/2024 09:18	22/01/2024 11:11	Meio ambiente - Vento	35
17743475	1	PRSU - 15239	22/01/2024 09:02	22/01/2024 13:57	Não classificada	1
17797218	1	PRTD - 17074	19/01/2024 19:48	19/01/2024 23:00	Meio ambiente - Árvore ou Vegetação	358
17734644	1	PRTD - 17074	19/01/2024 16:56	19/01/2024 18:28	Meio ambiente - Vento	1
17734567	1	PRTD - 17074	19/01/2024 16:22	19/01/2024 17:53	Meio ambiente - Vento	19
17734662	2	PRTD - 17074	19/01/2024 15:40	19/01/2024 18:42	Meio ambiente - Descarga Atmosférica	9
17734662	1	PRTD - 17074	19/01/2024 15:40	19/01/2024 18:42	Meio ambiente - Descarga Atmosférica	3
17732684	2	PRTD - 17074	19/01/2024 07:48	19/01/2024 09:33	Não classificada	1
17732684	1	PRTD - 17074	19/01/2024 07:48	19/01/2024 09:33	Não classificada	3
17733741	1	PRTD - 17074	19/01/2024 06:12	19/01/2024 14:53	Não classificada	1
17740102	2	PRTD - 17074	20/01/2024 16:46	21/01/2024 12:22	Meio ambiente - Árvore ou Vegetação	3
17740102	1	PRTD - 17074	20/01/2024 16:46	20/01/2024 19:30	Meio ambiente - Árvore ou Vegetação	38
17737427	1	PRTD - 17074	20/01/2024 13:00	20/01/2024 16:04	Não classificada	1
17736925	1	PRTD - 17074	20/01/2024 08:58	20/01/2024 13:57	Meio ambiente - Vento	1
17736495	1	PRTD - 17074	20/01/2024 09:14	20/01/2024 11:40	Meio ambiente - Descarga Atmosférica	7
17737122	1	PRTD - 17074	20/01/2024 10:07	20/01/2024 14:45	Meio ambiente - Descarga Atmosférica	3
17736924	1	PRTD - 17074	20/01/2024 08:37	20/01/2024 13:54	Não classificada	1
17736783	1	PRTD - 17074	20/01/2024 06:55	20/01/2024 13:28	Não classificada	1
17741722	1	PRTD - 17074	21/01/2024 16:06	21/01/2024 18:30	Meio ambiente - Árvore ou Vegetação	26
17739486	1	PRTD - 17074	21/01/2024 06:28	21/01/2024 11:02	Meio ambiente - Descarga Atmosférica	16
17745296	1	PRTD - 17074	22/01/2024 18:25	22/01/2024 19:36	Meio ambiente - Descarga Atmosférica	6
17745487	1	PRTD - 17074	22/01/2024 17:01	22/01/2024 20:41	Meio ambiente - Descarga Atmosférica	1
17753578	4	PRTD - 17074	22/01/2024 16:28	23/01/2024 15:20	Meio ambiente - Vento	112
17753578	3	PRTD - 17074	22/01/2024 16:28	23/01/2024 12:08	Meio ambiente - Vento	5
17753578	2	PRTD - 17074	22/01/2024 16:28	23/01/2024 11:23	Meio ambiente - Vento	5

17753578	1	PRTD - 17074	22/01/2024 16:28	22/01/2024 19:50	Meio ambiente - Vento	3
17744007	1	PRTD - 17074	22/01/2024 14:38	22/01/2024 15:14	Meio ambiente - Descarga Atmosférica	1
17743381	1	PRTD - 17074	22/01/2024 11:34	22/01/2024 13:22	Não classificada	2
17742552	2	PRTD - 17074	22/01/2024 07:13	22/01/2024 10:11	Não classificada	2
17742552	1	PRTD - 17074	22/01/2024 07:13	22/01/2024 10:11	Não classificada	24
17742868	1	PRTD - 17074	22/01/2024 09:18	22/01/2024 11:26	Meio ambiente - Descarga Atmosférica	2
17743644	1	PRTD - 17074	22/01/2024 09:11	22/01/2024 14:27	Meio ambiente - Descarga Atmosférica	5
17745139	1	PRTD - 17074	22/01/2024 08:11	22/01/2024 18:59	Meio ambiente - Descarga Atmosférica	1
17745318	5	PRTD - 17074	22/01/2024 07:22	22/01/2024 10:01	Meio ambiente - Árvore ou Vegetação	58
17745318	4	PRTD - 17074	22/01/2024 07:22	22/01/2024 10:01	Meio ambiente - Árvore ou Vegetação	38
17745318	3	PRTD - 17074	22/01/2024 07:22	22/01/2024 09:26	Meio ambiente - Árvore ou Vegetação	6
17745318	2	PRTD - 17074	22/01/2024 07:22	22/01/2024 09:26	Meio ambiente - Árvore ou Vegetação	16
17745318	1	PRTD - 17074	22/01/2024 07:22	22/01/2024 08:26	Meio ambiente - Árvore ou Vegetação	120
17735051	1	PRTU - 17057	19/01/2024 18:31	19/01/2024 20:39	Meio ambiente - Vento	1
17734730	1	PRTU - 17057	19/01/2024 17:34	19/01/2024 18:43	Meio ambiente - Descarga Atmosférica	7
17734948	1	PRTU - 17057	19/01/2024 17:29	19/01/2024 20:04	Meio ambiente - Descarga Atmosférica	37
17735046	1	PRTU - 17057	19/01/2024 17:29	19/01/2024 20:40	Meio ambiente - Descarga Atmosférica	11
17735187	1	PRTU - 17057	19/01/2024 17:23	19/01/2024 21:37	Meio ambiente - Descarga Atmosférica	12
17736537	5	PRTU - 17057	19/01/2024 21:57	19/01/2024 22:13	Meio ambiente - Descarga Atmosférica	10
17736537	4	PRTU - 17057	19/01/2024 21:57	19/01/2024 22:13	Meio ambiente - Descarga Atmosférica	30
17736537	3	PRTU - 17057	19/01/2024 21:57	19/01/2024 22:13	Meio ambiente - Descarga Atmosférica	1
17736536	8	PRTU - 17057	19/01/2024 17:18	20/01/2024 12:21	Meio ambiente - Descarga Atmosférica	4
17736536	7	PRTU - 17057	19/01/2024 17:18	20/01/2024 12:21	Meio ambiente - Descarga Atmosférica	2
17736536	6	PRTU - 17057	19/01/2024 17:18	19/01/2024 21:57	Meio ambiente - Descarga Atmosférica	3
17736536	5	PRTU - 17057	19/01/2024 17:18	19/01/2024 21:57	Meio ambiente - Descarga Atmosférica	2
17736536	4	PRTU - 17057	19/01/2024 17:18	19/01/2024 20:36	Meio ambiente - Descarga Atmosférica	10
17736536	3	PRTU - 17057	19/01/2024 17:18	19/01/2024 20:36	Meio ambiente - Descarga Atmosférica	5
17736536	2	PRTU - 17057	19/01/2024 17:18	19/01/2024 20:36	Meio ambiente - Descarga Atmosférica	1
17736536	1	PRTU - 17057	19/01/2024 17:18	19/01/2024 19:01	Meio ambiente - Descarga Atmosférica	25
17733613	1	PRTU - 17057	19/01/2024 12:36	19/01/2024 14:14	Meio ambiente - Árvore ou Vegetação	1
17733181	1	PRTU - 17057	19/01/2024 07:42	19/01/2024 11:54	Não classificada	2
17732753	1	PRTU - 17057	19/01/2024 07:02	19/01/2024 09:50	Meio ambiente - Árvore ou Vegetação	1
17737359	1	PRTU - 17057	20/01/2024 09:39	20/01/2024 15:44	Meio ambiente - Descarga Atmosférica	2
17739594	1	PRTU - 17057	20/01/2024 18:51	21/01/2024 10:11	Meio ambiente - Vento	5
17738861	1	PRTU - 17057	20/01/2024 21:32	21/01/2024 02:40	Meio ambiente - Descarga Atmosférica	1
17741841	1	PRTU - 17057	21/01/2024 18:58	21/01/2024 23:43	Meio ambiente - Descarga Atmosférica	1
17741641	1	PRTU - 17057	21/01/2024 20:17	21/01/2024 22:04	Meio ambiente - Árvore ou Vegetação	36
17741729	3	PRTU - 17057	21/01/2024 14:58	21/01/2024 22:15	Meio ambiente - Árvore ou Vegetação	1
17741729	2	PRTU - 17057	21/01/2024 14:58	21/01/2024 22:02	Meio ambiente - Árvore ou Vegetação	1
17741729	1	PRTU - 17057	21/01/2024 14:58	21/01/2024 21:50	Meio ambiente - Árvore ou Vegetação	2
17741775	1	PRTU - 17057	21/01/2024 17:35	21/01/2024 23:11	Meio ambiente - Descarga Atmosférica	1
17740823	1	PRTU - 17057	21/01/2024 08:33	21/01/2024 17:08	Meio ambiente - Descarga Atmosférica	1
17746253	1	PRTU - 17057	22/01/2024 19:39	23/01/2024 08:08	Meio ambiente - Descarga Atmosférica	25
17745556	1	PRTU - 17057	22/01/2024 18:23	22/01/2024 21:11	Meio ambiente - Descarga Atmosférica	1
17745392	1	PRTU - 17057	22/01/2024 18:03	22/01/2024 20:15	Meio ambiente - Descarga Atmosférica	1
17748070	1	PRTU - 17057	22/01/2024 16:55	23/01/2024 14:36	Meio ambiente - Árvore ou Vegetação	5
17746735	1	PRTU - 17057	22/01/2024 16:29	23/01/2024 10:10	Meio ambiente - Vento	1
17753579	4	PRTU - 17057	22/01/2024 20:24	22/01/2024 20:33	Meio ambiente - Vento	13
17753579	3	PRTU - 17057	22/01/2024 20:24	22/01/2024 20:33	Meio ambiente - Vento	632
17753579	2	PRTU - 17057	22/01/2024 20:24	22/01/2024 20:33	Meio ambiente - Vento	12
17753579	1	PRTU - 17057	22/01/2024 20:24	22/01/2024 20:33	Meio ambiente - Vento	40
17746065	2	PRTU - 17057	22/01/2024 23:37	22/01/2024 23:57	Meio ambiente - Árvore ou Vegetação	126
17746064	1	PRTU - 17057	22/01/2024 19:24	22/01/2024 19:39	Meio ambiente - Árvore ou Vegetação	126
17746063	4	PRTU - 17057	22/01/2024 16:24	23/01/2024 02:20	Meio ambiente - Árvore ou Vegetação	48
17746063	3	PRTU - 17057	22/01/2024 16:24	23/01/2024 01:52	Meio ambiente - Árvore ou Vegetação	17
17746063	2	PRTU - 17057	22/01/2024 16:24	22/01/2024 23:37	Meio ambiente - Árvore ou Vegetação	17
17746063	1	PRTU - 17057	22/01/2024 16:24	22/01/2024 18:06	Meio ambiente - Árvore ou Vegetação	126
17745100	1	PRTU - 17057	22/01/2024 14:33	22/01/2024 18:33	Não classificada	18
17744766	1	PRTU - 17057	22/01/2024 14:13	22/01/2024 17:22	Meio ambiente - Descarga Atmosférica	1

17742932	1	PRTU - 17057	22/01/2024 09:35	22/01/2024 11:35	Meio ambiente - Descarga Atmosférica	1
17742551	1	PRTU - 17057	22/01/2024 06:52	22/01/2024 10:11	Meio ambiente - Descarga Atmosférica	3
17742607	1	PRTU - 17057	22/01/2024 06:12	22/01/2024 10:29	Meio ambiente - Descarga Atmosférica	11
17736954	1	PSAD - 15237	19/01/2024 19:43	20/01/2024 14:15	Meio ambiente - Árvore ou Vegetação	3
17735367	1	PSAD - 15237	19/01/2024 16:52	19/01/2024 22:41	Meio ambiente - Vento	50
17734380	1	PSAD - 15237	19/01/2024 14:21	19/01/2024 15:41	Meio ambiente - Árvore ou Vegetação	38
17734379	1	PSAD - 15237	19/01/2024 11:37	19/01/2024 15:41	Meio ambiente - Árvore ou Vegetação	12
17732889	1	PSAD - 15237	19/01/2024 07:25	19/01/2024 10:33	Meio ambiente - Árvore ou Vegetação	4
17741375	1	PSAD - 15237	21/01/2024 17:24	21/01/2024 19:47	Não classificada	2
17739453	1	PSAD - 15237	21/01/2024 09:32	21/01/2024 10:50	Meio ambiente - Descarga Atmosférica	1
17748256	2	PSAD - 15237	22/01/2024 18:55	23/01/2024 10:34	Meio ambiente - Vento	6
17748256	1	PSAD - 15237	22/01/2024 18:55	23/01/2024 10:17	Meio ambiente - Vento	39
17745128	1	PSAD - 15237	22/01/2024 17:22	22/01/2024 18:40	Meio ambiente - Vento	9
17744335	2	PSAD - 15237	22/01/2024 14:35	22/01/2024 16:15	Meio ambiente - Descarga Atmosférica	10
17744156	1	PSAD - 15237	22/01/2024 13:44	22/01/2024 15:38	Meio ambiente - Descarga Atmosférica	15
17744451	1	PSAD - 15237	22/01/2024 12:33	22/01/2024 16:41	Meio ambiente - Descarga Atmosférica	2
17737010	2	PSAU - 16323	19/01/2024 21:24	20/01/2024 14:18	Meio ambiente - Vento	3
17737010	1	PSAU - 16323	19/01/2024 21:24	20/01/2024 14:18	Meio ambiente - Vento	1
17737546	1	PSAU - 16323	19/01/2024 21:00	20/01/2024 16:44	Meio ambiente - Árvore ou Vegetação	1
17736505	1	PSAU - 16323	19/01/2024 18:32	20/01/2024 11:46	Meio ambiente - Vento	45
17735018	3	PSAU - 16323	19/01/2024 17:57	19/01/2024 20:29	Não classificada	1
17735018	2	PSAU - 16323	19/01/2024 17:57	19/01/2024 20:29	Não classificada	63
17735018	1	PSAU - 16323	19/01/2024 17:57	19/01/2024 20:29	Não classificada	23
17737608	1	PSAU - 16323	19/01/2024 21:59	20/01/2024 16:59	Meio ambiente - Descarga Atmosférica	39
17737607	1	PSAU - 16323	19/01/2024 21:01	19/01/2024 21:36	Meio ambiente - Descarga Atmosférica	166
17737606	3	PSAU - 16323	19/01/2024 19:33	19/01/2024 19:53	Meio ambiente - Descarga Atmosférica	14
17737606	2	PSAU - 16323	19/01/2024 19:33	19/01/2024 19:53	Meio ambiente - Descarga Atmosférica	4
17737606	1	PSAU - 16323	19/01/2024 19:33	19/01/2024 19:53	Meio ambiente - Descarga Atmosférica	315
17737604	4	PSAU - 16323	19/01/2024 16:47	19/01/2024 17:51	Meio ambiente - Descarga Atmosférica	366
17737604	3	PSAU - 16323	19/01/2024 16:47	19/01/2024 17:51	Meio ambiente - Descarga Atmosférica	6
17737604	2	PSAU - 16323	19/01/2024 16:47	19/01/2024 17:51	Meio ambiente - Descarga Atmosférica	4
17737604	1	PSAU - 16323	19/01/2024 16:47	19/01/2024 17:51	Meio ambiente - Descarga Atmosférica	528
17735160	1	PSAU - 16323	19/01/2024 17:32	19/01/2024 21:26	Meio ambiente - Vento	1
17778572	10	PSAU - 16323	19/01/2024 16:39	19/01/2024 21:06	Meio ambiente - Vento	131
17778572	9	PSAU - 16323	19/01/2024 16:39	19/01/2024 21:06	Meio ambiente - Vento	2
17778572	8	PSAU - 16323	19/01/2024 16:39	19/01/2024 21:06	Meio ambiente - Vento	52
17778572	7	PSAU - 16323	19/01/2024 16:39	19/01/2024 20:41	Meio ambiente - Vento	145
17778572	6	PSAU - 16323	19/01/2024 16:39	19/01/2024 19:45	Meio ambiente - Vento	2
17778572	5	PSAU - 16323	19/01/2024 16:39	19/01/2024 19:45	Meio ambiente - Vento	352
17778572	4	PSAU - 16323	19/01/2024 16:39	19/01/2024 19:45	Meio ambiente - Vento	2
17778572	3	PSAU - 16323	19/01/2024 16:39	19/01/2024 18:26	Meio ambiente - Vento	23
17778572	2	PSAU - 16323	19/01/2024 16:39	19/01/2024 18:26	Meio ambiente - Vento	1762
17778571	4	PSAU - 16323	19/01/2024 14:27	19/01/2024 16:18	Meio ambiente - Vento	156
17778571	3	PSAU - 16323	19/01/2024 14:27	19/01/2024 16:18	Meio ambiente - Vento	2
17778571	2	PSAU - 16323	19/01/2024 14:27	19/01/2024 16:18	Meio ambiente - Vento	2311
17778571	1	PSAU - 16323	19/01/2024 14:27	19/01/2024 16:18	Meio ambiente - Vento	2
17734173	1	PSAU - 16323	19/01/2024 11:29	19/01/2024 16:18	Meio ambiente - Vento	22
17734937	1	PSAU - 16323	19/01/2024 11:27	19/01/2024 20:00	Meio ambiente - Vento	9
17733650	1	PSAU - 16323	19/01/2024 09:56	19/01/2024 14:23	Meio ambiente - Árvore ou Vegetação	3
17733987	1	PSAU - 16323	19/01/2024 07:00	19/01/2024 15:48	Meio ambiente - Vento	2
17737197	2	PSAU - 16323	19/01/2024 10:46	20/01/2024 15:16	Meio ambiente - Vento	4
17737197	1	PSAU - 16323	19/01/2024 10:46	20/01/2024 15:16	Meio ambiente - Vento	7
17734814	1	PSAU - 16323	19/01/2024 08:18	19/01/2024 19:20	Meio ambiente - Vento	7
17737103	1	PSAU - 16323	19/01/2024 06:23	20/01/2024 14:54	Meio ambiente - Descarga Atmosférica	4
17738394	3	PSAU - 16323	20/01/2024 18:30	20/01/2024 21:40	Meio ambiente - Descarga Atmosférica	1
17738394	2	PSAU - 16323	20/01/2024 18:30	20/01/2024 21:40	Meio ambiente - Descarga Atmosférica	63
17738394	1	PSAU - 16323	20/01/2024 18:30	20/01/2024 21:40	Meio ambiente - Descarga Atmosférica	23
17737371	1	PSAU - 16323	20/01/2024 11:25	20/01/2024 15:51	Meio ambiente - Vento	59
17737077	2	PSAU - 16323	20/01/2024 09:27	20/01/2024 14:33	Meio ambiente - Vento	18

17737077	1	PSAU - 16323	20/01/2024 09:27	20/01/2024 14:33	Meio ambiente - Vento	1
17736654	1	PSAU - 16323	20/01/2024 07:26	20/01/2024 12:44	Meio ambiente - Vento	1
17737472	2	PSAU - 16323	20/01/2024 08:58	20/01/2024 16:07	Meio ambiente - Vento	73
17737472	1	PSAU - 16323	20/01/2024 08:58	20/01/2024 16:07	Meio ambiente - Vento	19
17737253	1	PSAU - 16323	20/01/2024 07:12	20/01/2024 15:22	Meio ambiente - Árvore ou Vegetação	1
17798521	2	PSAU - 16323	20/01/2024 14:31	20/01/2024 14:38	Meio ambiente - Descarga Atmosférica	17
17798521	1	PSAU - 16323	20/01/2024 14:31	20/01/2024 14:38	Meio ambiente - Descarga Atmosférica	298
17798520	2	PSAU - 16323	20/01/2024 00:48	20/01/2024 12:20	Meio ambiente - Descarga Atmosférica	71
17798520	1	PSAU - 16323	20/01/2024 00:48	20/01/2024 08:38	Meio ambiente - Descarga Atmosférica	2
17798519	2	PSAU - 16323	20/01/2024 00:20	20/01/2024 01:06	Meio ambiente - Descarga Atmosférica	17
17798519	1	PSAU - 16323	20/01/2024 00:20	20/01/2024 01:06	Meio ambiente - Descarga Atmosférica	298
17741439	1	PSAU - 16323	21/01/2024 19:07	21/01/2024 20:22	Meio ambiente - Vento	7
17741584	1	PSAU - 16323	21/01/2024 18:51	21/01/2024 21:39	Meio ambiente - Vento	4
17740200	1	PSAU - 16323	21/01/2024 11:05	21/01/2024 14:44	Meio ambiente - Vento	30
17740325	1	PSAU - 16323	21/01/2024 13:59	21/01/2024 15:10	Meio ambiente - Árvore ou Vegetação	4
17740536	1	PSAU - 16323	21/01/2024 11:07	21/01/2024 16:09	Meio ambiente - Vento	5
17741496	1	PSAU - 16323	21/01/2024 09:02	21/01/2024 20:54	Meio ambiente - Vento	1
17739876	1	PSAU - 16323	21/01/2024 00:48	21/01/2024 13:28	Meio ambiente - Árvore ou Vegetação	2
17749798	1	PSAU - 16323	22/01/2024 10:33	23/01/2024 16:58	Meio ambiente - Vento	6
17747462	1	PSAU - 16323	22/01/2024 18:02	23/01/2024 12:55	Meio ambiente - Vento	17
17746026	1	PSAU - 16323	22/01/2024 22:40	22/01/2024 23:42	Meio ambiente - Descarga Atmosférica	1
17745869	3	PSAU - 16323	22/01/2024 08:12	22/01/2024 22:38	Não classificada	1
17745869	2	PSAU - 16323	22/01/2024 08:12	22/01/2024 22:38	Não classificada	63
17745869	1	PSAU - 16323	22/01/2024 08:12	22/01/2024 22:38	Não classificada	23
17746288	1	PSAU - 16323	22/01/2024 18:18	23/01/2024 08:22	Meio ambiente - Descarga Atmosférica	3
17745295	1	PSAU - 16323	22/01/2024 18:02	22/01/2024 19:34	Meio ambiente - Descarga Atmosférica	43
17745287	1	PSAU - 16323	22/01/2024 17:20	22/01/2024 19:35	Meio ambiente - Vento	13
17745125	1	PSAU - 16323	22/01/2024 17:17	22/01/2024 18:49	Meio ambiente - Vento	12
17744873	1	PSAU - 16323	22/01/2024 10:46	22/01/2024 17:49	Meio ambiente - Vento	2
17743039	1	PSAU - 16323	22/01/2024 07:41	22/01/2024 11:55	Meio ambiente - Vento	2
17743402	1	PSAU - 16323	22/01/2024 07:10	22/01/2024 13:43	Meio ambiente - Vento	14
17742610	1	PSAU - 16323	22/01/2024 07:00	22/01/2024 10:27	Meio ambiente - Vento	1
17736245	2	PSOU - 15231	19/01/2024 20:39	20/01/2024 10:58	Meio ambiente - Árvore ou Vegetação	26
17736245	1	PSOU - 15231	19/01/2024 20:39	19/01/2024 21:15	Meio ambiente - Árvore ou Vegetação	4
17736244	1	PSOU - 15231	19/01/2024 16:42	19/01/2024 20:06	Meio ambiente - Árvore ou Vegetação	26
17734337	1	PSOU - 15231	19/01/2024 15:21	19/01/2024 16:51	Meio ambiente - Árvore ou Vegetação	1
17735277	1	PSOU - 15231	19/01/2024 14:03	19/01/2024 22:08	Não classificada	1
17733656	1	PSOU - 15231	19/01/2024 06:27	19/01/2024 11:45	Meio ambiente - Árvore ou Vegetação	3
17733757	1	PSOU - 15231	19/01/2024 08:25	19/01/2024 14:52	Não classificada	2
17738259	1	PSOU - 15231	20/01/2024 18:03	20/01/2024 20:43	Meio ambiente - Árvore ou Vegetação	263
17737821	1	PSOU - 15231	20/01/2024 15:48	20/01/2024 17:37	Não classificada	1
17736234	1	PSOU - 15231	20/01/2024 07:49	20/01/2024 10:27	Meio ambiente - Vento	1
17735821	1	PSOU - 15231	20/01/2024 06:50	20/01/2024 08:11	Não classificada	1
17738515	1	PSOU - 15231	20/01/2024 21:22	20/01/2024 22:16	Meio ambiente - Árvore ou Vegetação	1
17738358	1	PSOU - 15231	20/01/2024 20:55	20/01/2024 21:26	Meio ambiente - Vento	68
17740921	1	PSOU - 15231	21/01/2024 15:56	21/01/2024 17:32	Não classificada	591
17741195	1	PSOU - 15231	21/01/2024 14:47	21/01/2024 19:00	Não classificada	5
17740264	1	PSOU - 15231	21/01/2024 12:32	21/01/2024 15:06	Meio ambiente - Árvore ou Vegetação	6
17740005	1	PSOU - 15231	21/01/2024 09:37	21/01/2024 13:53	Meio ambiente - Árvore ou Vegetação	2
17739540	1	PSOU - 15231	21/01/2024 08:50	21/01/2024 11:13	Meio ambiente - Árvore ou Vegetação	1
17739063	1	PSOU - 15231	21/01/2024 08:03	21/01/2024 08:48	Meio ambiente - Árvore ou Vegetação	36
17742756	1	PSOU - 15231	22/01/2024 10:00	22/01/2024 10:52	Meio ambiente - Árvore ou Vegetação	1
17743539	1	PSOU - 15231	22/01/2024 09:34	22/01/2024 14:04	Meio ambiente - Árvore ou Vegetação	1
17742480	1	PSOU - 15231	22/01/2024 09:29	22/01/2024 09:49	Meio ambiente - Árvore ou Vegetação	2
17734707	1	PSP - 15233	19/01/2024 12:40	19/01/2024 18:45	Meio ambiente - Árvore ou Vegetação	8
17738445	1	PSP - 15233	20/01/2024 18:34	20/01/2024 21:57	Meio ambiente - Descarga Atmosférica	7
17738140	1	PSP - 15233	20/01/2024 18:12	20/01/2024 19:37	Meio ambiente - Árvore ou Vegetação	1
17737800	2	PSP - 15233	20/01/2024 12:56	20/01/2024 17:45	Meio ambiente - Árvore ou Vegetação	24
17737800	1	PSP - 15233	20/01/2024 12:56	20/01/2024 17:45	Meio ambiente - Árvore ou Vegetação	2

17737724	1	PSP - 15233	20/01/2024 12:17	20/01/2024 17:23	Meio ambiente - Vento	7
17736740	1	PSP - 15233	20/01/2024 11:39	20/01/2024 12:55	Não classificada	3
17736305	1	PSP - 15233	20/01/2024 06:35	20/01/2024 10:55	Meio ambiente - Vento	3
17739002	1	PSP - 15233	20/01/2024 20:06	21/01/2024 08:03	Meio ambiente - Vento	4
17741374	1	PSP - 15233	21/01/2024 17:20	21/01/2024 19:52	Não classificada	32
17740133	1	PSP - 15233	21/01/2024 10:55	21/01/2024 14:39	Meio ambiente - Descarga Atmosférica	1
17740406	1	PSP - 15233	21/01/2024 10:54	21/01/2024 15:38	Meio ambiente - Árvore ou Vegetação	32
17739889	1	PSP - 15233	21/01/2024 07:33	21/01/2024 13:04	Meio ambiente - Árvore ou Vegetação	44
17739888	1	PSP - 15233	21/01/2024 07:33	21/01/2024 13:04	Meio ambiente - Árvore ou Vegetação	24
17739612	1	PSP - 15233	21/01/2024 09:55	21/01/2024 11:38	Meio ambiente - Descarga Atmosférica	2
17740448	1	PSP - 15233	21/01/2024 09:06	21/01/2024 15:52	Meio ambiente - Vento	6
17740650	1	PSP - 15233	21/01/2024 08:28	21/01/2024 16:32	Meio ambiente - Árvore ou Vegetação	5
17745388	1	PSP - 15233	22/01/2024 17:17	22/01/2024 20:16	Meio ambiente - Árvore ou Vegetação	16
17745119	1	PSP - 15233	22/01/2024 16:44	22/01/2024 18:47	Não classificada	1
17745278	1	PSP - 15233	22/01/2024 15:42	22/01/2024 19:31	Meio ambiente - Descarga Atmosférica	32
17743972	1	PSP - 15233	22/01/2024 13:04	22/01/2024 15:03	Meio ambiente - Vento	2
17743957	1	PSP - 15233	22/01/2024 12:08	22/01/2024 15:12	Meio ambiente - Árvore ou Vegetação	1
17743679	1	PSP - 15233	22/01/2024 11:06	22/01/2024 14:30	Meio ambiente - Árvore ou Vegetação	32
17743543	1	PSP - 15233	22/01/2024 10:08	22/01/2024 14:04	Não classificada	1
17742625	1	PSP - 15233	22/01/2024 09:16	22/01/2024 10:26	Meio ambiente - Vento	57
17743471	1	PSP - 15233	22/01/2024 08:30	22/01/2024 13:42	Meio ambiente - Vento	9
17743086	1	PSP - 15233	22/01/2024 06:49	22/01/2024 12:05	Meio ambiente - Árvore ou Vegetação	4
17736998	1	PTC - 15235	19/01/2024 12:15	20/01/2024 13:30	Meio ambiente - Árvore ou Vegetação	40
17734719	1	PTC - 15235	19/01/2024 16:00	19/01/2024 18:45	Meio ambiente - Descarga Atmosférica	6
17734384	1	PTC - 15235	19/01/2024 14:20	19/01/2024 17:10	Não classificada	1
17733673	1	PTC - 15235	19/01/2024 13:07	19/01/2024 14:21	Não classificada	20
17734114	1	PTC - 15235	19/01/2024 12:42	19/01/2024 15:59	Meio ambiente - Árvore ou Vegetação	41
17733852	1	PTC - 15235	19/01/2024 11:52	19/01/2024 15:13	Meio ambiente - Descarga Atmosférica	3
17735203	1	PTC - 15235	19/01/2024 08:29	19/01/2024 18:23	Não classificada	66
17734813	1	PTC - 15235	19/01/2024 08:00	19/01/2024 19:22	Não classificada	1
17738395	1	PTC - 15235	20/01/2024 18:38	20/01/2024 21:38	Meio ambiente - Descarga Atmosférica	13
17738721	1	PTC - 15235	20/01/2024 17:19	21/01/2024 00:17	Meio ambiente - Descarga Atmosférica	1
17737690	1	PTC - 15235	20/01/2024 15:29	20/01/2024 17:25	Meio ambiente - Árvore ou Vegetação	1
17736885	1	PTC - 15235	20/01/2024 09:44	20/01/2024 13:49	Não classificada	1
17736413	1	PTC - 15235	20/01/2024 06:27	20/01/2024 11:09	Não classificada	1
17736602	1	PTC - 15235	20/01/2024 02:16	20/01/2024 12:08	Não classificada	1
17737823	1	PTC - 15235	20/01/2024 15:54	20/01/2024 17:43	Não classificada	3
17741061	1	PTC - 15235	21/01/2024 15:13	21/01/2024 17:52	Não classificada	6
17740471	1	PTC - 15235	21/01/2024 13:37	21/01/2024 15:46	Não classificada	13
17739451	1	PTC - 15235	21/01/2024 09:15	21/01/2024 10:45	Não classificada	7
17740192	1	PTC - 15235	21/01/2024 09:37	21/01/2024 14:54	Meio ambiente - Descarga Atmosférica	11
17769342	1	PTC - 15235	21/01/2024 13:01	21/01/2024 13:07	Não classificada	670
17769340	5	PTC - 15235	21/01/2024 09:30	21/01/2024 12:10	Não classificada	901
17769340	4	PTC - 15235	21/01/2024 09:30	21/01/2024 12:08	Não classificada	1760
17769340	3	PTC - 15235	21/01/2024 09:30	21/01/2024 12:01	Não classificada	729
17769340	2	PTC - 15235	21/01/2024 09:30	21/01/2024 11:23	Não classificada	670
17769340	1	PTC - 15235	21/01/2024 09:30	21/01/2024 09:41	Não classificada	42
17739279	1	PTC - 15235	21/01/2024 08:08	21/01/2024 09:32	Não classificada	7
17745116	1	PTC - 15235	22/01/2024 16:38	22/01/2024 18:49	Meio ambiente - Descarga Atmosférica	26
17745348	1	PTC - 15235	22/01/2024 16:27	22/01/2024 19:47	Não classificada	1
17743810	1	PTC - 15235	22/01/2024 11:18	22/01/2024 14:47	Meio ambiente - Árvore ou Vegetação	1
17742081	1	PTC - 15235	22/01/2024 06:29	22/01/2024 07:52	Meio ambiente - Descarga Atmosférica	6
17735128	1	PTE - 17056	19/01/2024 19:05	19/01/2024 21:19	Meio ambiente - Árvore ou Vegetação	1
17738885	1	PTE - 17056	19/01/2024 17:18	20/01/2024 16:03	Meio ambiente - Árvore ou Vegetação	2
17735489	1	PTE - 17056	19/01/2024 13:50	20/01/2024 00:25	Meio ambiente - Árvore ou Vegetação	1
17734279	1	PTE - 17056	19/01/2024 13:38	19/01/2024 16:37	Meio ambiente - Árvore ou Vegetação	1
17745033	1	PTE - 17056	20/01/2024 18:49	22/01/2024 18:35	Meio ambiente - Descarga Atmosférica	2
17767113	5	PTE - 17056	20/01/2024 22:20	28/01/2024 13:30	Não classificada	1
17767113	3	PTE - 17056	20/01/2024 22:20	21/01/2024 02:54	Não classificada	55

17767113	2	PTE - 17056	20/01/2024 22:20	21/01/2024 02:54	Não classificada	1
17767113	1	PTE - 17056	20/01/2024 22:20	21/01/2024 02:54	Não classificada	516
17739906	8	PTE - 17056	20/01/2024 16:40	21/01/2024 13:45	Meio ambiente - Vento	16
17739906	7	PTE - 17056	20/01/2024 16:40	21/01/2024 13:45	Meio ambiente - Vento	7
17739906	6	PTE - 17056	20/01/2024 16:40	20/01/2024 22:31	Meio ambiente - Vento	104
17739906	5	PTE - 17056	20/01/2024 16:40	20/01/2024 22:31	Meio ambiente - Vento	3
17739906	4	PTE - 17056	20/01/2024 16:40	20/01/2024 19:42	Meio ambiente - Vento	25
17739906	3	PTE - 17056	20/01/2024 16:40	20/01/2024 18:17	Meio ambiente - Vento	1196
17739906	2	PTE - 17056	20/01/2024 16:40	20/01/2024 18:17	Meio ambiente - Vento	1
17739906	1	PTE - 17056	20/01/2024 16:40	20/01/2024 18:17	Meio ambiente - Vento	1
17737895	1	PTE - 17056	20/01/2024 16:11	20/01/2024 17:54	Meio ambiente - Árvore ou Vegetação	1
17736310	1	PTE - 17056	20/01/2024 07:07	20/01/2024 10:54	Meio ambiente - Árvore ou Vegetação	1
17767113	4	PTE - 17056	20/01/2024 22:20	21/01/2024 02:54	Não classificada	1
17774975	23	PTE - 17056	20/01/2024 23:28	21/01/2024 00:12	Meio ambiente - Descarga Atmosférica	19
17774975	20	PTE - 17056	20/01/2024 23:28	21/01/2024 00:12	Meio ambiente - Descarga Atmosférica	6474
17774975	19	PTE - 17056	20/01/2024 23:28	21/01/2024 00:12	Meio ambiente - Descarga Atmosférica	1432
17774975	17	PTE - 17056	20/01/2024 23:28	21/01/2024 00:12	Meio ambiente - Descarga Atmosférica	1
17774975	14	PTE - 17056	20/01/2024 23:28	21/01/2024 00:12	Meio ambiente - Descarga Atmosférica	514
17774975	13	PTE - 17056	20/01/2024 23:28	21/01/2024 00:12	Meio ambiente - Descarga Atmosférica	18
17774975	12	PTE - 17056	20/01/2024 23:28	21/01/2024 00:12	Meio ambiente - Descarga Atmosférica	3002
17774975	9	PTE - 17056	20/01/2024 23:28	21/01/2024 00:12	Meio ambiente - Descarga Atmosférica	1296
17774975	8	PTE - 17056	20/01/2024 23:28	21/01/2024 00:12	Meio ambiente - Descarga Atmosférica	1
17774975	6	PTE - 17056	20/01/2024 23:28	21/01/2024 00:12	Meio ambiente - Descarga Atmosférica	15
17774975	5	PTE - 17056	20/01/2024 23:28	21/01/2024 00:12	Meio ambiente - Descarga Atmosférica	2
17774975	4	PTE - 17056	20/01/2024 23:28	21/01/2024 00:12	Meio ambiente - Descarga Atmosférica	1
17774975	1	PTE - 17056	20/01/2024 23:28	21/01/2024 00:12	Meio ambiente - Descarga Atmosférica	3054
17744034	2	PTE - 17056	20/01/2024 20:08	22/01/2024 13:30	Meio ambiente - Árvore ou Vegetação	118
17744034	1	PTE - 17056	20/01/2024 20:08	22/01/2024 13:30	Meio ambiente - Árvore ou Vegetação	1
17746309	1	PTE - 17056	20/01/2024 21:15	23/01/2024 08:29	Meio ambiente - Descarga Atmosférica	18
17759327	1	PTE - 17056	21/01/2024 09:52	26/01/2024 10:11	Meio ambiente - Vento	9
17756951	1	PTE - 17056	21/01/2024 13:51	25/01/2024 15:19	Meio ambiente - Descarga Atmosférica	2
17754536	1	PTE - 17056	21/01/2024 18:34	24/01/2024 20:39	Meio ambiente - Árvore ou Vegetação	3
17749535	2	PTE - 17056	21/01/2024 09:47	23/01/2024 19:17	Meio ambiente - Descarga Atmosférica	1
17749535	1	PTE - 17056	21/01/2024 09:47	23/01/2024 19:17	Meio ambiente - Descarga Atmosférica	29
17758309	1	PTE - 17056	21/01/2024 18:59	25/01/2024 20:42	Meio ambiente - Descarga Atmosférica	1
17743878	1	PTE - 17056	21/01/2024 09:27	22/01/2024 15:15	Meio ambiente - Árvore ou Vegetação	6
17784022	5	PTE - 17056	21/01/2024 17:23	21/01/2024 20:27	Meio ambiente - Vento	56
17784022	4	PTE - 17056	21/01/2024 17:23	21/01/2024 20:27	Meio ambiente - Vento	1
17784022	3	PTE - 17056	21/01/2024 17:23	21/01/2024 20:27	Meio ambiente - Vento	1785
17784022	1	PTE - 17056	21/01/2024 17:23	21/01/2024 18:43	Meio ambiente - Vento	1169
17748752	1	PTE - 17056	21/01/2024 18:15	23/01/2024 16:27	Meio ambiente - Descarga Atmosférica	1
17748519	1	PTE - 17056	21/01/2024 17:50	23/01/2024 15:57	Meio ambiente - Descarga Atmosférica	5
17751151	1	PTE - 17056	21/01/2024 17:44	24/01/2024 10:04	Meio ambiente - Árvore ou Vegetação	69
17756414	1	PTE - 17056	21/01/2024 17:41	25/01/2024 13:39	Meio ambiente - Descarga Atmosférica	1
17743742	1	PTE - 17056	21/01/2024 16:32	22/01/2024 14:38	Meio ambiente - Árvore ou Vegetação	14
17740767	1	PTE - 17056	21/01/2024 09:20	21/01/2024 16:55	Meio ambiente - Descarga Atmosférica	25
17744508	2	PTE - 17056	21/01/2024 08:21	22/01/2024 17:00	Meio ambiente - Árvore ou Vegetação	9
17744508	1	PTE - 17056	21/01/2024 08:21	21/01/2024 16:36	Meio ambiente - Árvore ou Vegetação	18
17744838	1	PTE - 17056	21/01/2024 15:32	22/01/2024 17:55	Meio ambiente - Descarga Atmosférica	24
17746118	1	PTE - 17056	21/01/2024 15:14	23/01/2024 07:00	Meio ambiente - Descarga Atmosférica	3
17744831	1	PTE - 17056	21/01/2024 13:40	22/01/2024 18:02	Meio ambiente - Árvore ou Vegetação	23
17743456	2	PTE - 17056	21/01/2024 07:41	22/01/2024 14:10	Meio ambiente - Árvore ou Vegetação	138
17743456	1	PTE - 17056	21/01/2024 07:41	22/01/2024 14:10	Meio ambiente - Árvore ou Vegetação	14
17746943	1	PTE - 17056	21/01/2024 11:54	23/01/2024 10:59	Meio ambiente - Árvore ou Vegetação	8
17816292	3	PTE - 17056	21/01/2024 18:51	21/01/2024 20:58	Meio ambiente - Vento	1
17816292	2	PTE - 17056	21/01/2024 18:51	21/01/2024 20:58	Meio ambiente - Vento	117
17816291	2	PTE - 17056	21/01/2024 12:02	21/01/2024 20:58	Meio ambiente - Vento	486
17816291	1	PTE - 17056	21/01/2024 12:02	21/01/2024 20:58	Meio ambiente - Vento	5
17816290	5	PTE - 17056	21/01/2024 10:58	21/01/2024 20:58	Meio ambiente - Vento	55

17816290	4	PTE - 17056	21/01/2024 10:58	21/01/2024 20:58	Meio ambiente - Vento	98
17816290	2	PTE - 17056	21/01/2024 10:58	21/01/2024 20:58	Meio ambiente - Vento	1
17816290	1	PTE - 17056	21/01/2024 10:58	21/01/2024 20:58	Meio ambiente - Vento	140
17741629	1	PTE - 17056	21/01/2024 10:47	21/01/2024 21:54	Não classificada	43
17755227	1	PTE - 17056	21/01/2024 10:46	25/01/2024 07:47	Não classificada	5
17749135	1	PTE - 17056	21/01/2024 10:44	23/01/2024 17:51	Meio ambiente - Descarga Atmosférica	5
17742377	1	PTE - 17056	21/01/2024 10:34	22/01/2024 09:37	Meio ambiente - Descarga Atmosférica	1
17740994	1	PTE - 17056	21/01/2024 09:40	21/01/2024 17:57	Meio ambiente - Descarga Atmosférica	8
17747231	1	PTE - 17056	21/01/2024 09:25	23/01/2024 12:02	Meio ambiente - Descarga Atmosférica	5
17746389	1	PTE - 17056	21/01/2024 09:10	23/01/2024 08:54	Meio ambiente - Descarga Atmosférica	7
17743078	1	PTE - 17056	21/01/2024 08:43	22/01/2024 12:15	Meio ambiente - Vento	129
17748207	1	PTE - 17056	21/01/2024 07:40	23/01/2024 15:15	Meio ambiente - Descarga Atmosférica	1
17743736	1	PTE - 17056	21/01/2024 06:35	22/01/2024 14:59	Meio ambiente - Árvore ou Vegetação	16
17740184	2	PTE - 17056	21/01/2024 06:32	21/01/2024 14:50	Meio ambiente - Árvore ou Vegetação	115
17740184	1	PTE - 17056	21/01/2024 06:32	21/01/2024 14:50	Meio ambiente - Árvore ou Vegetação	7
17740862	1	PTE - 17056	21/01/2024 05:55	21/01/2024 17:23	Meio ambiente - Descarga Atmosférica	2
17740343	1	PTE - 17056	21/01/2024 05:46	21/01/2024 15:20	Meio ambiente - Descarga Atmosférica	6
17743202	1	PTE - 17056	21/01/2024 05:37	22/01/2024 12:42	Meio ambiente - Árvore ou Vegetação	30
17739688	2	PTE - 17056	21/01/2024 04:21	21/01/2024 12:09	Meio ambiente - Descarga Atmosférica	125
17739688	1	PTE - 17056	21/01/2024 04:21	21/01/2024 12:09	Meio ambiente - Descarga Atmosférica	8
17734842	1	PTHD - 15234	19/01/2024 14:12	19/01/2024 19:34	Meio ambiente - Árvore ou Vegetação	41
17737826	1	PTHD - 15234	20/01/2024 16:04	20/01/2024 17:43	Meio ambiente - Árvore ou Vegetação	7
17736354	1	PTHD - 15234	20/01/2024 07:00	20/01/2024 11:05	Meio ambiente - Árvore ou Vegetação	9
17735900	1	PTHD - 15234	20/01/2024 06:38	20/01/2024 08:47	Meio ambiente - Árvore ou Vegetação	57
17738979	1	PTHD - 15234	20/01/2024 21:19	21/01/2024 07:54	Meio ambiente - Árvore ou Vegetação	1
17739325	1	PTHD - 15234	20/01/2024 20:53	21/01/2024 10:18	Meio ambiente - Árvore ou Vegetação	4
17744056	1	PTHD - 15234	21/01/2024 23:14	22/01/2024 15:49	Meio ambiente - Descarga Atmosférica	31
17742216	1	PTHD - 15234	21/01/2024 21:26	22/01/2024 08:41	Meio ambiente - Vento	48
17740729	1	PTHD - 15234	21/01/2024 10:55	21/01/2024 16:40	Meio ambiente - Árvore ou Vegetação	1
17745169	1	PTHD - 15234	22/01/2024 18:25	22/01/2024 18:54	Meio ambiente - Descarga Atmosférica	1
17754863	13	PTHD - 15234	22/01/2024 15:11	23/01/2024 15:06	Meio ambiente - Árvore ou Vegetação	40
17754863	12	PTHD - 15234	22/01/2024 15:11	23/01/2024 15:06	Meio ambiente - Árvore ou Vegetação	9
17754863	11	PTHD - 15234	22/01/2024 15:11	23/01/2024 14:44	Meio ambiente - Árvore ou Vegetação	1
17754863	10	PTHD - 15234	22/01/2024 15:11	23/01/2024 14:44	Meio ambiente - Árvore ou Vegetação	22
17754863	9	PTHD - 15234	22/01/2024 15:11	23/01/2024 13:42	Meio ambiente - Árvore ou Vegetação	2
17754863	8	PTHD - 15234	22/01/2024 15:11	23/01/2024 13:42	Meio ambiente - Árvore ou Vegetação	21
17754863	7	PTHD - 15234	22/01/2024 15:11	23/01/2024 10:49	Meio ambiente - Árvore ou Vegetação	116
17754863	6	PTHD - 15234	22/01/2024 15:11	23/01/2024 10:49	Meio ambiente - Árvore ou Vegetação	13
17754863	5	PTHD - 15234	22/01/2024 15:11	23/01/2024 09:11	Meio ambiente - Árvore ou Vegetação	10
17754863	4	PTHD - 15234	22/01/2024 15:11	23/01/2024 09:11	Meio ambiente - Árvore ou Vegetação	12
17754863	3	PTHD - 15234	22/01/2024 15:11	23/01/2024 07:54	Meio ambiente - Árvore ou Vegetação	136
17754863	2	PTHD - 15234	22/01/2024 15:11	23/01/2024 07:54	Meio ambiente - Árvore ou Vegetação	2
17754863	1	PTHD - 15234	22/01/2024 15:11	22/01/2024 19:25	Meio ambiente - Árvore ou Vegetação	98
17788001	1	PTHD - 15234	22/01/2024 15:48	22/01/2024 17:29	Meio ambiente - Árvore ou Vegetação	2
17745713	1	PTHD - 15234	22/01/2024 15:12	22/01/2024 22:00	Não classificada	4
17744955	1	PTHD - 15234	22/01/2024 05:38	22/01/2024 18:05	Meio ambiente - Descarga Atmosférica	1
17742333	1	PTHD - 15234	22/01/2024 05:17	22/01/2024 09:20	Meio ambiente - Árvore ou Vegetação	1
17739474	1	PTID - 17052	20/01/2024 17:38	21/01/2024 11:00	Meio ambiente - Árvore ou Vegetação	32
17737833	1	PTID - 17052	20/01/2024 17:03	20/01/2024 17:49	Não classificada	60
17735709	1	PTID - 17052	20/01/2024 00:42	20/01/2024 06:59	Meio ambiente - Descarga Atmosférica	1
17744089	1	PTID - 17052	22/01/2024 09:24	22/01/2024 15:50	Meio ambiente - Árvore ou Vegetação	1
17735376	3	PTUU - 15229	19/01/2024 18:01	19/01/2024 22:51	Não classificada	279
17735376	2	PTUU - 15229	19/01/2024 18:01	19/01/2024 18:11	Não classificada	2
17735376	1	PTUU - 15229	19/01/2024 18:01	19/01/2024 18:11	Não classificada	1063
17738414	1	PTUU - 15229	20/01/2024 15:46	20/01/2024 19:34	Não classificada	279
17739043	1	PTUU - 15229	20/01/2024 16:51	21/01/2024 08:32	Meio ambiente - Descarga Atmosférica	1
17737707	1	PTUU - 15229	20/01/2024 07:39	20/01/2024 17:27	Não classificada	3
17809320	2	PTUU - 15229	20/01/2024 05:53	20/01/2024 08:25	Não classificada	1668
17809320	1	PTUU - 15229	20/01/2024 05:53	20/01/2024 07:45	Não classificada	2368

17740740	1	PTUU - 15229	21/01/2024 14:47	21/01/2024 16:39	Não classificada	501
17740715	1	PTUU - 15229	21/01/2024 07:50	21/01/2024 16:40	Meio ambiente - Descarga Atmosférica	1
17746402	1	PTUU - 15229	22/01/2024 17:42	23/01/2024 08:52	Meio ambiente - Descarga Atmosférica	2
17748061	1	PTUU - 15229	22/01/2024 14:09	23/01/2024 14:33	Meio ambiente - Descarga Atmosférica	1
17744239	1	PTUU - 15229	22/01/2024 08:06	22/01/2024 16:17	Meio ambiente - Descarga Atmosférica	1
17738444	1	PYN - 15228	19/01/2024 17:54	20/01/2024 20:46	Meio ambiente - Árvore ou Vegetação	34
17737011	3	PYN - 15228	19/01/2024 16:26	20/01/2024 11:12	Meio ambiente - Árvore ou Vegetação	1
17737011	2	PYN - 15228	19/01/2024 16:26	20/01/2024 11:12	Meio ambiente - Árvore ou Vegetação	9
17737011	1	PYN - 15228	19/01/2024 16:26	20/01/2024 11:12	Meio ambiente - Árvore ou Vegetação	2
17739460	1	PYN - 15228	19/01/2024 21:16	21/01/2024 11:04	Meio ambiente - Descarga Atmosférica	4
17734755	1	PYN - 15228	19/01/2024 16:28	19/01/2024 18:55	Meio ambiente - Descarga Atmosférica	1
17735401	1	PYN - 15228	19/01/2024 17:51	19/01/2024 23:02	Meio ambiente - Descarga Atmosférica	2
17737002	2	PYN - 15228	19/01/2024 17:36	20/01/2024 14:25	Meio ambiente - Descarga Atmosférica	2
17737002	1	PYN - 15228	19/01/2024 17:36	20/01/2024 14:25	Meio ambiente - Descarga Atmosférica	11
17734203	1	PYN - 15228	19/01/2024 15:39	19/01/2024 16:08	Meio ambiente - Descarga Atmosférica	2
17836736	3	PYN - 15228	19/01/2024 15:01	19/01/2024 20:48	Meio ambiente - Descarga Atmosférica	261
17836736	2	PYN - 15228	19/01/2024 15:01	19/01/2024 20:48	Meio ambiente - Descarga Atmosférica	57
17836736	1	PYN - 15228	19/01/2024 15:01	19/01/2024 20:48	Meio ambiente - Descarga Atmosférica	2
17733901	1	PYN - 15228	19/01/2024 13:24	19/01/2024 15:13	Meio ambiente - Descarga Atmosférica	36
17732987	1	PYN - 15228	19/01/2024 09:46	19/01/2024 10:54	Meio ambiente - Descarga Atmosférica	1
17732661	1	PYN - 15228	19/01/2024 08:02	19/01/2024 09:21	Não classificada	1
17788144	2	PYN - 15228	19/01/2024 07:37	19/01/2024 08:49	Não classificada	7
17788144	1	PYN - 15228	19/01/2024 07:37	19/01/2024 08:49	Não classificada	87
17739020	1	PYN - 15228	20/01/2024 14:30	21/01/2024 08:18	Meio ambiente - Descarga Atmosférica	2
17795740	1	PYN - 15228	20/01/2024 11:03	20/01/2024 15:35	Meio ambiente - Descarga Atmosférica	2
17746149	1	PYN - 15228	20/01/2024 10:09	20/01/2024 11:51	Meio ambiente - Descarga Atmosférica	1
17737567	1	PYN - 15228	20/01/2024 09:10	20/01/2024 16:40	Meio ambiente - Descarga Atmosférica	1
17821192	1	PYN - 15228	20/01/2024 08:40	21/01/2024 11:08	Meio ambiente - Descarga Atmosférica	4
17739150	1	PYN - 15228	20/01/2024 17:42	21/01/2024 09:04	Meio ambiente - Descarga Atmosférica	1
17742247	1	PYN - 15228	21/01/2024 15:27	22/01/2024 09:22	Meio ambiente - Árvore ou Vegetação	11
17741296	1	PYN - 15228	21/01/2024 16:34	21/01/2024 19:18	Meio ambiente - Descarga Atmosférica	1
17740832	1	PYN - 15228	21/01/2024 10:49	21/01/2024 17:09	Meio ambiente - Descarga Atmosférica	1
17739813	1	PYN - 15228	21/01/2024 09:48	21/01/2024 12:56	Meio ambiente - Descarga Atmosférica	2
17745331	1	PYN - 15228	22/01/2024 11:37	22/01/2024 20:01	Meio ambiente - Descarga Atmosférica	1
17743786	1	PYN - 15228	22/01/2024 09:26	22/01/2024 14:54	Meio ambiente - Descarga Atmosférica	1
17739463	1	PZLU - 17050	20/01/2024 13:33	21/01/2024 11:17	Meio ambiente - Descarga Atmosférica	68
17739464	1	PZLU - 17050	21/01/2024 08:59	21/01/2024 11:17	Meio ambiente - Descarga Atmosférica	86
17743032	3	PZLU - 17050	21/01/2024 22:23	22/01/2024 11:57	Não classificada	147
17743032	2	PZLU - 17050	21/01/2024 22:23	22/01/2024 11:57	Não classificada	49
17743032	1	PZLU - 17050	21/01/2024 22:23	22/01/2024 11:57	Não classificada	2
17743246	1	PZLU - 17050	21/01/2024 15:42	22/01/2024 12:57	Não classificada	3
17740723	1	PZLU - 17050	21/01/2024 09:59	21/01/2024 16:43	Meio ambiente - Descarga Atmosférica	1
17821153	1	RBSD - 15652	19/01/2024 17:52	20/01/2024 05:46	Meio ambiente - Descarga Atmosférica	179
17811809	1	RBSD - 15652	19/01/2024 17:40	20/01/2024 15:10	Meio ambiente - Árvore ou Vegetação	43
17840819	1	RBSD - 15652	19/01/2024 21:56	20/01/2024 01:43	Meio ambiente - Descarga Atmosférica	250
17735256	1	RBSD - 15652	19/01/2024 17:58	19/01/2024 21:58	Meio ambiente - Vento	408
17801904	5	RBSD - 15652	19/01/2024 20:10	20/01/2024 00:25	Meio ambiente - Vento	385
17801904	4	RBSD - 15652	19/01/2024 20:10	19/01/2024 21:19	Meio ambiente - Vento	297
17801904	3	RBSD - 15652	19/01/2024 20:10	19/01/2024 20:41	Meio ambiente - Vento	1150
17801904	2	RBSD - 15652	19/01/2024 20:10	19/01/2024 20:24	Meio ambiente - Vento	1090
17801904	1	RBSD - 15652	19/01/2024 20:10	19/01/2024 20:24	Meio ambiente - Vento	994
17801903	1	RBSD - 15652	19/01/2024 17:29	19/01/2024 17:54	Meio ambiente - Vento	6286
17803426	1	RBSD - 15652	19/01/2024 23:23	19/01/2024 23:34	Meio ambiente - Vento	1968
17803422	12	RBSD - 15652	19/01/2024 16:21	19/01/2024 22:06	Meio ambiente - Vento	236
17803422	10	RBSD - 15652	19/01/2024 16:21	19/01/2024 20:00	Meio ambiente - Vento	1732
17803422	4	RBSD - 15652	19/01/2024 16:21	19/01/2024 18:31	Meio ambiente - Vento	28
17821155	1	RBSD - 15652	20/01/2024 04:10	20/01/2024 05:46	Meio ambiente - Descarga Atmosférica	1054
17736348	1	RBSD - 15652	20/01/2024 00:08	20/01/2024 11:06	Meio ambiente - Vento	50
17740475	1	RBSD - 15652	21/01/2024 14:36	21/01/2024 15:54	Não classificada	629

17739856	2	RBSD - 15652	21/01/2024 08:36	21/01/2024 13:33	Meio ambiente - Árvore ou Vegetação	20
17739856	1	RBSD - 15652	21/01/2024 08:36	21/01/2024 11:52	Meio ambiente - Árvore ou Vegetação	18
17742228	1	RBSD - 15652	22/01/2024 07:04	22/01/2024 08:39	Não classificada	11
17737708	2	RBST - 15225	19/01/2024 17:36	20/01/2024 17:48	Meio ambiente - Árvore ou Vegetação	4
17737708	1	RBST - 15225	19/01/2024 17:36	20/01/2024 17:48	Meio ambiente - Árvore ou Vegetação	47
17735951	1	RBST - 15225	19/01/2024 17:39	20/01/2024 09:05	Meio ambiente - Vento	44
17735607	1	RBST - 15225	19/01/2024 17:22	20/01/2024 01:46	Meio ambiente - Vento	489
17825026	2	RBST - 15225	19/01/2024 17:19	20/01/2024 15:36	Meio ambiente - Árvore ou Vegetação	71
17825026	1	RBST - 15225	19/01/2024 17:19	20/01/2024 02:42	Meio ambiente - Árvore ou Vegetação	2196
17735701	1	RBST - 15225	19/01/2024 17:36	20/01/2024 06:52	Meio ambiente - Vento	247
17735695	1	RBST - 15225	19/01/2024 17:31	20/01/2024 06:36	Meio ambiente - Vento	347
17735253	1	RBST - 15225	19/01/2024 17:25	19/01/2024 22:05	Não classificada	15
17735597	2	RBST - 15225	19/01/2024 17:27	19/01/2024 18:16	Meio ambiente - Árvore ou Vegetação	7
17735597	1	RBST - 15225	19/01/2024 17:27	19/01/2024 17:34	Meio ambiente - Árvore ou Vegetação	65
17830779	4	RBST - 15225	19/01/2024 17:18	20/01/2024 03:01	Não classificada	18
17733564	1	RBST - 15225	19/01/2024 12:06	19/01/2024 14:00	Não classificada	370
17822629	5	RBST - 15225	20/01/2024 17:06	20/01/2024 17:14	Não classificada	1
17822629	4	RBST - 15225	20/01/2024 17:06	20/01/2024 17:14	Não classificada	99
17737580	1	RBST - 15225	20/01/2024 09:10	20/01/2024 17:07	Meio ambiente - Árvore ou Vegetação	1
17735774	1	RBST - 15225	20/01/2024 03:39	20/01/2024 07:38	Meio ambiente - Vento	49
17825027	1	RBST - 15225	20/01/2024 11:55	20/01/2024 15:54	Meio ambiente - Árvore ou Vegetação	28
17736792	1	RBSU - 16312	19/01/2024 17:25	20/01/2024 13:16	Meio ambiente - Vento	28
17735812	1	RBSU - 16312	19/01/2024 18:01	20/01/2024 08:04	Meio ambiente - Vento	9
17734969	1	RBSU - 16312	19/01/2024 17:46	19/01/2024 20:15	Não classificada	51
17737292	1	RBSU - 16312	19/01/2024 17:38	20/01/2024 15:37	Não classificada	1
17792362	2	RBSU - 16312	19/01/2024 17:25	20/01/2024 03:54	Meio ambiente - Vento	296
17792362	1	RBSU - 16312	19/01/2024 17:25	19/01/2024 21:05	Meio ambiente - Vento	19
17734896	1	RBSU - 16312	19/01/2024 16:49	19/01/2024 19:45	Meio ambiente - Árvore ou Vegetação	90
17737361	1	RBSU - 16312	20/01/2024 09:50	20/01/2024 15:44	Meio ambiente - Vento	91
17736497	1	RBSU - 16312	20/01/2024 09:43	20/01/2024 11:34	Meio ambiente - Vento	30
17735871	1	RBSU - 16312	20/01/2024 02:38	20/01/2024 08:29	Meio ambiente - Descarga Atmosférica	2
17745042	1	RBSU - 16312	21/01/2024 16:22	22/01/2024 18:59	Meio ambiente - Árvore ou Vegetação	33
17745041	1	RBSU - 16312	21/01/2024 14:40	21/01/2024 16:20	Meio ambiente - Árvore ou Vegetação	29
17739513	1	RBSU - 16312	21/01/2024 09:21	21/01/2024 11:06	Meio ambiente - Vento	4
17824988	1	RBSU - 16312	22/01/2024 19:55	22/01/2024 20:03	Meio ambiente - Descarga Atmosférica	1
17745044	1	RBSU - 16312	22/01/2024 10:09	22/01/2024 11:28	Meio ambiente - Árvore ou Vegetação	1
17736160	1	RCA - 15223	19/01/2024 20:36	20/01/2024 10:09	Não classificada	37
17733918	1	RCA - 15223	19/01/2024 13:31	19/01/2024 15:19	Não classificada	1
17739713	1	RCA - 15223	20/01/2024 19:50	21/01/2024 12:26	Meio ambiente - Descarga Atmosférica	7
17750521	1	RCA - 15223	20/01/2024 20:35	20/01/2024 23:13	Meio ambiente - Vento	1779
17750520	11	RCA - 15223	20/01/2024 19:31	23/01/2024 21:40	Meio ambiente - Vento	6
17750520	10	RCA - 15223	20/01/2024 19:31	21/01/2024 12:36	Meio ambiente - Vento	25
17750520	8	RCA - 15223	20/01/2024 19:31	21/01/2024 09:40	Meio ambiente - Vento	47
17750520	7	RCA - 15223	20/01/2024 19:31	21/01/2024 09:40	Meio ambiente - Vento	48
17750520	6	RCA - 15223	20/01/2024 19:31	21/01/2024 00:02	Meio ambiente - Vento	1
17750520	5	RCA - 15223	20/01/2024 19:31	21/01/2024 00:02	Meio ambiente - Vento	156
17750520	4	RCA - 15223	20/01/2024 19:31	21/01/2024 00:02	Meio ambiente - Vento	421
17750520	3	RCA - 15223	20/01/2024 19:31	20/01/2024 20:31	Meio ambiente - Vento	1876
17750520	2	RCA - 15223	20/01/2024 19:31	20/01/2024 20:31	Meio ambiente - Vento	115
17750520	1	RCA - 15223	20/01/2024 19:31	20/01/2024 20:31	Meio ambiente - Vento	33
17744376	4	RCA - 15223	20/01/2024 18:47	20/01/2024 19:10	Meio ambiente - Vento	1
17738016	1	RCA - 15223	20/01/2024 17:37	20/01/2024 18:55	Não classificada	1
17738269	2	RCA - 15223	20/01/2024 13:56	20/01/2024 20:54	Meio ambiente - Descarga Atmosférica	2
17738269	1	RCA - 15223	20/01/2024 13:56	20/01/2024 20:54	Meio ambiente - Descarga Atmosférica	8
17737573	1	RCA - 15223	20/01/2024 09:38	20/01/2024 16:40	Não classificada	1
17737783	1	RCA - 15223	20/01/2024 09:36	20/01/2024 17:50	Meio ambiente - Vento	1
17738164	1	RCA - 15223	20/01/2024 08:37	20/01/2024 19:55	Meio ambiente - Vento	4
17736830	1	RCA - 15223	20/01/2024 07:01	20/01/2024 13:33	Não classificada	1
17736170	1	RCA - 15223	20/01/2024 04:54	20/01/2024 10:13	Não classificada	7

17740648	1	RCA - 15223	20/01/2024 21:15	21/01/2024 14:53	Meio ambiente - Vento	298
17739110	1	RCA - 15223	20/01/2024 22:31	21/01/2024 08:50	Meio ambiente - Descarga Atmosférica	1
17739168	1	RCA - 15223	20/01/2024 21:44	21/01/2024 09:14	Meio ambiente - Descarga Atmosférica	2
17751710	1	RCA - 15223	20/01/2024 21:42	24/01/2024 11:44	Meio ambiente - Descarga Atmosférica	1
17741149	2	RCA - 15223	20/01/2024 20:55	21/01/2024 18:34	Meio ambiente - Descarga Atmosférica	1
17741149	1	RCA - 15223	20/01/2024 20:55	21/01/2024 18:34	Meio ambiente - Descarga Atmosférica	19
17743200	1	RCA - 15223	20/01/2024 20:21	22/01/2024 12:45	Não classificada	3
17748886	2	RCA - 15223	21/01/2024 06:56	23/01/2024 16:55	Meio ambiente - Descarga Atmosférica	2
17748886	1	RCA - 15223	21/01/2024 06:56	23/01/2024 16:55	Meio ambiente - Descarga Atmosférica	8
17744036	2	RCA - 15223	21/01/2024 06:41	22/01/2024 15:45	Meio ambiente - Descarga Atmosférica	5
17744036	1	RCA - 15223	21/01/2024 06:41	22/01/2024 15:45	Meio ambiente - Descarga Atmosférica	5
17743983	1	RCA - 15223	21/01/2024 14:18	22/01/2024 15:43	Meio ambiente - Vento	1
17743280	1	RCA - 15223	21/01/2024 08:39	22/01/2024 13:25	Meio ambiente - Árvore ou Vegetação	21
17744523	1	RCA - 15223	21/01/2024 22:43	22/01/2024 17:04	Meio ambiente - Vento	16
17747528	1	RCA - 15223	21/01/2024 18:07	23/01/2024 13:02	Meio ambiente - Descarga Atmosférica	1
17742388	3	RCA - 15223	21/01/2024 16:38	22/01/2024 09:38	Meio ambiente - Descarga Atmosférica	27
17742388	2	RCA - 15223	21/01/2024 16:38	22/01/2024 09:38	Meio ambiente - Descarga Atmosférica	3
17742388	1	RCA - 15223	21/01/2024 16:38	22/01/2024 09:38	Meio ambiente - Descarga Atmosférica	32
17747836	1	RCA - 15223	21/01/2024 19:43	23/01/2024 14:14	Não classificada	1
17748361	1	RCA - 15223	21/01/2024 19:07	23/01/2024 15:30	Meio ambiente - Descarga Atmosférica	6
17752445	1	RCA - 15223	21/01/2024 18:44	24/01/2024 14:01	Meio ambiente - Descarga Atmosférica	3
17744405	1	RCA - 15223	21/01/2024 18:31	22/01/2024 16:32	Meio ambiente - Vento	3
17744218	3	RCA - 15223	21/01/2024 17:39	22/01/2024 15:59	Não classificada	5
17744218	2	RCA - 15223	21/01/2024 17:39	22/01/2024 15:59	Não classificada	76
17744216	1	RCA - 15223	21/01/2024 17:31	22/01/2024 16:17	Meio ambiente - Descarga Atmosférica	1
17747587	1	RCA - 15223	21/01/2024 17:30	23/01/2024 13:17	Meio ambiente - Descarga Atmosférica	2
17746946	1	RCA - 15223	21/01/2024 17:22	23/01/2024 11:05	Não classificada	1
17747124	1	RCA - 15223	21/01/2024 17:02	23/01/2024 11:33	Não classificada	3
17741332	1	RCA - 15223	21/01/2024 16:36	21/01/2024 19:38	Meio ambiente - Descarga Atmosférica	530
17749141	1	RCA - 15223	21/01/2024 16:22	23/01/2024 17:43	Meio ambiente - Descarga Atmosférica	1
17748433	1	RCA - 15223	21/01/2024 16:16	23/01/2024 15:39	Meio ambiente - Descarga Atmosférica	2
17746472	1	RCA - 15223	21/01/2024 16:03	23/01/2024 09:19	Meio ambiente - Vento	3
17749626	1	RCA - 15223	21/01/2024 15:27	23/01/2024 19:41	Meio ambiente - Descarga Atmosférica	2
17741062	1	RCA - 15223	21/01/2024 15:16	21/01/2024 17:55	Meio ambiente - Descarga Atmosférica	6
17744393	1	RCA - 15223	21/01/2024 09:06	22/01/2024 16:32	Não classificada	1
17747068	1	RCA - 15223	21/01/2024 05:15	23/01/2024 11:18	Meio ambiente - Descarga Atmosférica	1
17740738	1	RCA - 15223	21/01/2024 14:13	21/01/2024 16:45	Meio ambiente - Descarga Atmosférica	84
17748518	1	RCA - 15223	21/01/2024 13:18	23/01/2024 15:53	Meio ambiente - Descarga Atmosférica	1
17751402	1	RCA - 15223	21/01/2024 12:45	24/01/2024 10:46	Meio ambiente - Descarga Atmosférica	1
17749345	1	RCA - 15223	21/01/2024 12:18	23/01/2024 17:40	Meio ambiente - Descarga Atmosférica	1
17740661	1	RCA - 15223	21/01/2024 09:52	21/01/2024 14:03	Meio ambiente - Vento	64
17740660	1	RCA - 15223	21/01/2024 06:21	21/01/2024 09:51	Meio ambiente - Vento	388
17744395	1	RCA - 15223	21/01/2024 09:50	22/01/2024 16:20	Meio ambiente - Vento	1
17740454	1	RCA - 15223	21/01/2024 09:57	21/01/2024 15:51	Meio ambiente - Árvore ou Vegetação	12
17748013	1	RCA - 15223	21/01/2024 09:12	23/01/2024 14:51	Meio ambiente - Descarga Atmosférica	1
17740349	1	RCA - 15223	21/01/2024 08:58	21/01/2024 15:30	Meio ambiente - Descarga Atmosférica	3
17750997	1	RCA - 15223	21/01/2024 08:56	24/01/2024 09:31	Meio ambiente - Descarga Atmosférica	4
17743519	1	RCA - 15223	21/01/2024 08:18	22/01/2024 14:09	Meio ambiente - Descarga Atmosférica	3
17740446	1	RCA - 15223	21/01/2024 07:56	21/01/2024 15:57	Não classificada	131
17740396	1	RCA - 15223	21/01/2024 07:55	21/01/2024 15:35	Meio ambiente - Descarga Atmosférica	1
17741551	1	RCA - 15223	21/01/2024 07:55	21/01/2024 21:23	Meio ambiente - Vento	2
17746574	1	RCA - 15223	21/01/2024 07:33	23/01/2024 09:39	Meio ambiente - Vento	1
17748517	1	RCA - 15223	21/01/2024 07:11	23/01/2024 15:54	Meio ambiente - Descarga Atmosférica	1
17740988	1	RCA - 15223	21/01/2024 07:06	21/01/2024 17:58	Não classificada	1
17740583	1	RCA - 15223	21/01/2024 06:42	21/01/2024 16:15	Meio ambiente - Descarga Atmosférica	22
17740984	1	RCA - 15223	21/01/2024 05:44	21/01/2024 18:21	Não classificada	1
17735214	1	RES - 15222	19/01/2024 17:51	19/01/2024 21:55	Não classificada	148
17735764	1	RES - 15222	19/01/2024 19:19	20/01/2024 07:45	Meio ambiente - Descarga Atmosférica	1
17737056	1	RES - 15222	19/01/2024 19:07	20/01/2024 14:41	Meio ambiente - Árvore ou Vegetação	5

17737249	1	RES - 15222	19/01/2024 19:02	20/01/2024 15:23	Meio ambiente - Descarga Atmosférica	5
17737976	1	RES - 15222	19/01/2024 18:47	20/01/2024 18:45	Meio ambiente - Descarga Atmosférica	1
17737611	1	RES - 15222	19/01/2024 18:33	20/01/2024 16:53	Meio ambiente - Descarga Atmosférica	23
17737702	1	RES - 15222	19/01/2024 18:32	20/01/2024 17:18	Meio ambiente - Descarga Atmosférica	1
17741132	1	RES - 15222	19/01/2024 18:05	21/01/2024 17:32	Não classificada	9
17742011	1	RES - 15222	19/01/2024 18:04	22/01/2024 07:08	Meio ambiente - Descarga Atmosférica	1
17737844	1	RES - 15222	19/01/2024 17:01	20/01/2024 18:08	Meio ambiente - Descarga Atmosférica	1
17752183	1	RES - 15222	19/01/2024 06:29	24/01/2024 12:40	Meio ambiente - Árvore ou Vegetação	3
17796233	5	RES - 15222	20/01/2024 18:18	20/01/2024 18:28	Meio ambiente - Descarga Atmosférica	4
17743732	1	RES - 15222	20/01/2024 18:18	22/01/2024 14:56	Meio ambiente - Descarga Atmosférica	10
17739386	1	RES - 15222	20/01/2024 13:31	21/01/2024 10:35	Meio ambiente - Descarga Atmosférica	13
17743867	1	RES - 15222	20/01/2024 13:06	22/01/2024 14:45	Meio ambiente - Descarga Atmosférica	11
17737797	1	RES - 15222	20/01/2024 12:25	20/01/2024 17:44	Não classificada	43
17737407	1	RES - 15222	20/01/2024 09:55	20/01/2024 16:01	Não classificada	1
17736672	1	RES - 15222	20/01/2024 08:14	20/01/2024 12:39	Meio ambiente - Descarga Atmosférica	2
17736705	1	RES - 15222	20/01/2024 08:04	20/01/2024 12:54	Meio ambiente - Descarga Atmosférica	1
17736604	1	RES - 15222	20/01/2024 06:37	20/01/2024 12:18	Meio ambiente - Descarga Atmosférica	12
17743594	1	RES - 15222	20/01/2024 09:20	22/01/2024 11:05	Meio ambiente - Descarga Atmosférica	2
17737263	1	RES - 15222	20/01/2024 08:38	20/01/2024 15:06	Meio ambiente - Descarga Atmosférica	5
17748002	1	RES - 15222	20/01/2024 07:31	23/01/2024 14:51	Meio ambiente - Descarga Atmosférica	5
17748205	1	RES - 15222	20/01/2024 07:06	23/01/2024 15:04	Meio ambiente - Descarga Atmosférica	3
17744031	1	RES - 15222	20/01/2024 12:01	22/01/2024 15:37	Meio ambiente - Descarga Atmosférica	5
17740910	1	RES - 15222	20/01/2024 20:19	21/01/2024 18:02	Meio ambiente - Árvore ou Vegetação	53
17740859	1	RES - 15222	20/01/2024 20:18	21/01/2024 17:10	Meio ambiente - Vento	80
17741678	1	RES - 15222	21/01/2024 14:59	21/01/2024 22:22	Meio ambiente - Descarga Atmosférica	102
17748209	1	RES - 15222	21/01/2024 11:17	23/01/2024 15:08	Meio ambiente - Descarga Atmosférica	2
17743886	1	RES - 15222	21/01/2024 10:54	22/01/2024 15:02	Meio ambiente - Descarga Atmosférica	2
17740866	1	RES - 15222	21/01/2024 09:41	21/01/2024 17:06	Meio ambiente - Vento	76
17736474	1	RPR - 16325	19/01/2024 18:32	20/01/2024 11:39	Meio ambiente - Descarga Atmosférica	1
17736999	1	RPR - 16325	19/01/2024 16:29	20/01/2024 14:57	Meio ambiente - Descarga Atmosférica	1
17784369	9	RPR - 16325	20/01/2024 05:00	20/01/2024 12:38	Não classificada	618
17784369	8	RPR - 16325	20/01/2024 05:00	20/01/2024 09:23	Não classificada	5
17784369	7	RPR - 16325	20/01/2024 05:00	20/01/2024 09:23	Não classificada	16
17784369	6	RPR - 16325	20/01/2024 05:00	20/01/2024 09:23	Não classificada	375
17784369	5	RPR - 16325	20/01/2024 05:00	20/01/2024 05:39	Não classificada	849
17784369	4	RPR - 16325	20/01/2024 05:00	20/01/2024 05:39	Não classificada	3
17784369	3	RPR - 16325	20/01/2024 05:00	20/01/2024 05:39	Não classificada	42
17784369	2	RPR - 16325	20/01/2024 05:00	20/01/2024 05:03	Não classificada	9
17784369	1	RPR - 16325	20/01/2024 05:00	20/01/2024 05:03	Não classificada	1906
17739395	2	RPR - 16325	20/01/2024 23:26	21/01/2024 09:01	Não classificada	9
17739395	1	RPR - 16325	20/01/2024 23:26	21/01/2024 09:01	Não classificada	1903
17739394	3	RPR - 16325	20/01/2024 23:17	21/01/2024 08:14	Meio ambiente - Árvore ou Vegetação	242
17739394	2	RPR - 16325	20/01/2024 23:17	21/01/2024 08:14	Meio ambiente - Árvore ou Vegetação	173
17739394	1	RPR - 16325	20/01/2024 23:17	21/01/2024 08:14	Meio ambiente - Árvore ou Vegetação	153
17807637	3	RPR - 16325	21/01/2024 09:34	21/01/2024 11:01	Meio ambiente - Árvore ou Vegetação	243
17807637	2	RPR - 16325	21/01/2024 09:34	21/01/2024 11:01	Meio ambiente - Árvore ou Vegetação	173
17807637	1	RPR - 16325	21/01/2024 09:34	21/01/2024 11:01	Meio ambiente - Árvore ou Vegetação	154
17750822	1	RPR - 16325	22/01/2024 19:54	24/01/2024 08:49	Meio ambiente - Descarga Atmosférica	1
17749119	1	RPR - 16325	22/01/2024 09:44	23/01/2024 17:32	Meio ambiente - Descarga Atmosférica	7
17751875	1	RPR - 16325	22/01/2024 15:45	24/01/2024 11:53	Meio ambiente - Descarga Atmosférica	1
17746879	1	RPR - 16325	22/01/2024 09:29	23/01/2024 10:46	Meio ambiente - Descarga Atmosférica	32
17748035	1	RPR - 16325	22/01/2024 07:20	23/01/2024 14:44	Meio ambiente - Descarga Atmosférica	3
17744956	1	RPR - 16325	22/01/2024 06:51	22/01/2024 18:12	Meio ambiente - Descarga Atmosférica	55
17744954	1	RPR - 16325	22/01/2024 03:04	22/01/2024 18:25	Meio ambiente - Descarga Atmosférica	1
17739528	2	RSP - 15220	20/01/2024 19:24	21/01/2024 11:08	Meio ambiente - Descarga Atmosférica	27
17739528	1	RSP - 15220	20/01/2024 19:24	21/01/2024 11:08	Meio ambiente - Descarga Atmosférica	1
17740179	1	RSP - 15220	20/01/2024 19:14	21/01/2024 14:43	Não classificada	62
17739628	1	RSP - 15220	20/01/2024 18:52	21/01/2024 11:49	Meio ambiente - Descarga Atmosférica	9
17739353	1	RSP - 15220	20/01/2024 18:42	21/01/2024 10:19	Não classificada	5

17743119	1	RSP - 15220	20/01/2024 18:41	22/01/2024 12:26	Meio ambiente - Vento	1
17739792	1	RSP - 15220	20/01/2024 20:21	21/01/2024 12:59	Meio ambiente - Descarga Atmosférica	7
17749725	2	RSP - 15220	20/01/2024 15:25	23/01/2024 20:33	Meio ambiente - Descarga Atmosférica	1
17749725	1	RSP - 15220	20/01/2024 15:25	20/01/2024 20:47	Meio ambiente - Descarga Atmosférica	1
17748898	1	RSP - 15220	22/01/2024 15:40	23/01/2024 17:15	Meio ambiente - Vento	61
17749735	1	RSP - 15220	22/01/2024 14:45	23/01/2024 20:14	Meio ambiente - Descarga Atmosférica	1
17749053	2	RSP - 15220	22/01/2024 11:02	23/01/2024 17:20	Meio ambiente - Vento	63
17749053	1	RSP - 15220	22/01/2024 11:02	22/01/2024 17:59	Meio ambiente - Vento	33
17743681	1	RSP - 15220	22/01/2024 11:16	22/01/2024 14:29	Meio ambiente - Descarga Atmosférica	8
17743939	1	RSP - 15220	22/01/2024 10:12	22/01/2024 15:13	Meio ambiente - Descarga Atmosférica	1
17744729	1	RSP - 15220	22/01/2024 09:48	22/01/2024 17:21	Meio ambiente - Descarga Atmosférica	4
17744262	1	RSP - 15220	22/01/2024 09:33	22/01/2024 15:57	Não classificada	15
17745138	1	RSP - 15220	22/01/2024 07:58	22/01/2024 18:57	Meio ambiente - Árvore ou Vegetação	2
17742797	1	RSP - 15220	22/01/2024 07:30	22/01/2024 11:11	Não classificada	96
17735950	1	RSS - 15219	19/01/2024 14:02	20/01/2024 09:10	Meio ambiente - Árvore ou Vegetação	5
17734709	1	RSS - 15219	19/01/2024 13:03	19/01/2024 18:46	Não classificada	11
17736934	1	RSS - 15219	20/01/2024 11:43	20/01/2024 13:56	Meio ambiente - Descarga Atmosférica	1
17736973	1	RSS - 15219	20/01/2024 10:39	20/01/2024 14:07	Não classificada	1
17736493	1	RSS - 15219	20/01/2024 08:56	20/01/2024 11:34	Meio ambiente - Árvore ou Vegetação	1
17745962	1	RSS - 15219	20/01/2024 20:25	22/01/2024 20:20	Meio ambiente - Vento	46
17740860	1	RSS - 15219	20/01/2024 22:34	21/01/2024 17:25	Meio ambiente - Descarga Atmosférica	5
17752446	1	RSS - 15219	21/01/2024 19:42	24/01/2024 14:12	Meio ambiente - Árvore ou Vegetação	3
17756595	1	RSS - 15219	21/01/2024 18:48	25/01/2024 14:06	Não classificada	2
17841310	1	RSS - 15219	21/01/2024 18:04	23/01/2024 17:59	Não classificada	12
17754043	1	RSS - 15219	21/01/2024 17:25	24/01/2024 18:44	Meio ambiente - Descarga Atmosférica	1
17741337	1	RSS - 15219	21/01/2024 17:19	21/01/2024 19:35	Meio ambiente - Descarga Atmosférica	97
17740750	2	RSS - 15219	21/01/2024 16:40	21/01/2024 17:06	Meio ambiente - Vento	1
17740750	1	RSS - 15219	21/01/2024 16:40	21/01/2024 17:06	Meio ambiente - Vento	935
17740749	4	RSS - 15219	21/01/2024 16:24	21/01/2024 17:02	Meio ambiente - Vento	5
17740749	3	RSS - 15219	21/01/2024 16:24	21/01/2024 17:02	Meio ambiente - Vento	284
17740749	2	RSS - 15219	21/01/2024 16:24	21/01/2024 17:02	Meio ambiente - Vento	132
17740749	1	RSS - 15219	21/01/2024 16:24	21/01/2024 17:02	Meio ambiente - Vento	27
17753554	1	RSS - 15219	21/01/2024 10:03	24/01/2024 17:14	Meio ambiente - Descarga Atmosférica	1
17753553	1	RSS - 15219	21/01/2024 08:00	24/01/2024 16:59	Não classificada	1
17743292	1	RSS - 15219	21/01/2024 07:28	22/01/2024 13:14	Meio ambiente - Descarga Atmosférica	1
17740985	1	RSS - 15219	21/01/2024 06:06	21/01/2024 18:13	Meio ambiente - Descarga Atmosférica	18
17733049	1	SALU - 15217	19/01/2024 08:22	19/01/2024 11:19	Meio ambiente - Vento	10
17732657	1	SALU - 15217	19/01/2024 07:48	19/01/2024 09:15	Meio ambiente - Vento	2
17733141	1	SALU - 15217	19/01/2024 07:30	19/01/2024 11:49	Meio ambiente - Vento	4
17736184	1	SALU - 15217	20/01/2024 07:12	20/01/2024 10:16	Meio ambiente - Vento	1
17739858	1	SALU - 15217	21/01/2024 07:52	21/01/2024 13:11	Meio ambiente - Árvore ou Vegetação	14
17746331	1	SALU - 15217	22/01/2024 19:46	23/01/2024 08:33	Meio ambiente - Vento	21
17744931	1	SALU - 15217	22/01/2024 17:31	22/01/2024 17:53	Meio ambiente - Vento	11
17743829	1	SALU - 15217	22/01/2024 12:49	22/01/2024 14:59	Meio ambiente - Vento	1
17735618	1	SBAU - 15216	19/01/2024 23:51	20/01/2024 01:38	Meio ambiente - Vento	231
17807565	3	SBAU - 15216	19/01/2024 21:21	19/01/2024 21:31	Meio ambiente - Árvore ou Vegetação	4
17807564	3	SBAU - 15216	19/01/2024 21:15	19/01/2024 21:18	Meio ambiente - Árvore ou Vegetação	4
17734968	1	SBAU - 15216	19/01/2024 17:36	19/01/2024 20:08	Meio ambiente - Vento	231
17736961	1	SBAU - 15216	20/01/2024 07:40	20/01/2024 14:14	Meio ambiente - Vento	3
17735868	1	SBAU - 15216	20/01/2024 01:01	20/01/2024 08:34	Meio ambiente - Descarga Atmosférica	54
17746873	1	SBAU - 15216	21/01/2024 16:21	23/01/2024 10:52	Meio ambiente - Descarga Atmosférica	5
17741233	1	SBAU - 15216	21/01/2024 17:06	21/01/2024 18:38	Meio ambiente - Vento	34
17740623	1	SBAU - 15216	21/01/2024 14:54	21/01/2024 16:13	Meio ambiente - Descarga Atmosférica	299
17824633	8	SBAU - 15216	21/01/2024 14:18	21/01/2024 14:43	Não classificada	4
17745948	1	SBAU - 15216	22/01/2024 20:28	22/01/2024 23:39	Meio ambiente - Vento	54
17745602	1	SBAU - 15216	22/01/2024 20:26	22/01/2024 21:17	Meio ambiente - Descarga Atmosférica	231
17737154	2	SDED - 15215	19/01/2024 16:43	20/01/2024 13:31	Meio ambiente - Árvore ou Vegetação	1
17809355	1	SDED - 15215	19/01/2024 17:49	20/01/2024 11:50	Meio ambiente - Vento	28
17736017	1	SDED - 15215	19/01/2024 16:29	20/01/2024 09:27	Meio ambiente - Descarga Atmosférica	54

17735736	2	SDED - 15215	19/01/2024 16:20	20/01/2024 07:22	Meio ambiente - Descarga Atmosférica	40
17735736	1	SDED - 15215	19/01/2024 16:20	20/01/2024 07:22	Meio ambiente - Descarga Atmosférica	4
17737648	1	SDED - 15215	19/01/2024 16:05	20/01/2024 17:13	Meio ambiente - Descarga Atmosférica	1
17739771	1	SDED - 15215	19/01/2024 08:30	21/01/2024 12:48	Meio ambiente - Descarga Atmosférica	2
17736468	1	SDED - 15215	19/01/2024 07:29	20/01/2024 11:43	Meio ambiente - Descarga Atmosférica	9
17805999	3	SDED - 15215	19/01/2024 20:51	19/01/2024 21:37	Não classificada	333
17805999	2	SDED - 15215	19/01/2024 20:51	19/01/2024 21:37	Não classificada	3
17805999	1	SDED - 15215	19/01/2024 20:51	19/01/2024 21:37	Não classificada	29
17805997	6	SDED - 15215	19/01/2024 15:26	20/01/2024 00:19	Não classificada	146
17805997	5	SDED - 15215	19/01/2024 15:26	20/01/2024 00:19	Não classificada	28
17805997	4	SDED - 15215	19/01/2024 15:26	20/01/2024 00:19	Não classificada	1
17805997	3	SDED - 15215	19/01/2024 15:26	19/01/2024 20:23	Não classificada	333
17805997	2	SDED - 15215	19/01/2024 15:26	19/01/2024 20:23	Não classificada	3
17805997	1	SDED - 15215	19/01/2024 15:26	19/01/2024 20:23	Não classificada	29
17771624	2	SDED - 15215	19/01/2024 15:11	19/01/2024 15:15	Meio ambiente - Vento	2
17771624	1	SDED - 15215	19/01/2024 15:11	19/01/2024 15:15	Meio ambiente - Vento	178
17735716	1	SDED - 15215	19/01/2024 13:59	20/01/2024 07:06	Meio ambiente - Descarga Atmosférica	1
17750604	1	SDED - 15215	19/01/2024 13:07	23/01/2024 12:14	Meio ambiente - Descarga Atmosférica	1
17733533	2	SDED - 15215	19/01/2024 11:27	19/01/2024 13:47	Meio ambiente - Descarga Atmosférica	6
17733533	1	SDED - 15215	19/01/2024 11:27	19/01/2024 13:47	Meio ambiente - Descarga Atmosférica	1
17734421	2	SDED - 15215	19/01/2024 10:30	19/01/2024 17:18	Meio ambiente - Descarga Atmosférica	1
17734421	1	SDED - 15215	19/01/2024 10:30	19/01/2024 17:18	Meio ambiente - Descarga Atmosférica	12
17735149	1	SDED - 15215	19/01/2024 08:15	19/01/2024 21:21	Meio ambiente - Descarga Atmosférica	1
17738245	2	SDED - 15215	19/01/2024 10:06	20/01/2024 20:39	Meio ambiente - Descarga Atmosférica	1
17738245	1	SDED - 15215	19/01/2024 10:06	20/01/2024 20:39	Meio ambiente - Descarga Atmosférica	1
17735484	1	SDED - 15215	19/01/2024 09:40	19/01/2024 23:59	Meio ambiente - Descarga Atmosférica	1
17740220	4	SDED - 15215	19/01/2024 12:43	21/01/2024 13:00	Meio ambiente - Vento	43
17740220	3	SDED - 15215	19/01/2024 12:43	19/01/2024 16:11	Meio ambiente - Vento	1
17740220	2	SDED - 15215	19/01/2024 12:43	19/01/2024 13:13	Meio ambiente - Vento	362
17740220	1	SDED - 15215	19/01/2024 12:43	19/01/2024 12:51	Meio ambiente - Vento	972
17740219	3	SDED - 15215	19/01/2024 09:38	19/01/2024 13:31	Meio ambiente - Vento	110
17740219	2	SDED - 15215	19/01/2024 09:38	19/01/2024 12:42	Meio ambiente - Vento	406
17740219	1	SDED - 15215	19/01/2024 09:38	19/01/2024 12:06	Meio ambiente - Vento	972
17735036	1	SDED - 15215	19/01/2024 09:19	19/01/2024 20:43	Meio ambiente - Descarga Atmosférica	1
17733242	1	SDED - 15215	19/01/2024 08:52	19/01/2024 12:19	Meio ambiente - Descarga Atmosférica	6
17733358	1	SDED - 15215	19/01/2024 08:54	19/01/2024 13:02	Meio ambiente - Árvore ou Vegetação	1
17734815	1	SDED - 15215	19/01/2024 08:25	19/01/2024 19:26	Meio ambiente - Descarga Atmosférica	14
17735150	1	SDED - 15215	19/01/2024 08:17	19/01/2024 21:23	Meio ambiente - Descarga Atmosférica	1
17732997	1	SDED - 15215	19/01/2024 07:23	19/01/2024 11:13	Meio ambiente - Descarga Atmosférica	1
17741183	1	SDED - 15215	21/01/2024 13:13	21/01/2024 18:26	Meio ambiente - Descarga Atmosférica	1
17741169	1	SDED - 15215	21/01/2024 10:55	21/01/2024 18:42	Meio ambiente - Árvore ou Vegetação	5
17740078	1	SDED - 15215	21/01/2024 09:27	21/01/2024 14:21	Meio ambiente - Descarga Atmosférica	1
17739420	1	SDED - 15215	21/01/2024 09:45	21/01/2024 10:43	Meio ambiente - Vento	21
17739419	2	SDED - 15215	21/01/2024 04:13	21/01/2024 10:43	Meio ambiente - Vento	1
17739419	1	SDED - 15215	21/01/2024 04:13	21/01/2024 10:43	Meio ambiente - Vento	12
17739968	1	SDED - 15215	21/01/2024 09:16	21/01/2024 13:42	Meio ambiente - Árvore ou Vegetação	1
17740447	1	SDED - 15215	21/01/2024 08:25	21/01/2024 15:55	Meio ambiente - Descarga Atmosférica	1
17740718	1	SDED - 15215	21/01/2024 08:10	21/01/2024 16:47	Meio ambiente - Árvore ou Vegetação	1
17741602	2	SDEU - 17085	20/01/2024 23:24	21/01/2024 18:53	Não classificada	47
17741602	1	SDEU - 17085	20/01/2024 23:24	21/01/2024 18:53	Não classificada	8
17741601	3	SDEU - 17085	20/01/2024 05:55	20/01/2024 22:05	Não classificada	22
17741601	2	SDEU - 17085	20/01/2024 05:55	20/01/2024 22:05	Não classificada	51
17741601	1	SDEU - 17085	20/01/2024 05:55	20/01/2024 22:05	Não classificada	223
17740024	1	SDEU - 17085	20/01/2024 19:21	21/01/2024 14:08	Meio ambiente - Descarga Atmosférica	1
17789425	8	SDEU - 17085	20/01/2024 19:45	20/01/2024 21:10	Não classificada	2335
17789425	5	SDEU - 17085	20/01/2024 19:45	20/01/2024 21:08	Não classificada	298
17789425	4	SDEU - 17085	20/01/2024 19:45	20/01/2024 21:08	Não classificada	664
17789425	3	SDEU - 17085	20/01/2024 19:45	20/01/2024 20:14	Não classificada	270
17789425	2	SDEU - 17085	20/01/2024 19:45	20/01/2024 20:14	Não classificada	5



17789425	1	SDEU - 17085	20/01/2024 19:45	20/01/2024 20:14	Não classificada	1
17789424	1	SDEU - 17085	20/01/2024 18:59	20/01/2024 21:06	Não classificada	108
17789423	9	SDEU - 17085	20/01/2024 17:57	20/01/2024 19:18	Não classificada	32
17789423	8	SDEU - 17085	20/01/2024 17:57	20/01/2024 19:18	Não classificada	1
17789423	7	SDEU - 17085	20/01/2024 17:57	20/01/2024 19:18	Não classificada	807
17789423	6	SDEU - 17085	20/01/2024 17:57	20/01/2024 19:18	Não classificada	855
17789423	4	SDEU - 17085	20/01/2024 17:57	20/01/2024 19:18	Não classificada	2903
17789423	3	SDEU - 17085	20/01/2024 17:57	20/01/2024 19:18	Não classificada	5
17789423	2	SDEU - 17085	20/01/2024 17:57	20/01/2024 19:18	Não classificada	665
17739155	1	SDEU - 17085	20/01/2024 18:30	21/01/2024 09:01	Meio ambiente - Descarga Atmosférica	1
17740061	1	SDEU - 17085	20/01/2024 18:10	21/01/2024 14:29	Meio ambiente - Descarga Atmosférica	1
17738221	1	SDEU - 17085	20/01/2024 17:17	20/01/2024 20:15	Meio ambiente - Descarga Atmosférica	1
17738561	2	SDEU - 17085	20/01/2024 19:07	20/01/2024 21:47	Meio ambiente - Árvore ou Vegetação	218
17738561	1	SDEU - 17085	20/01/2024 19:07	20/01/2024 19:26	Meio ambiente - Árvore ou Vegetação	109
17738559	2	SDEU - 17085	20/01/2024 17:51	20/01/2024 17:56	Meio ambiente - Árvore ou Vegetação	799
17738559	1	SDEU - 17085	20/01/2024 17:51	20/01/2024 17:54	Meio ambiente - Árvore ou Vegetação	458
17738722	1	SDEU - 17085	20/01/2024 17:38	21/01/2024 00:04	Não classificada	108
17741266	1	SDEU - 17085	20/01/2024 16:20	21/01/2024 19:26	Meio ambiente - Descarga Atmosférica	1
17737677	1	SDEU - 17085	20/01/2024 14:56	20/01/2024 17:01	Meio ambiente - Descarga Atmosférica	2
17739557	1	SDEU - 17085	20/01/2024 14:52	21/01/2024 11:20	Meio ambiente - Descarga Atmosférica	1
17741825	1	SDEU - 17085	20/01/2024 14:09	21/01/2024 23:28	Meio ambiente - Descarga Atmosférica	2
17739781	1	SDEU - 17085	20/01/2024 14:01	21/01/2024 12:56	Meio ambiente - Descarga Atmosférica	1
17740570	1	SDEU - 17085	20/01/2024 13:27	21/01/2024 16:22	Meio ambiente - Descarga Atmosférica	1
17739019	1	SDEU - 17085	20/01/2024 13:03	21/01/2024 08:10	Meio ambiente - Vento	1
17742205	1	SDEU - 17085	20/01/2024 12:58	22/01/2024 08:48	Meio ambiente - Descarga Atmosférica	11
17736810	2	SDEU - 17085	20/01/2024 12:08	20/01/2024 13:56	Meio ambiente - Vento	1
17736810	1	SDEU - 17085	20/01/2024 12:08	20/01/2024 13:56	Meio ambiente - Vento	54
17736805	1	SDEU - 17085	20/01/2024 11:04	20/01/2024 13:28	Meio ambiente - Vento	23
17736365	1	SDEU - 17085	20/01/2024 08:47	20/01/2024 11:02	Meio ambiente - Descarga Atmosférica	24
17736428	1	SDEU - 17085	20/01/2024 09:45	20/01/2024 11:20	Meio ambiente - Vento	18
17737712	1	SDEU - 17085	20/01/2024 09:16	20/01/2024 17:15	Meio ambiente - Árvore ou Vegetação	1
17738032	1	SDEU - 17085	20/01/2024 09:02	20/01/2024 19:08	Meio ambiente - Descarga Atmosférica	1
17736085	1	SDEU - 17085	20/01/2024 08:41	20/01/2024 09:37	Meio ambiente - Descarga Atmosférica	4
17749106	1	SDEU - 17085	20/01/2024 08:39	23/01/2024 17:35	Meio ambiente - Descarga Atmosférica	1
17741135	1	SDEU - 17085	20/01/2024 08:36	21/01/2024 18:59	Meio ambiente - Descarga Atmosférica	2
17737777	1	SDEU - 17085	20/01/2024 08:31	20/01/2024 17:32	Meio ambiente - Descarga Atmosférica	16
17742898	1	SDEU - 17085	20/01/2024 07:19	22/01/2024 11:32	Meio ambiente - Descarga Atmosférica	1
17736262	1	SDEU - 17085	20/01/2024 06:29	20/01/2024 10:40	Meio ambiente - Descarga Atmosférica	7
17737657	2	SDEU - 17085	20/01/2024 06:15	20/01/2024 17:12	Meio ambiente - Descarga Atmosférica	9
17735959	1	SDEU - 17085	20/01/2024 06:07	20/01/2024 09:09	Meio ambiente - Descarga Atmosférica	13
17741823	1	SDEU - 17085	20/01/2024 01:55	21/01/2024 23:34	Meio ambiente - Descarga Atmosférica	2
17735794	1	SDEU - 17085	20/01/2024 00:43	20/01/2024 08:00	Meio ambiente - Descarga Atmosférica	1
17740702	1	SDEU - 17085	20/01/2024 15:42	21/01/2024 16:43	Meio ambiente - Descarga Atmosférica	4
17740807	1	SDEU - 17085	20/01/2024 16:21	21/01/2024 17:09	Meio ambiente - Descarga Atmosférica	1
17743341	1	SDEU - 17085	20/01/2024 08:09	21/01/2024 11:39	Meio ambiente - Descarga Atmosférica	1
17743342	1	SDEU - 17085	20/01/2024 14:10	21/01/2024 10:17	Meio ambiente - Descarga Atmosférica	1
17745035	1	SDEU - 17085	20/01/2024 22:27	22/01/2024 18:48	Não classificada	2
17742182	1	SDEU - 17085	20/01/2024 20:26	22/01/2024 08:33	Meio ambiente - Árvore ou Vegetação	1
17740507	1	SDEU - 17085	20/01/2024 20:23	21/01/2024 16:00	Meio ambiente - Descarga Atmosférica	2
17741606	2	SDEU - 17085	21/01/2024 19:14	21/01/2024 20:21	Não classificada	2
17741606	1	SDEU - 17085	21/01/2024 19:14	21/01/2024 20:21	Não classificada	4
17745640	1	SDEU - 17085	21/01/2024 02:31	22/01/2024 21:47	Meio ambiente - Árvore ou Vegetação	5
17745632	1	SDEU - 17085	21/01/2024 14:31	22/01/2024 18:56	Meio ambiente - Árvore ou Vegetação	1
17743080	1	SDEU - 17085	21/01/2024 09:54	22/01/2024 12:14	Meio ambiente - Descarga Atmosférica	1
17741740	1	SDEU - 17085	21/01/2024 19:17	21/01/2024 22:32	Meio ambiente - Descarga Atmosférica	28
17744848	1	SDEU - 17085	21/01/2024 19:13	22/01/2024 17:57	Meio ambiente - Descarga Atmosférica	1
17743127	1	SDEU - 17085	21/01/2024 17:53	22/01/2024 12:12	Meio ambiente - Descarga Atmosférica	23
17741718	1	SDEU - 17085	21/01/2024 15:44	21/01/2024 22:45	Meio ambiente - Descarga Atmosférica	7
17742708	1	SDEU - 17085	21/01/2024 15:30	22/01/2024 10:59	Meio ambiente - Descarga Atmosférica	1

17745935	1	SDEU - 17085	21/01/2024 14:34	22/01/2024 23:36	Meio ambiente - Vento	1
17747172	1	SDEU - 17085	21/01/2024 13:32	23/01/2024 11:49	Meio ambiente - Descarga Atmosférica	1
17741363	1	SDEU - 17085	21/01/2024 09:36	21/01/2024 19:51	Meio ambiente - Descarga Atmosférica	1
17750605	1	SDEU - 17085	21/01/2024 11:52	22/01/2024 19:30	Não classificada	20
17744208	1	SDEU - 17085	21/01/2024 06:07	22/01/2024 15:25	Meio ambiente - Árvore ou Vegetação	72
17740520	1	SDEU - 17085	21/01/2024 09:05	21/01/2024 16:10	Meio ambiente - Árvore ou Vegetação	7
17739963	1	SDEU - 17085	21/01/2024 07:18	21/01/2024 13:43	Meio ambiente - Descarga Atmosférica	1
17740764	1	SDEU - 17085	21/01/2024 08:34	21/01/2024 16:57	Meio ambiente - Descarga Atmosférica	2
17740069	1	SDEU - 17085	21/01/2024 06:46	21/01/2024 14:23	Meio ambiente - Descarga Atmosférica	6
17742772	1	SDEU - 17085	21/01/2024 06:28	22/01/2024 11:10	Meio ambiente - Descarga Atmosférica	13
17739113	1	SDEU - 17085	21/01/2024 02:20	21/01/2024 08:42	Meio ambiente - Descarga Atmosférica	12
17734903	1	SEG - 17068	19/01/2024 17:37	19/01/2024 19:52	Não classificada	12
17778586	2	SEG - 17068	20/01/2024 16:08	20/01/2024 16:49	Meio ambiente - Vento	4717
17778586	1	SEG - 17068	20/01/2024 16:08	20/01/2024 16:49	Meio ambiente - Vento	33
17778585	12	SEG - 17068	20/01/2024 13:59	21/01/2024 18:30	Meio ambiente - Vento	175
17778585	11	SEG - 17068	20/01/2024 13:59	21/01/2024 18:30	Meio ambiente - Vento	1
17778585	10	SEG - 17068	20/01/2024 13:59	21/01/2024 18:14	Meio ambiente - Vento	69
17778585	9	SEG - 17068	20/01/2024 13:59	21/01/2024 18:14	Meio ambiente - Vento	114
17778585	8	SEG - 17068	20/01/2024 13:59	21/01/2024 18:14	Meio ambiente - Vento	16
17778585	7	SEG - 17068	20/01/2024 13:59	21/01/2024 17:04	Meio ambiente - Vento	58
17778585	6	SEG - 17068	20/01/2024 13:59	21/01/2024 15:17	Meio ambiente - Vento	433
17778585	5	SEG - 17068	20/01/2024 13:59	21/01/2024 14:48	Meio ambiente - Vento	232
17778585	4	SEG - 17068	20/01/2024 13:59	20/01/2024 22:01	Meio ambiente - Vento	20
17778585	3	SEG - 17068	20/01/2024 13:59	20/01/2024 22:01	Meio ambiente - Vento	685
17778585	2	SEG - 17068	20/01/2024 13:59	20/01/2024 20:54	Meio ambiente - Vento	148
17778585	1	SEG - 17068	20/01/2024 13:59	20/01/2024 20:50	Meio ambiente - Vento	31
17736729	1	SEG - 17068	20/01/2024 08:37	20/01/2024 12:56	Não classificada	5
17739767	10	SEG - 17068	20/01/2024 20:04	20/01/2024 20:21	Meio ambiente - Descarga Atmosférica	174
17740047	1	SEG - 17068	20/01/2024 14:07	21/01/2024 14:41	Meio ambiente - Vento	32
17744503	1	SEG - 17068	20/01/2024 16:45	22/01/2024 16:43	Meio ambiente - Vento	1
17749134	1	SEG - 17068	20/01/2024 22:48	23/01/2024 17:48	Meio ambiente - Descarga Atmosférica	1
17778588	1	SEG - 17068	21/01/2024 17:04	21/01/2024 18:07	Meio ambiente - Vento	58
17761277	1	SEG - 17068	21/01/2024 10:09	26/01/2024 17:00	Meio ambiente - Vento	5
17741098	1	SEG - 17068	21/01/2024 16:19	21/01/2024 18:19	Meio ambiente - Descarga Atmosférica	17
17744043	1	SEG - 17068	21/01/2024 15:37	22/01/2024 15:46	Meio ambiente - Descarga Atmosférica	25
17741053	1	SEG - 17068	21/01/2024 14:53	21/01/2024 18:17	Meio ambiente - Vento	11
17745936	1	SEG - 17068	21/01/2024 14:45	22/01/2024 22:59	Meio ambiente - Vento	38
17742386	7	SEG - 17068	21/01/2024 17:58	21/01/2024 20:31	Meio ambiente - Vento	1
17742385	3	SEG - 17068	21/01/2024 14:26	21/01/2024 14:36	Meio ambiente - Vento	1
17742383	2	SEG - 17068	21/01/2024 14:22	21/01/2024 17:58	Meio ambiente - Vento	1
17745307	1	SEG - 17068	21/01/2024 09:09	22/01/2024 17:30	Meio ambiente - Descarga Atmosférica	5
17745461	1	SEG - 17068	21/01/2024 10:50	22/01/2024 20:50	Meio ambiente - Vento	1
17740310	1	SEG - 17068	21/01/2024 10:27	21/01/2024 15:16	Meio ambiente - Descarga Atmosférica	1
17749820	1	SEG - 17068	21/01/2024 10:23	23/01/2024 20:41	Meio ambiente - Descarga Atmosférica	3
17740655	1	SEG - 17068	21/01/2024 09:28	21/01/2024 16:30	Não classificada	1
17743344	1	SEG - 17068	21/01/2024 07:27	22/01/2024 13:25	Meio ambiente - Vento	1
17743735	1	SEG - 17068	21/01/2024 05:29	22/01/2024 14:41	Meio ambiente - Vento	8
17750053	1	SEG - 17068	21/01/2024 08:11	23/01/2024 22:03	Meio ambiente - Descarga Atmosférica	4
17749698	1	SEG - 17068	21/01/2024 07:35	23/01/2024 19:59	Meio ambiente - Descarga Atmosférica	1
17739400	2	SEG - 17068	21/01/2024 06:19	21/01/2024 10:34	Meio ambiente - Descarga Atmosférica	348
17739400	1	SEG - 17068	21/01/2024 06:19	21/01/2024 10:34	Meio ambiente - Descarga Atmosférica	10
17751435	1	SEG - 17068	22/01/2024 09:16	23/01/2024 17:59	Meio ambiente - Vento	2
17746292	2	SEG - 17068	22/01/2024 21:00	23/01/2024 08:20	Meio ambiente - Descarga Atmosférica	12
17746292	1	SEG - 17068	22/01/2024 21:00	23/01/2024 08:20	Meio ambiente - Descarga Atmosférica	5
17748761	1	SEG - 17068	22/01/2024 20:06	23/01/2024 16:34	Meio ambiente - Descarga Atmosférica	5
17751270	2	SEG - 17068	22/01/2024 04:23	22/01/2024 20:46	Meio ambiente - Vento	59
17751270	1	SEG - 17068	22/01/2024 04:23	22/01/2024 17:44	Meio ambiente - Vento	24
17745687	4	SEG - 17068	22/01/2024 16:13	22/01/2024 19:56	Meio ambiente - Vento	169
17749394	1	SEG - 17068	22/01/2024 15:04	23/01/2024 18:39	Meio ambiente - Descarga Atmosférica	20

17752594	1	SEG - 17068	22/01/2024 13:16	24/01/2024 14:30	Meio ambiente - Descarga Atmosférica	2
17743696	1	SEG - 17068	22/01/2024 12:10	22/01/2024 14:16	Meio ambiente - Descarga Atmosférica	1
17744971	1	SEG - 17068	22/01/2024 10:54	22/01/2024 17:17	Meio ambiente - Vento	4
17743489	1	SEG - 17068	22/01/2024 10:50	22/01/2024 13:47	Meio ambiente - Vento	2
17745839	5	SEG - 17068	22/01/2024 11:33	22/01/2024 14:11	Não classificada	169
17745836	8	SEG - 17068	22/01/2024 10:48	22/01/2024 11:08	Não classificada	169
17745835	11	SEG - 17068	22/01/2024 10:36	22/01/2024 10:47	Não classificada	169
17749493	1	SEG - 17068	22/01/2024 08:29	23/01/2024 19:06	Meio ambiente - Descarga Atmosférica	61
17735365	2	SER - 16332	19/01/2024 13:45	19/01/2024 17:44	Meio ambiente - Árvore ou Vegetação	50
17733994	1	SER - 16332	19/01/2024 09:15	19/01/2024 15:30	Não classificada	1
17738657	1	SER - 16332	20/01/2024 18:21	20/01/2024 23:33	Meio ambiente - Descarga Atmosférica	4
17738472	1	SER - 16332	20/01/2024 13:53	20/01/2024 22:18	Meio ambiente - Descarga Atmosférica	6
17737040	1	SER - 16332	20/01/2024 12:59	20/01/2024 14:28	Meio ambiente - Descarga Atmosférica	13
17737325	1	SER - 16332	20/01/2024 12:55	20/01/2024 15:39	Meio ambiente - Descarga Atmosférica	1
17738252	1	SER - 16332	20/01/2024 12:29	20/01/2024 20:40	Meio ambiente - Descarga Atmosférica	4
17736491	1	SER - 16332	20/01/2024 08:49	20/01/2024 11:34	Não classificada	36
17741022	1	SER - 16332	21/01/2024 12:05	21/01/2024 18:26	Meio ambiente - Descarga Atmosférica	2
17741553	1	SER - 16332	21/01/2024 10:03	21/01/2024 21:24	Meio ambiente - Descarga Atmosférica	3
17740999	1	SER - 16332	21/01/2024 09:56	21/01/2024 17:52	Meio ambiente - Descarga Atmosférica	1
17739176	1	SER - 16332	21/01/2024 06:38	21/01/2024 09:11	Meio ambiente - Descarga Atmosférica	2
17752854	1	SER - 16332	22/01/2024 21:34	24/01/2024 15:16	Meio ambiente - Descarga Atmosférica	1
17743319	1	SER - 16332	22/01/2024 09:54	22/01/2024 13:17	Meio ambiente - Descarga Atmosférica	7
17735920	2	SFIQ - 17065	19/01/2024 19:14	20/01/2024 08:53	Não classificada	53
17735920	1	SFIQ - 17065	19/01/2024 19:14	20/01/2024 08:53	Não classificada	50
17768476	10	SFIQ - 17065	19/01/2024 17:33	19/01/2024 17:36	Não classificada	20
17768476	9	SFIQ - 17065	19/01/2024 17:33	19/01/2024 17:36	Não classificada	14
17768476	8	SFIQ - 17065	19/01/2024 17:33	19/01/2024 17:36	Não classificada	1445
17768476	7	SFIQ - 17065	19/01/2024 17:33	19/01/2024 17:36	Não classificada	12
17768476	6	SFIQ - 17065	19/01/2024 17:33	19/01/2024 17:36	Não classificada	3348
17768476	5	SFIQ - 17065	19/01/2024 17:33	19/01/2024 17:36	Não classificada	1615
17768476	4	SFIQ - 17065	19/01/2024 17:33	19/01/2024 17:36	Não classificada	3
17768476	3	SFIQ - 17065	19/01/2024 17:33	19/01/2024 17:36	Não classificada	1101
17768476	2	SFIQ - 17065	19/01/2024 17:33	19/01/2024 17:36	Não classificada	11
17768476	1	SFIQ - 17065	19/01/2024 17:33	19/01/2024 17:36	Não classificada	419
17734946	1	SFIQ - 17065	19/01/2024 17:17	19/01/2024 20:04	Meio ambiente - Descarga Atmosférica	2
17735243	5	SFIQ - 17065	19/01/2024 14:46	19/01/2024 22:03	Meio ambiente - Descarga Atmosférica	20
17735243	3	SFIQ - 17065	19/01/2024 14:46	19/01/2024 22:03	Meio ambiente - Descarga Atmosférica	12
17735243	2	SFIQ - 17065	19/01/2024 14:46	19/01/2024 22:03	Meio ambiente - Descarga Atmosférica	305
17735243	1	SFIQ - 17065	19/01/2024 14:46	19/01/2024 22:03	Meio ambiente - Descarga Atmosférica	11
17778570	8	SFIQ - 17065	19/01/2024 13:08	19/01/2024 15:51	Não classificada	1217
17778570	6	SFIQ - 17065	19/01/2024 13:08	19/01/2024 13:33	Não classificada	1357
17778570	5	SFIQ - 17065	19/01/2024 13:08	19/01/2024 13:33	Não classificada	1
17778570	4	SFIQ - 17065	19/01/2024 13:08	19/01/2024 13:24	Não classificada	20
17778570	3	SFIQ - 17065	19/01/2024 13:08	19/01/2024 13:24	Não classificada	12
17778570	2	SFIQ - 17065	19/01/2024 13:08	19/01/2024 13:24	Não classificada	260
17778570	1	SFIQ - 17065	19/01/2024 13:08	19/01/2024 13:24	Não classificada	11
17740430	1	SFIQ - 17065	20/01/2024 07:07	21/01/2024 15:50	Meio ambiente - Árvore ou Vegetação	31
17736980	1	SFIQ - 17065	20/01/2024 11:22	20/01/2024 14:10	Meio ambiente - Descarga Atmosférica	2
17736274	1	SFIQ - 17065	20/01/2024 08:48	20/01/2024 10:44	Meio ambiente - Descarga Atmosférica	1
17736261	1	SFIQ - 17065	20/01/2024 06:27	20/01/2024 10:34	Meio ambiente - Descarga Atmosférica	231
17816098	30	SFIQ - 17065	20/01/2024 01:21	20/01/2024 01:25	Meio ambiente - Descarga Atmosférica	1
17816098	21	SFIQ - 17065	20/01/2024 01:21	20/01/2024 01:25	Meio ambiente - Descarga Atmosférica	6
17816098	15	SFIQ - 17065	20/01/2024 01:21	20/01/2024 01:25	Meio ambiente - Descarga Atmosférica	3
17739416	1	SFIQ - 17065	20/01/2024 08:36	21/01/2024 10:56	Meio ambiente - Descarga Atmosférica	2
17739135	1	SFIQ - 17065	20/01/2024 10:53	21/01/2024 09:21	Meio ambiente - Árvore ou Vegetação	13
17749818	7	SFIQ - 17065	20/01/2024 23:54	23/01/2024 19:25	Meio ambiente - Vento	106
17749818	6	SFIQ - 17065	20/01/2024 23:54	22/01/2024 14:26	Meio ambiente - Vento	3
17749818	5	SFIQ - 17065	20/01/2024 23:54	21/01/2024 22:53	Meio ambiente - Vento	1
17749818	4	SFIQ - 17065	20/01/2024 23:54	21/01/2024 05:08	Meio ambiente - Vento	59

17749818	3	SFIQ - 17065	20/01/2024 23:54	21/01/2024 05:08	Meio ambiente - Vento	12
17749818	2	SFIQ - 17065	20/01/2024 23:54	21/01/2024 03:12	Meio ambiente - Vento	105
17749818	1	SFIQ - 17065	20/01/2024 23:54	21/01/2024 03:12	Meio ambiente - Vento	143
17744055	1	SFIQ - 17065	21/01/2024 22:40	22/01/2024 15:35	Meio ambiente - Descarga Atmosférica	7
17741993	1	SFIQ - 17065	21/01/2024 22:32	22/01/2024 06:46	Meio ambiente - Descarga Atmosférica	6
17743133	1	SFIQ - 17065	21/01/2024 21:34	22/01/2024 12:19	Meio ambiente - Descarga Atmosférica	3
17743349	1	SFIQ - 17065	21/01/2024 21:30	22/01/2024 13:26	Não classificada	16
17743030	1	SFIQ - 17065	21/01/2024 21:03	22/01/2024 12:01	Meio ambiente - Descarga Atmosférica	1
17741785	1	SFIQ - 17065	21/01/2024 20:01	21/01/2024 23:00	Meio ambiente - Descarga Atmosférica	104
17744704	2	SFIQ - 17065	21/01/2024 19:25	22/01/2024 17:18	Meio ambiente - Descarga Atmosférica	2
17744704	1	SFIQ - 17065	21/01/2024 19:25	22/01/2024 17:18	Meio ambiente - Descarga Atmosférica	101
17741742	1	SFIQ - 17065	21/01/2024 19:23	21/01/2024 22:29	Meio ambiente - Descarga Atmosférica	113
17778626	3	SFIQ - 17065	21/01/2024 19:13	21/01/2024 23:03	Meio ambiente - Árvore ou Vegetação	1
17778626	2	SFIQ - 17065	21/01/2024 19:13	21/01/2024 23:03	Meio ambiente - Árvore ou Vegetação	1000
17742183	1	SFIQ - 17065	21/01/2024 13:48	22/01/2024 08:35	Meio ambiente - Árvore ou Vegetação	1
17740735	1	SFIQ - 17065	21/01/2024 12:39	21/01/2024 16:40	Meio ambiente - Descarga Atmosférica	113
17740838	1	SFIQ - 17065	21/01/2024 12:19	21/01/2024 17:09	Meio ambiente - Árvore ou Vegetação	5
17748359	1	SFIQ - 17065	21/01/2024 10:54	23/01/2024 15:27	Meio ambiente - Descarga Atmosférica	1
17832794	2	SFIQ - 17065	21/01/2024 09:58	21/01/2024 14:40	Não classificada	5
17832794	1	SFIQ - 17065	21/01/2024 09:58	21/01/2024 14:40	Não classificada	9
17741552	1	SFIQ - 17065	21/01/2024 08:23	21/01/2024 21:29	Não classificada	1
17739187	1	SFIQ - 17065	21/01/2024 08:12	21/01/2024 09:18	Não classificada	21
17746423	1	SFIQ - 17065	21/01/2024 07:13	23/01/2024 09:10	Meio ambiente - Descarga Atmosférica	2
17749819	2	SFIQ - 17065	21/01/2024 15:35	21/01/2024 15:40	Meio ambiente - Vento	164
17749819	1	SFIQ - 17065	21/01/2024 15:35	21/01/2024 15:40	Meio ambiente - Vento	155
17761943	2	SFIQ - 17065	22/01/2024 13:43	26/01/2024 15:55	Meio ambiente - Vento	23
17761943	1	SFIQ - 17065	22/01/2024 13:43	26/01/2024 15:55	Meio ambiente - Vento	1
17748032	1	SFIQ - 17065	22/01/2024 05:19	23/01/2024 14:32	Meio ambiente - Descarga Atmosférica	5
17754594	4	SFIQ - 17065	22/01/2024 10:50	24/01/2024 16:20	Meio ambiente - Árvore ou Vegetação	1
17754594	3	SFIQ - 17065	22/01/2024 10:50	23/01/2024 14:52	Meio ambiente - Árvore ou Vegetação	9
17754594	2	SFIQ - 17065	22/01/2024 10:50	23/01/2024 14:35	Meio ambiente - Árvore ou Vegetação	1
17754594	1	SFIQ - 17065	22/01/2024 10:50	23/01/2024 13:30	Meio ambiente - Árvore ou Vegetação	8
17757793	6	SFIQ - 17065	22/01/2024 20:05	25/01/2024 16:40	Meio ambiente - Árvore ou Vegetação	488
17757793	5	SFIQ - 17065	22/01/2024 20:05	25/01/2024 16:40	Meio ambiente - Árvore ou Vegetação	2
17757793	4	SFIQ - 17065	22/01/2024 20:05	25/01/2024 16:40	Meio ambiente - Árvore ou Vegetação	57
17757793	3	SFIQ - 17065	22/01/2024 20:05	24/01/2024 14:01	Meio ambiente - Árvore ou Vegetação	13
17757793	2	SFIQ - 17065	22/01/2024 20:05	23/01/2024 22:14	Meio ambiente - Árvore ou Vegetação	101
17757793	1	SFIQ - 17065	22/01/2024 20:05	23/01/2024 22:14	Meio ambiente - Árvore ou Vegetação	1
17792313	2	SFIQ - 17065	22/01/2024 15:39	22/01/2024 20:44	Meio ambiente - Vento	13
17792313	1	SFIQ - 17065	22/01/2024 15:39	22/01/2024 20:44	Meio ambiente - Vento	9
17755507	1	SFIQ - 17065	22/01/2024 19:50	25/01/2024 09:29	Não classificada	2
17745298	3	SFIQ - 17065	22/01/2024 19:55	22/01/2024 19:58	Não classificada	602
17745298	2	SFIQ - 17065	22/01/2024 19:55	22/01/2024 19:58	Não classificada	3
17745298	1	SFIQ - 17065	22/01/2024 19:55	22/01/2024 19:58	Não classificada	57
17749825	1	SFIQ - 17065	22/01/2024 19:18	23/01/2024 18:04	Meio ambiente - Descarga Atmosférica	1
17752853	2	SFIQ - 17065	22/01/2024 08:36	24/01/2024 15:00	Meio ambiente - Árvore ou Vegetação	50
17752853	1	SFIQ - 17065	22/01/2024 08:36	23/01/2024 10:20	Meio ambiente - Árvore ou Vegetação	11
17755098	1	SFIQ - 17065	22/01/2024 11:30	24/01/2024 13:00	Meio ambiente - Descarga Atmosférica	6
17750440	1	SFIQ - 17065	22/01/2024 18:25	24/01/2024 03:13	Meio ambiente - Descarga Atmosférica	1
17751970	1	SFIQ - 17065	22/01/2024 16:55	24/01/2024 12:24	Meio ambiente - Descarga Atmosférica	2
17749633	2	SFIQ - 17065	22/01/2024 07:21	23/01/2024 17:50	Meio ambiente - Árvore ou Vegetação	91
17749633	1	SFIQ - 17065	22/01/2024 07:21	22/01/2024 17:24	Meio ambiente - Árvore ou Vegetação	11
17746220	1	SFIQ - 17065	22/01/2024 15:26	22/01/2024 19:37	Não classificada	1
17755433	1	SFIQ - 17065	22/01/2024 15:20	25/01/2024 08:58	Não classificada	1
17749907	1	SFIQ - 17065	22/01/2024 13:05	23/01/2024 20:58	Meio ambiente - Descarga Atmosférica	1
17749391	1	SFIQ - 17065	22/01/2024 14:29	23/01/2024 18:31	Meio ambiente - Descarga Atmosférica	1
17746957	1	SFIQ - 17065	22/01/2024 14:23	23/01/2024 11:01	Meio ambiente - Descarga Atmosférica	2
17750056	1	SFIQ - 17065	22/01/2024 10:50	23/01/2024 21:59	Meio ambiente - Descarga Atmosférica	1
17745075	1	SFIQ - 17065	22/01/2024 09:46	22/01/2024 18:28	Não classificada	21



17749984	1	SFIQ - 17065	22/01/2024 08:09	23/01/2024 21:37	Não classificada	2
17746956	1	SFIQ - 17065	22/01/2024 13:27	23/01/2024 10:54	Meio ambiente - Árvore ou Vegetação	3
17745238	1	SFIQ - 17065	22/01/2024 13:42	22/01/2024 19:10	Meio ambiente - Vento	441
17747454	1	SFIQ - 17065	22/01/2024 09:11	23/01/2024 13:00	Meio ambiente - Árvore ou Vegetação	19
17747335	1	SFIQ - 17065	22/01/2024 12:56	23/01/2024 12:11	Meio ambiente - Árvore ou Vegetação	1
17746437	1	SFIQ - 17065	22/01/2024 12:49	23/01/2024 09:12	Não classificada	1
17744586	1	SFIQ - 17065	22/01/2024 12:45	22/01/2024 17:05	Não classificada	9
17745086	1	SFIQ - 17065	22/01/2024 12:22	22/01/2024 18:37	Meio ambiente - Árvore ou Vegetação	3
17748052	1	SFIQ - 17065	22/01/2024 10:55	23/01/2024 14:34	Meio ambiente - Descarga Atmosférica	2
17754588	1	SFIQ - 17065	22/01/2024 10:49	24/01/2024 21:07	Meio ambiente - Descarga Atmosférica	2
17744266	1	SFIQ - 17065	22/01/2024 10:03	22/01/2024 16:12	Meio ambiente - Árvore ou Vegetação	1
17742754	1	SFIQ - 17065	22/01/2024 09:47	22/01/2024 11:01	Não classificada	1
17744257	1	SFIQ - 17065	22/01/2024 09:21	22/01/2024 16:05	Meio ambiente - Árvore ou Vegetação	1
17745193	1	SFIQ - 17065	22/01/2024 09:10	22/01/2024 19:07	Não classificada	1
17745060	1	SFIQ - 17065	22/01/2024 07:30	22/01/2024 18:32	Meio ambiente - Árvore ou Vegetação	1
17744416	1	SFIQ - 17065	22/01/2024 06:49	22/01/2024 16:25	Meio ambiente - Descarga Atmosférica	3
17744529	7	SFIQ - 17065	22/01/2024 05:49	22/01/2024 13:24	Meio ambiente - Árvore ou Vegetação	1
17744529	6	SFIQ - 17065	22/01/2024 05:49	22/01/2024 13:24	Meio ambiente - Árvore ou Vegetação	57
17744529	5	SFIQ - 17065	22/01/2024 05:49	22/01/2024 12:44	Meio ambiente - Árvore ou Vegetação	81
17744529	4	SFIQ - 17065	22/01/2024 05:49	22/01/2024 10:46	Meio ambiente - Árvore ou Vegetação	250
17744529	3	SFIQ - 17065	22/01/2024 05:49	22/01/2024 10:46	Meio ambiente - Árvore ou Vegetação	2
17744529	2	SFIQ - 17065	22/01/2024 05:49	22/01/2024 09:58	Meio ambiente - Árvore ou Vegetação	270
17744529	1	SFIQ - 17065	22/01/2024 05:49	22/01/2024 09:58	Meio ambiente - Árvore ou Vegetação	1
17734915	1	SGS - 16331	19/01/2024 18:55	19/01/2024 19:51	Meio ambiente - Descarga Atmosférica	1
17734536	3	SGS - 16331	19/01/2024 14:18	19/01/2024 17:50	Meio ambiente - Descarga Atmosférica	3
17734536	2	SGS - 16331	19/01/2024 14:18	19/01/2024 17:50	Meio ambiente - Descarga Atmosférica	1
17734536	1	SGS - 16331	19/01/2024 14:18	19/01/2024 17:50	Meio ambiente - Descarga Atmosférica	5
17734324	1	SGS - 16331	19/01/2024 12:46	19/01/2024 16:49	Meio ambiente - Árvore ou Vegetação	36
17735323	1	SGS - 16331	19/01/2024 12:01	19/01/2024 22:37	Meio ambiente - Árvore ou Vegetação	1
17795828	8	SGS - 16331	19/01/2024 09:29	19/01/2024 11:33	Meio ambiente - Árvore ou Vegetação	2
17796463	5	SGS - 16331	19/01/2024 03:07	19/01/2024 03:11	Não classificada	2
17796462	5	SGS - 16331	19/01/2024 00:41	19/01/2024 00:45	Não classificada	2
17738585	2	SGS - 16331	20/01/2024 17:08	20/01/2024 23:01	Não classificada	35
17738585	1	SGS - 16331	20/01/2024 17:08	20/01/2024 23:01	Não classificada	1
17738198	1	SGS - 16331	20/01/2024 16:00	20/01/2024 20:02	Meio ambiente - Árvore ou Vegetação	7
17740384	1	SGS - 16331	20/01/2024 08:21	21/01/2024 15:38	Não classificada	2
17740961	1	SGS - 16331	20/01/2024 14:40	21/01/2024 18:26	Não classificada	1
17737778	1	SGS - 16331	20/01/2024 08:34	20/01/2024 17:39	Meio ambiente - Árvore ou Vegetação	1
17737954	2	SGS - 16331	20/01/2024 07:27	20/01/2024 18:31	Não classificada	7
17737954	1	SGS - 16331	20/01/2024 07:27	20/01/2024 18:31	Não classificada	5
17738482	3	SGS - 16331	20/01/2024 15:52	20/01/2024 22:15	Meio ambiente - Árvore ou Vegetação	136
17738482	2	SGS - 16331	20/01/2024 15:52	20/01/2024 22:15	Meio ambiente - Árvore ou Vegetação	4
17738482	1	SGS - 16331	20/01/2024 15:52	20/01/2024 22:15	Meio ambiente - Árvore ou Vegetação	7
17742313	1	SGS - 16331	21/01/2024 02:17	22/01/2024 09:23	Meio ambiente - Vento	12
17741992	2	SGS - 16331	21/01/2024 19:52	21/01/2024 21:21	Meio ambiente - Vento	7
17741992	1	SGS - 16331	21/01/2024 19:52	21/01/2024 21:21	Meio ambiente - Vento	5
17741780	2	SGS - 16331	21/01/2024 19:03	21/01/2024 23:09	Não classificada	191
17741780	1	SGS - 16331	21/01/2024 19:03	21/01/2024 23:09	Não classificada	54
17742905	2	SGS - 16331	21/01/2024 18:14	22/01/2024 11:28	Não classificada	35
17742905	1	SGS - 16331	21/01/2024 18:14	22/01/2024 11:28	Não classificada	1
17741341	1	SGS - 16331	21/01/2024 17:43	21/01/2024 19:36	Não classificada	23
17741027	1	SGS - 16331	21/01/2024 12:40	21/01/2024 18:18	Não classificada	4
17740732	1	SGS - 16331	21/01/2024 11:57	21/01/2024 16:45	Não classificada	2
17741176	2	SGS - 16331	21/01/2024 11:51	21/01/2024 18:54	Não classificada	7
17741176	1	SGS - 16331	21/01/2024 11:51	21/01/2024 18:54	Não classificada	5
17743394	1	SGS - 16331	21/01/2024 06:36	22/01/2024 13:20	Meio ambiente - Árvore ou Vegetação	49
17743393	1	SGS - 16331	21/01/2024 11:16	22/01/2024 13:32	Não classificada	1
17745850	1	SGS - 16331	22/01/2024 17:13	22/01/2024 22:24	Não classificada	1
17744912	1	SGS - 16331	22/01/2024 16:09	22/01/2024 17:56	Não classificada	1

17743138	1	SGS - 16331	22/01/2024 07:08	22/01/2024 12:20	Não classificada	2
17735118	1	SGTU - 17062	19/01/2024 17:07	19/01/2024 21:13	Meio ambiente - Descarga Atmosférica	1
17735068	1	SGTU - 17062	19/01/2024 16:21	19/01/2024 20:45	Meio ambiente - Descarga Atmosférica	1
17734201	1	SGTU - 17062	19/01/2024 15:00	19/01/2024 16:17	Meio ambiente - Vento	1
17733619	1	SGTU - 17062	19/01/2024 13:26	19/01/2024 14:18	Meio ambiente - Descarga Atmosférica	16
17733659	4	SGTU - 17062	19/01/2024 10:55	19/01/2024 14:15	Meio ambiente - Árvore ou Vegetação	40
17733659	3	SGTU - 17062	19/01/2024 10:55	19/01/2024 14:15	Meio ambiente - Árvore ou Vegetação	220
17733659	2	SGTU - 17062	19/01/2024 10:55	19/01/2024 14:15	Meio ambiente - Árvore ou Vegetação	1
17733659	1	SGTU - 17062	19/01/2024 10:55	19/01/2024 12:47	Meio ambiente - Árvore ou Vegetação	177
17733815	1	SGTU - 17062	19/01/2024 10:37	19/01/2024 14:50	Meio ambiente - Vento	3
17733478	1	SGTU - 17062	19/01/2024 10:33	19/01/2024 13:34	Meio ambiente - Descarga Atmosférica	1
17733995	2	SGTU - 17062	19/01/2024 05:27	19/01/2024 16:00	Meio ambiente - Árvore ou Vegetação	20
17733995	1	SGTU - 17062	19/01/2024 05:27	19/01/2024 16:00	Meio ambiente - Árvore ou Vegetação	2
17733793	1	SGTU - 17062	19/01/2024 09:17	19/01/2024 15:15	Meio ambiente - Descarga Atmosférica	1
17733357	1	SGTU - 17062	19/01/2024 08:43	19/01/2024 12:57	Meio ambiente - Descarga Atmosférica	1
17732998	1	SGTU - 17062	19/01/2024 07:42	19/01/2024 11:09	Meio ambiente - Árvore ou Vegetação	1
17746173	1	SGTU - 17062	20/01/2024 16:50	22/01/2024 15:03	Meio ambiente - Descarga Atmosférica	1
17739021	1	SGTU - 17062	20/01/2024 15:11	21/01/2024 08:12	Não classificada	1
17798776	3	SGTU - 17062	20/01/2024 22:33	20/01/2024 22:54	Meio ambiente - Vento	3
17798776	2	SGTU - 17062	20/01/2024 22:33	20/01/2024 22:54	Meio ambiente - Vento	98
17798776	1	SGTU - 17062	20/01/2024 22:33	20/01/2024 22:54	Meio ambiente - Vento	1
17798773	9	SGTU - 17062	20/01/2024 19:29	21/01/2024 13:50	Meio ambiente - Vento	355
17798773	7	SGTU - 17062	20/01/2024 19:29	20/01/2024 23:29	Meio ambiente - Vento	9
17798773	6	SGTU - 17062	20/01/2024 19:29	20/01/2024 21:06	Meio ambiente - Vento	3
17798773	5	SGTU - 17062	20/01/2024 19:29	20/01/2024 21:06	Meio ambiente - Vento	98
17798773	4	SGTU - 17062	20/01/2024 19:29	20/01/2024 21:06	Meio ambiente - Vento	1
17798773	3	SGTU - 17062	20/01/2024 19:29	20/01/2024 19:36	Meio ambiente - Vento	180
17798773	2	SGTU - 17062	20/01/2024 19:29	20/01/2024 19:36	Meio ambiente - Vento	1245
17798771	11	SGTU - 17062	20/01/2024 14:49	20/01/2024 22:27	Meio ambiente - Vento	109
17798771	10	SGTU - 17062	20/01/2024 14:49	20/01/2024 22:27	Meio ambiente - Vento	11
17798771	9	SGTU - 17062	20/01/2024 14:49	20/01/2024 22:27	Meio ambiente - Vento	57
17798771	8	SGTU - 17062	20/01/2024 14:49	20/01/2024 22:27	Meio ambiente - Vento	3
17798771	7	SGTU - 17062	20/01/2024 14:49	20/01/2024 20:04	Meio ambiente - Vento	184
17798771	5	SGTU - 17062	20/01/2024 14:49	20/01/2024 20:04	Meio ambiente - Vento	4
17798771	4	SGTU - 17062	20/01/2024 14:49	20/01/2024 18:01	Meio ambiente - Vento	3
17798771	3	SGTU - 17062	20/01/2024 14:49	20/01/2024 18:01	Meio ambiente - Vento	462
17798771	2	SGTU - 17062	20/01/2024 14:49	20/01/2024 18:01	Meio ambiente - Vento	1
17798771	1	SGTU - 17062	20/01/2024 14:49	20/01/2024 14:54	Meio ambiente - Vento	1145
17737384	1	SGTU - 17062	20/01/2024 13:46	20/01/2024 15:52	Meio ambiente - Descarga Atmosférica	1
17736737	1	SGTU - 17062	20/01/2024 10:41	20/01/2024 13:05	Não classificada	61
17737274	1	SGTU - 17062	20/01/2024 11:27	20/01/2024 15:27	Meio ambiente - Descarga Atmosférica	1
17737986	1	SGTU - 17062	20/01/2024 11:22	20/01/2024 18:55	Meio ambiente - Descarga Atmosférica	2
17738190	1	SGTU - 17062	20/01/2024 11:05	20/01/2024 20:00	Meio ambiente - Vento	14
17736803	1	SGTU - 17062	20/01/2024 10:53	20/01/2024 13:28	Meio ambiente - Vento	1
17737023	1	SGTU - 17062	20/01/2024 09:32	20/01/2024 14:29	Meio ambiente - Descarga Atmosférica	1
17744371	1	SGTU - 17062	20/01/2024 06:40	22/01/2024 16:20	Meio ambiente - Descarga Atmosférica	1
17736169	1	SGTU - 17062	20/01/2024 02:48	20/01/2024 10:09	Meio ambiente - Descarga Atmosférica	7
17798771	6	SGTU - 17062	20/01/2024 14:49	20/01/2024 20:04	Meio ambiente - Vento	3
17740971	1	SGTU - 17062	20/01/2024 18:16	21/01/2024 17:46	Meio ambiente - Descarga Atmosférica	1
17740808	1	SGTU - 17062	20/01/2024 16:26	21/01/2024 17:06	Meio ambiente - Descarga Atmosférica	1
17798778	4	SGTU - 17062	21/01/2024 11:57	21/01/2024 13:10	Meio ambiente - Vento	293
17798778	3	SGTU - 17062	21/01/2024 11:57	21/01/2024 13:10	Meio ambiente - Vento	14
17798778	2	SGTU - 17062	21/01/2024 11:57	21/01/2024 13:10	Meio ambiente - Vento	66
17798778	1	SGTU - 17062	21/01/2024 11:57	21/01/2024 13:10	Meio ambiente - Vento	7
17798777	3	SGTU - 17062	21/01/2024 03:12	21/01/2024 03:26	Meio ambiente - Vento	3
17798777	2	SGTU - 17062	21/01/2024 03:12	21/01/2024 03:26	Meio ambiente - Vento	98
17798777	1	SGTU - 17062	21/01/2024 03:12	21/01/2024 03:26	Meio ambiente - Vento	1
17742191	1	SGTU - 17062	21/01/2024 22:03	22/01/2024 08:31	Meio ambiente - Descarga Atmosférica	1
17742249	1	SGTU - 17062	21/01/2024 20:30	22/01/2024 09:00	Meio ambiente - Descarga Atmosférica	1

17742015	1	SGTU - 17062	21/01/2024 19:42	22/01/2024 07:08	Meio ambiente - Descarga Atmosférica	1
17741482	1	SGTU - 17062	21/01/2024 18:43	21/01/2024 20:43	Meio ambiente - Descarga Atmosférica	1
17741728	1	SGTU - 17062	21/01/2024 17:59	21/01/2024 22:38	Meio ambiente - Vento	1
17742443	1	SGTU - 17062	21/01/2024 16:45	22/01/2024 09:48	Meio ambiente - Descarga Atmosférica	1
17742319	1	SGTU - 17062	21/01/2024 15:14	22/01/2024 09:26	Meio ambiente - Descarga Atmosférica	1
17740720	1	SGTU - 17062	21/01/2024 09:08	21/01/2024 16:49	Meio ambiente - Árvore ou Vegetação	12
17746973	1	SGTU - 17062	22/01/2024 20:57	23/01/2024 11:00	Meio ambiente - Árvore ou Vegetação	1
17749634	1	SGTU - 17062	22/01/2024 18:39	23/01/2024 19:38	Não classificada	1
17780149	1	SGTU - 17062	22/01/2024 16:38	22/01/2024 19:21	Meio ambiente - Árvore ou Vegetação	1
17744808	1	SGTU - 17062	22/01/2024 16:36	22/01/2024 17:27	Meio ambiente - Descarga Atmosférica	2
17745983	1	SGTU - 17062	22/01/2024 16:02	23/01/2024 00:05	Meio ambiente - Descarga Atmosférica	1
17745339	1	SGTU - 17062	22/01/2024 15:19	22/01/2024 19:47	Meio ambiente - Descarga Atmosférica	1
17744990	1	SGTU - 17062	22/01/2024 15:12	22/01/2024 18:23	Meio ambiente - Vento	15
17744331	1	SGTU - 17062	22/01/2024 14:24	22/01/2024 16:02	Meio ambiente - Descarga Atmosférica	3
17742623	1	SGTU - 17062	22/01/2024 09:05	22/01/2024 10:26	Não classificada	1
17798746	2	SGTU - 17062	22/01/2024 06:19	22/01/2024 08:01	Meio ambiente - Descarga Atmosférica	65
17798746	1	SGTU - 17062	22/01/2024 06:19	22/01/2024 08:01	Meio ambiente - Descarga Atmosférica	1
17778575	13	SLAD - 16334	19/01/2024 19:26	19/01/2024 22:19	Meio ambiente - Vento	6
17735288	1	SLAD - 16334	19/01/2024 18:26	19/01/2024 22:09	Meio ambiente - Descarga Atmosférica	466
17734952	1	SLAD - 16334	19/01/2024 18:12	19/01/2024 20:00	Meio ambiente - Descarga Atmosférica	521
17738624	1	SLAD - 16334	20/01/2024 18:04	20/01/2024 23:18	Não classificada	40
17739226	1	SLAD - 16334	20/01/2024 17:37	21/01/2024 09:37	Meio ambiente - Vento	5
17737884	1	SLAD - 16334	20/01/2024 15:20	20/01/2024 17:37	Meio ambiente - Árvore ou Vegetação	70
17737883	1	SLAD - 16334	20/01/2024 15:06	20/01/2024 17:37	Meio ambiente - Árvore ou Vegetação	1
17737882	1	SLAD - 16334	20/01/2024 10:03	20/01/2024 15:05	Meio ambiente - Árvore ou Vegetação	25
17737881	1	SLAD - 16334	20/01/2024 08:01	20/01/2024 17:37	Meio ambiente - Árvore ou Vegetação	8
17736679	1	SLAD - 16334	20/01/2024 11:04	20/01/2024 12:00	Meio ambiente - Descarga Atmosférica	291
17736678	1	SLAD - 16334	20/01/2024 09:10	20/01/2024 12:00	Meio ambiente - Descarga Atmosférica	102
17736677	1	SLAD - 16334	20/01/2024 00:07	20/01/2024 12:00	Meio ambiente - Descarga Atmosférica	73
17840116	1	SLAD - 16334	20/01/2024 06:09	20/01/2024 08:03	Não classificada	454
17737065	1	SLAD - 16334	20/01/2024 06:12	20/01/2024 14:33	Meio ambiente - Descarga Atmosférica	2
17736353	1	SLAD - 16334	20/01/2024 06:40	20/01/2024 11:07	Meio ambiente - Descarga Atmosférica	1
17736752	2	SLAT - 15208	19/01/2024 21:17	20/01/2024 13:17	Meio ambiente - Vento	6
17736752	1	SLAT - 15208	19/01/2024 21:17	20/01/2024 13:17	Meio ambiente - Vento	4
17740631	1	SLAT - 15208	19/01/2024 17:58	21/01/2024 14:49	Meio ambiente - Árvore ou Vegetação	34
17738749	1	SLAT - 15208	19/01/2024 19:19	21/01/2024 00:33	Meio ambiente - Árvore ou Vegetação	6
17736818	1	SLAT - 15208	19/01/2024 18:47	20/01/2024 13:31	Meio ambiente - Vento	17
17736293	1	SLAT - 15208	19/01/2024 18:40	20/01/2024 10:54	Meio ambiente - Descarga Atmosférica	1
17736415	1	SLAT - 15208	20/01/2024 07:15	20/01/2024 11:17	Meio ambiente - Descarga Atmosférica	1
17742496	1	SLAT - 15208	21/01/2024 19:42	22/01/2024 10:03	Meio ambiente - Descarga Atmosférica	2
17739814	1	SLAT - 15208	21/01/2024 10:14	21/01/2024 12:44	Não classificada	30
17739687	3	SLAT - 15208	21/01/2024 02:44	21/01/2024 11:54	Não classificada	1
17737770	2	SLAU - 17071	19/01/2024 20:01	20/01/2024 11:00	Meio ambiente - Árvore ou Vegetação	18
17737770	1	SLAU - 17071	19/01/2024 20:01	19/01/2024 21:24	Meio ambiente - Árvore ou Vegetação	121
17778575	3	SLAU - 17071	19/01/2024 19:26	19/01/2024 19:48	Meio ambiente - Vento	94
17778575	2	SLAU - 17071	19/01/2024 19:26	19/01/2024 19:48	Meio ambiente - Vento	796
17736143	1	SLAU - 17071	19/01/2024 18:44	20/01/2024 10:00	Meio ambiente - Vento	50
17736860	1	SLAU - 17071	19/01/2024 18:42	20/01/2024 13:51	Meio ambiente - Vento	29
17839968	1	SLAU - 17071	19/01/2024 18:06	19/01/2024 20:49	Meio ambiente - Descarga Atmosférica	617
17737338	1	SLAU - 17071	19/01/2024 17:46	20/01/2024 15:43	Meio ambiente - Descarga Atmosférica	1
17733989	1	SLAU - 17071	19/01/2024 11:57	19/01/2024 16:03	Meio ambiente - Árvore ou Vegetação	2
17732618	1	SLAU - 17071	19/01/2024 07:00	19/01/2024 09:04	Meio ambiente - Descarga Atmosférica	1
17740974	3	SLAU - 17071	20/01/2024 19:37	21/01/2024 01:16	Meio ambiente - Árvore ou Vegetação	832
17740974	2	SLAU - 17071	20/01/2024 19:37	20/01/2024 22:44	Meio ambiente - Árvore ou Vegetação	1
17740974	1	SLAU - 17071	20/01/2024 19:37	20/01/2024 22:44	Meio ambiente - Árvore ou Vegetação	821
17736963	1	SLAU - 17071	20/01/2024 08:05	20/01/2024 14:13	Meio ambiente - Descarga Atmosférica	1
17737771	1	SLAU - 17071	20/01/2024 17:47	20/01/2024 17:57	Meio ambiente - Árvore ou Vegetação	121
17744953	2	SLAU - 17071	21/01/2024 20:40	22/01/2024 04:49	Meio ambiente - Descarga Atmosférica	171
17744953	1	SLAU - 17071	21/01/2024 20:40	22/01/2024 04:36	Meio ambiente - Descarga Atmosférica	5

17741854	1	SLAU - 17071	21/01/2024 17:24	21/01/2024 23:57	Meio ambiente - Árvore ou Vegetação	1
17740090	1	SLAU - 17071	21/01/2024 13:21	21/01/2024 14:22	Meio ambiente - Vento	167
17740260	1	SLAU - 17071	21/01/2024 11:56	21/01/2024 15:02	Meio ambiente - Vento	1
17742316	1	SLAU - 17071	21/01/2024 10:29	21/01/2024 14:28	Meio ambiente - Descarga Atmosférica	1
17740252	1	SLAU - 17071	21/01/2024 10:17	21/01/2024 15:01	Meio ambiente - Vento	1
17739506	1	SLAU - 17071	21/01/2024 10:01	21/01/2024 11:22	Meio ambiente - Descarga Atmosférica	64
17739505	1	SLAU - 17071	21/01/2024 01:39	21/01/2024 11:22	Meio ambiente - Descarga Atmosférica	246
17739260	1	SLAU - 17071	21/01/2024 02:06	21/01/2024 09:33	Meio ambiente - Descarga Atmosférica	3
17739112	1	SLAU - 17071	21/01/2024 00:16	21/01/2024 08:51	Meio ambiente - Descarga Atmosférica	9
17745913	1	SLAU - 17071	22/01/2024 20:05	22/01/2024 23:01	Meio ambiente - Descarga Atmosférica	1
17841027	1	SLAU - 17071	22/01/2024 15:24	22/01/2024 17:44	Meio ambiente - Árvore ou Vegetação	114
17743107	2	SLAU - 17071	22/01/2024 10:07	22/01/2024 11:52	Meio ambiente - Árvore ou Vegetação	13
17743107	1	SLAU - 17071	22/01/2024 10:07	22/01/2024 11:52	Meio ambiente - Árvore ou Vegetação	33
17743550	1	SLAU - 17071	22/01/2024 11:14	22/01/2024 14:09	Não classificada	1
17737668	1	SLN - 15206	20/01/2024 14:00	20/01/2024 15:48	Meio ambiente - Árvore ou Vegetação	4
17742329	1	SLN - 15206	21/01/2024 20:07	22/01/2024 09:23	Meio ambiente - Descarga Atmosférica	15
17792068	1	SLN - 15206	21/01/2024 19:46	22/01/2024 10:17	Meio ambiente - Descarga Atmosférica	1
17742017	1	SLN - 15206	21/01/2024 23:01	22/01/2024 07:13	Meio ambiente - Descarga Atmosférica	26
17745777	7	SLN - 15206	21/01/2024 22:13	22/01/2024 03:20	Meio ambiente - Vento	365
17745777	6	SLN - 15206	21/01/2024 22:13	22/01/2024 03:20	Meio ambiente - Vento	1
17745777	5	SLN - 15206	21/01/2024 22:13	22/01/2024 03:19	Meio ambiente - Vento	63
17745777	4	SLN - 15206	21/01/2024 22:13	22/01/2024 03:19	Meio ambiente - Vento	2
17745777	3	SLN - 15206	21/01/2024 22:13	22/01/2024 03:19	Meio ambiente - Vento	1
17745777	2	SLN - 15206	21/01/2024 22:13	22/01/2024 03:19	Meio ambiente - Vento	22
17745777	1	SLN - 15206	21/01/2024 22:13	22/01/2024 03:19	Meio ambiente - Vento	986
17741638	1	SLN - 15206	21/01/2024 19:41	21/01/2024 22:03	Meio ambiente - Descarga Atmosférica	26
17742210	1	SLN - 15206	21/01/2024 17:01	22/01/2024 08:46	Meio ambiente - Descarga Atmosférica	1
17741387	1	SLN - 15206	21/01/2024 13:35	21/01/2024 20:02	Meio ambiente - Vento	16
17740872	1	SLN - 15206	21/01/2024 11:26	21/01/2024 17:16	Meio ambiente - Vento	40
17753375	1	SLN - 15206	22/01/2024 15:09	24/01/2024 17:08	Meio ambiente - Árvore ou Vegetação	1
17752188	1	SLN - 15206	22/01/2024 17:25	24/01/2024 13:36	Meio ambiente - Descarga Atmosférica	4
17746328	1	SLN - 15206	22/01/2024 18:49	23/01/2024 08:36	Não classificada	12
17746324	2	SLN - 15206	22/01/2024 15:47	23/01/2024 08:36	Meio ambiente - Descarga Atmosférica	25
17815821	1	SLN - 15206	22/01/2024 13:49	23/01/2024 14:21	Meio ambiente - Árvore ou Vegetação	9
17745140	3	SLN - 15206	22/01/2024 09:01	22/01/2024 19:04	Meio ambiente - Descarga Atmosférica	118
17745140	2	SLN - 15206	22/01/2024 09:01	22/01/2024 19:04	Meio ambiente - Descarga Atmosférica	13
17745140	1	SLN - 15206	22/01/2024 09:01	22/01/2024 19:04	Meio ambiente - Descarga Atmosférica	1
17745648	1	SLN - 15206	22/01/2024 17:12	22/01/2024 21:46	Meio ambiente - Árvore ou Vegetação	1
17746401	1	SLN - 15206	22/01/2024 16:27	23/01/2024 09:01	Meio ambiente - Descarga Atmosférica	1
17745343	1	SLN - 15206	22/01/2024 16:15	22/01/2024 19:49	Meio ambiente - Descarga Atmosférica	14
17745104	1	SLN - 15206	22/01/2024 07:38	22/01/2024 16:12	Meio ambiente - Árvore ou Vegetação	3
17751268	1	SLN - 15206	22/01/2024 14:44	24/01/2024 10:25	Meio ambiente - Descarga Atmosférica	6
17744448	1	SLN - 15206	22/01/2024 12:24	22/01/2024 16:45	Meio ambiente - Árvore ou Vegetação	26
17744287	1	SLN - 15206	22/01/2024 11:49	22/01/2024 16:08	Meio ambiente - Descarga Atmosférica	3
17744100	1	SLN - 15206	22/01/2024 10:20	22/01/2024 15:50	Meio ambiente - Descarga Atmosférica	2
17747534	1	SLN - 15206	22/01/2024 10:06	23/01/2024 13:04	Meio ambiente - Árvore ou Vegetação	4
17742606	1	SLN - 15206	22/01/2024 05:50	22/01/2024 10:21	Não classificada	26
17746394	1	SLN - 15206	22/01/2024 09:36	23/01/2024 08:52	Meio ambiente - Árvore ou Vegetação	12
17742984	1	SLN - 15206	22/01/2024 09:30	22/01/2024 11:44	Meio ambiente - Descarga Atmosférica	1
17744960	1	SLN - 15206	22/01/2024 09:16	22/01/2024 18:16	Meio ambiente - Descarga Atmosférica	1
17742808	1	SLN - 15206	22/01/2024 08:35	22/01/2024 11:02	Meio ambiente - Vento	3
17742298	1	SLN - 15206	22/01/2024 07:52	22/01/2024 09:10	Meio ambiente - Árvore ou Vegetação	60
17742136	1	SLN - 15206	22/01/2024 05:53	22/01/2024 08:16	Meio ambiente - Descarga Atmosférica	42
17743766	3	SLN - 15206	22/01/2024 07:14	22/01/2024 14:46	Meio ambiente - Descarga Atmosférica	3
17743766	2	SLN - 15206	22/01/2024 07:14	22/01/2024 14:46	Meio ambiente - Descarga Atmosférica	1
17743766	1	SLN - 15206	22/01/2024 07:14	22/01/2024 14:46	Meio ambiente - Descarga Atmosférica	3
17742967	2	SLN - 15206	22/01/2024 07:08	22/01/2024 11:41	Meio ambiente - Descarga Atmosférica	65
17742967	1	SLN - 15206	22/01/2024 07:08	22/01/2024 11:41	Meio ambiente - Descarga Atmosférica	1
17743910	1	SLN - 15206	22/01/2024 07:07	22/01/2024 15:18	Meio ambiente - Descarga Atmosférica	7

17742793	1	SLN - 15206	22/01/2024 07:06	22/01/2024 11:07	Meio ambiente - Descarga Atmosférica	16
17745779	5	SLN - 15206	22/01/2024 05:22	22/01/2024 06:28	Meio ambiente - Vento	60
17745779	4	SLN - 15206	22/01/2024 05:22	22/01/2024 06:28	Meio ambiente - Vento	2
17745779	3	SLN - 15206	22/01/2024 05:22	22/01/2024 06:28	Meio ambiente - Vento	1
17745779	2	SLN - 15206	22/01/2024 05:22	22/01/2024 06:28	Meio ambiente - Vento	22
17745779	1	SLN - 15206	22/01/2024 05:22	22/01/2024 06:28	Meio ambiente - Vento	465
17745778	8	SLN - 15206	22/01/2024 03:19	22/01/2024 06:30	Meio ambiente - Vento	494
17745778	7	SLN - 15206	22/01/2024 03:19	22/01/2024 05:47	Meio ambiente - Vento	3
17745778	6	SLN - 15206	22/01/2024 03:19	22/01/2024 05:47	Meio ambiente - Vento	27
17745778	5	SLN - 15206	22/01/2024 03:19	22/01/2024 05:22	Meio ambiente - Vento	60
17745778	4	SLN - 15206	22/01/2024 03:19	22/01/2024 05:22	Meio ambiente - Vento	2
17745778	3	SLN - 15206	22/01/2024 03:19	22/01/2024 05:22	Meio ambiente - Vento	1
17745778	2	SLN - 15206	22/01/2024 03:19	22/01/2024 05:22	Meio ambiente - Vento	22
17745778	1	SLN - 15206	22/01/2024 03:19	22/01/2024 05:22	Meio ambiente - Vento	465
17735610	1	SLUD - 16327	19/01/2024 18:15	20/01/2024 01:50	Meio ambiente - Árvore ou Vegetação	189
17735283	1	SLUD - 16327	19/01/2024 17:42	19/01/2024 22:15	Meio ambiente - Vento	114
17739582	1	SLUD - 16327	21/01/2024 10:26	21/01/2024 11:25	Meio ambiente - Árvore ou Vegetação	123
17837629	2	SLUD - 16327	22/01/2024 10:24	22/01/2024 12:17	Meio ambiente - Descarga Atmosférica	61
17837629	1	SLUD - 16327	22/01/2024 10:24	22/01/2024 12:17	Meio ambiente - Descarga Atmosférica	74
17844403	2	SLUD - 16327	22/01/2024 08:43	22/01/2024 10:05	Meio ambiente - Descarga Atmosférica	87
17844403	1	SLUD - 16327	22/01/2024 08:43	22/01/2024 10:05	Meio ambiente - Descarga Atmosférica	1072
17736665	1	SLUQ - 16328	19/01/2024 17:43	20/01/2024 12:34	Meio ambiente - Árvore ou Vegetação	62
17740473	1	SLUQ - 16328	21/01/2024 14:01	21/01/2024 15:53	Meio ambiente - Vento	42
17739583	1	SLUQ - 16328	21/01/2024 10:50	21/01/2024 11:40	Meio ambiente - Árvore ou Vegetação	575
17745527	1	SLUQ - 16328	22/01/2024 19:03	22/01/2024 20:57	Meio ambiente - Vento	1
17745429	1	SLUQ - 16328	22/01/2024 17:47	22/01/2024 18:26	Meio ambiente - Vento	71
17837629	1	SLUQ - 16328	22/01/2024 10:24	22/01/2024 12:17	Meio ambiente - Descarga Atmosférica	9
17844403	2	SLUQ - 16328	22/01/2024 08:43	22/01/2024 10:05	Meio ambiente - Descarga Atmosférica	30
17844403	1	SLUQ - 16328	22/01/2024 08:43	22/01/2024 10:05	Meio ambiente - Descarga Atmosférica	9
17742475	1	SLUQ - 16328	22/01/2024 08:38	22/01/2024 09:47	Meio ambiente - Descarga Atmosférica	6
17836404	1	SLUU - 16326	19/01/2024 23:36	20/01/2024 14:32	Meio ambiente - Árvore ou Vegetação	35
17735451	1	SLUU - 16326	19/01/2024 18:51	19/01/2024 23:22	Meio ambiente - Vento	1
17735407	1	SLUU - 16326	19/01/2024 18:37	19/01/2024 22:59	Meio ambiente - Vento	1
17735851	1	SLUU - 16326	19/01/2024 16:32	20/01/2024 08:34	Meio ambiente - Vento	1
17792968	2	SLUU - 16326	19/01/2024 15:05	19/01/2024 17:14	Meio ambiente - Descarga Atmosférica	7
17792968	1	SLUU - 16326	19/01/2024 15:05	19/01/2024 17:14	Meio ambiente - Descarga Atmosférica	3
17739372	2	SLUU - 16326	21/01/2024 08:36	21/01/2024 10:21	Não classificada	1
17739372	1	SLUU - 16326	21/01/2024 08:36	21/01/2024 10:21	Não classificada	28
17771916	1	SLUU - 16326	22/01/2024 16:09	22/01/2024 21:00	Meio ambiente - Árvore ou Vegetação	4
17738531	1	SND - 15203	19/01/2024 16:55	20/01/2024 19:01	Meio ambiente - Descarga Atmosférica	3
17736096	1	SND - 15203	19/01/2024 13:35	20/01/2024 09:51	Meio ambiente - Descarga Atmosférica	1
17734100	1	SND - 15203	19/01/2024 11:15	19/01/2024 16:01	Meio ambiente - Descarga Atmosférica	1
17733209	1	SND - 15203	19/01/2024 08:30	19/01/2024 12:13	Meio ambiente - Descarga Atmosférica	1
17733145	1	SND - 15203	19/01/2024 07:46	19/01/2024 11:47	Meio ambiente - Descarga Atmosférica	2
17732833	2	SND - 15203	19/01/2024 04:53	19/01/2024 10:18	Meio ambiente - Descarga Atmosférica	95
17732833	1	SND - 15203	19/01/2024 04:53	19/01/2024 10:18	Meio ambiente - Descarga Atmosférica	26
17740285	1	SND - 15203	20/01/2024 09:41	21/01/2024 15:14	Meio ambiente - Descarga Atmosférica	6
17736606	1	SND - 15203	20/01/2024 07:41	20/01/2024 12:15	Meio ambiente - Descarga Atmosférica	2
17738532	2	SND - 15203	20/01/2024 12:34	20/01/2024 19:01	Meio ambiente - Descarga Atmosférica	92
17738532	1	SND - 15203	20/01/2024 12:34	20/01/2024 19:01	Meio ambiente - Descarga Atmosférica	26
17741926	1	SND - 15203	21/01/2024 21:24	22/01/2024 01:35	Não classificada	11
17741913	1	SND - 15203	21/01/2024 21:09	22/01/2024 01:18	Não classificada	41
17734136	1	SNS - 15202	19/01/2024 14:36	19/01/2024 15:58	Meio ambiente - Árvore ou Vegetação	1
17735356	1	SNS - 15202	19/01/2024 15:41	19/01/2024 17:57	Meio ambiente - Erosão	62
17735355	1	SNS - 15202	19/01/2024 15:05	19/01/2024 18:20	Meio ambiente - Erosão	33
17739629	1	SNS - 15202	20/01/2024 19:26	21/01/2024 11:55	Meio ambiente - Árvore ou Vegetação	3
17738074	1	SNS - 15202	20/01/2024 18:12	20/01/2024 18:58	Não classificada	1
17738840	1	SNS - 15202	20/01/2024 14:04	21/01/2024 02:19	Meio ambiente - Descarga Atmosférica	9
17737801	1	SNS - 15202	20/01/2024 12:59	20/01/2024 17:52	Não classificada	33

17737038	1	SNS - 15202	20/01/2024 12:47	20/01/2024 14:21	Meio ambiente - Descarga Atmosférica	2
17736791	1	SNS - 15202	20/01/2024 09:22	20/01/2024 13:21	Meio ambiente - Descarga Atmosférica	2
17739659	1	SNS - 15202	20/01/2024 15:54	21/01/2024 12:03	Não classificada	18
17748601	2	SNS - 15202	21/01/2024 10:03	23/01/2024 16:38	Meio ambiente - Árvore ou Vegetação	2
17748601	1	SNS - 15202	21/01/2024 10:03	23/01/2024 16:38	Meio ambiente - Árvore ou Vegetação	1
17742444	1	SNS - 15202	21/01/2024 18:46	22/01/2024 09:49	Meio ambiente - Descarga Atmosférica	1
17824108	15	SNS - 15202	21/01/2024 13:12	24/01/2024 11:40	Meio ambiente - Árvore ou Vegetação	51
17824108	14	SNS - 15202	21/01/2024 13:12	23/01/2024 16:33	Meio ambiente - Árvore ou Vegetação	15
17824108	13	SNS - 15202	21/01/2024 13:12	23/01/2024 16:30	Meio ambiente - Árvore ou Vegetação	34
17824108	12	SNS - 15202	21/01/2024 13:12	23/01/2024 13:03	Meio ambiente - Árvore ou Vegetação	47
17824108	11	SNS - 15202	21/01/2024 13:12	23/01/2024 10:53	Meio ambiente - Árvore ou Vegetação	85
17824108	10	SNS - 15202	21/01/2024 13:12	22/01/2024 18:01	Meio ambiente - Árvore ou Vegetação	1
17824108	9	SNS - 15202	21/01/2024 13:12	22/01/2024 18:01	Meio ambiente - Árvore ou Vegetação	248
17824108	8	SNS - 15202	21/01/2024 13:12	22/01/2024 18:00	Meio ambiente - Árvore ou Vegetação	50
17824108	6	SNS - 15202	21/01/2024 13:12	22/01/2024 10:44	Meio ambiente - Árvore ou Vegetação	1
17824108	5	SNS - 15202	21/01/2024 13:12	22/01/2024 10:44	Meio ambiente - Árvore ou Vegetação	84
17824108	4	SNS - 15202	21/01/2024 13:12	22/01/2024 10:14	Meio ambiente - Árvore ou Vegetação	21
17824108	3	SNS - 15202	21/01/2024 13:12	22/01/2024 09:00	Meio ambiente - Árvore ou Vegetação	22
17824108	2	SNS - 15202	21/01/2024 13:12	22/01/2024 02:19	Meio ambiente - Árvore ou Vegetação	57
17824108	1	SNS - 15202	21/01/2024 13:12	21/01/2024 18:34	Meio ambiente - Árvore ou Vegetação	17
17739965	1	SNS - 15202	21/01/2024 07:56	21/01/2024 13:48	Meio ambiente - Vento	9
17746896	1	SNS - 15202	22/01/2024 19:52	23/01/2024 10:41	Meio ambiente - Descarga Atmosférica	1
17743947	4	SNS - 15202	22/01/2024 10:59	22/01/2024 15:21	Meio ambiente - Descarga Atmosférica	1
17743947	3	SNS - 15202	22/01/2024 10:59	22/01/2024 15:21	Meio ambiente - Descarga Atmosférica	184
17746156	1	SNS - 15202	22/01/2024 07:09	23/01/2024 07:28	Meio ambiente - Descarga Atmosférica	35
17824115	5	SNS - 15202	22/01/2024 16:03	22/01/2024 23:56	Meio ambiente - Árvore ou Vegetação	1
17824115	4	SNS - 15202	22/01/2024 16:03	22/01/2024 23:56	Meio ambiente - Árvore ou Vegetação	184
17737341	1	SQNU - 17078	19/01/2024 22:33	20/01/2024 15:48	Não classificada	3
17735857	1	SQNU - 17078	19/01/2024 19:06	20/01/2024 08:26	Não classificada	15
17736335	2	SQNU - 17078	19/01/2024 17:27	20/01/2024 11:24	Meio ambiente - Árvore ou Vegetação	177
17736335	1	SQNU - 17078	19/01/2024 17:27	20/01/2024 08:17	Meio ambiente - Árvore ou Vegetação	1
17735070	1	SQNU - 17078	19/01/2024 17:03	19/01/2024 20:55	Meio ambiente - Árvore ou Vegetação	1
17736045	1	SQNU - 17078	19/01/2024 12:26	20/01/2024 09:38	Meio ambiente - Árvore ou Vegetação	1
17732769	1	SQNU - 17078	19/01/2024 08:53	19/01/2024 09:54	Meio ambiente - Descarga Atmosférica	1
17732972	1	SQNU - 17078	19/01/2024 07:21	19/01/2024 10:57	Não classificada	1
17740956	1	SQNU - 17078	19/01/2024 21:09	21/01/2024 17:46	Meio ambiente - Árvore ou Vegetação	2
17739630	1	SQNU - 17078	20/01/2024 19:51	21/01/2024 11:45	Meio ambiente - Descarga Atmosférica	1
17739786	1	SQNU - 17078	20/01/2024 17:12	21/01/2024 12:44	Meio ambiente - Vento	2
17792499	1	SQNU - 17078	20/01/2024 16:36	21/01/2024 10:10	Meio ambiente - Árvore ou Vegetação	33
17738199	1	SQNU - 17078	20/01/2024 16:23	20/01/2024 20:00	Não classificada	19
17738119	1	SQNU - 17078	20/01/2024 15:25	20/01/2024 19:35	Não classificada	1
17739903	6	SQNU - 17078	20/01/2024 15:46	21/01/2024 09:44	Não classificada	1
17739903	5	SQNU - 17078	20/01/2024 15:46	20/01/2024 21:22	Não classificada	1
17739903	4	SQNU - 17078	20/01/2024 15:46	20/01/2024 18:54	Não classificada	6
17739903	3	SQNU - 17078	20/01/2024 15:46	20/01/2024 18:09	Não classificada	17
17739903	2	SQNU - 17078	20/01/2024 15:46	20/01/2024 18:09	Não classificada	5
17739903	1	SQNU - 17078	20/01/2024 15:46	20/01/2024 17:16	Não classificada	14
17743284	1	SQNU - 17078	20/01/2024 13:47	22/01/2024 13:11	Meio ambiente - Descarga Atmosférica	10
17737115	1	SQNU - 17078	20/01/2024 08:43	20/01/2024 14:49	Meio ambiente - Árvore ou Vegetação	1
17740568	1	SQNU - 17078	20/01/2024 07:29	21/01/2024 16:18	Não classificada	1
17740494	1	SQNU - 17078	20/01/2024 07:27	21/01/2024 16:01	Meio ambiente - Descarga Atmosférica	3
17737706	1	SQNU - 17078	20/01/2024 06:47	20/01/2024 17:24	Não classificada	2
17741358	1	SQNU - 17078	20/01/2024 17:02	21/01/2024 19:54	Meio ambiente - Descarga Atmosférica	19
17740806	1	SQNU - 17078	20/01/2024 14:43	21/01/2024 17:07	Meio ambiente - Árvore ou Vegetação	5
17739253	1	SQNU - 17078	20/01/2024 22:26	21/01/2024 09:47	Meio ambiente - Árvore ou Vegetação	1
17739905	1	SQNU - 17078	20/01/2024 16:37	21/01/2024 13:34	Meio ambiente - Descarga Atmosférica	1
17740181	1	SQNU - 17078	20/01/2024 20:26	21/01/2024 14:51	Não classificada	3
17739904	1	SQNU - 17078	21/01/2024 10:43	21/01/2024 10:51	Não classificada	6
17743212	1	SQNU - 17078	21/01/2024 20:25	22/01/2024 12:43	Meio ambiente - Vento	55

17742067	1	SQNU - 17078	21/01/2024 18:00	22/01/2024 07:44	Meio ambiente - Descarga Atmosférica	1
17742395	1	SQNU - 17078	21/01/2024 18:52	22/01/2024 09:37	Meio ambiente - Árvore ou Vegetação	1
17740477	1	SQNU - 17078	21/01/2024 15:50	21/01/2024 16:15	Meio ambiente - Árvore ou Vegetação	1
17739548	1	SQNU - 17078	21/01/2024 10:52	21/01/2024 11:09	Meio ambiente - Descarga Atmosférica	1
17739694	1	SQNU - 17078	21/01/2024 09:24	21/01/2024 12:16	Meio ambiente - Árvore ou Vegetação	1
17739491	1	SQNU - 17078	21/01/2024 07:53	21/01/2024 11:03	Não classificada	1
17739796	1	SQNU - 17078	21/01/2024 04:58	21/01/2024 12:54	Não classificada	8
17748132	1	SQNU - 17078	22/01/2024 20:44	23/01/2024 11:23	Meio ambiente - Árvore ou Vegetação	45
17746194	1	SQNU - 17078	22/01/2024 19:09	23/01/2024 07:38	Não classificada	1
17745250	5	SQNU - 17078	22/01/2024 16:33	22/01/2024 18:39	Meio ambiente - Árvore ou Vegetação	1
17745250	4	SQNU - 17078	22/01/2024 16:33	22/01/2024 18:39	Meio ambiente - Árvore ou Vegetação	1790
17745250	3	SQNU - 17078	22/01/2024 16:33	22/01/2024 18:39	Meio ambiente - Árvore ou Vegetação	2
17745250	2	SQNU - 17078	22/01/2024 16:33	22/01/2024 18:39	Meio ambiente - Árvore ou Vegetação	66
17745250	1	SQNU - 17078	22/01/2024 16:33	22/01/2024 17:28	Meio ambiente - Árvore ou Vegetação	16
17801979	1	SQNU - 17078	22/01/2024 07:27	22/01/2024 14:17	Meio ambiente - Descarga Atmosférica	2
17743430	1	SQNU - 17078	22/01/2024 07:27	22/01/2024 13:59	Meio ambiente - Descarga Atmosférica	1
17735931	1	SRS - 17060	19/01/2024 22:46	20/01/2024 08:53	Meio ambiente - Árvore ou Vegetação	4
17735929	1	SRS - 17060	19/01/2024 22:18	20/01/2024 08:55	Meio ambiente - Vento	1
17792530	1	SRS - 17060	19/01/2024 21:44	20/01/2024 08:12	Meio ambiente - Árvore ou Vegetação	42
17735082	1	SRS - 17060	19/01/2024 19:19	19/01/2024 20:44	Meio ambiente - Vento	15
17733538	1	SRS - 17060	19/01/2024 12:35	19/01/2024 13:49	Meio ambiente - Descarga Atmosférica	1
17733288	1	SRS - 17060	19/01/2024 10:06	19/01/2024 12:29	Meio ambiente - Descarga Atmosférica	15
17733649	1	SRS - 17060	19/01/2024 08:38	19/01/2024 14:49	Meio ambiente - Vento	74
17733648	1	SRS - 17060	19/01/2024 06:54	19/01/2024 14:49	Meio ambiente - Vento	17
17733210	1	SRS - 17060	19/01/2024 08:35	19/01/2024 12:05	Meio ambiente - Vento	4
17732724	1	SRS - 17060	19/01/2024 05:04	19/01/2024 09:24	Meio ambiente - Árvore ou Vegetação	21
17732752	1	SRS - 17060	19/01/2024 06:50	19/01/2024 09:57	Meio ambiente - Descarga Atmosférica	5
17739559	1	SRS - 17060	20/01/2024 15:15	20/01/2024 16:44	Meio ambiente - Árvore ou Vegetação	26
17739558	1	SRS - 17060	20/01/2024 09:12	21/01/2024 11:00	Meio ambiente - Árvore ou Vegetação	2
17736922	1	SRS - 17060	20/01/2024 08:15	20/01/2024 13:55	Meio ambiente - Árvore ou Vegetação	5
17808624	1	SRS - 17060	20/01/2024 07:58	20/01/2024 13:38	Meio ambiente - Árvore ou Vegetação	1
17787675	1	SRS - 17060	20/01/2024 07:40	20/01/2024 09:57	Meio ambiente - Árvore ou Vegetação	15
17735795	1	SRS - 17060	20/01/2024 02:01	20/01/2024 08:01	Meio ambiente - Vento	14
17738738	1	SRS - 17060	20/01/2024 21:13	21/01/2024 00:25	Meio ambiente - Vento	93
17739560	1	SRS - 17060	21/01/2024 10:00	21/01/2024 11:50	Meio ambiente - Árvore ou Vegetação	26
17741897	1	SRS - 17060	21/01/2024 22:15	22/01/2024 00:43	Não classificada	4
17741480	2	SRS - 17060	21/01/2024 18:25	21/01/2024 20:41	Meio ambiente - Vento	11
17741480	1	SRS - 17060	21/01/2024 18:25	21/01/2024 20:41	Meio ambiente - Vento	9
17741343	1	SRS - 17060	21/01/2024 17:54	21/01/2024 19:39	Não classificada	4
17740596	1	SRS - 17060	21/01/2024 10:14	21/01/2024 16:15	Meio ambiente - Descarga Atmosférica	19
17740419	1	SRS - 17060	21/01/2024 14:19	21/01/2024 16:00	Meio ambiente - Vento	6
17741035	1	SRS - 17060	21/01/2024 13:33	21/01/2024 17:42	Meio ambiente - Árvore ou Vegetação	1
17739424	1	SRS - 17060	21/01/2024 09:58	21/01/2024 10:40	Meio ambiente - Árvore ou Vegetação	35
17739636	1	SRS - 17060	21/01/2024 08:58	21/01/2024 11:48	Meio ambiente - Árvore ou Vegetação	8
17739575	1	SRS - 17060	21/01/2024 08:33	21/01/2024 11:26	Meio ambiente - Vento	2
17739567	1	SRS - 17060	21/01/2024 07:02	21/01/2024 11:27	Meio ambiente - Árvore ou Vegetação	39
17739118	1	SRS - 17060	21/01/2024 06:03	21/01/2024 08:33	Meio ambiente - Descarga Atmosférica	69
17753593	2	SRS - 17060	22/01/2024 19:46	24/01/2024 16:18	Meio ambiente - Vento	18
17753593	1	SRS - 17060	22/01/2024 19:46	23/01/2024 15:41	Meio ambiente - Vento	20
17745356	1	SRS - 17060	22/01/2024 17:10	22/01/2024 20:16	Meio ambiente - Árvore ou Vegetação	36
17742222	1	SRS - 17060	22/01/2024 06:34	22/01/2024 08:43	Meio ambiente - Árvore ou Vegetação	4
17742008	1	SRS - 17060	22/01/2024 05:50	22/01/2024 07:02	Meio ambiente - Descarga Atmosférica	3
17737849	1	SRT - 16329	19/01/2024 20:38	20/01/2024 18:11	Meio ambiente - Árvore ou Vegetação	1
17737952	1	SRT - 16329	19/01/2024 20:36	20/01/2024 18:42	Meio ambiente - Árvore ou Vegetação	10
17736028	1	SRT - 16329	19/01/2024 20:34	20/01/2024 09:28	Meio ambiente - Árvore ou Vegetação	2
17735315	1	SRT - 16329	19/01/2024 20:08	19/01/2024 22:29	Meio ambiente - Árvore ou Vegetação	1
17736222	1	SRT - 16329	19/01/2024 18:44	20/01/2024 10:25	Meio ambiente - Descarga Atmosférica	1
17736243	1	SRT - 16329	19/01/2024 12:02	20/01/2024 10:44	Meio ambiente - Descarga Atmosférica	2
17734266	1	SRT - 16329	19/01/2024 09:07	19/01/2024 16:38	Meio ambiente - Árvore ou Vegetação	1

17733986	1	SRT - 16329	19/01/2024 06:59	19/01/2024 15:43	Meio ambiente - Vento	4
17733274	1	SRT - 16329	19/01/2024 02:51	19/01/2024 12:27	Meio ambiente - Vento	7
17740291	1	SRT - 16329	20/01/2024 18:54	21/01/2024 15:15	Meio ambiente - Vento	4
17738239	1	SRT - 16329	20/01/2024 17:52	20/01/2024 20:30	Meio ambiente - Descarga Atmosférica	1
17737720	2	SRT - 16329	20/01/2024 12:18	20/01/2024 17:45	Meio ambiente - Árvore ou Vegetação	7
17737720	1	SRT - 16329	20/01/2024 12:18	20/01/2024 13:50	Meio ambiente - Árvore ou Vegetação	7
17737719	1	SRT - 16329	20/01/2024 10:48	20/01/2024 17:45	Meio ambiente - Árvore ou Vegetação	5
17738102	1	SRT - 16329	20/01/2024 10:11	20/01/2024 19:30	Não classificada	2
17736787	1	SRT - 16329	20/01/2024 07:44	20/01/2024 13:28	Meio ambiente - Vento	7
17736724	1	SRT - 16329	20/01/2024 06:12	20/01/2024 12:56	Meio ambiente - Vento	14
17739328	1	SRT - 16329	20/01/2024 23:16	21/01/2024 10:10	Meio ambiente - Vento	1
17739392	1	SRT - 16329	20/01/2024 23:10	21/01/2024 10:38	Meio ambiente - Vento	1
17738566	1	SRT - 16329	20/01/2024 20:41	20/01/2024 22:52	Meio ambiente - Árvore ou Vegetação	1
17739402	2	SRT - 16329	21/01/2024 06:29	21/01/2024 10:37	Meio ambiente - Vento	15
17739402	1	SRT - 16329	21/01/2024 06:29	21/01/2024 10:37	Meio ambiente - Vento	10
17740360	1	SRT - 16329	21/01/2024 10:03	21/01/2024 15:31	Meio ambiente - Vento	1
17740194	1	SRT - 16329	21/01/2024 09:57	21/01/2024 14:46	Meio ambiente - Vento	4
17741161	1	SRT - 16329	21/01/2024 09:22	21/01/2024 18:49	Não classificada	4
17739718	1	SRT - 16329	21/01/2024 01:54	21/01/2024 12:27	Meio ambiente - Vento	4
17745444	1	SRT - 16329	22/01/2024 15:33	22/01/2024 20:36	Meio ambiente - Descarga Atmosférica	12
17744097	1	SRT - 16329	22/01/2024 10:06	22/01/2024 15:30	Meio ambiente - Vento	1
17743541	1	SRT - 16329	22/01/2024 09:51	22/01/2024 14:00	Meio ambiente - Descarga Atmosférica	2
17735223	2	SSP - 15199	19/01/2024 19:05	19/01/2024 21:47	Não classificada	6
17735223	1	SSP - 15199	19/01/2024 19:05	19/01/2024 21:47	Não classificada	4
17734874	1	SSP - 15199	19/01/2024 17:26	19/01/2024 19:41	Não classificada	28
17735122	2	SSP - 15199	19/01/2024 17:36	19/01/2024 21:17	Não classificada	5
17735122	1	SSP - 15199	19/01/2024 17:36	19/01/2024 21:17	Não classificada	26
17734716	1	SSP - 15199	19/01/2024 15:04	19/01/2024 18:51	Meio ambiente - Árvore ou Vegetação	2
17738222	1	SSP - 15199	20/01/2024 17:32	20/01/2024 20:11	Meio ambiente - Árvore ou Vegetação	1
17737906	1	SSP - 15199	20/01/2024 17:10	20/01/2024 18:12	Não classificada	17
17737185	1	SSP - 15199	20/01/2024 13:24	20/01/2024 15:06	Não classificada	1
17821222	1	SSP - 15199	20/01/2024 11:48	20/01/2024 18:12	Meio ambiente - Descarga Atmosférica	2
17736007	2	SSP - 15199	20/01/2024 07:03	20/01/2024 09:14	Não classificada	6
17736007	1	SSP - 15199	20/01/2024 07:03	20/01/2024 09:14	Não classificada	4
17741843	1	SSP - 15199	21/01/2024 20:47	21/01/2024 23:36	Não classificada	49
17745832	8	SSP - 15199	21/01/2024 20:39	22/01/2024 16:40	Não classificada	2
17745832	7	SSP - 15199	21/01/2024 20:39	21/01/2024 22:37	Não classificada	4
17745832	6	SSP - 15199	21/01/2024 20:39	21/01/2024 22:11	Não classificada	181
17745832	5	SSP - 15199	21/01/2024 20:39	21/01/2024 21:57	Não classificada	856
17745832	4	SSP - 15199	21/01/2024 20:39	21/01/2024 21:16	Não classificada	19
17745832	3	SSP - 15199	21/01/2024 20:39	21/01/2024 21:16	Não classificada	2616
17745832	2	SSP - 15199	21/01/2024 20:39	21/01/2024 21:07	Não classificada	1807
17745832	1	SSP - 15199	21/01/2024 20:39	21/01/2024 20:55	Não classificada	852
17739646	1	SSP - 15199	21/01/2024 07:57	21/01/2024 12:15	Meio ambiente - Árvore ou Vegetação	17
17739180	1	SSP - 15199	21/01/2024 07:06	21/01/2024 09:02	Meio ambiente - Árvore ou Vegetação	9
17742556	1	SSP - 15199	22/01/2024 07:53	22/01/2024 10:12	Meio ambiente - Vento	1
17742510	1	SSP - 15199	22/01/2024 07:51	22/01/2024 10:02	Meio ambiente - Árvore ou Vegetação	17
17742799	1	SSP - 15199	22/01/2024 07:38	22/01/2024 11:04	Meio ambiente - Vento	1
17742230	1	SSP - 15199	22/01/2024 07:15	22/01/2024 08:42	Meio ambiente - Descarga Atmosférica	1
17800207	1	STV - 17063	19/01/2024 20:43	20/01/2024 11:08	Meio ambiente - Árvore ou Vegetação	1
17737461	1	STV - 17063	19/01/2024 22:43	20/01/2024 16:11	Meio ambiente - Descarga Atmosférica	1
17732934	1	STV - 17063	19/01/2024 09:12	19/01/2024 10:50	Meio ambiente - Vento	1
17737818	1	STV - 17063	20/01/2024 15:20	20/01/2024 17:41	Meio ambiente - Descarga Atmosférica	3
17738116	1	STV - 17063	20/01/2024 15:13	20/01/2024 19:34	Meio ambiente - Descarga Atmosférica	1
17735902	1	STV - 17063	20/01/2024 07:06	20/01/2024 08:47	Meio ambiente - Descarga Atmosférica	1
17737514	1	STV - 17063	20/01/2024 06:46	20/01/2024 16:24	Meio ambiente - Descarga Atmosférica	4
17735801	1	STV - 17063	20/01/2024 06:18	20/01/2024 07:59	Meio ambiente - Descarga Atmosférica	1
17800208	1	STV - 17063	20/01/2024 00:57	20/01/2024 11:08	Meio ambiente - Árvore ou Vegetação	2
17740250	1	STV - 17063	21/01/2024 09:30	21/01/2024 15:00	Não classificada	1

17745929	1	STV - 17063	22/01/2024 21:43	22/01/2024 22:35	Meio ambiente - Árvore ou Vegetação	33
17742508	1	STV - 17063	22/01/2024 07:40	22/01/2024 10:00	Meio ambiente - Descarga Atmosférica	6
17736330	1	SUI - 17069	19/01/2024 14:36	20/01/2024 11:01	Não classificada	10
17740754	5	SUI - 17069	20/01/2024 15:24	20/01/2024 18:11	Meio ambiente - Vento	2140
17740754	4	SUI - 17069	20/01/2024 15:24	20/01/2024 18:11	Meio ambiente - Vento	52
17740754	3	SUI - 17069	20/01/2024 15:24	20/01/2024 18:11	Meio ambiente - Vento	313
17740754	2	SUI - 17069	20/01/2024 15:24	20/01/2024 18:11	Meio ambiente - Vento	424
17740754	1	SUI - 17069	20/01/2024 15:24	20/01/2024 18:11	Meio ambiente - Vento	150
17739244	1	SUI - 17069	20/01/2024 15:57	21/01/2024 09:51	Meio ambiente - Descarga Atmosférica	3
17738829	1	SUI - 17069	20/01/2024 15:36	21/01/2024 01:51	Meio ambiente - Descarga Atmosférica	8
17738218	2	SUI - 17069	20/01/2024 18:13	20/01/2024 19:10	Meio ambiente - Árvore ou Vegetação	28
17738218	1	SUI - 17069	20/01/2024 18:13	20/01/2024 19:10	Meio ambiente - Árvore ou Vegetação	532
17738217	4	SUI - 17069	20/01/2024 14:36	20/01/2024 18:15	Meio ambiente - Árvore ou Vegetação	277
17738217	3	SUI - 17069	20/01/2024 14:36	20/01/2024 18:15	Meio ambiente - Árvore ou Vegetação	10
17738217	2	SUI - 17069	20/01/2024 14:36	20/01/2024 18:13	Meio ambiente - Árvore ou Vegetação	28
17738217	1	SUI - 17069	20/01/2024 14:36	20/01/2024 18:13	Meio ambiente - Árvore ou Vegetação	532
17821294	1	SUI - 17069	20/01/2024 13:05	20/01/2024 21:45	Não classificada	4
17821293	1	SUI - 17069	20/01/2024 11:27	20/01/2024 12:06	Não classificada	206
17821292	1	SUI - 17069	20/01/2024 10:43	24/01/2024 17:10	Não classificada	1
17816289	1	SUI - 17069	20/01/2024 17:16	21/01/2024 10:58	Meio ambiente - Vento	206
17738693	1	SUI - 17069	20/01/2024 22:47	21/01/2024 00:01	Meio ambiente - Vento	547
17738692	1	SUI - 17069	20/01/2024 20:12	21/01/2024 00:01	Meio ambiente - Vento	103
17740755	7	SUI - 17069	20/01/2024 15:29	21/01/2024 01:50	Meio ambiente - Vento	360
17740755	6	SUI - 17069	20/01/2024 15:29	21/01/2024 01:50	Meio ambiente - Vento	463
17740755	5	SUI - 17069	20/01/2024 15:29	20/01/2024 23:41	Meio ambiente - Vento	1
17740755	4	SUI - 17069	20/01/2024 15:29	20/01/2024 23:41	Meio ambiente - Vento	104
17740755	3	SUI - 17069	20/01/2024 15:29	20/01/2024 23:41	Meio ambiente - Vento	568
17740755	2	SUI - 17069	20/01/2024 15:29	20/01/2024 22:50	Meio ambiente - Vento	3
17740755	1	SUI - 17069	20/01/2024 15:29	20/01/2024 22:50	Meio ambiente - Vento	112
17754130	1	SUI - 17069	20/01/2024 20:25	24/01/2024 18:50	Meio ambiente - Vento	2
17821295	1	SUI - 17069	21/01/2024 12:48	21/01/2024 13:17	Não classificada	206
17752729	1	SUI - 17069	21/01/2024 17:02	24/01/2024 14:27	Meio ambiente - Vento	24
17749529	1	SUI - 17069	21/01/2024 16:36	23/01/2024 19:15	Meio ambiente - Descarga Atmosférica	3
17747979	1	SUI - 17069	21/01/2024 16:09	23/01/2024 14:53	Meio ambiente - Vento	52
17822012	1	SUI - 17069	21/01/2024 16:19	27/01/2024 15:59	Não classificada	9
17748265	1	SUI - 17069	21/01/2024 16:58	23/01/2024 15:18	Meio ambiente - Vento	3
17773109	1	SUI - 17069	21/01/2024 18:35	30/01/2024 15:00	Não classificada	4
17843559	1	SUI - 17069	21/01/2024 17:47	22/01/2024 15:51	Não classificada	342
17743194	1	SUI - 17069	21/01/2024 17:44	22/01/2024 12:54	Meio ambiente - Vento	2
17751261	2	SUI - 17069	21/01/2024 17:41	22/01/2024 09:56	Meio ambiente - Vento	12
17751261	1	SUI - 17069	21/01/2024 17:41	22/01/2024 09:56	Meio ambiente - Vento	1
17755722	1	SUI - 17069	21/01/2024 20:59	25/01/2024 10:24	Meio ambiente - Vento	6
17743606	1	SUI - 17069	21/01/2024 18:40	22/01/2024 14:26	Meio ambiente - Descarga Atmosférica	1
17746577	1	SUI - 17069	21/01/2024 18:33	23/01/2024 09:49	Meio ambiente - Descarga Atmosférica	1
17816013	1	SUI - 17069	21/01/2024 18:26	22/01/2024 19:50	Meio ambiente - Vento	2
17743892	1	SUI - 17069	21/01/2024 16:17	22/01/2024 15:16	Meio ambiente - Descarga Atmosférica	52
17743740	1	SUI - 17069	21/01/2024 15:57	22/01/2024 14:38	Meio ambiente - Descarga Atmosférica	130
17744699	1	SUI - 17069	21/01/2024 15:45	22/01/2024 17:35	Meio ambiente - Descarga Atmosférica	26
17816010	3	SUI - 17069	21/01/2024 16:29	22/01/2024 16:37	Meio ambiente - Vento	1
17816010	2	SUI - 17069	21/01/2024 16:29	22/01/2024 16:37	Meio ambiente - Vento	1
17816010	1	SUI - 17069	21/01/2024 16:29	22/01/2024 16:37	Meio ambiente - Vento	46
17747301	1	SUI - 17069	21/01/2024 16:56	23/01/2024 12:12	Meio ambiente - Descarga Atmosférica	25
17743457	1	SUI - 17069	21/01/2024 16:11	22/01/2024 13:49	Meio ambiente - Descarga Atmosférica	2
17790121	1	SUI - 17069	21/01/2024 15:54	22/01/2024 20:50	Meio ambiente - Descarga Atmosférica	3
17742775	3	SUI - 17069	21/01/2024 15:42	22/01/2024 11:03	Meio ambiente - Descarga Atmosférica	103
17742775	2	SUI - 17069	21/01/2024 15:42	22/01/2024 11:03	Meio ambiente - Descarga Atmosférica	5
17742775	1	SUI - 17069	21/01/2024 15:42	22/01/2024 11:03	Meio ambiente - Descarga Atmosférica	149
17744213	8	SUI - 17069	21/01/2024 15:56	22/01/2024 14:59	Meio ambiente - Vento	315
17744213	7	SUI - 17069	21/01/2024 15:56	22/01/2024 14:17	Meio ambiente - Vento	1

17744213	6	SUI - 17069	21/01/2024 15:56	22/01/2024 14:17	Meio ambiente - Vento	209
17744213	5	SUI - 17069	21/01/2024 15:56	21/01/2024 18:58	Meio ambiente - Vento	4
17744213	3	SUI - 17069	21/01/2024 15:56	21/01/2024 18:58	Meio ambiente - Vento	158
17744213	2	SUI - 17069	21/01/2024 15:56	21/01/2024 18:58	Meio ambiente - Vento	213
17744212	5	SUI - 17069	21/01/2024 15:48	21/01/2024 15:51	Meio ambiente - Vento	4
17744212	4	SUI - 17069	21/01/2024 15:48	21/01/2024 15:51	Meio ambiente - Vento	1
17744212	3	SUI - 17069	21/01/2024 15:48	21/01/2024 15:51	Meio ambiente - Vento	158
17744212	2	SUI - 17069	21/01/2024 15:48	21/01/2024 15:51	Meio ambiente - Vento	737
17741056	1	SUI - 17069	21/01/2024 14:55	21/01/2024 18:08	Meio ambiente - Descarga Atmosférica	12
17742438	2	SUI - 17069	21/01/2024 12:40	22/01/2024 09:40	Meio ambiente - Descarga Atmosférica	23
17742438	1	SUI - 17069	21/01/2024 12:40	22/01/2024 09:40	Meio ambiente - Descarga Atmosférica	3
17748816	2	SUI - 17069	21/01/2024 06:28	21/01/2024 15:46	Meio ambiente - Vento	26
17748816	1	SUI - 17069	21/01/2024 06:28	21/01/2024 15:46	Meio ambiente - Vento	359
17739797	3	SUI - 17069	21/01/2024 06:57	21/01/2024 12:57	Meio ambiente - Descarga Atmosférica	585
17739797	2	SUI - 17069	21/01/2024 06:57	21/01/2024 12:57	Meio ambiente - Descarga Atmosférica	2
17739797	1	SUI - 17069	21/01/2024 06:57	21/01/2024 12:57	Meio ambiente - Descarga Atmosférica	36
17739175	1	SUI - 17069	21/01/2024 06:28	21/01/2024 09:09	Meio ambiente - Descarga Atmosférica	8
17843558	2	SUI - 17069	21/01/2024 02:18	22/01/2024 15:51	Meio ambiente - Vento	1
17843558	1	SUI - 17069	21/01/2024 02:18	22/01/2024 15:51	Meio ambiente - Vento	69
17750457	5	SUI - 17069	21/01/2024 01:10	21/01/2024 02:26	Meio ambiente - Vento	26
17750457	4	SUI - 17069	21/01/2024 01:10	21/01/2024 02:26	Meio ambiente - Vento	3339
17750457	3	SUI - 17069	21/01/2024 01:10	21/01/2024 02:26	Meio ambiente - Vento	438
17750457	2	SUI - 17069	21/01/2024 01:10	21/01/2024 02:26	Meio ambiente - Vento	9
17750457	1	SUI - 17069	21/01/2024 01:10	21/01/2024 02:26	Meio ambiente - Vento	2
17748987	1	SUI - 17069	22/01/2024 20:04	23/01/2024 17:14	Meio ambiente - Descarga Atmosférica	1
17746136	1	SUI - 17069	22/01/2024 18:22	23/01/2024 07:23	Meio ambiente - Descarga Atmosférica	1
17754297	1	SUI - 17069	22/01/2024 17:04	24/01/2024 19:33	Meio ambiente - Vento	15
17745021	1	SUI - 17069	22/01/2024 09:31	22/01/2024 18:22	Meio ambiente - Vento	70
17746589	1	SUI - 17069	22/01/2024 16:19	23/01/2024 09:42	Meio ambiente - Vento	4
17754928	1	SUI - 17069	22/01/2024 14:57	24/01/2024 23:03	Não classificada	5
17753803	1	SUI - 17069	22/01/2024 14:21	24/01/2024 17:58	Meio ambiente - Vento	1
17772442	1	SUI - 17069	22/01/2024 07:06	30/01/2024 12:00	Meio ambiente - Vento	1
17743688	2	SUI - 17069	22/01/2024 11:40	22/01/2024 14:20	Meio ambiente - Árvore ou Vegetação	10
17743688	1	SUI - 17069	22/01/2024 11:40	22/01/2024 14:20	Meio ambiente - Árvore ou Vegetação	30
17761744	2	SUI - 17069	22/01/2024 11:05	26/01/2024 19:16	Meio ambiente - Vento	23
17761744	1	SUI - 17069	22/01/2024 11:05	26/01/2024 19:16	Meio ambiente - Vento	3
17749668	1	SUI - 17069	22/01/2024 10:25	23/01/2024 19:49	Meio ambiente - Descarga Atmosférica	2
17750012	1	SUI - 17069	22/01/2024 08:23	23/01/2024 21:42	Não classificada	1
17744420	1	SUI - 17069	22/01/2024 07:54	22/01/2024 16:29	Meio ambiente - Vento	1
17749789	1	SUI - 17069	22/01/2024 07:15	23/01/2024 20:19	Meio ambiente - Vento	3
17747839	1	SUI - 17069	22/01/2024 07:10	23/01/2024 13:58	Meio ambiente - Vento	1
17752846	1	SUI - 17069	22/01/2024 06:15	24/01/2024 15:07	Meio ambiente - Vento	3
17748439	1	SUI - 17069	22/01/2024 05:38	23/01/2024 15:41	Meio ambiente - Vento	12
17816014	1	SUI - 17069	22/01/2024 18:48	22/01/2024 19:50	Meio ambiente - Vento	3
17736135	6	TCSD - 16336	19/01/2024 14:14	20/01/2024 10:02	Meio ambiente - Árvore ou Vegetação	13
17736135	5	TCSD - 16336	19/01/2024 14:14	19/01/2024 17:27	Meio ambiente - Árvore ou Vegetação	49
17736135	4	TCSD - 16336	19/01/2024 14:14	19/01/2024 16:38	Meio ambiente - Árvore ou Vegetação	20
17736135	3	TCSD - 16336	19/01/2024 14:14	19/01/2024 16:38	Meio ambiente - Árvore ou Vegetação	8
17736135	2	TCSD - 16336	19/01/2024 14:14	19/01/2024 16:38	Meio ambiente - Árvore ou Vegetação	236
17736135	1	TCSD - 16336	19/01/2024 14:14	19/01/2024 16:38	Meio ambiente - Árvore ou Vegetação	2
17833034	4	TCSD - 16336	19/01/2024 14:17	19/01/2024 16:33	Não classificada	4
17733011	1	TCSD - 16336	19/01/2024 09:49	19/01/2024 11:03	Não classificada	1
17795829	1	TCSD - 16336	19/01/2024 09:29	19/01/2024 09:56	Meio ambiente - Árvore ou Vegetação	286
17795828	13	TCSD - 16336	19/01/2024 09:29	19/01/2024 18:45	Meio ambiente - Árvore ou Vegetação	84
17795828	12	TCSD - 16336	19/01/2024 09:29	19/01/2024 18:45	Meio ambiente - Árvore ou Vegetação	34
17795828	11	TCSD - 16336	19/01/2024 09:29	19/01/2024 18:45	Meio ambiente - Árvore ou Vegetação	63
17795828	10	TCSD - 16336	19/01/2024 09:29	19/01/2024 18:45	Meio ambiente - Árvore ou Vegetação	1
17795828	9	TCSD - 16336	19/01/2024 09:29	19/01/2024 11:33	Meio ambiente - Árvore ou Vegetação	116
17795828	8	TCSD - 16336	19/01/2024 09:29	19/01/2024 11:33	Meio ambiente - Árvore ou Vegetação	12

17795828	7	TCS D - 16336	19/01/2024 09:29	19/01/2024 11:33	Meio ambiente - Árvore ou Vegetação	292
17795828	6	TCS D - 16336	19/01/2024 09:29	19/01/2024 11:33	Meio ambiente - Árvore ou Vegetação	25
17795828	5	TCS D - 16336	19/01/2024 09:29	19/01/2024 11:33	Meio ambiente - Árvore ou Vegetação	1
17795828	4	TCS D - 16336	19/01/2024 09:29	19/01/2024 11:12	Meio ambiente - Árvore ou Vegetação	4
17795828	3	TCS D - 16336	19/01/2024 09:29	19/01/2024 11:12	Meio ambiente - Árvore ou Vegetação	397
17795828	2	TCS D - 16336	19/01/2024 09:29	19/01/2024 11:12	Meio ambiente - Árvore ou Vegetação	12
17795828	1	TCS D - 16336	19/01/2024 09:29	19/01/2024 09:56	Meio ambiente - Árvore ou Vegetação	1724
17796463	6	TCS D - 16336	19/01/2024 03:07	19/01/2024 03:11	Não classificada	200
17796463	5	TCS D - 16336	19/01/2024 03:07	19/01/2024 03:11	Não classificada	12
17796463	4	TCS D - 16336	19/01/2024 03:07	19/01/2024 03:11	Não classificada	330
17796463	3	TCS D - 16336	19/01/2024 03:07	19/01/2024 03:11	Não classificada	93
17796463	2	TCS D - 16336	19/01/2024 03:07	19/01/2024 03:11	Não classificada	1
17796463	1	TCS D - 16336	19/01/2024 03:07	19/01/2024 03:11	Não classificada	1
17796462	6	TCS D - 16336	19/01/2024 00:41	19/01/2024 00:45	Não classificada	200
17796462	5	TCS D - 16336	19/01/2024 00:41	19/01/2024 00:45	Não classificada	12
17796462	4	TCS D - 16336	19/01/2024 00:41	19/01/2024 00:45	Não classificada	330
17796462	3	TCS D - 16336	19/01/2024 00:41	19/01/2024 00:45	Não classificada	93
17796462	2	TCS D - 16336	19/01/2024 00:41	19/01/2024 00:45	Não classificada	1
17796462	1	TCS D - 16336	19/01/2024 00:41	19/01/2024 00:45	Não classificada	1
17737829	3	TCS D - 16336	20/01/2024 04:34	20/01/2024 17:29	Meio ambiente - Árvore ou Vegetação	6
17737829	2	TCS D - 16336	20/01/2024 04:34	20/01/2024 17:29	Meio ambiente - Árvore ou Vegetação	1
17737829	1	TCS D - 16336	20/01/2024 04:34	20/01/2024 17:29	Meio ambiente - Árvore ou Vegetação	10
17736411	1	TCS D - 16336	20/01/2024 06:03	20/01/2024 11:17	Não classificada	21
17741303	1	TCS D - 16336	21/01/2024 17:53	21/01/2024 19:25	Meio ambiente - Árvore ou Vegetação	2
17739208	1	TCS D - 16336	21/01/2024 05:37	21/01/2024 09:22	Não classificada	21
17799342	2	TCS D - 16336	22/01/2024 23:09	23/01/2024 10:14	Meio ambiente - Árvore ou Vegetação	1
17799342	1	TCS D - 16336	22/01/2024 23:09	23/01/2024 10:14	Meio ambiente - Árvore ou Vegetação	5
17742917	1	TCS D - 16336	22/01/2024 07:55	22/01/2024 11:32	Meio ambiente - Vento	1
17740955	1	TCS U - 15196	19/01/2024 17:47	21/01/2024 17:40	Meio ambiente - Árvore ou Vegetação	4
17734481	1	TCS U - 15196	19/01/2024 15:42	19/01/2024 17:35	Meio ambiente - Descarga Atmosférica	2
17734051	1	TCS U - 15196	19/01/2024 14:15	19/01/2024 15:50	Meio ambiente - Vento	268
17734622	3	TCS U - 15196	19/01/2024 14:49	19/01/2024 18:21	Meio ambiente - Vento	1
17734622	2	TCS U - 15196	19/01/2024 14:49	19/01/2024 18:21	Meio ambiente - Vento	15
17734622	1	TCS U - 15196	19/01/2024 14:49	19/01/2024 18:21	Meio ambiente - Vento	1
17734246	5	TCS U - 15196	19/01/2024 14:31	19/01/2024 15:37	Meio ambiente - Vento	135
17734246	4	TCS U - 15196	19/01/2024 14:31	19/01/2024 15:37	Meio ambiente - Vento	3
17734246	3	TCS U - 15196	19/01/2024 14:31	19/01/2024 15:37	Meio ambiente - Vento	1
17734246	2	TCS U - 15196	19/01/2024 14:31	19/01/2024 15:02	Meio ambiente - Vento	2394
17734246	1	TCS U - 15196	19/01/2024 14:31	19/01/2024 15:02	Meio ambiente - Vento	2
17735089	1	TCS U - 15196	19/01/2024 13:00	19/01/2024 20:57	Meio ambiente - Vento	1
17734424	1	TCS U - 15196	19/01/2024 11:44	19/01/2024 17:16	Meio ambiente - Vento	1
17734002	1	TCS U - 15196	19/01/2024 10:51	19/01/2024 15:41	Meio ambiente - Vento	1
17734364	1	TCS U - 15196	19/01/2024 08:49	19/01/2024 17:11	Meio ambiente - Vento	2
17738017	1	TCS U - 15196	20/01/2024 17:38	20/01/2024 18:48	Meio ambiente - Árvore ou Vegetação	66
17737873	1	TCS U - 15196	20/01/2024 12:29	20/01/2024 18:02	Não classificada	7
17737791	1	TCS U - 15196	20/01/2024 11:16	20/01/2024 17:44	Meio ambiente - Árvore ou Vegetação	1
17736704	1	TCS U - 15196	20/01/2024 08:03	20/01/2024 12:42	Meio ambiente - Vento	1
17740558	1	TCS U - 15196	21/01/2024 14:16	21/01/2024 16:00	Não classificada	1
17739732	1	TCS U - 15196	21/01/2024 10:34	21/01/2024 12:27	Meio ambiente - Árvore ou Vegetação	1
17741407	1	TCS U - 15196	21/01/2024 10:33	21/01/2024 20:11	Meio ambiente - Vento	60
17739883	1	TCS U - 15196	21/01/2024 10:02	21/01/2024 13:23	Meio ambiente - Árvore ou Vegetação	5
17735388	1	TOE - 15195	19/01/2024 18:12	19/01/2024 22:46	Não classificada	95
17760381	12	TOE - 15195	19/01/2024 18:30	20/01/2024 16:44	Meio ambiente - Árvore ou Vegetação	35
17760381	11	TOE - 15195	19/01/2024 18:30	20/01/2024 16:44	Meio ambiente - Árvore ou Vegetação	25
17760381	10	TOE - 15195	19/01/2024 18:30	20/01/2024 16:44	Meio ambiente - Árvore ou Vegetação	32
17760381	9	TOE - 15195	19/01/2024 18:30	20/01/2024 16:44	Meio ambiente - Árvore ou Vegetação	53
17760381	8	TOE - 15195	19/01/2024 18:30	20/01/2024 09:20	Meio ambiente - Árvore ou Vegetação	7
17760381	7	TOE - 15195	19/01/2024 18:30	20/01/2024 09:20	Meio ambiente - Árvore ou Vegetação	27
17760381	6	TOE - 15195	19/01/2024 18:30	19/01/2024 20:52	Meio ambiente - Árvore ou Vegetação	8

17760381	5	TOE - 15195	19/01/2024 18:30	19/01/2024 20:52	Meio ambiente - Árvore ou Vegetação	1
17760381	4	TOE - 15195	19/01/2024 18:30	19/01/2024 18:45	Meio ambiente - Árvore ou Vegetação	28
17760381	3	TOE - 15195	19/01/2024 18:30	19/01/2024 18:45	Meio ambiente - Árvore ou Vegetação	161
17760381	2	TOE - 15195	19/01/2024 18:30	19/01/2024 18:45	Meio ambiente - Árvore ou Vegetação	691
17760381	1	TOE - 15195	19/01/2024 18:30	19/01/2024 18:45	Meio ambiente - Árvore ou Vegetação	129
17760378	13	TOE - 15195	19/01/2024 13:54	19/01/2024 18:22	Meio ambiente - Árvore ou Vegetação	50
17760378	12	TOE - 15195	19/01/2024 13:54	19/01/2024 18:22	Meio ambiente - Árvore ou Vegetação	25
17760378	11	TOE - 15195	19/01/2024 13:54	19/01/2024 18:22	Meio ambiente - Árvore ou Vegetação	32
17760378	10	TOE - 15195	19/01/2024 13:54	19/01/2024 18:22	Meio ambiente - Árvore ou Vegetação	80
17760378	9	TOE - 15195	19/01/2024 13:54	19/01/2024 18:22	Meio ambiente - Árvore ou Vegetação	1
17760378	8	TOE - 15195	19/01/2024 13:54	19/01/2024 17:46	Meio ambiente - Árvore ou Vegetação	60
17760378	7	TOE - 15195	19/01/2024 13:54	19/01/2024 17:46	Meio ambiente - Árvore ou Vegetação	8
17760378	6	TOE - 15195	19/01/2024 13:54	19/01/2024 16:52	Meio ambiente - Árvore ou Vegetação	28
17760378	5	TOE - 15195	19/01/2024 13:54	19/01/2024 16:52	Meio ambiente - Árvore ou Vegetação	161
17760378	4	TOE - 15195	19/01/2024 13:54	19/01/2024 16:52	Meio ambiente - Árvore ou Vegetação	691
17760378	3	TOE - 15195	19/01/2024 13:54	19/01/2024 16:52	Meio ambiente - Árvore ou Vegetação	129
17760378	2	TOE - 15195	19/01/2024 13:54	19/01/2024 16:34	Meio ambiente - Árvore ou Vegetação	286
17760378	1	TOE - 15195	19/01/2024 13:54	19/01/2024 16:34	Meio ambiente - Árvore ou Vegetação	1
17737709	1	TOE - 15195	20/01/2024 08:32	20/01/2024 17:03	Meio ambiente - Árvore ou Vegetação	1
17760385	2	TOE - 15195	20/01/2024 12:54	20/01/2024 16:44	Meio ambiente - Árvore ou Vegetação	7
17760385	1	TOE - 15195	20/01/2024 12:54	20/01/2024 16:44	Meio ambiente - Árvore ou Vegetação	27
17760383	4	TOE - 15195	20/01/2024 09:49	20/01/2024 10:14	Meio ambiente - Árvore ou Vegetação	43
17760383	3	TOE - 15195	20/01/2024 09:49	20/01/2024 10:14	Meio ambiente - Árvore ou Vegetação	161
17760383	2	TOE - 15195	20/01/2024 09:49	20/01/2024 10:14	Meio ambiente - Árvore ou Vegetação	718
17760383	1	TOE - 15195	20/01/2024 09:49	20/01/2024 10:14	Meio ambiente - Árvore ou Vegetação	130
17740299	1	TOE - 15195	20/01/2024 16:35	21/01/2024 15:05	Meio ambiente - Árvore ou Vegetação	4
17742726	2	TOE - 15195	21/01/2024 23:21	22/01/2024 11:24	Meio ambiente - Árvore ou Vegetação	2
17742726	1	TOE - 15195	21/01/2024 23:21	22/01/2024 09:18	Meio ambiente - Árvore ou Vegetação	3
17758085	1	TOE - 15195	21/01/2024 21:53	25/01/2024 19:50	Meio ambiente - Árvore ou Vegetação	1
17745776	1	TOE - 15195	21/01/2024 18:25	22/01/2024 17:17	Meio ambiente - Árvore ou Vegetação	29
17750606	1	TOE - 15195	21/01/2024 20:34	24/01/2024 07:56	Meio ambiente - Descarga Atmosférica	11
17743605	1	TOE - 15195	21/01/2024 18:10	22/01/2024 14:32	Meio ambiente - Descarga Atmosférica	2
17741900	1	TOE - 15195	21/01/2024 17:53	22/01/2024 00:54	Meio ambiente - Descarga Atmosférica	4
17741413	1	TOE - 15195	21/01/2024 17:57	21/01/2024 20:14	Não classificada	2
17746276	1	TOE - 15195	21/01/2024 17:49	23/01/2024 08:18	Meio ambiente - Descarga Atmosférica	4
17742960	1	TOE - 15195	21/01/2024 14:44	22/01/2024 11:44	Meio ambiente - Árvore ou Vegetação	1
17778609	5	TOE - 15195	21/01/2024 21:08	22/01/2024 15:20	Meio ambiente - Árvore ou Vegetação	60
17778609	4	TOE - 15195	21/01/2024 21:08	22/01/2024 15:20	Meio ambiente - Árvore ou Vegetação	8
17778609	3	TOE - 15195	21/01/2024 21:08	21/01/2024 21:22	Meio ambiente - Árvore ou Vegetação	335
17778609	2	TOE - 15195	21/01/2024 21:08	21/01/2024 21:22	Meio ambiente - Árvore ou Vegetação	1
17778609	1	TOE - 15195	21/01/2024 21:08	21/01/2024 21:22	Meio ambiente - Árvore ou Vegetação	40
17778608	2	TOE - 15195	21/01/2024 20:53	21/01/2024 21:07	Meio ambiente - Árvore ou Vegetação	60
17778608	1	TOE - 15195	21/01/2024 20:53	21/01/2024 21:07	Meio ambiente - Árvore ou Vegetação	8
17778607	5	TOE - 15195	21/01/2024 19:32	21/01/2024 21:07	Meio ambiente - Árvore ou Vegetação	60
17778607	4	TOE - 15195	21/01/2024 19:32	21/01/2024 21:07	Meio ambiente - Árvore ou Vegetação	8
17778607	3	TOE - 15195	21/01/2024 19:32	21/01/2024 20:00	Meio ambiente - Árvore ou Vegetação	335
17778607	2	TOE - 15195	21/01/2024 19:32	21/01/2024 20:00	Meio ambiente - Árvore ou Vegetação	1
17778607	1	TOE - 15195	21/01/2024 19:32	21/01/2024 20:00	Meio ambiente - Árvore ou Vegetação	40
17778606	5	TOE - 15195	21/01/2024 17:37	21/01/2024 18:59	Meio ambiente - Árvore ou Vegetação	78
17778606	4	TOE - 15195	21/01/2024 17:37	21/01/2024 18:59	Meio ambiente - Árvore ou Vegetação	186
17778606	3	TOE - 15195	21/01/2024 17:37	21/01/2024 18:59	Meio ambiente - Árvore ou Vegetação	32
17778606	2	TOE - 15195	21/01/2024 17:37	21/01/2024 18:59	Meio ambiente - Árvore ou Vegetação	771
17778606	1	TOE - 15195	21/01/2024 17:37	21/01/2024 18:59	Meio ambiente - Árvore ou Vegetação	130
17778605	5	TOE - 15195	21/01/2024 16:52	21/01/2024 17:03	Meio ambiente - Árvore ou Vegetação	335
17778605	4	TOE - 15195	21/01/2024 16:52	21/01/2024 17:03	Meio ambiente - Árvore ou Vegetação	1
17778605	3	TOE - 15195	21/01/2024 16:52	21/01/2024 17:03	Meio ambiente - Árvore ou Vegetação	40
17778603	10	TOE - 15195	21/01/2024 13:50	21/01/2024 16:52	Meio ambiente - Árvore ou Vegetação	60
17778603	9	TOE - 15195	21/01/2024 13:50	21/01/2024 16:52	Meio ambiente - Árvore ou Vegetação	8
17778603	8	TOE - 15195	21/01/2024 13:50	21/01/2024 15:53	Meio ambiente - Árvore ou Vegetação	335



17778603	7	TOE - 15195	21/01/2024 13:50	21/01/2024 15:53	Meio ambiente - Árvore ou Vegetação	1
17778603	6	TOE - 15195	21/01/2024 13:50	21/01/2024 15:53	Meio ambiente - Árvore ou Vegetação	40
17778603	5	TOE - 15195	21/01/2024 13:50	21/01/2024 15:07	Meio ambiente - Árvore ou Vegetação	78
17778603	4	TOE - 15195	21/01/2024 13:50	21/01/2024 15:07	Meio ambiente - Árvore ou Vegetação	186
17778603	3	TOE - 15195	21/01/2024 13:50	21/01/2024 15:07	Meio ambiente - Árvore ou Vegetação	32
17778603	2	TOE - 15195	21/01/2024 13:50	21/01/2024 15:07	Meio ambiente - Árvore ou Vegetação	771
17778603	1	TOE - 15195	21/01/2024 13:50	21/01/2024 15:07	Meio ambiente - Árvore ou Vegetação	130
17745653	1	TOE - 15195	22/01/2024 18:05	22/01/2024 21:38	Não classificada	588
17745880	1	TOE - 15195	22/01/2024 16:18	22/01/2024 22:45	Meio ambiente - Árvore ou Vegetação	24
17746361	1	TOE - 15195	22/01/2024 13:36	23/01/2024 08:41	Meio ambiente - Descarga Atmosférica	6
17743423	1	TOE - 15195	22/01/2024 11:22	22/01/2024 13:41	Não classificada	1
17743651	1	TOE - 15195	22/01/2024 09:42	22/01/2024 14:12	Não classificada	5
17742727	1	TOE - 15195	22/01/2024 09:27	22/01/2024 11:06	Meio ambiente - Árvore ou Vegetação	3
17758086	1	TOE - 15195	22/01/2024 08:58	22/01/2024 10:50	Meio ambiente - Árvore ou Vegetação	56
17749348	1	TOE - 15195	22/01/2024 07:08	23/01/2024 18:18	Não classificada	6
17735436	1	TOTU - 17072	19/01/2024 18:23	19/01/2024 23:05	Meio ambiente - Árvore ou Vegetação	17
17732677	1	TOTU - 17072	19/01/2024 06:37	19/01/2024 09:24	Meio ambiente - Descarga Atmosférica	1
17742036	1	TOTU - 17072	20/01/2024 19:20	22/01/2024 07:35	Meio ambiente - Descarga Atmosférica	109
17803880	2	TOTU - 17072	20/01/2024 17:22	21/01/2024 02:10	Meio ambiente - Árvore ou Vegetação	8
17803880	1	TOTU - 17072	20/01/2024 17:22	20/01/2024 23:48	Meio ambiente - Árvore ou Vegetação	8
17738888	1	TOTU - 17072	20/01/2024 17:22	20/01/2024 20:35	Meio ambiente - Árvore ou Vegetação	1263
17755470	1	TOTU - 17072	20/01/2024 10:03	25/01/2024 09:24	Meio ambiente - Vento	1
17736126	1	TOTU - 17072	20/01/2024 08:00	20/01/2024 09:54	Meio ambiente - Descarga Atmosférica	11
17822060	1	TOTU - 17072	20/01/2024 18:07	23/01/2024 15:37	Meio ambiente - Vento	5
17760142	1	TOTU - 17072	20/01/2024 18:46	26/01/2024 13:30	Meio ambiente - Árvore ou Vegetação	1
17739206	1	TOTU - 17072	20/01/2024 23:37	21/01/2024 09:26	Não classificada	604
17738863	1	TOTU - 17072	20/01/2024 22:39	21/01/2024 02:40	Meio ambiente - Árvore ou Vegetação	83
17778597	11	TOTU - 17072	20/01/2024 23:58	21/01/2024 08:53	Meio ambiente - Vento	35
17778597	10	TOTU - 17072	20/01/2024 23:58	21/01/2024 08:44	Meio ambiente - Vento	85
17778597	9	TOTU - 17072	20/01/2024 23:58	21/01/2024 08:44	Meio ambiente - Vento	157
17778597	8	TOTU - 17072	20/01/2024 23:58	21/01/2024 01:17	Meio ambiente - Vento	247
17778597	7	TOTU - 17072	20/01/2024 23:58	21/01/2024 01:05	Meio ambiente - Vento	204
17778597	6	TOTU - 17072	20/01/2024 23:58	21/01/2024 01:05	Meio ambiente - Vento	760
17745229	1	TOTU - 17072	20/01/2024 23:34	22/01/2024 19:22	Meio ambiente - Vento	61
17739393	1	TOTU - 17072	20/01/2024 23:14	21/01/2024 10:33	Meio ambiente - Árvore ou Vegetação	156
17841562	1	TOTU - 17072	20/01/2024 20:47	20/01/2024 23:26	Meio ambiente - Descarga Atmosférica	7
17848191	11	TOTU - 17072	21/01/2024 08:12	21/01/2024 09:11	Meio ambiente - Vento	466
17848191	10	TOTU - 17072	21/01/2024 08:12	21/01/2024 09:05	Meio ambiente - Vento	17
17848191	9	TOTU - 17072	21/01/2024 08:12	21/01/2024 09:05	Meio ambiente - Vento	40
17848191	8	TOTU - 17072	21/01/2024 08:12	21/01/2024 09:05	Meio ambiente - Vento	48
17848191	7	TOTU - 17072	21/01/2024 08:12	21/01/2024 09:05	Meio ambiente - Vento	812
17848191	6	TOTU - 17072	21/01/2024 08:12	21/01/2024 09:05	Meio ambiente - Vento	48
17848191	5	TOTU - 17072	21/01/2024 08:12	21/01/2024 09:02	Meio ambiente - Vento	4
17848191	4	TOTU - 17072	21/01/2024 08:12	21/01/2024 09:02	Meio ambiente - Vento	885
17848191	3	TOTU - 17072	21/01/2024 08:12	21/01/2024 09:02	Meio ambiente - Vento	37
17848191	2	TOTU - 17072	21/01/2024 08:12	21/01/2024 09:02	Meio ambiente - Vento	2845
17848188	2	TOTU - 17072	21/01/2024 00:36	21/01/2024 09:35	Meio ambiente - Vento	21
17766339	2	TOTU - 17072	21/01/2024 09:16	28/01/2024 12:05	Meio ambiente - Árvore ou Vegetação	2
17766339	1	TOTU - 17072	21/01/2024 09:16	27/01/2024 18:30	Meio ambiente - Árvore ou Vegetação	5
17756246	1	TOTU - 17072	21/01/2024 13:19	25/01/2024 12:54	Meio ambiente - Descarga Atmosférica	30
17753557	1	TOTU - 17072	21/01/2024 12:19	24/01/2024 17:09	Meio ambiente - Vento	3
17754131	1	TOTU - 17072	21/01/2024 11:32	24/01/2024 18:58	Meio ambiente - Descarga Atmosférica	11
17753938	2	TOTU - 17072	21/01/2024 10:52	24/01/2024 17:30	Meio ambiente - Vento	9
17753938	1	TOTU - 17072	21/01/2024 10:52	23/01/2024 17:45	Meio ambiente - Vento	56
17748602	1	TOTU - 17072	21/01/2024 07:08	23/01/2024 16:00	Meio ambiente - Árvore ou Vegetação	23
17744219	1	TOTU - 17072	21/01/2024 18:41	22/01/2024 16:07	Meio ambiente - Vento	3
17741904	1	TOTU - 17072	21/01/2024 17:32	22/01/2024 01:12	Meio ambiente - Descarga Atmosférica	85
17742785	1	TOTU - 17072	21/01/2024 21:37	22/01/2024 11:08	Meio ambiente - Árvore ou Vegetação	26
17746523	1	TOTU - 17072	21/01/2024 20:31	23/01/2024 09:31	Meio ambiente - Árvore ou Vegetação	33

17745604	4	TOTU - 17072	21/01/2024 19:00	22/01/2024 14:30	Não classificada	15
17745604	3	TOTU - 17072	21/01/2024 19:00	21/01/2024 19:23	Não classificada	3
17744048	1	TOTU - 17072	21/01/2024 19:26	22/01/2024 15:38	Meio ambiente - Vento	76
17748216	1	TOTU - 17072	21/01/2024 19:17	23/01/2024 14:56	Meio ambiente - Vento	1
17747324	5	TOTU - 17072	21/01/2024 19:00	22/01/2024 16:14	Meio ambiente - Vento	64
17747324	4	TOTU - 17072	21/01/2024 19:00	22/01/2024 16:14	Meio ambiente - Vento	3
17747324	3	TOTU - 17072	21/01/2024 19:00	22/01/2024 16:14	Meio ambiente - Vento	138
17747324	2	TOTU - 17072	21/01/2024 19:00	21/01/2024 23:28	Meio ambiente - Vento	1
17747324	1	TOTU - 17072	21/01/2024 19:00	21/01/2024 23:28	Meio ambiente - Vento	944
17742494	1	TOTU - 17072	21/01/2024 18:49	22/01/2024 10:05	Meio ambiente - Vento	6
17743300	1	TOTU - 17072	21/01/2024 17:34	22/01/2024 13:12	Meio ambiente - Vento	17
17751253	1	TOTU - 17072	21/01/2024 18:12	24/01/2024 10:25	Meio ambiente - Vento	2
17741947	1	TOTU - 17072	21/01/2024 17:22	22/01/2024 02:54	Meio ambiente - Vento	79
17741500	1	TOTU - 17072	21/01/2024 17:12	21/01/2024 20:52	Meio ambiente - Vento	795
17743128	1	TOTU - 17072	21/01/2024 18:02	22/01/2024 12:18	Meio ambiente - Vento	103
17742186	1	TOTU - 17072	21/01/2024 17:36	22/01/2024 08:36	Meio ambiente - Vento	27
17741662	1	TOTU - 17072	21/01/2024 14:51	21/01/2024 22:06	Meio ambiente - Descarga Atmosférica	604
17741574	1	TOTU - 17072	21/01/2024 17:29	21/01/2024 21:38	Meio ambiente - Vento	157
17741523	1	TOTU - 17072	21/01/2024 17:27	21/01/2024 20:58	Meio ambiente - Vento	287
17743247	3	TOTU - 17072	21/01/2024 16:45	21/01/2024 17:38	Meio ambiente - Árvore ou Vegetação	16
17749109	1	TOTU - 17072	21/01/2024 16:16	23/01/2024 17:30	Meio ambiente - Descarga Atmosférica	1
17752841	1	TOTU - 17072	21/01/2024 15:58	24/01/2024 15:13	Meio ambiente - Vento	1
17743123	1	TOTU - 17072	21/01/2024 12:49	22/01/2024 12:25	Meio ambiente - Vento	19
17745134	1	TOTU - 17072	21/01/2024 11:43	22/01/2024 18:43	Meio ambiente - Descarga Atmosférica	1
17755288	1	TOTU - 17072	21/01/2024 09:18	25/01/2024 08:24	Meio ambiente - Descarga Atmosférica	2
17744837	1	TOTU - 17072	21/01/2024 15:09	22/01/2024 17:52	Meio ambiente - Vento	11
17742442	1	TOTU - 17072	21/01/2024 14:32	22/01/2024 09:46	Meio ambiente - Vento	29
17750836	1	TOTU - 17072	21/01/2024 14:30	24/01/2024 09:07	Meio ambiente - Árvore ou Vegetação	1
17746605	3	TOTU - 17072	21/01/2024 14:56	22/01/2024 17:00	Meio ambiente - Árvore ou Vegetação	31
17746605	2	TOTU - 17072	21/01/2024 14:56	21/01/2024 15:53	Meio ambiente - Árvore ou Vegetação	89
17746605	1	TOTU - 17072	21/01/2024 14:56	21/01/2024 15:53	Meio ambiente - Árvore ou Vegetação	156
17843321	2	TOTU - 17072	21/01/2024 12:26	22/01/2024 17:23	Meio ambiente - Vento	33
17843321	1	TOTU - 17072	21/01/2024 12:26	22/01/2024 17:23	Meio ambiente - Vento	46
17740733	1	TOTU - 17072	21/01/2024 12:18	21/01/2024 16:47	Meio ambiente - Vento	195
17740464	1	TOTU - 17072	21/01/2024 12:11	21/01/2024 15:55	Meio ambiente - Descarga Atmosférica	2
17743082	1	TOTU - 17072	21/01/2024 11:45	22/01/2024 12:08	Meio ambiente - Vento	3
17749344	1	TOTU - 17072	21/01/2024 11:37	23/01/2024 18:18	Meio ambiente - Vento	4
17745506	1	TOTU - 17072	21/01/2024 11:33	22/01/2024 20:53	Meio ambiente - Vento	15
17739892	1	TOTU - 17072	21/01/2024 11:25	21/01/2024 13:26	Meio ambiente - Descarga Atmosférica	2
17739928	1	TOTU - 17072	21/01/2024 09:59	21/01/2024 13:39	Meio ambiente - Vento	65
17741935	1	TOTU - 17072	21/01/2024 11:15	22/01/2024 01:53	Meio ambiente - Vento	8
17742378	1	TOTU - 17072	21/01/2024 11:09	22/01/2024 09:35	Meio ambiente - Vento	1
17740085	1	TOTU - 17072	21/01/2024 11:00	21/01/2024 14:19	Meio ambiente - Descarga Atmosférica	1
17753798	1	TOTU - 17072	21/01/2024 10:52	24/01/2024 17:55	Meio ambiente - Vento	1
17756884	2	TOTU - 17072	21/01/2024 04:23	25/01/2024 14:25	Meio ambiente - Vento	13
17756884	1	TOTU - 17072	21/01/2024 04:23	21/01/2024 13:32	Meio ambiente - Vento	56
17741795	1	TOTU - 17072	21/01/2024 10:35	21/01/2024 23:14	Meio ambiente - Vento	18
17740830	1	TOTU - 17072	21/01/2024 10:32	21/01/2024 17:03	Meio ambiente - Descarga Atmosférica	25
17741005	1	TOTU - 17072	21/01/2024 10:26	21/01/2024 17:44	Meio ambiente - Descarga Atmosférica	84
17747829	1	TOTU - 17072	21/01/2024 10:17	23/01/2024 14:26	Meio ambiente - Descarga Atmosférica	3
17741659	1	TOTU - 17072	21/01/2024 09:49	21/01/2024 22:14	Meio ambiente - Vento	21
17739299	1	TOTU - 17072	21/01/2024 06:20	21/01/2024 10:06	Não classificada	85
17840156	2	TOTU - 17072	21/01/2024 09:38	22/01/2024 16:07	Meio ambiente - Vento	17
17840156	1	TOTU - 17072	21/01/2024 09:38	22/01/2024 16:07	Meio ambiente - Vento	15
17754338	1	TOTU - 17072	21/01/2024 09:33	24/01/2024 19:44	Meio ambiente - Vento	1
17752181	1	TOTU - 17072	21/01/2024 09:27	24/01/2024 13:12	Meio ambiente - Descarga Atmosférica	1
17742153	1	TOTU - 17072	21/01/2024 09:13	22/01/2024 08:18	Meio ambiente - Árvore ou Vegetação	1
17746941	1	TOTU - 17072	21/01/2024 09:15	22/01/2024 16:40	Meio ambiente - Vento	34
17752313	1	TOTU - 17072	21/01/2024 08:49	24/01/2024 13:32	Meio ambiente - Árvore ou Vegetação	1



17751865	1	TOTU - 17072	21/01/2024 08:48	24/01/2024 11:57	Meio ambiente - Árvore ou Vegetação	7
17742533	1	TOTU - 17072	21/01/2024 08:16	22/01/2024 10:11	Meio ambiente - Vento	1
17740717	1	TOTU - 17072	21/01/2024 07:58	21/01/2024 16:38	Meio ambiente - Descarga Atmosférica	13
17741675	1	TOTU - 17072	21/01/2024 07:54	21/01/2024 22:20	Meio ambiente - Descarga Atmosférica	5
17756950	1	TOTU - 17072	21/01/2024 07:47	25/01/2024 15:22	Meio ambiente - Árvore ou Vegetação	2
17751564	1	TOTU - 17072	21/01/2024 07:37	24/01/2024 11:09	Meio ambiente - Vento	5
17749625	1	TOTU - 17072	21/01/2024 06:24	23/01/2024 19:34	Meio ambiente - Vento	1
17740861	1	TOTU - 17072	21/01/2024 05:47	21/01/2024 17:00	Meio ambiente - Descarga Atmosférica	1
17739437	1	TOTU - 17072	21/01/2024 04:36	21/01/2024 10:24	Meio ambiente - Descarga Atmosférica	3
17739114	1	TOTU - 17072	21/01/2024 03:17	21/01/2024 08:55	Meio ambiente - Vento	40
17848104	1	TOTU - 17072	21/01/2024 00:36	21/01/2024 02:10	Meio ambiente - Vento	9
17739258	1	TOTU - 17072	21/01/2024 00:17	21/01/2024 09:53	Meio ambiente - Descarga Atmosférica	343
17778598	2	TOTU - 17072	21/01/2024 08:58	21/01/2024 09:12	Meio ambiente - Vento	85
17778598	1	TOTU - 17072	21/01/2024 08:58	21/01/2024 09:12	Meio ambiente - Vento	157
17793210	1	TOTU - 17072	22/01/2024 07:54	26/01/2024 14:50	Meio ambiente - Árvore ou Vegetação	2
17756810	1	TOTU - 17072	22/01/2024 14:14	25/01/2024 14:14	Não classificada	1
17771235	2	TOTU - 17072	22/01/2024 14:01	29/01/2024 11:08	Meio ambiente - Árvore ou Vegetação	1
17771235	1	TOTU - 17072	22/01/2024 14:01	25/01/2024 12:01	Meio ambiente - Árvore ou Vegetação	1
17754000	1	TOTU - 17072	22/01/2024 15:20	24/01/2024 17:12	Meio ambiente - Vento	6
17753728	1	TOTU - 17072	22/01/2024 14:48	24/01/2024 16:38	Meio ambiente - Árvore ou Vegetação	2
17751851	1	TOTU - 17072	22/01/2024 20:44	24/01/2024 12:10	Meio ambiente - Árvore ou Vegetação	3
17754426	1	TOTU - 17072	22/01/2024 08:21	24/01/2024 20:13	Meio ambiente - Descarga Atmosférica	6
17748169	1	TOTU - 17072	22/01/2024 14:17	23/01/2024 15:14	Meio ambiente - Vento	1
17746732	1	TOTU - 17072	22/01/2024 15:34	23/01/2024 10:27	Não classificada	479
17749944	4	TOTU - 17072	22/01/2024 23:26	23/01/2024 19:04	Meio ambiente - Árvore ou Vegetação	67
17749944	3	TOTU - 17072	22/01/2024 23:26	23/01/2024 10:06	Meio ambiente - Árvore ou Vegetação	283
17749944	2	TOTU - 17072	22/01/2024 23:26	23/01/2024 08:48	Meio ambiente - Árvore ou Vegetação	1762
17749944	1	TOTU - 17072	22/01/2024 23:26	23/01/2024 08:01	Meio ambiente - Árvore ou Vegetação	385
17746898	1	TOTU - 17072	22/01/2024 22:54	23/01/2024 10:46	Meio ambiente - Descarga Atmosférica	1
17760094	1	TOTU - 17072	22/01/2024 20:14	26/01/2024 13:30	Meio ambiente - Descarga Atmosférica	1
17749265	1	TOTU - 17072	22/01/2024 19:42	23/01/2024 18:02	Meio ambiente - Descarga Atmosférica	1
17806808	8	TOTU - 17072	22/01/2024 19:36	23/01/2024 22:45	Meio ambiente - Vento	76
17806808	7	TOTU - 17072	22/01/2024 19:36	23/01/2024 22:45	Meio ambiente - Vento	66
17806808	6	TOTU - 17072	22/01/2024 19:36	23/01/2024 11:04	Meio ambiente - Vento	84
17806808	5	TOTU - 17072	22/01/2024 19:36	23/01/2024 11:04	Meio ambiente - Vento	19
17806808	4	TOTU - 17072	22/01/2024 19:36	23/01/2024 02:12	Meio ambiente - Vento	109
17806808	3	TOTU - 17072	22/01/2024 19:36	23/01/2024 02:12	Meio ambiente - Vento	866
17806808	2	TOTU - 17072	22/01/2024 19:36	23/01/2024 02:12	Meio ambiente - Vento	51
17806808	1	TOTU - 17072	22/01/2024 19:36	23/01/2024 02:12	Meio ambiente - Vento	71
17749358	1	TOTU - 17072	22/01/2024 19:06	23/01/2024 18:18	Meio ambiente - Descarga Atmosférica	2
17748605	1	TOTU - 17072	22/01/2024 18:22	23/01/2024 16:04	Meio ambiente - Descarga Atmosférica	2
17749397	1	TOTU - 17072	22/01/2024 18:15	23/01/2024 18:36	Meio ambiente - Descarga Atmosférica	3
17757365	1	TOTU - 17072	22/01/2024 18:22	25/01/2024 15:45	Meio ambiente - Descarga Atmosférica	1
17800343	1	TOTU - 17072	22/01/2024 18:24	23/01/2024 16:26	Meio ambiente - Vento	5
17747864	2	TOTU - 17072	22/01/2024 17:44	22/01/2024 20:36	Meio ambiente - Vento	2187
17747864	1	TOTU - 17072	22/01/2024 17:44	22/01/2024 19:52	Meio ambiente - Vento	1418
17747347	1	TOTU - 17072	22/01/2024 17:08	23/01/2024 12:23	Meio ambiente - Vento	40
17751727	1	TOTU - 17072	22/01/2024 16:39	24/01/2024 11:28	Meio ambiente - Descarga Atmosférica	3
17756704	2	TOTU - 17072	22/01/2024 16:59	25/01/2024 14:40	Meio ambiente - Árvore ou Vegetação	21
17756704	1	TOTU - 17072	22/01/2024 16:59	24/01/2024 17:18	Meio ambiente - Árvore ou Vegetação	5
17766124	1	TOTU - 17072	22/01/2024 13:33	28/01/2024 10:34	Meio ambiente - Árvore ou Vegetação	1
17745477	1	TOTU - 17072	22/01/2024 13:10	22/01/2024 20:46	Meio ambiente - Vento	2
17790115	1	TOTU - 17072	22/01/2024 12:52	22/01/2024 17:06	Meio ambiente - Descarga Atmosférica	1
17750934	1	TOTU - 17072	22/01/2024 12:22	24/01/2024 09:15	Meio ambiente - Árvore ou Vegetação	2
17757426	1	TOTU - 17072	22/01/2024 08:25	25/01/2024 15:25	Meio ambiente - Vento	29
17757425	1	TOTU - 17072	22/01/2024 08:25	25/01/2024 15:25	Meio ambiente - Vento	3
17747072	1	TOTU - 17072	22/01/2024 11:44	23/01/2024 11:21	Meio ambiente - Árvore ou Vegetação	35
17748525	1	TOTU - 17072	22/01/2024 11:28	23/01/2024 15:54	Meio ambiente - Descarga Atmosférica	11
17843320	1	TOTU - 17072	22/01/2024 10:49	22/01/2024 17:23	Meio ambiente - Vento	34

17751719	1	TOTU - 17072	22/01/2024 10:36	24/01/2024 11:33	Meio ambiente - Vento	4
17749118	1	TOTU - 17072	22/01/2024 09:42	23/01/2024 17:30	Meio ambiente - Vento	2
17750767	1	TOTU - 17072	22/01/2024 09:29	24/01/2024 08:45	Meio ambiente - Descarga Atmosférica	8
17748977	1	TOTU - 17072	22/01/2024 09:29	23/01/2024 17:06	Meio ambiente - Vento	18
17756596	1	TOTU - 17072	22/01/2024 09:01	25/01/2024 14:07	Meio ambiente - Árvore ou Vegetação	1
17747241	1	TOTU - 17072	22/01/2024 08:54	23/01/2024 12:02	Meio ambiente - Descarga Atmosférica	10
17752587	1	TOTU - 17072	22/01/2024 08:27	24/01/2024 14:26	Meio ambiente - Vento	2
17743778	1	TOTU - 17072	22/01/2024 08:22	22/01/2024 14:56	Meio ambiente - Vento	1
17755995	1	TOTU - 17072	22/01/2024 08:15	25/01/2024 11:29	Meio ambiente - Árvore ou Vegetação	2
17749349	1	TOTU - 17072	22/01/2024 08:11	23/01/2024 18:23	Não classificada	14
17743143	1	TOTU - 17072	22/01/2024 08:07	22/01/2024 12:23	Meio ambiente - Vento	8
17758384	1	TOTU - 17072	22/01/2024 08:01	25/01/2024 20:58	Meio ambiente - Árvore ou Vegetação	15
17754927	1	TOTU - 17072	22/01/2024 07:46	24/01/2024 23:00	Meio ambiente - Árvore ou Vegetação	2
17742346	1	TOTU - 17072	22/01/2024 07:32	22/01/2024 09:25	Meio ambiente - Vento	1
17746710	2	TOTU - 17072	22/01/2024 07:20	23/01/2024 10:13	Meio ambiente - Descarga Atmosférica	2
17746710	1	TOTU - 17072	22/01/2024 07:20	23/01/2024 10:13	Meio ambiente - Descarga Atmosférica	57
17743464	1	TOTU - 17072	22/01/2024 07:08	22/01/2024 13:50	Meio ambiente - Vento	479
17746775	1	TOTU - 17072	22/01/2024 06:08	23/01/2024 10:38	Meio ambiente - Vento	108
17745670	1	TOTU - 17072	22/01/2024 11:41	22/01/2024 15:52	Meio ambiente - Árvore ou Vegetação	5
17745669	6	TOTU - 17072	22/01/2024 04:12	22/01/2024 12:40	Meio ambiente - Árvore ou Vegetação	76
17745669	5	TOTU - 17072	22/01/2024 04:12	22/01/2024 12:24	Meio ambiente - Árvore ou Vegetação	316
17745669	4	TOTU - 17072	22/01/2024 04:12	22/01/2024 11:59	Meio ambiente - Árvore ou Vegetação	8
17745669	3	TOTU - 17072	22/01/2024 04:12	22/01/2024 11:59	Meio ambiente - Árvore ou Vegetação	25
17745669	2	TOTU - 17072	22/01/2024 04:12	22/01/2024 11:59	Meio ambiente - Árvore ou Vegetação	1
17745669	1	TOTU - 17072	22/01/2024 04:12	22/01/2024 11:21	Meio ambiente - Árvore ou Vegetação	115
17745605	1	TOTU - 17072	22/01/2024 10:24	22/01/2024 14:30	Não classificada	3
17746606	2	TOTU - 17072	22/01/2024 22:00	22/01/2024 22:11	Meio ambiente - Árvore ou Vegetação	89
17746606	1	TOTU - 17072	22/01/2024 22:00	22/01/2024 22:11	Meio ambiente - Árvore ou Vegetação	156
17746942	1	TOTU - 17072	22/01/2024 13:40	22/01/2024 16:43	Meio ambiente - Vento	53
17737825	1	TPCD - 17073	20/01/2024 16:02	20/01/2024 17:50	Não classificada	55
17739545	1	TPCD - 17073	21/01/2024 10:11	21/01/2024 11:16	Não classificada	1
17739444	1	TPCD - 17073	21/01/2024 07:25	21/01/2024 10:43	Não classificada	2
17744731	1	TPCD - 17073	22/01/2024 10:02	22/01/2024 17:16	Não classificada	4
17744272	1	TPCD - 17073	22/01/2024 10:50	22/01/2024 16:10	Não classificada	50
17734872	1	TSPU - 15193	19/01/2024 17:18	19/01/2024 19:29	Meio ambiente - Descarga Atmosférica	1
17734603	1	TSPU - 15193	19/01/2024 15:35	19/01/2024 18:13	Meio ambiente - Descarga Atmosférica	1
17799045	1	TSPU - 15193	19/01/2024 13:51	19/01/2024 19:05	Meio ambiente - Vento	1
17734030	1	TSPU - 15193	19/01/2024 13:35	19/01/2024 15:44	Meio ambiente - Árvore ou Vegetação	12
17739955	1	TSPU - 15193	20/01/2024 18:36	21/01/2024 13:43	Meio ambiente - Árvore ou Vegetação	12
17737856	1	TSPU - 15193	20/01/2024 07:20	20/01/2024 17:54	Meio ambiente - Árvore ou Vegetação	12
17741410	1	TSPU - 15193	21/01/2024 16:11	21/01/2024 20:09	Meio ambiente - Árvore ou Vegetação	3
17740867	2	TSPU - 15193	21/01/2024 10:10	21/01/2024 17:27	Meio ambiente - Árvore ou Vegetação	1
17740867	1	TSPU - 15193	21/01/2024 10:10	21/01/2024 17:27	Meio ambiente - Árvore ou Vegetação	1
17740451	1	TSPU - 15193	21/01/2024 09:19	21/01/2024 15:56	Não classificada	4
17739806	1	TSPU - 15193	21/01/2024 08:49	21/01/2024 12:59	Meio ambiente - Árvore ou Vegetação	9
17740712	1	TSPU - 15193	21/01/2024 06:59	21/01/2024 16:45	Meio ambiente - Árvore ou Vegetação	1
17744246	1	TSPU - 15193	22/01/2024 08:41	22/01/2024 16:00	Meio ambiente - Descarga Atmosférica	3
17742288	1	TSPU - 15193	22/01/2024 06:52	22/01/2024 09:05	Meio ambiente - Árvore ou Vegetação	1
17792457	2	TSPU - 15193	22/01/2024 06:36	22/01/2024 17:48	Meio ambiente - Árvore ou Vegetação	17
17792457	1	TSPU - 15193	22/01/2024 06:36	22/01/2024 17:48	Meio ambiente - Árvore ou Vegetação	19
17740236	1	TTD - 15192	20/01/2024 19:39	21/01/2024 15:06	Não classificada	1
17740438	1	TTD - 15192	20/01/2024 19:27	21/01/2024 15:47	Meio ambiente - Descarga Atmosférica	26
17742899	2	TTD - 15192	20/01/2024 18:07	22/01/2024 11:35	Meio ambiente - Descarga Atmosférica	3
17740636	4	TTD - 15192	20/01/2024 18:06	21/01/2024 16:52	Meio ambiente - Vento	10
17740636	3	TTD - 15192	20/01/2024 18:06	21/01/2024 00:47	Meio ambiente - Vento	17
17740636	2	TTD - 15192	20/01/2024 18:06	20/01/2024 21:54	Meio ambiente - Vento	19
17738602	1	TTD - 15192	20/01/2024 17:22	20/01/2024 23:11	Meio ambiente - Descarga Atmosférica	13
17738011	1	TTD - 15192	20/01/2024 17:15	20/01/2024 18:49	Meio ambiente - Árvore ou Vegetação	768
17737941	1	TTD - 15192	20/01/2024 16:56	20/01/2024 18:19	Meio ambiente - Vento	1

17737892	1	TTD - 15192	20/01/2024 15:33	20/01/2024 18:10	Meio ambiente - Árvore ou Vegetação	4
17737277	1	TTD - 15192	20/01/2024 12:03	20/01/2024 15:26	Meio ambiente - Árvore ou Vegetação	4
17742845	1	TTD - 15192	20/01/2024 15:08	22/01/2024 11:20	Meio ambiente - Descarga Atmosférica	1
17778623	1	TTD - 15192	20/01/2024 23:04	20/01/2024 23:28	Meio ambiente - Vento	134
17740897	1	TTD - 15192	20/01/2024 20:45	21/01/2024 17:28	Não classificada	1
17740637	1	TTD - 15192	21/01/2024 13:22	21/01/2024 16:52	Meio ambiente - Vento	17
17743255	1	TTD - 15192	21/01/2024 21:25	22/01/2024 12:57	Meio ambiente - Descarga Atmosférica	1
17741077	1	TTD - 15192	21/01/2024 15:45	21/01/2024 17:52	Não classificada	1
17740824	1	TTD - 15192	21/01/2024 08:36	21/01/2024 17:07	Meio ambiente - Vento	10
17741274	1	TTD - 15192	21/01/2024 06:41	21/01/2024 19:16	Meio ambiente - Árvore ou Vegetação	2
17746739	1	TTD - 15192	22/01/2024 17:45	23/01/2024 10:08	Não classificada	1
17746632	1	TTD - 15192	22/01/2024 17:20	23/01/2024 09:55	Meio ambiente - Descarga Atmosférica	6
17744598	1	TTD - 15192	22/01/2024 13:56	22/01/2024 17:05	Meio ambiente - Descarga Atmosférica	1
17742295	1	TTD - 15192	22/01/2024 07:36	22/01/2024 09:14	Meio ambiente - Descarga Atmosférica	6
17802239	5	UHGF - 15191	19/01/2024 18:06	20/01/2024 00:03	Meio ambiente - Vento	77
17802239	4	UHGF - 15191	19/01/2024 18:06	20/01/2024 00:03	Meio ambiente - Vento	146
17802239	3	UHGF - 15191	19/01/2024 18:06	20/01/2024 00:03	Meio ambiente - Vento	30
17802239	2	UHGF - 15191	19/01/2024 18:06	20/01/2024 00:03	Meio ambiente - Vento	1204
17802239	1	UHGF - 15191	19/01/2024 18:06	20/01/2024 00:03	Meio ambiente - Vento	6
17802238	3	UHGF - 15191	19/01/2024 18:06	19/01/2024 19:30	Meio ambiente - Vento	103
17802238	2	UHGF - 15191	19/01/2024 18:06	19/01/2024 19:30	Meio ambiente - Vento	121
17802238	1	UHGF - 15191	19/01/2024 18:06	19/01/2024 19:30	Meio ambiente - Vento	10
17735167	1	UHGF - 15191	19/01/2024 18:29	19/01/2024 21:27	Não classificada	25
17734864	1	UHGF - 15191	19/01/2024 17:03	19/01/2024 19:35	Não classificada	2
17821656	3	UHGF - 15191	19/01/2024 18:59	20/01/2024 13:00	Meio ambiente - Árvore ou Vegetação	6
17821656	2	UHGF - 15191	19/01/2024 18:59	19/01/2024 21:26	Meio ambiente - Árvore ou Vegetação	96
17821656	1	UHGF - 15191	19/01/2024 18:59	19/01/2024 19:53	Meio ambiente - Árvore ou Vegetação	8
17821655	4	UHGF - 15191	19/01/2024 16:28	20/01/2024 00:20	Meio ambiente - Árvore ou Vegetação	476
17821655	3	UHGF - 15191	19/01/2024 16:28	19/01/2024 22:29	Meio ambiente - Árvore ou Vegetação	25
17821655	2	UHGF - 15191	19/01/2024 16:28	19/01/2024 18:55	Meio ambiente - Árvore ou Vegetação	102
17821655	1	UHGF - 15191	19/01/2024 16:28	19/01/2024 18:31	Meio ambiente - Árvore ou Vegetação	8
17795608	1	UHGF - 15191	19/01/2024 15:08	19/01/2024 17:18	Meio ambiente - Vento	1
17734338	1	UHGF - 15191	19/01/2024 15:23	19/01/2024 16:49	Não classificada	1
17738057	2	UHGF - 15191	20/01/2024 16:20	20/01/2024 19:06	Meio ambiente - Vento	102
17738057	1	UHGF - 15191	20/01/2024 16:20	20/01/2024 19:06	Meio ambiente - Vento	3
17738497	2	UHGF - 15191	20/01/2024 18:41	20/01/2024 21:46	Meio ambiente - Árvore ou Vegetação	288
17738497	1	UHGF - 15191	20/01/2024 18:41	20/01/2024 21:46	Meio ambiente - Árvore ou Vegetação	17
17738600	4	UHGF - 15191	20/01/2024 17:10	20/01/2024 23:06	Não classificada	77
17738600	3	UHGF - 15191	20/01/2024 17:10	20/01/2024 23:06	Não classificada	140
17738600	2	UHGF - 15191	20/01/2024 17:10	20/01/2024 23:06	Não classificada	2
17738600	1	UHGF - 15191	20/01/2024 17:10	20/01/2024 23:06	Não classificada	66
17737386	4	UHGF - 15191	20/01/2024 13:59	20/01/2024 15:46	Não classificada	77
17737386	3	UHGF - 15191	20/01/2024 13:59	20/01/2024 15:46	Não classificada	140
17737386	2	UHGF - 15191	20/01/2024 13:59	20/01/2024 15:46	Não classificada	2
17737386	1	UHGF - 15191	20/01/2024 13:59	20/01/2024 15:46	Não classificada	66
17736079	1	UHGF - 15191	20/01/2024 07:32	20/01/2024 09:40	Não classificada	110
17802240	2	UHGF - 15191	20/01/2024 10:52	20/01/2024 13:39	Meio ambiente - Vento	15
17802240	1	UHGF - 15191	20/01/2024 10:52	20/01/2024 13:39	Meio ambiente - Vento	5
17821657	1	UHGF - 15191	20/01/2024 12:10	20/01/2024 13:00	Meio ambiente - Árvore ou Vegetação	597
17799095	10	UHGF - 15191	21/01/2024 17:24	21/01/2024 20:20	Meio ambiente - Descarga Atmosférica	1
17799095	9	UHGF - 15191	21/01/2024 17:24	21/01/2024 20:20	Meio ambiente - Descarga Atmosférica	1
17799095	8	UHGF - 15191	21/01/2024 17:24	21/01/2024 18:57	Meio ambiente - Descarga Atmosférica	9
17799095	7	UHGF - 15191	21/01/2024 17:24	21/01/2024 18:57	Meio ambiente - Descarga Atmosférica	209
17799095	6	UHGF - 15191	21/01/2024 17:24	21/01/2024 18:26	Meio ambiente - Descarga Atmosférica	616
17799095	5	UHGF - 15191	21/01/2024 17:24	21/01/2024 18:26	Meio ambiente - Descarga Atmosférica	17
17799095	4	UHGF - 15191	21/01/2024 17:24	21/01/2024 17:35	Meio ambiente - Descarga Atmosférica	4
17799095	3	UHGF - 15191	21/01/2024 17:24	21/01/2024 17:35	Meio ambiente - Descarga Atmosférica	1
17799095	2	UHGF - 15191	21/01/2024 17:24	21/01/2024 17:35	Meio ambiente - Descarga Atmosférica	4143
17799095	1	UHGF - 15191	21/01/2024 17:24	21/01/2024 17:35	Meio ambiente - Descarga Atmosférica	13

17740261	1	UHGF - 15191	21/01/2024 12:03	21/01/2024 15:03	Meio ambiente - Vento	3
17740203	3	UHGF - 15191	21/01/2024 11:26	21/01/2024 14:47	Meio ambiente - Descarga Atmosférica	390
17740203	2	UHGF - 15191	21/01/2024 11:26	21/01/2024 14:47	Meio ambiente - Descarga Atmosférica	3
17740203	1	UHGF - 15191	21/01/2024 11:26	21/01/2024 14:47	Meio ambiente - Descarga Atmosférica	17
17739398	1	UHGF - 15191	21/01/2024 06:04	21/01/2024 10:40	Não classificada	2
17745800	1	UHGF - 15191	22/01/2024 17:42	22/01/2024 22:21	Não classificada	16
17734624	1	UHJS - 17080	19/01/2024 14:55	19/01/2024 18:23	Meio ambiente - Descarga Atmosférica	1
17733851	1	UHJS - 17080	19/01/2024 11:47	19/01/2024 14:58	Meio ambiente - Descarga Atmosférica	1
17733811	1	UHJS - 17080	19/01/2024 10:16	19/01/2024 15:25	Meio ambiente - Descarga Atmosférica	1
17833323	1	UHJS - 17080	19/01/2024 08:13	19/01/2024 16:08	Meio ambiente - Descarga Atmosférica	2
17739147	1	UHJS - 17080	20/01/2024 16:38	21/01/2024 09:12	Não classificada	7
17792731	1	UHJS - 17080	20/01/2024 12:58	20/01/2024 17:19	Meio ambiente - Vento	10
17740427	1	UHJS - 17080	20/01/2024 08:39	21/01/2024 15:46	Meio ambiente - Descarga Atmosférica	10
17744822	5	UHJS - 17080	20/01/2024 22:02	21/01/2024 12:51	Não classificada	6
17744822	4	UHJS - 17080	20/01/2024 22:02	21/01/2024 12:21	Não classificada	15
17744822	3	UHJS - 17080	20/01/2024 22:02	21/01/2024 11:45	Não classificada	43
17744822	2	UHJS - 17080	20/01/2024 22:02	21/01/2024 11:45	Não classificada	8
17744822	1	UHJS - 17080	20/01/2024 22:02	21/01/2024 11:45	Não classificada	27
17740440	1	UHJS - 17080	20/01/2024 21:20	21/01/2024 15:57	Não classificada	48
17749138	2	UHJS - 17080	21/01/2024 14:58	23/01/2024 13:51	Não classificada	6
17749137	1	UHJS - 17080	21/01/2024 14:54	23/01/2024 13:51	Não classificada	18
17749136	1	UHJS - 17080	21/01/2024 12:02	23/01/2024 13:51	Não classificada	1
17741892	1	UHJS - 17080	21/01/2024 13:06	22/01/2024 00:45	Meio ambiente - Árvore ou Vegetação	1
17739633	1	UHJS - 17080	21/01/2024 08:00	21/01/2024 11:43	Meio ambiente - Descarga Atmosférica	9
17744823	1	UHJS - 17080	21/01/2024 12:26	22/01/2024 18:05	Não classificada	15
17776805	5	UHMM - 15189	20/01/2024 19:46	21/01/2024 14:13	Meio ambiente - Árvore ou Vegetação	76
17776805	4	UHMM - 15189	20/01/2024 19:46	21/01/2024 10:19	Meio ambiente - Árvore ou Vegetação	14
17776805	3	UHMM - 15189	20/01/2024 19:46	20/01/2024 22:36	Meio ambiente - Árvore ou Vegetação	460
17776805	2	UHMM - 15189	20/01/2024 19:46	20/01/2024 19:49	Meio ambiente - Árvore ou Vegetação	1283
17776805	1	UHMM - 15189	20/01/2024 19:46	20/01/2024 19:49	Meio ambiente - Árvore ou Vegetação	2894
17739434	1	UHMM - 15189	20/01/2024 20:47	21/01/2024 10:52	Meio ambiente - Descarga Atmosférica	24
17776811	1	UHMM - 15189	21/01/2024 10:41	21/01/2024 14:05	Meio ambiente - Árvore ou Vegetação	14
17743458	1	UHMM - 15189	21/01/2024 18:49	22/01/2024 13:54	Não classificada	15
17742710	1	UHMM - 15189	21/01/2024 17:04	22/01/2024 10:48	Meio ambiente - Descarga Atmosférica	3
17755997	1	UHMM - 15189	22/01/2024 19:20	25/01/2024 11:29	Meio ambiente - Descarga Atmosférica	13
17745394	1	UHMM - 15189	22/01/2024 19:24	22/01/2024 20:14	Meio ambiente - Árvore ou Vegetação	79
17745393	1	UHMM - 15189	22/01/2024 09:22	22/01/2024 20:14	Meio ambiente - Árvore ou Vegetação	4
17746434	1	UHMM - 15189	22/01/2024 11:54	23/01/2024 09:07	Meio ambiente - Descarga Atmosférica	36
17748599	2	UHMM - 15189	22/01/2024 09:22	23/01/2024 16:02	Não classificada	4
17748599	1	UHMM - 15189	22/01/2024 09:22	23/01/2024 16:02	Não classificada	2
17746613	1	UHMM - 15189	22/01/2024 08:22	23/01/2024 10:03	Meio ambiente - Descarga Atmosférica	3
17735768	1	UHMS - 17082	19/01/2024 20:54	20/01/2024 07:45	Meio ambiente - Descarga Atmosférica	85
17735805	1	UHMS - 17082	19/01/2024 16:20	20/01/2024 08:03	Meio ambiente - Árvore ou Vegetação	6
17734333	3	UHMS - 17082	19/01/2024 14:36	19/01/2024 16:54	Meio ambiente - Descarga Atmosférica	87
17734333	2	UHMS - 17082	19/01/2024 14:36	19/01/2024 16:54	Meio ambiente - Descarga Atmosférica	12
17734333	1	UHMS - 17082	19/01/2024 14:36	19/01/2024 16:54	Meio ambiente - Descarga Atmosférica	1
17734128	1	UHMS - 17082	19/01/2024 14:02	19/01/2024 16:19	Meio ambiente - Vento	364
17733605	1	UHMS - 17082	19/01/2024 11:48	19/01/2024 14:17	Meio ambiente - Árvore ou Vegetação	1

17734419	1	UHMS - 17082	19/01/2024 08:04	19/01/2024 17:48	Meio ambiente - Árvore ou Vegetação	12
17739469	1	UHMS - 17082	20/01/2024 18:11	21/01/2024 11:05	Meio ambiente - Descarga Atmosférica	2
17739626	1	UHMS - 17082	20/01/2024 18:03	21/01/2024 11:44	Meio ambiente - Descarga Atmosférica	1
17739197	1	UHMS - 17082	20/01/2024 17:36	21/01/2024 09:29	Meio ambiente - Vento	1
17739092	1	UHMS - 17082	20/01/2024 17:19	21/01/2024 08:51	Meio ambiente - Descarga Atmosférica	262
17737273	1	UHMS - 17082	20/01/2024 11:14	20/01/2024 15:20	Meio ambiente - Árvore ou Vegetação	28
17736451	1	UHMS - 17082	20/01/2024 08:26	20/01/2024 11:23	Meio ambiente - Árvore ou Vegetação	7
17737299	1	UHMS - 17082	20/01/2024 00:19	20/01/2024 15:32	Meio ambiente - Árvore ou Vegetação	1
17741793	1	UHMS - 17082	20/01/2024 18:26	21/01/2024 23:20	Meio ambiente - Descarga Atmosférica	8
17739246	2	UHMS - 17082	20/01/2024 19:25	21/01/2024 09:36	Meio ambiente - Descarga Atmosférica	2
17739246	1	UHMS - 17082	20/01/2024 19:25	21/01/2024 09:36	Meio ambiente - Descarga Atmosférica	5
17739049	1	UHMS - 17082	20/01/2024 18:44	21/01/2024 08:27	Meio ambiente - Descarga Atmosférica	4
17741864	1	UHMS - 17082	21/01/2024 15:59	21/01/2024 16:08	Meio ambiente - Árvore ou Vegetação	29
17740010	1	UHMS - 17082	21/01/2024 11:32	21/01/2024 14:04	Meio ambiente - Descarga Atmosférica	3
17735450	3	UHPI - 17084	19/01/2024 17:51	19/01/2024 23:14	Meio ambiente - Árvore ou Vegetação	24
17735450	2	UHPI - 17084	19/01/2024 17:51	19/01/2024 23:14	Meio ambiente - Árvore ou Vegetação	33
17735450	1	UHPI - 17084	19/01/2024 17:51	19/01/2024 23:14	Meio ambiente - Árvore ou Vegetação	3
17734577	1	UHPI - 17084	19/01/2024 17:25	19/01/2024 17:43	Meio ambiente - Vento	6
17734626	1	UHPI - 17084	19/01/2024 15:05	19/01/2024 18:19	Meio ambiente - Vento	2
17732978	1	UHPI - 17084	19/01/2024 08:20	19/01/2024 10:59	Meio ambiente - Árvore ou Vegetação	1
17798936	5	UHPI - 17084	20/01/2024 17:46	20/01/2024 22:43	Meio ambiente - Vento	16
17798936	4	UHPI - 17084	20/01/2024 17:46	20/01/2024 22:43	Meio ambiente - Vento	29
17798936	3	UHPI - 17084	20/01/2024 17:46	20/01/2024 22:43	Meio ambiente - Vento	1
17798936	2	UHPI - 17084	20/01/2024 17:46	20/01/2024 22:16	Meio ambiente - Vento	193
17798936	1	UHPI - 17084	20/01/2024 17:46	20/01/2024 21:59	Meio ambiente - Vento	181
17798935	16	UHPI - 17084	20/01/2024 17:09	21/01/2024 21:30	Meio ambiente - Vento	5
17798935	15	UHPI - 17084	20/01/2024 17:09	20/01/2024 22:48	Meio ambiente - Vento	42
17798935	14	UHPI - 17084	20/01/2024 17:09	20/01/2024 22:48	Meio ambiente - Vento	230
17798935	13	UHPI - 17084	20/01/2024 17:09	20/01/2024 22:48	Meio ambiente - Vento	1
17798935	12	UHPI - 17084	20/01/2024 17:09	20/01/2024 22:48	Meio ambiente - Vento	35
17798935	11	UHPI - 17084	20/01/2024 17:09	20/01/2024 22:48	Meio ambiente - Vento	3
17798935	10	UHPI - 17084	20/01/2024 17:09	20/01/2024 22:48	Meio ambiente - Vento	1048
17798935	9	UHPI - 17084	20/01/2024 17:09	20/01/2024 22:48	Meio ambiente - Vento	2
17798935	8	UHPI - 17084	20/01/2024 17:09	20/01/2024 21:41	Meio ambiente - Vento	9
17798935	7	UHPI - 17084	20/01/2024 17:09	20/01/2024 19:41	Meio ambiente - Vento	124
17798935	6	UHPI - 17084	20/01/2024 17:09	20/01/2024 19:41	Meio ambiente - Vento	2
17798935	5	UHPI - 17084	20/01/2024 17:09	20/01/2024 19:41	Meio ambiente - Vento	1
17798935	4	UHPI - 17084	20/01/2024 17:09	20/01/2024 17:17	Meio ambiente - Vento	16
17798935	3	UHPI - 17084	20/01/2024 17:09	20/01/2024 17:17	Meio ambiente - Vento	403
17798935	2	UHPI - 17084	20/01/2024 17:09	20/01/2024 17:17	Meio ambiente - Vento	1
17788226	1	UHPI - 17084	20/01/2024 11:12	20/01/2024 17:36	Não classificada	109
17736707	1	UHPI - 17084	20/01/2024 08:32	20/01/2024 12:53	Meio ambiente - Árvore ou Vegetação	2
17738772	4	UHPI - 17084	20/01/2024 23:22	21/01/2024 00:52	Meio ambiente - Árvore ou Vegetação	42
17738772	3	UHPI - 17084	20/01/2024 23:22	21/01/2024 00:52	Meio ambiente - Árvore ou Vegetação	228
17738772	2	UHPI - 17084	20/01/2024 23:22	21/01/2024 00:52	Meio ambiente - Árvore ou Vegetação	1
17738772	1	UHPI - 17084	20/01/2024 23:22	21/01/2024 00:52	Meio ambiente - Árvore ou Vegetação	35
17798937	1	UHPI - 17084	21/01/2024 09:47	21/01/2024 21:30	Meio ambiente - Vento	9
17748824	1	UHPI - 17084	21/01/2024 08:46	23/01/2024 17:10	Não classificada	4
17748666	3	UHPI - 17084	21/01/2024 15:00	23/01/2024 16:10	Não classificada	10
17748666	2	UHPI - 17084	21/01/2024 15:00	22/01/2024 09:55	Não classificada	2
17748666	1	UHPI - 17084	21/01/2024 15:00	21/01/2024 19:10	Não classificada	22
17741469	1	UHPI - 17084	21/01/2024 14:16	21/01/2024 20:41	Meio ambiente - Descarga Atmosférica	1
17740276	1	UHPI - 17084	21/01/2024 14:02	21/01/2024 14:58	Meio ambiente - Árvore ou Vegetação	10
17740407	1	UHPI - 17084	21/01/2024 10:56	21/01/2024 15:45	Meio ambiente - Árvore ou Vegetação	8
17740519	1	UHPI - 17084	21/01/2024 09:04	21/01/2024 16:07	Meio ambiente - Descarga Atmosférica	1
17739924	1	UHPI - 17084	21/01/2024 09:04	21/01/2024 13:39	Meio ambiente - Árvore ou Vegetação	6
17740825	1	UHPI - 17084	21/01/2024 08:36	21/01/2024 17:03	Meio ambiente - Árvore ou Vegetação	1
17740347	1	UHPI - 17084	21/01/2024 08:25	21/01/2024 15:29	Meio ambiente - Árvore ou Vegetação	5
17740068	1	UHPI - 17084	21/01/2024 05:26	21/01/2024 14:26	Meio ambiente - Árvore ou Vegetação	457

17816004	3	UHPT - 15186	19/01/2024 20:02	20/01/2024 15:20	Meio ambiente - Descarga Atmosférica	404
17816004	2	UHPT - 15186	19/01/2024 20:02	20/01/2024 15:20	Meio ambiente - Descarga Atmosférica	104
17816004	1	UHPT - 15186	19/01/2024 20:02	20/01/2024 15:20	Meio ambiente - Descarga Atmosférica	30
17735572	1	UHPT - 15186	19/01/2024 21:26	20/01/2024 00:40	Meio ambiente - Árvore ou Vegetação	4
17735294	1	UHPT - 15186	19/01/2024 20:40	19/01/2024 22:12	Meio ambiente - Descarga Atmosférica	68
17735268	1	UHPT - 15186	19/01/2024 20:30	19/01/2024 22:05	Meio ambiente - Descarga Atmosférica	35
17735543	1	UHPT - 15186	19/01/2024 19:42	20/01/2024 01:06	Não classificada	2
17735762	1	UHPT - 15186	19/01/2024 18:58	20/01/2024 07:46	Meio ambiente - Árvore ou Vegetação	8
17771967	5	UHPT - 15186	19/01/2024 18:28	19/01/2024 22:38	Não classificada	2
17771967	4	UHPT - 15186	19/01/2024 18:28	19/01/2024 21:14	Não classificada	507
17771967	3	UHPT - 15186	19/01/2024 18:28	19/01/2024 18:38	Não classificada	1425
17771967	2	UHPT - 15186	19/01/2024 18:28	19/01/2024 18:35	Não classificada	2
17771967	1	UHPT - 15186	19/01/2024 18:28	19/01/2024 18:35	Não classificada	4200
17736106	1	UHPT - 15186	19/01/2024 18:25	20/01/2024 09:51	Meio ambiente - Árvore ou Vegetação	13
17734775	1	UHPT - 15186	19/01/2024 12:10	19/01/2024 19:10	Meio ambiente - Descarga Atmosférica	1
17736215	1	UHPT - 15186	19/01/2024 10:05	20/01/2024 10:31	Meio ambiente - Descarga Atmosférica	4
17736214	1	UHPT - 15186	19/01/2024 07:17	20/01/2024 10:25	Meio ambiente - Descarga Atmosférica	4
17738280	1	UHPT - 15186	20/01/2024 19:21	20/01/2024 20:53	Meio ambiente - Descarga Atmosférica	1
17739102	1	UHPT - 15186	20/01/2024 19:19	21/01/2024 08:46	Não classificada	1
17816009	2	UHPT - 15186	20/01/2024 19:03	20/01/2024 19:06	Meio ambiente - Descarga Atmosférica	75
17816009	1	UHPT - 15186	20/01/2024 19:03	20/01/2024 19:06	Meio ambiente - Descarga Atmosférica	93
17816008	9	UHPT - 15186	20/01/2024 17:28	20/01/2024 18:26	Meio ambiente - Descarga Atmosférica	441
17816008	8	UHPT - 15186	20/01/2024 17:28	20/01/2024 18:26	Meio ambiente - Descarga Atmosférica	570
17816008	7	UHPT - 15186	20/01/2024 17:28	20/01/2024 18:22	Meio ambiente - Descarga Atmosférica	8
17816008	6	UHPT - 15186	20/01/2024 17:28	20/01/2024 17:50	Meio ambiente - Descarga Atmosférica	638
17816008	5	UHPT - 15186	20/01/2024 17:28	20/01/2024 17:50	Meio ambiente - Descarga Atmosférica	5
17816008	4	UHPT - 15186	20/01/2024 17:28	20/01/2024 17:43	Meio ambiente - Descarga Atmosférica	75
17816008	2	UHPT - 15186	20/01/2024 17:28	20/01/2024 17:43	Meio ambiente - Descarga Atmosférica	95
17816007	1	UHPT - 15186	20/01/2024 13:31	20/01/2024 15:20	Meio ambiente - Descarga Atmosférica	13
17816005	2	UHPT - 15186	20/01/2024 11:37	20/01/2024 11:47	Meio ambiente - Descarga Atmosférica	1724
17816005	1	UHPT - 15186	20/01/2024 11:37	20/01/2024 11:47	Meio ambiente - Descarga Atmosférica	98
17736761	1	UHPT - 15186	20/01/2024 09:51	20/01/2024 13:15	Meio ambiente - Árvore ou Vegetação	7
17737710	1	UHPT - 15186	20/01/2024 08:39	20/01/2024 17:27	Meio ambiente - Descarga Atmosférica	42
17736199	1	UHPT - 15186	20/01/2024 08:05	20/01/2024 10:03	Meio ambiente - Árvore ou Vegetação	1
17736181	4	UHPT - 15186	20/01/2024 06:56	20/01/2024 10:14	Meio ambiente - Descarga Atmosférica	30
17736181	2	UHPT - 15186	20/01/2024 06:56	20/01/2024 10:14	Meio ambiente - Descarga Atmosférica	234
17736181	1	UHPT - 15186	20/01/2024 06:56	20/01/2024 10:14	Meio ambiente - Descarga Atmosférica	3
17771969	1	UHPT - 15186	20/01/2024 16:50	20/01/2024 17:01	Não classificada	509
17742854	1	UHPT - 15186	21/01/2024 20:05	22/01/2024 11:18	Meio ambiente - Descarga Atmosférica	2
17847196	1	UHPT - 15186	21/01/2024 19:35	22/01/2024 15:38	Não classificada	34
17741781	1	UHPT - 15186	21/01/2024 19:10	21/01/2024 22:54	Meio ambiente - Descarga Atmosférica	120
17742779	1	UHPT - 15186	21/01/2024 16:46	22/01/2024 11:11	Meio ambiente - Descarga Atmosférica	13
17741721	1	UHPT - 15186	21/01/2024 15:56	21/01/2024 22:44	Meio ambiente - Descarga Atmosférica	16
17802607	1	UHPT - 15186	21/01/2024 20:22	21/01/2024 23:12	Meio ambiente - Árvore ou Vegetação	2126
17802599	5	UHPT - 15186	21/01/2024 18:10	21/01/2024 23:59	Meio ambiente - Árvore ou Vegetação	90
17802599	4	UHPT - 15186	21/01/2024 18:10	21/01/2024 23:12	Meio ambiente - Árvore ou Vegetação	71
17802599	3	UHPT - 15186	21/01/2024 18:10	21/01/2024 22:08	Meio ambiente - Árvore ou Vegetação	524
17802599	2	UHPT - 15186	21/01/2024 18:10	21/01/2024 20:09	Meio ambiente - Árvore ou Vegetação	2126
17802599	1	UHPT - 15186	21/01/2024 18:10	21/01/2024 18:42	Meio ambiente - Árvore ou Vegetação	1424
17802585	14	UHPT - 15186	21/01/2024 15:29	21/01/2024 19:45	Meio ambiente - Árvore ou Vegetação	2046
17802585	13	UHPT - 15186	21/01/2024 15:29	21/01/2024 18:40	Meio ambiente - Árvore ou Vegetação	611
17802585	12	UHPT - 15186	21/01/2024 15:29	21/01/2024 18:40	Meio ambiente - Árvore ou Vegetação	1462
17802585	11	UHPT - 15186	21/01/2024 15:29	21/01/2024 18:40	Meio ambiente - Árvore ou Vegetação	7
17802585	10	UHPT - 15186	21/01/2024 15:29	21/01/2024 18:40	Meio ambiente - Árvore ou Vegetação	9
17802585	9	UHPT - 15186	21/01/2024 15:29	21/01/2024 18:30	Meio ambiente - Árvore ou Vegetação	92
17802585	8	UHPT - 15186	21/01/2024 15:29	21/01/2024 18:30	Meio ambiente - Árvore ou Vegetação	1
17802585	7	UHPT - 15186	21/01/2024 15:29	21/01/2024 18:30	Meio ambiente - Árvore ou Vegetação	61
17802585	6	UHPT - 15186	21/01/2024 15:29	21/01/2024 18:30	Meio ambiente - Árvore ou Vegetação	5399
17802585	5	UHPT - 15186	21/01/2024 15:29	21/01/2024 18:30	Meio ambiente - Árvore ou Vegetação	2

17802585	4	UHPT - 15186	21/01/2024 15:29	21/01/2024 18:30	Meio ambiente - Árvore ou Vegetação	29
17802585	3	UHPT - 15186	21/01/2024 15:29	21/01/2024 16:10	Meio ambiente - Árvore ou Vegetação	259
17802585	2	UHPT - 15186	21/01/2024 15:29	21/01/2024 16:10	Meio ambiente - Árvore ou Vegetação	1
17802585	1	UHPT - 15186	21/01/2024 15:29	21/01/2024 16:10	Meio ambiente - Árvore ou Vegetação	215
17802584	5	UHPT - 15186	21/01/2024 15:26	22/01/2024 18:20	Meio ambiente - Árvore ou Vegetação	2
17802584	4	UHPT - 15186	21/01/2024 15:26	21/01/2024 18:55	Meio ambiente - Árvore ou Vegetação	509
17802584	3	UHPT - 15186	21/01/2024 15:26	21/01/2024 15:36	Meio ambiente - Árvore ou Vegetação	1424
17802584	2	UHPT - 15186	21/01/2024 15:26	21/01/2024 15:33	Meio ambiente - Árvore ou Vegetação	1
17802584	1	UHPT - 15186	21/01/2024 15:26	21/01/2024 15:33	Meio ambiente - Árvore ou Vegetação	2103
17743346	2	UHPT - 15186	21/01/2024 10:47	22/01/2024 13:25	Não classificada	101
17743346	1	UHPT - 15186	21/01/2024 10:47	22/01/2024 13:25	Não classificada	1
17743016	1	UHPT - 15186	21/01/2024 10:26	22/01/2024 11:56	Não classificada	1
17739799	1	UHPT - 15186	21/01/2024 07:52	21/01/2024 12:50	Meio ambiente - Árvore ou Vegetação	3
17739365	1	UHPT - 15186	21/01/2024 07:17	21/01/2024 10:21	Meio ambiente - Árvore ou Vegetação	6
17739440	1	UHPT - 15186	21/01/2024 06:04	21/01/2024 10:51	Meio ambiente - Descarga Atmosférica	1
17747257	1	UHPT - 15186	22/01/2024 19:50	23/01/2024 12:04	Não classificada	2
17745423	1	UHPT - 15186	22/01/2024 18:00	22/01/2024 20:23	Meio ambiente - Vento	51
17743190	1	UHPT - 15186	22/01/2024 10:46	22/01/2024 12:37	Meio ambiente - Árvore ou Vegetação	2
17743098	1	UHPT - 15186	22/01/2024 09:52	22/01/2024 12:09	Meio ambiente - Descarga Atmosférica	1
17765546	1	UHPT - 15186	22/01/2024 07:29	22/01/2024 14:52	Meio ambiente - Vento	11
17743755	1	UHPT - 15186	22/01/2024 00:38	22/01/2024 14:36	Meio ambiente - Descarga Atmosférica	120
17847197	1	UHPT - 15186	22/01/2024 09:00	22/01/2024 10:50	Não classificada	32
17734332	1	UHSG - 15183	19/01/2024 14:30	19/01/2024 16:49	Meio ambiente - Árvore ou Vegetação	4
17734273	1	UHSG - 15183	19/01/2024 11:50	19/01/2024 16:37	Não classificada	1
17741269	1	UHSG - 15183	20/01/2024 18:49	21/01/2024 19:27	Meio ambiente - Árvore ou Vegetação	3
17741826	1	UHSG - 15183	20/01/2024 18:19	21/01/2024 23:31	Não classificada	3
17738853	1	UHSG - 15183	20/01/2024 17:20	21/01/2024 02:37	Meio ambiente - Descarga Atmosférica	9
17738848	1	UHSG - 15183	20/01/2024 16:21	21/01/2024 02:45	Meio ambiente - Descarga Atmosférica	3
17740574	3	UHSG - 15183	20/01/2024 21:06	21/01/2024 00:48	Meio ambiente - Vento	1
17740574	2	UHSG - 15183	20/01/2024 21:06	21/01/2024 00:48	Meio ambiente - Vento	1145
17740574	1	UHSG - 15183	20/01/2024 21:06	21/01/2024 00:48	Meio ambiente - Vento	3
17740573	2	UHSG - 15183	20/01/2024 18:14	21/01/2024 00:35	Meio ambiente - Vento	4
17740573	1	UHSG - 15183	20/01/2024 18:14	21/01/2024 00:35	Meio ambiente - Vento	37
17740572	11	UHSG - 15183	20/01/2024 15:23	21/01/2024 00:53	Meio ambiente - Vento	88
17740572	10	UHSG - 15183	20/01/2024 15:23	20/01/2024 18:16	Meio ambiente - Vento	756
17740572	9	UHSG - 15183	20/01/2024 15:23	20/01/2024 17:36	Meio ambiente - Vento	230
17740572	8	UHSG - 15183	20/01/2024 15:23	20/01/2024 17:36	Meio ambiente - Vento	4
17740572	7	UHSG - 15183	20/01/2024 15:23	20/01/2024 17:36	Meio ambiente - Vento	1371
17740572	6	UHSG - 15183	20/01/2024 15:23	20/01/2024 17:36	Meio ambiente - Vento	3
17740572	5	UHSG - 15183	20/01/2024 15:23	20/01/2024 16:24	Meio ambiente - Vento	1634
17740572	4	UHSG - 15183	20/01/2024 15:23	20/01/2024 16:24	Meio ambiente - Vento	24
17740572	3	UHSG - 15183	20/01/2024 15:23	20/01/2024 16:24	Meio ambiente - Vento	30
17740572	2	UHSG - 15183	20/01/2024 15:23	20/01/2024 16:24	Meio ambiente - Vento	5
17740572	1	UHSG - 15183	20/01/2024 15:23	20/01/2024 16:12	Meio ambiente - Vento	55
17737381	2	UHSG - 15183	20/01/2024 13:21	20/01/2024 15:45	Meio ambiente - Vento	764
17737381	1	UHSG - 15183	20/01/2024 13:21	20/01/2024 15:45	Meio ambiente - Vento	2
17740340	1	UHSG - 15183	20/01/2024 21:56	21/01/2024 15:26	Meio ambiente - Descarga Atmosférica	10
17739055	1	UHSG - 15183	20/01/2024 21:22	21/01/2024 08:22	Meio ambiente - Descarga Atmosférica	1
17739203	1	UHSG - 15183	20/01/2024 20:50	21/01/2024 09:26	Não classificada	2
17740638	1	UHSG - 15183	20/01/2024 19:56	21/01/2024 16:31	Meio ambiente - Vento	19
17746025	1	UHSG - 15183	22/01/2024 22:33	23/01/2024 01:15	Meio ambiente - Descarga Atmosférica	67
17821342	1	UHSG - 15183	22/01/2024 22:03	23/01/2024 01:09	Meio ambiente - Árvore ou Vegetação	275
17748375	1	UHSG - 15183	22/01/2024 20:43	23/01/2024 14:50	Meio ambiente - Vento	16
17748374	1	UHSG - 15183	22/01/2024 15:25	23/01/2024 14:50	Meio ambiente - Vento	3
17749354	1	UHSG - 15183	22/01/2024 07:49	23/01/2024 18:30	Meio ambiente - Árvore ou Vegetação	6
17744329	1	UHSG - 15183	22/01/2024 14:18	22/01/2024 15:53	Meio ambiente - Descarga Atmosférica	2
17744968	1	UHSG - 15183	22/01/2024 10:33	22/01/2024 18:22	Meio ambiente - Descarga Atmosférica	1
17743216	1	UHSG - 15183	22/01/2024 07:27	22/01/2024 12:52	Meio ambiente - Árvore ou Vegetação	1
17736432	1	UHST - 16261	19/01/2024 14:44	20/01/2024 11:29	Meio ambiente - Descarga Atmosférica	2

17734230	1	UHST - 16261	19/01/2024 12:49	19/01/2024 16:28	Meio ambiente - Árvore ou Vegetação	1
17742332	1	UHST - 16261	21/01/2024 22:03	22/01/2024 09:20	Não classificada	14
17739446	1	UHST - 16261	21/01/2024 07:49	21/01/2024 10:52	Meio ambiente - Árvore ou Vegetação	1
17744812	1	UHST - 16261	22/01/2024 16:51	22/01/2024 17:27	Meio ambiente - Árvore ou Vegetação	1
17745848	1	UHST - 16261	22/01/2024 15:59	22/01/2024 22:18	Não classificada	3
17746360	1	UHST - 16261	22/01/2024 13:26	23/01/2024 08:44	Não classificada	1
17737853	1	UHTM - 15182	19/01/2024 22:04	20/01/2024 17:24	Meio ambiente - Descarga Atmosférica	2
17735064	1	UHTM - 15182	19/01/2024 11:18	19/01/2024 20:46	Meio ambiente - Árvore ou Vegetação	45
17738133	1	UHTM - 15182	20/01/2024 17:38	20/01/2024 19:41	Meio ambiente - Descarga Atmosférica	44
17738002	1	UHTM - 15182	20/01/2024 15:03	20/01/2024 18:48	Meio ambiente - Descarga Atmosférica	1
17752591	1	UHTM - 15182	20/01/2024 17:24	23/01/2024 17:00	Meio ambiente - Árvore ou Vegetação	45
17742433	1	UHTM - 15182	20/01/2024 21:48	22/01/2024 09:49	Não classificada	1
17741372	1	UHTM - 15182	21/01/2024 17:11	21/01/2024 19:48	Meio ambiente - Árvore ou Vegetação	38
17744745	1	UHTM - 15182	22/01/2024 11:47	22/01/2024 17:19	Meio ambiente - Árvore ou Vegetação	38
17735317	1	ULAD - 15181	19/01/2024 20:51	19/01/2024 22:27	Não classificada	4
17769160	3	ULAD - 15181	19/01/2024 13:04	19/01/2024 13:14	Meio ambiente - Vento	26
17738811	1	ULAD - 15181	20/01/2024 18:18	20/01/2024 18:39	Meio ambiente - Vento	25
17738061	1	ULAD - 15181	20/01/2024 16:48	20/01/2024 19:11	Meio ambiente - Árvore ou Vegetação	1
17737318	1	ULAD - 15181	20/01/2024 09:56	20/01/2024 15:39	Não classificada	46
17739515	1	ULAD - 15181	21/01/2024 10:20	21/01/2024 11:04	Não classificada	307
17740187	1	ULAD - 15181	21/01/2024 08:44	21/01/2024 14:52	Meio ambiente - Árvore ou Vegetação	1
17744295	1	ULAD - 15181	22/01/2024 12:32	22/01/2024 16:12	Meio ambiente - Árvore ou Vegetação	1
17734671	1	ULAE - 15180	19/01/2024 17:02	19/01/2024 18:31	Não classificada	904
17734389	1	ULAE - 15180	19/01/2024 15:09	19/01/2024 17:01	Meio ambiente - Descarga Atmosférica	734
17734545	1	ULAE - 15180	19/01/2024 15:04	19/01/2024 18:02	Meio ambiente - Árvore ou Vegetação	122
17734470	1	ULAE - 15180	19/01/2024 14:31	19/01/2024 17:37	Meio ambiente - Descarga Atmosférica	45
17734469	1	ULAE - 15180	19/01/2024 14:16	19/01/2024 17:30	Não classificada	53
17734024	1	ULAE - 15180	19/01/2024 12:59	19/01/2024 15:44	Meio ambiente - Vento	39
17769162	1	ULAE - 15180	19/01/2024 16:07	19/01/2024 16:24	Meio ambiente - Vento	67
17769161	1	ULAE - 15180	19/01/2024 16:04	19/01/2024 16:15	Meio ambiente - Vento	112
17769160	8	ULAE - 15180	19/01/2024 13:04	19/01/2024 18:43	Meio ambiente - Vento	255
17769160	7	ULAE - 15180	19/01/2024 13:04	19/01/2024 17:36	Meio ambiente - Vento	83
17769160	6	ULAE - 15180	19/01/2024 13:04	19/01/2024 17:22	Meio ambiente - Vento	158
17769160	5	ULAE - 15180	19/01/2024 13:04	19/01/2024 15:46	Meio ambiente - Vento	2635
17769160	4	ULAE - 15180	19/01/2024 13:04	19/01/2024 15:38	Meio ambiente - Vento	184
17769160	3	ULAE - 15180	19/01/2024 13:04	19/01/2024 13:14	Meio ambiente - Vento	3702
17769160	2	ULAE - 15180	19/01/2024 13:04	19/01/2024 13:11	Meio ambiente - Vento	900
17738274	1	ULAE - 15180	20/01/2024 18:44	20/01/2024 20:53	Meio ambiente - Árvore ou Vegetação	54
17741986	2	ULAE - 15180	20/01/2024 19:03	20/01/2024 19:15	Meio ambiente - Descarga Atmosférica	4
17741986	1	ULAE - 15180	20/01/2024 19:03	20/01/2024 19:15	Meio ambiente - Descarga Atmosférica	36
17741984	3	ULAE - 15180	20/01/2024 16:41	20/01/2024 16:54	Meio ambiente - Descarga Atmosférica	27
17741984	2	ULAE - 15180	20/01/2024 16:41	20/01/2024 16:54	Meio ambiente - Descarga Atmosférica	61
17741984	1	ULAE - 15180	20/01/2024 16:41	20/01/2024 16:54	Meio ambiente - Descarga Atmosférica	160
17738202	1	ULAE - 15180	20/01/2024 16:30	20/01/2024 20:08	Meio ambiente - Árvore ou Vegetação	24
17738124	1	ULAE - 15180	20/01/2024 16:09	20/01/2024 19:24	Meio ambiente - Descarga Atmosférica	37
17739318	1	ULAE - 15180	20/01/2024 16:07	21/01/2024 10:10	Meio ambiente - Vento	24
17737628	1	ULAE - 15180	20/01/2024 11:40	20/01/2024 16:47	Meio ambiente - Descarga Atmosférica	1
17736681	1	ULAE - 15180	20/01/2024 09:47	20/01/2024 12:40	Não classificada	88
17736439	1	ULAE - 15180	20/01/2024 06:20	20/01/2024 07:42	Meio ambiente - Árvore ou Vegetação	4
17738822	1	ULAE - 15180	20/01/2024 23:37	21/01/2024 00:45	Meio ambiente - Vento	908
17738821	1	ULAE - 15180	20/01/2024 22:48	20/01/2024 23:03	Meio ambiente - Vento	154
17738820	1	ULAE - 15180	20/01/2024 16:55	21/01/2024 00:45	Meio ambiente - Vento	43
17754292	2	ULAE - 15180	20/01/2024 22:40	24/01/2024 14:29	Meio ambiente - Árvore ou Vegetação	1
17754292	1	ULAE - 15180	20/01/2024 22:40	21/01/2024 11:25	Meio ambiente - Árvore ou Vegetação	6
17754291	1	ULAE - 15180	20/01/2024 16:31	21/01/2024 11:25	Meio ambiente - Árvore ou Vegetação	2
17741987	5	ULAE - 15180	21/01/2024 12:01	21/01/2024 12:10	Meio ambiente - Descarga Atmosférica	23
17741987	4	ULAE - 15180	21/01/2024 12:01	21/01/2024 12:10	Meio ambiente - Descarga Atmosférica	28
17741987	3	ULAE - 15180	21/01/2024 12:01	21/01/2024 12:10	Meio ambiente - Descarga Atmosférica	160
17745312	1	ULAE - 15180	21/01/2024 20:08	21/01/2024 20:29	Meio ambiente - Árvore ou Vegetação	88

17745311	1	ULAE - 15180	21/01/2024 17:26	21/01/2024 20:29	Meio ambiente - Árvore ou Vegetação	107
17740829	1	ULAE - 15180	21/01/2024 10:10	21/01/2024 17:07	Meio ambiente - Árvore ou Vegetação	8
17738823	1	ULAE - 15180	21/01/2024 01:04	21/01/2024 01:13	Meio ambiente - Vento	154
17745924	1	ULAE - 15180	22/01/2024 20:59	22/01/2024 22:58	Meio ambiente - Árvore ou Vegetação	1
17745293	1	ULAE - 15180	22/01/2024 17:50	22/01/2024 19:33	Não classificada	18
17744271	1	ULAE - 15180	22/01/2024 10:33	22/01/2024 16:14	Não classificada	2
17745313	1	ULAE - 15180	22/01/2024 10:00	22/01/2024 15:58	Meio ambiente - Árvore ou Vegetação	19
17735580	1	ULAN - 16340	19/01/2024 21:47	20/01/2024 00:14	Meio ambiente - Árvore ou Vegetação	4
17735267	1	ULAN - 16340	19/01/2024 20:29	19/01/2024 22:06	Meio ambiente - Árvore ou Vegetação	35
17735468	1	ULAN - 16340	19/01/2024 20:14	19/01/2024 23:34	Meio ambiente - Árvore ou Vegetação	27
17768100	1	ULAN - 16340	19/01/2024 14:21	19/01/2024 15:33	Meio ambiente - Descarga Atmosférica	1
17768098	4	ULAN - 16340	19/01/2024 14:44	19/01/2024 23:52	Meio ambiente - Árvore ou Vegetação	234
17768098	3	ULAN - 16340	19/01/2024 14:44	19/01/2024 18:51	Meio ambiente - Árvore ou Vegetação	987
17768098	2	ULAN - 16340	19/01/2024 14:44	19/01/2024 18:41	Meio ambiente - Árvore ou Vegetação	434
17768098	1	ULAN - 16340	19/01/2024 14:44	19/01/2024 18:23	Meio ambiente - Árvore ou Vegetação	1822
17735182	1	ULAN - 16340	19/01/2024 14:18	19/01/2024 21:33	Meio ambiente - Descarga Atmosférica	25
17768103	1	ULAN - 16340	20/01/2024 00:01	20/01/2024 00:04	Meio ambiente - Árvore ou Vegetação	434
17739514	1	ULAN - 16340	21/01/2024 09:25	21/01/2024 11:01	Não classificada	1
17744134	1	ULAN - 16340	22/01/2024 13:09	22/01/2024 15:43	Não classificada	21
17822259	4	ULAS - 15179	19/01/2024 16:24	20/01/2024 04:10	Meio ambiente - Vento	17
17822259	3	ULAS - 15179	19/01/2024 16:24	20/01/2024 00:00	Meio ambiente - Vento	135
17822259	2	ULAS - 15179	19/01/2024 16:24	19/01/2024 20:33	Meio ambiente - Vento	1
17822259	1	ULAS - 15179	19/01/2024 16:24	19/01/2024 18:34	Meio ambiente - Vento	955
17734545	1	ULAS - 15179	19/01/2024 15:04	19/01/2024 18:02	Meio ambiente - Árvore ou Vegetação	17
17734470	1	ULAS - 15179	19/01/2024 14:31	19/01/2024 17:37	Meio ambiente - Descarga Atmosférica	17
17736800	1	ULAS - 15179	20/01/2024 10:41	20/01/2024 13:24	Não classificada	16
17822260	1	ULAS - 15179	20/01/2024 00:35	20/01/2024 04:10	Meio ambiente - Vento	67
17738822	1	ULAS - 15179	20/01/2024 23:37	21/01/2024 00:45	Meio ambiente - Vento	14
17735259	1	ULAU - 16339	19/01/2024 14:52	19/01/2024 20:08	Não classificada	195
17735974	1	ULAU - 16339	19/01/2024 16:38	20/01/2024 09:16	Meio ambiente - Descarga Atmosférica	3
17734489	1	ULAU - 16339	19/01/2024 16:29	19/01/2024 17:40	Meio ambiente - Descarga Atmosférica	2
17735850	1	ULAU - 16339	19/01/2024 16:14	20/01/2024 08:33	Não classificada	7
17734605	1	ULAU - 16339	19/01/2024 15:45	19/01/2024 18:11	Não classificada	29
17768100	1	ULAU - 16339	19/01/2024 14:21	19/01/2024 15:33	Meio ambiente - Descarga Atmosférica	2618
17734472	1	ULAU - 16339	19/01/2024 14:48	19/01/2024 17:32	Meio ambiente - Árvore ou Vegetação	188
17768098	2	ULAU - 16339	19/01/2024 14:44	19/01/2024 18:41	Meio ambiente - Árvore ou Vegetação	1
17768098	1	ULAU - 16339	19/01/2024 14:44	19/01/2024 18:23	Meio ambiente - Árvore ou Vegetação	51
17734244	1	ULAU - 16339	19/01/2024 14:19	19/01/2024 16:31	Meio ambiente - Vento	15
17735182	1	ULAU - 16339	19/01/2024 14:18	19/01/2024 21:33	Meio ambiente - Descarga Atmosférica	13
17734468	1	ULAU - 16339	19/01/2024 14:14	19/01/2024 17:30	Meio ambiente - Árvore ou Vegetação	13
17733470	1	ULAU - 16339	19/01/2024 08:42	19/01/2024 13:39	Meio ambiente - Árvore ou Vegetação	1
17792069	1	ULAU - 16339	19/01/2024 07:54	19/01/2024 10:46	Meio ambiente - Descarga Atmosférica	1
17738501	1	ULAU - 16339	20/01/2024 18:54	20/01/2024 22:30	Meio ambiente - Árvore ou Vegetação	10
17736757	1	ULAU - 16339	20/01/2024 08:37	20/01/2024 13:17	Meio ambiente - Descarga Atmosférica	1
17768103	1	ULAU - 16339	20/01/2024 00:01	20/01/2024 00:04	Meio ambiente - Árvore ou Vegetação	1
17739656	1	ULAU - 16339	20/01/2024 20:06	21/01/2024 12:07	Não classificada	1
17741746	1	ULAU - 16339	21/01/2024 19:43	21/01/2024 22:44	Não classificada	7
17741004	1	ULAU - 16339	21/01/2024 10:17	21/01/2024 18:20	Meio ambiente - Árvore ou Vegetação	1
17741362	6	ULAU - 16339	21/01/2024 08:18	21/01/2024 12:55	Não classificada	1
17741362	5	ULAU - 16339	21/01/2024 08:18	21/01/2024 12:24	Não classificada	132
17741362	4	ULAU - 16339	21/01/2024 08:18	21/01/2024 10:07	Não classificada	1
17741362	3	ULAU - 16339	21/01/2024 08:18	21/01/2024 10:07	Não classificada	340
17741362	2	ULAU - 16339	21/01/2024 08:18	21/01/2024 10:07	Não classificada	11
17741362	1	ULAU - 16339	21/01/2024 08:18	21/01/2024 10:07	Não classificada	123
17744967	1	ULAU - 16339	22/01/2024 10:32	22/01/2024 18:11	Meio ambiente - Árvore ou Vegetação	1
17735992	1	UNIT - 17083	19/01/2024 20:54	20/01/2024 09:19	Meio ambiente - Descarga Atmosférica	1
17740699	1	UNIT - 17083	19/01/2024 20:32	21/01/2024 16:36	Meio ambiente - Descarga Atmosférica	6
17735376	1	UNIT - 17083	19/01/2024 18:01	19/01/2024 18:11	Não classificada	1
17734754	1	UNIT - 17083	19/01/2024 16:24	19/01/2024 19:00	Não classificada	1

17734101	1	UNIT - 17083	19/01/2024 11:17	19/01/2024 16:06	Meio ambiente - Descarga Atmosférica	1
17738333	1	UNIT - 17083	19/01/2024 19:03	20/01/2024 21:23	Meio ambiente - Descarga Atmosférica	3
17742431	1	UNIT - 17083	20/01/2024 17:28	22/01/2024 09:45	Meio ambiente - Descarga Atmosférica	1
17739587	1	UNIT - 17083	20/01/2024 15:07	21/01/2024 11:35	Meio ambiente - Árvore ou Vegetação	1
17737618	1	UNIT - 17083	20/01/2024 07:07	20/01/2024 16:06	Meio ambiente - Descarga Atmosférica	1
17737304	1	UNIT - 17083	20/01/2024 06:03	20/01/2024 15:36	Meio ambiente - Descarga Atmosférica	1
17738165	1	UNIT - 17083	20/01/2024 10:37	20/01/2024 19:53	Meio ambiente - Descarga Atmosférica	1
17736514	1	UNIT - 17083	20/01/2024 06:28	20/01/2024 11:49	Meio ambiente - Descarga Atmosférica	5
17816098	26	UNIT - 17083	20/01/2024 01:21	20/01/2024 01:25	Meio ambiente - Descarga Atmosférica	2997
17816098	25	UNIT - 17083	20/01/2024 01:21	20/01/2024 01:25	Meio ambiente - Descarga Atmosférica	245
17816098	24	UNIT - 17083	20/01/2024 01:21	20/01/2024 01:25	Meio ambiente - Descarga Atmosférica	332
17816098	23	UNIT - 17083	20/01/2024 01:21	20/01/2024 01:25	Meio ambiente - Descarga Atmosférica	1
17816098	22	UNIT - 17083	20/01/2024 01:21	20/01/2024 01:25	Meio ambiente - Descarga Atmosférica	1311
17816098	21	UNIT - 17083	20/01/2024 01:21	20/01/2024 01:25	Meio ambiente - Descarga Atmosférica	113
17816098	20	UNIT - 17083	20/01/2024 01:21	20/01/2024 01:25	Meio ambiente - Descarga Atmosférica	1
17816098	19	UNIT - 17083	20/01/2024 01:21	20/01/2024 01:25	Meio ambiente - Descarga Atmosférica	556
17816098	18	UNIT - 17083	20/01/2024 01:21	20/01/2024 01:25	Meio ambiente - Descarga Atmosférica	245
17816098	17	UNIT - 17083	20/01/2024 01:21	20/01/2024 01:25	Meio ambiente - Descarga Atmosférica	9
17816098	16	UNIT - 17083	20/01/2024 01:21	20/01/2024 01:25	Meio ambiente - Descarga Atmosférica	22
17816098	15	UNIT - 17083	20/01/2024 01:21	20/01/2024 01:25	Meio ambiente - Descarga Atmosférica	183
17816098	14	UNIT - 17083	20/01/2024 01:21	20/01/2024 01:25	Meio ambiente - Descarga Atmosférica	3
17816098	13	UNIT - 17083	20/01/2024 01:21	20/01/2024 01:25	Meio ambiente - Descarga Atmosférica	3
17816098	12	UNIT - 17083	20/01/2024 01:21	20/01/2024 01:25	Meio ambiente - Descarga Atmosférica	1
17816098	11	UNIT - 17083	20/01/2024 01:21	20/01/2024 01:25	Meio ambiente - Descarga Atmosférica	1609
17816098	10	UNIT - 17083	20/01/2024 01:21	20/01/2024 01:25	Meio ambiente - Descarga Atmosférica	37266
17816098	9	UNIT - 17083	20/01/2024 01:21	20/01/2024 01:25	Meio ambiente - Descarga Atmosférica	1
17816098	8	UNIT - 17083	20/01/2024 01:21	20/01/2024 01:25	Meio ambiente - Descarga Atmosférica	2
17809420	3	UNIT - 17083	20/01/2024 14:46	21/01/2024 17:11	Meio ambiente - Árvore ou Vegetação	5
17809420	2	UNIT - 17083	20/01/2024 14:46	21/01/2024 15:08	Meio ambiente - Árvore ou Vegetação	12
17809420	1	UNIT - 17083	20/01/2024 14:46	21/01/2024 11:44	Meio ambiente - Árvore ou Vegetação	3
17809419	4	UNIT - 17083	20/01/2024 00:09	20/01/2024 14:50	Meio ambiente - Árvore ou Vegetação	119
17809419	3	UNIT - 17083	20/01/2024 00:09	20/01/2024 14:45	Meio ambiente - Árvore ou Vegetação	20
17809419	2	UNIT - 17083	20/01/2024 00:09	20/01/2024 00:12	Meio ambiente - Árvore ou Vegetação	71
17809419	1	UNIT - 17083	20/01/2024 00:09	20/01/2024 00:12	Meio ambiente - Árvore ou Vegetação	45
17739416	1	UNIT - 17083	20/01/2024 08:36	21/01/2024 10:56	Meio ambiente - Descarga Atmosférica	3
17809421	1	UNIT - 17083	21/01/2024 15:57	21/01/2024 16:57	Meio ambiente - Árvore ou Vegetação	15
17742650	1	UNIT - 17083	21/01/2024 17:54	22/01/2024 10:39	Meio ambiente - Descarga Atmosférica	2
17749628	1	UNIT - 17083	21/01/2024 19:33	23/01/2024 19:38	Não classificada	2
17741580	1	UNIT - 17083	21/01/2024 18:19	21/01/2024 21:33	Meio ambiente - Descarga Atmosférica	87
17741685	1	UNIT - 17083	21/01/2024 18:20	21/01/2024 22:24	Meio ambiente - Descarga Atmosférica	75
17743301	1	UNIT - 17083	21/01/2024 18:19	22/01/2024 13:13	Meio ambiente - Descarga Atmosférica	2
17742782	1	UNIT - 17083	21/01/2024 18:08	22/01/2024 11:12	Meio ambiente - Descarga Atmosférica	1
17743899	1	UNIT - 17083	21/01/2024 18:08	22/01/2024 15:36	Meio ambiente - Vento	1
17741436	1	UNIT - 17083	21/01/2024 20:11	21/01/2024 20:22	Meio ambiente - Vento	1689
17741435	2	UNIT - 17083	21/01/2024 17:56	21/01/2024 20:22	Meio ambiente - Vento	295
17741435	1	UNIT - 17083	21/01/2024 17:56	21/01/2024 19:28	Meio ambiente - Vento	1689
17741846	1	UNIT - 17083	21/01/2024 17:30	21/01/2024 23:46	Meio ambiente - Descarga Atmosférica	24
17743890	1	UNIT - 17083	21/01/2024 13:49	22/01/2024 15:03	Meio ambiente - Árvore ou Vegetação	1
17741978	3	UNIT - 17083	21/01/2024 15:46	21/01/2024 17:13	Meio ambiente - Árvore ou Vegetação	3
17741978	2	UNIT - 17083	21/01/2024 15:46	21/01/2024 17:13	Meio ambiente - Árvore ou Vegetação	1
17741977	7	UNIT - 17083	21/01/2024 12:15	21/01/2024 17:41	Meio ambiente - Árvore ou Vegetação	8
17741977	6	UNIT - 17083	21/01/2024 12:15	21/01/2024 17:41	Meio ambiente - Árvore ou Vegetação	2
17741977	5	UNIT - 17083	21/01/2024 12:15	21/01/2024 15:46	Meio ambiente - Árvore ou Vegetação	3
17741977	4	UNIT - 17083	21/01/2024 12:15	21/01/2024 15:46	Meio ambiente - Árvore ou Vegetação	1
17741977	3	UNIT - 17083	21/01/2024 12:15	21/01/2024 14:00	Meio ambiente - Árvore ou Vegetação	15
17832794	2	UNIT - 17083	21/01/2024 09:58	21/01/2024 14:40	Não classificada	1
17739417	1	UNIT - 17083	21/01/2024 09:33	21/01/2024 10:56	Meio ambiente - Descarga Atmosférica	9
17739606	1	UNIT - 17083	21/01/2024 08:34	21/01/2024 11:34	Meio ambiente - Descarga Atmosférica	1
17748372	2	UNIT - 17083	22/01/2024 18:13	23/01/2024 15:25	Meio ambiente - Descarga Atmosférica	8

17748372	1	UNIT - 17083	22/01/2024 18:13	23/01/2024 15:25	Meio ambiente - Descarga Atmosférica	2
17749498	1	UNIT - 17083	22/01/2024 21:15	23/01/2024 18:54	Meio ambiente - Descarga Atmosférica	1
17792313	2	UNIT - 17083	22/01/2024 15:39	22/01/2024 20:44	Meio ambiente - Vento	1
17745254	2	UNIT - 17083	22/01/2024 17:40	22/01/2024 19:29	Meio ambiente - Descarga Atmosférica	1
17748682	1	UNIT - 17083	22/01/2024 15:54	23/01/2024 16:21	Meio ambiente - Descarga Atmosférica	3
17747455	1	UNIT - 17083	22/01/2024 10:59	23/01/2024 11:00	Meio ambiente - Árvore ou Vegetação	1
17746629	1	UNIT - 17083	22/01/2024 14:21	23/01/2024 09:59	Meio ambiente - Descarga Atmosférica	4
17743956	1	UNIT - 17083	22/01/2024 12:02	22/01/2024 15:01	Meio ambiente - Descarga Atmosférica	1
17744278	1	UNIT - 17083	22/01/2024 10:59	22/01/2024 15:54	Meio ambiente - Descarga Atmosférica	5
17742946	1	UNIT - 17083	22/01/2024 10:35	22/01/2024 11:37	Meio ambiente - Descarga Atmosférica	1
17746320	1	UNIT - 17083	22/01/2024 09:05	23/01/2024 08:28	Meio ambiente - Árvore ou Vegetação	1
17751410	1	UNIT - 17083	22/01/2024 09:14	24/01/2024 10:49	Meio ambiente - Descarga Atmosférica	1
17745636	1	UNIT - 17083	22/01/2024 09:53	22/01/2024 21:42	Meio ambiente - Descarga Atmosférica	1
17743648	1	UNIT - 17083	22/01/2024 09:20	22/01/2024 14:31	Meio ambiente - Descarga Atmosférica	1
17744086	1	UNIT - 17083	22/01/2024 09:07	22/01/2024 15:44	Meio ambiente - Descarga Atmosférica	6
17742680	1	UNIT - 17083	22/01/2024 08:54	22/01/2024 10:39	Meio ambiente - Árvore ou Vegetação	37
17742284	1	UNIT - 17083	22/01/2024 06:02	22/01/2024 09:11	Meio ambiente - Descarga Atmosférica	87
17742282	1	UNIT - 17083	22/01/2024 03:07	22/01/2024 09:05	Meio ambiente - Descarga Atmosférica	63
17744419	1	UNIT - 17083	22/01/2024 07:52	22/01/2024 16:38	Meio ambiente - Descarga Atmosférica	1
17742554	1	UNIT - 17083	22/01/2024 07:42	22/01/2024 09:42	Meio ambiente - Descarga Atmosférica	1
17738832	1	URAS - 16338	20/01/2024 23:51	21/01/2024 01:46	Não classificada	44
17740141	1	URAS - 16338	21/01/2024 11:59	21/01/2024 14:36	Não classificada	42
17742519	1	URAS - 16338	22/01/2024 08:56	22/01/2024 09:58	Não classificada	29
17737018	1	URAT - 17075	19/01/2024 19:23	20/01/2024 11:11	Não classificada	3
17737295	1	URAT - 17075	19/01/2024 19:26	20/01/2024 15:39	Meio ambiente - Árvore ou Vegetação	12
17736598	1	URAT - 17075	19/01/2024 19:00	20/01/2024 12:17	Meio ambiente - Vento	1
17732626	1	URAT - 17075	19/01/2024 08:05	19/01/2024 09:02	Não classificada	2
17740962	1	URAT - 17075	20/01/2024 14:57	21/01/2024 17:40	Não classificada	1
17738809	1	URAT - 17075	20/01/2024 16:25	20/01/2024 23:51	Meio ambiente - Vento	105
17738049	1	URAT - 17075	20/01/2024 15:04	20/01/2024 18:44	Meio ambiente - Descarga Atmosférica	1
17738594	1	URAT - 17075	20/01/2024 22:01	20/01/2024 23:03	Não classificada	122
17738819	2	URAT - 17075	20/01/2024 21:45	20/01/2024 22:11	Meio ambiente - Vento	223
17738819	1	URAT - 17075	20/01/2024 21:45	20/01/2024 22:09	Meio ambiente - Vento	9
17741582	1	URAT - 17075	21/01/2024 18:35	21/01/2024 21:32	Meio ambiente - Árvore ou Vegetação	110
17745829	1	URAT - 17075	21/01/2024 11:17	22/01/2024 16:00	Meio ambiente - Árvore ou Vegetação	66
17744040	1	URAT - 17075	21/01/2024 14:08	22/01/2024 15:35	Meio ambiente - Descarga Atmosférica	1
17741844	1	URAT - 17075	21/01/2024 09:00	21/01/2024 23:50	Não classificada	1
17740602	1	URAT - 17075	21/01/2024 11:10	21/01/2024 16:24	Meio ambiente - Descarga Atmosférica	1
17745819	2	URAT - 17075	21/01/2024 09:52	21/01/2024 12:10	Meio ambiente - Vento	9
17745819	1	URAT - 17075	21/01/2024 09:52	21/01/2024 11:56	Meio ambiente - Vento	328
17746443	1	URAT - 17075	22/01/2024 15:18	23/01/2024 09:06	Não classificada	108
17742992	2	URAT - 17075	22/01/2024 09:50	22/01/2024 11:46	Não classificada	69
17742992	1	URAT - 17075	22/01/2024 09:50	22/01/2024 11:46	Não classificada	2
17744425	1	URAT - 17075	22/01/2024 08:40	22/01/2024 16:28	Não classificada	1
17746776	1	URAT - 17075	22/01/2024 08:11	23/01/2024 10:34	Não classificada	1
17745820	1	URAT - 17075	22/01/2024 05:12	22/01/2024 17:01	Meio ambiente - Vento	6
17735806	1	URAU - 17079	19/01/2024 16:50	20/01/2024 08:08	Meio ambiente - Descarga Atmosférica	1
17734717	1	URAU - 17079	19/01/2024 15:23	19/01/2024 18:43	Não classificada	1
17733599	1	URAU - 17079	19/01/2024 10:16	19/01/2024 14:18	Não classificada	1
17733755	1	URAU - 17079	19/01/2024 08:11	19/01/2024 15:11	Não classificada	1
17738420	1	URAU - 17079	20/01/2024 18:45	20/01/2024 21:51	Meio ambiente - Descarga Atmosférica	5
17738623	1	URAU - 17079	20/01/2024 18:03	20/01/2024 23:25	Meio ambiente - Descarga Atmosférica	11
17739316	1	URAU - 17079	20/01/2024 14:12	21/01/2024 10:07	Meio ambiente - Descarga Atmosférica	1
17738929	1	URAU - 17079	20/01/2024 17:53	21/01/2024 07:25	Não classificada	65
17738791	1	URAU - 17079	20/01/2024 20:39	21/01/2024 01:00	Meio ambiente - Descarga Atmosférica	31
17741160	1	URAU - 17079	21/01/2024 09:11	21/01/2024 18:08	Meio ambiente - Descarga Atmosférica	1
17741159	1	URAU - 17079	21/01/2024 08:34	21/01/2024 18:46	Não classificada	4
17740444	1	URAU - 17079	21/01/2024 07:24	21/01/2024 15:53	Não classificada	2
17746754	1	URAU - 17079	22/01/2024 23:33	23/01/2024 10:07	Meio ambiente - Árvore ou Vegetação	2

17745449	1	URAU - 17079	22/01/2024 16:40	22/01/2024 20:38	Não classificada	1
17745153	1	URAU - 17079	22/01/2024 15:42	22/01/2024 18:58	Não classificada	1
17744437	1	URAU - 17079	22/01/2024 10:17	22/01/2024 16:22	Meio ambiente - Descarga Atmosférica	1
17742519	1	URAU - 17079	22/01/2024 08:56	22/01/2024 09:58	Não classificada	1
17738704	1	VCS - 17093	19/01/2024 19:34	19/01/2024 22:17	Meio ambiente - Descarga Atmosférica	1434
17738703	1	VCS - 17093	19/01/2024 19:34	19/01/2024 22:17	Meio ambiente - Descarga Atmosférica	330
17735437	1	VCS - 17093	19/01/2024 18:30	19/01/2024 23:06	Meio ambiente - Árvore ou Vegetação	826
17735287	1	VCS - 17093	19/01/2024 18:21	19/01/2024 19:34	Meio ambiente - Vento	3099
17733085	1	VCS - 17093	19/01/2024 07:17	19/01/2024 11:28	Não classificada	12
17739872	1	VCS - 17093	20/01/2024 19:42	21/01/2024 13:21	Meio ambiente - Árvore ou Vegetação	116
17740506	1	VCS - 17093	20/01/2024 19:16	21/01/2024 16:07	Meio ambiente - Descarga Atmosférica	21
17743733	1	VCS - 17093	20/01/2024 18:59	22/01/2024 14:36	Não classificada	11
17738857	1	VCS - 17093	20/01/2024 18:36	21/01/2024 03:30	Meio ambiente - Árvore ou Vegetação	630
17738869	1	VCS - 17093	20/01/2024 18:32	21/01/2024 04:05	Meio ambiente - Descarga Atmosférica	206
17790624	4	VCS - 17093	20/01/2024 18:40	21/01/2024 17:01	Meio ambiente - Vento	159
17790624	3	VCS - 17093	20/01/2024 18:40	21/01/2024 14:43	Meio ambiente - Vento	442
17790624	2	VCS - 17093	20/01/2024 18:40	21/01/2024 14:14	Meio ambiente - Vento	1
17794208	8	VCS - 17093	20/01/2024 18:30	21/01/2024 15:55	Meio ambiente - Vento	501
17794208	7	VCS - 17093	20/01/2024 18:30	21/01/2024 15:47	Meio ambiente - Vento	72
17794208	6	VCS - 17093	20/01/2024 18:30	21/01/2024 04:05	Meio ambiente - Vento	482
17794208	5	VCS - 17093	20/01/2024 18:30	20/01/2024 20:11	Meio ambiente - Vento	167
17794208	4	VCS - 17093	20/01/2024 18:30	20/01/2024 20:05	Meio ambiente - Vento	275
17794208	3	VCS - 17093	20/01/2024 18:30	20/01/2024 20:05	Meio ambiente - Vento	2064
17794208	2	VCS - 17093	20/01/2024 18:30	20/01/2024 20:05	Meio ambiente - Vento	265
17794208	1	VCS - 17093	20/01/2024 18:30	20/01/2024 20:03	Meio ambiente - Vento	548
17787142	2	VCS - 17093	20/01/2024 18:37	20/01/2024 23:25	Meio ambiente - Vento	5301
17787142	1	VCS - 17093	20/01/2024 18:37	20/01/2024 23:25	Meio ambiente - Vento	723
17741915	3	VCS - 17093	20/01/2024 18:35	21/01/2024 12:46	Meio ambiente - Vento	184
17741915	2	VCS - 17093	20/01/2024 18:35	21/01/2024 12:33	Meio ambiente - Vento	565
17741915	1	VCS - 17093	20/01/2024 18:35	20/01/2024 19:50	Meio ambiente - Vento	3024
17740502	1	VCS - 17093	20/01/2024 18:27	21/01/2024 16:04	Não classificada	8
17741903	4	VCS - 17093	20/01/2024 18:19	21/01/2024 18:26	Meio ambiente - Vento	275
17741903	3	VCS - 17093	20/01/2024 18:19	21/01/2024 18:26	Meio ambiente - Vento	535
17741903	2	VCS - 17093	20/01/2024 18:19	21/01/2024 18:26	Meio ambiente - Vento	245
17741903	1	VCS - 17093	20/01/2024 18:19	21/01/2024 09:46	Meio ambiente - Vento	227
17737382	1	VCS - 17093	20/01/2024 13:29	20/01/2024 15:53	Não classificada	2
17737033	1	VCS - 17093	20/01/2024 10:58	20/01/2024 14:27	Meio ambiente - Descarga Atmosférica	2
17737576	1	VCS - 17093	20/01/2024 09:53	20/01/2024 16:34	Não classificada	2
17738706	1	VCS - 17093	20/01/2024 15:36	20/01/2024 16:28	Meio ambiente - Descarga Atmosférica	46
17738705	1	VCS - 17093	20/01/2024 15:30	20/01/2024 16:40	Meio ambiente - Descarga Atmosférica	614
17746699	1	VCS - 17093	20/01/2024 19:57	23/01/2024 10:09	Meio ambiente - Descarga Atmosférica	23
17742151	2	VCS - 17093	20/01/2024 19:04	21/01/2024 12:00	Meio ambiente - Vento	77
17742151	1	VCS - 17093	20/01/2024 19:04	21/01/2024 01:55	Meio ambiente - Vento	186
17740980	1	VCS - 17093	20/01/2024 22:12	21/01/2024 17:52	Meio ambiente - Vento	180
17743095	1	VCS - 17093	21/01/2024 16:58	22/01/2024 12:34	Meio ambiente - Árvore ou Vegetação	49
17748970	1	VCS - 17093	21/01/2024 20:26	23/01/2024 17:07	Meio ambiente - Árvore ou Vegetação	3
17745374	1	VCS - 17093	21/01/2024 19:13	22/01/2024 20:08	Meio ambiente - Árvore ou Vegetação	1
17741798	1	VCS - 17093	21/01/2024 19:06	21/01/2024 23:20	Não classificada	28
17753560	1	VCS - 17093	21/01/2024 11:22	22/01/2024 16:51	Meio ambiente - Árvore ou Vegetação	31
17741929	1	VCS - 17093	21/01/2024 18:03	21/01/2024 19:42	Meio ambiente - Vento	414
17741928	1	VCS - 17093	21/01/2024 12:28	21/01/2024 19:42	Meio ambiente - Vento	5
17741723	1	VCS - 17093	21/01/2024 16:55	21/01/2024 22:46	Não classificada	128
17743741	1	VCS - 17093	21/01/2024 16:31	22/01/2024 15:00	Meio ambiente - Vento	14
17752246	1	VCS - 17093	21/01/2024 16:09	24/01/2024 13:24	Meio ambiente - Descarga Atmosférica	2
17747173	1	VCS - 17093	21/01/2024 15:22	23/01/2024 11:56	Meio ambiente - Descarga Atmosférica	6
17746275	1	VCS - 17093	21/01/2024 15:16	23/01/2024 08:21	Meio ambiente - Descarga Atmosférica	15
17741199	1	VCS - 17093	21/01/2024 15:09	21/01/2024 18:42	Meio ambiente - Descarga Atmosférica	101
17745039	2	VCS - 17093	21/01/2024 08:15	22/01/2024 19:00	Meio ambiente - Vento	2
17745039	1	VCS - 17093	21/01/2024 08:15	21/01/2024 16:18	Meio ambiente - Vento	28

17740678	1	VCS - 17093	21/01/2024 14:45	21/01/2024 15:12	Meio ambiente - Vento	749
17743297	2	VCS - 17093	21/01/2024 06:58	22/01/2024 13:30	Meio ambiente - Árvore ou Vegetação	9
17743297	1	VCS - 17093	21/01/2024 06:58	22/01/2024 13:30	Meio ambiente - Árvore ou Vegetação	94
17741920	1	VCS - 17093	21/01/2024 19:23	21/01/2024 19:36	Meio ambiente - Vento	537
17741919	1	VCS - 17093	21/01/2024 16:31	21/01/2024 18:00	Meio ambiente - Vento	179
17741918	1	VCS - 17093	21/01/2024 14:43	21/01/2024 15:06	Meio ambiente - Vento	476
17740608	1	VCS - 17093	21/01/2024 11:59	21/01/2024 16:24	Não classificada	4
17744037	1	VCS - 17093	21/01/2024 11:37	22/01/2024 15:47	Não classificada	2
17743204	1	VCS - 17093	21/01/2024 11:00	22/01/2024 12:44	Meio ambiente - Árvore ou Vegetação	1
17741155	1	VCS - 17093	21/01/2024 06:14	21/01/2024 18:54	Meio ambiente - Vento	23
17748814	1	VCS - 17093	21/01/2024 09:11	23/01/2024 16:38	Não classificada	2
17749383	1	VCS - 17093	21/01/2024 08:40	23/01/2024 18:39	Meio ambiente - Descarga Atmosférica	11
17741569	1	VCS - 17093	21/01/2024 07:29	21/01/2024 21:32	Não classificada	9
17740584	1	VCS - 17093	21/01/2024 07:15	21/01/2024 16:23	Meio ambiente - Descarga Atmosférica	25
17740394	1	VCS - 17093	21/01/2024 06:21	21/01/2024 15:41	Não classificada	49
17739485	1	VCS - 17093	21/01/2024 04:50	21/01/2024 10:57	Meio ambiente - Árvore ou Vegetação	984
17741423	1	VCS - 17093	21/01/2024 01:41	21/01/2024 20:30	Meio ambiente - Vento	84
17742152	1	VCS - 17093	21/01/2024 11:11	21/01/2024 13:55	Meio ambiente - Vento	186
17734282	2	VGAD - 17087	19/01/2024 13:52	19/01/2024 16:33	Não classificada	43
17734282	1	VGAD - 17087	19/01/2024 13:52	19/01/2024 16:33	Não classificada	2
17742717	1	VGAD - 17087	21/01/2024 21:19	22/01/2024 10:59	Não classificada	2
17744076	1	VGAD - 17087	22/01/2024 08:15	22/01/2024 15:46	Meio ambiente - Árvore ou Vegetação	14
17737291	1	VGAU - 17089	19/01/2024 16:36	20/01/2024 15:20	Meio ambiente - Árvore ou Vegetação	11
17749246	1	VGAU - 17089	19/01/2024 14:21	20/01/2024 13:58	Meio ambiente - Árvore ou Vegetação	33
17734851	1	VGAU - 17089	19/01/2024 13:58	19/01/2024 19:02	Meio ambiente - Vento	243
17736595	1	VGAU - 17089	19/01/2024 14:46	20/01/2024 12:10	Meio ambiente - Vento	1
17734595	1	VGAU - 17089	19/01/2024 13:57	19/01/2024 18:05	Meio ambiente - Árvore ou Vegetação	1
17734186	1	VGAU - 17089	19/01/2024 13:41	19/01/2024 16:17	Não classificada	73
17734430	1	VGAU - 17089	19/01/2024 13:39	19/01/2024 17:14	Meio ambiente - Árvore ou Vegetação	64
17733260	1	VGAU - 17089	19/01/2024 11:39	19/01/2024 12:17	Meio ambiente - Vento	36
17738810	2	VGAU - 17089	20/01/2024 18:09	21/01/2024 01:21	Não classificada	3
17738810	1	VGAU - 17089	20/01/2024 18:09	21/01/2024 01:21	Não classificada	11
17737945	1	VGAU - 17089	20/01/2024 17:15	20/01/2024 18:27	Meio ambiente - Vento	17
17739777	1	VGAU - 17089	20/01/2024 07:39	21/01/2024 13:04	Não classificada	2
17737302	1	VGAU - 17089	20/01/2024 02:28	20/01/2024 15:37	Meio ambiente - Árvore ou Vegetação	1
17740633	2	VGAU - 17089	20/01/2024 17:29	21/01/2024 16:35	Meio ambiente - Descarga Atmosférica	13
17740633	1	VGAU - 17089	20/01/2024 17:29	21/01/2024 16:35	Meio ambiente - Descarga Atmosférica	14
17740725	2	VGAU - 17089	21/01/2024 10:31	21/01/2024 16:40	Meio ambiente - Árvore ou Vegetação	3
17740725	1	VGAU - 17089	21/01/2024 10:31	21/01/2024 16:40	Meio ambiente - Árvore ou Vegetação	11
17745528	1	VGAU - 17089	22/01/2024 19:14	22/01/2024 20:59	Não classificada	1
17745980	1	VGAU - 17089	22/01/2024 15:19	22/01/2024 23:46	Não classificada	1
17746245	1	VGAU - 17089	22/01/2024 14:52	23/01/2024 08:03	Meio ambiente - Árvore ou Vegetação	1
17735569	1	VZEU - 17091	19/01/2024 21:19	20/01/2024 00:08	Meio ambiente - Descarga Atmosférica	2
17734866	1	VZEU - 17091	19/01/2024 17:13	19/01/2024 19:26	Não classificada	1
17733906	1	VZEU - 17091	19/01/2024 13:27	19/01/2024 15:19	Meio ambiente - Descarga Atmosférica	1
17733479	1	VZEU - 17091	19/01/2024 10:42	19/01/2024 13:39	Não classificada	1
17738626	1	VZEU - 17091	20/01/2024 18:22	20/01/2024 23:17	Não classificada	11
17737938	1	VZEU - 17091	20/01/2024 16:27	20/01/2024 18:29	Não classificada	1
17738172	1	VZEU - 17091	20/01/2024 19:01	20/01/2024 20:22	Meio ambiente - Árvore ou Vegetação	28
17738171	4	VZEU - 17091	20/01/2024 16:26	20/01/2024 20:22	Meio ambiente - Árvore ou Vegetação	91
17738171	3	VZEU - 17091	20/01/2024 16:26	20/01/2024 20:22	Meio ambiente - Árvore ou Vegetação	39
17738171	2	VZEU - 17091	20/01/2024 16:26	20/01/2024 20:22	Meio ambiente - Árvore ou Vegetação	1
17738171	1	VZEU - 17091	20/01/2024 16:26	20/01/2024 19:01	Meio ambiente - Árvore ou Vegetação	28
17737486	1	VZEU - 17091	20/01/2024 14:03	20/01/2024 16:14	Meio ambiente - Descarga Atmosférica	1
17736004	1	VZEU - 17091	20/01/2024 06:29	20/01/2024 08:22	Meio ambiente - Descarga Atmosférica	1
17738322	1	VZEU - 17091	20/01/2024 17:25	20/01/2024 21:20	Meio ambiente - Descarga Atmosférica	200
17742099	1	VZEU - 17091	21/01/2024 17:50	22/01/2024 08:02	Meio ambiente - Descarga Atmosférica	1
17741058	1	VZEU - 17091	21/01/2024 14:59	21/01/2024 18:05	Não classificada	1
17741285	2	VZEU - 17091	21/01/2024 14:32	21/01/2024 19:27	Meio ambiente - Descarga Atmosférica	7

17741285	1	VZEU - 17091	21/01/2024 14:32	21/01/2024 19:27	Meio ambiente - Descarga Atmosférica	1
17740532	1	VZEU - 17091	21/01/2024 10:41	21/01/2024 16:02	Não classificada	2
17739961	1	VZEU - 17091	21/01/2024 06:20	21/01/2024 13:48	Não classificada	2
17740119	1	VZEU - 17091	21/01/2024 07:57	21/01/2024 14:35	Meio ambiente - Descarga Atmosférica	1
17739009	1	VZEU - 17091	21/01/2024 06:22	21/01/2024 07:58	Meio ambiente - Vento	487
17746369	1	VZEU - 17091	22/01/2024 21:22	23/01/2024 08:43	Meio ambiente - Árvore ou Vegetação	1
17746139	1	VZEU - 17091	22/01/2024 21:09	23/01/2024 07:23	Meio ambiente - Descarga Atmosférica	1
17746293	1	VZEU - 17091	22/01/2024 21:07	23/01/2024 08:19	Meio ambiente - Árvore ou Vegetação	1
17745157	1	VZEU - 17091	22/01/2024 16:22	22/01/2024 18:58	Meio ambiente - Árvore ou Vegetação	12
17743658	1	VZEU - 17091	22/01/2024 10:04	22/01/2024 14:29	Não classificada	1
17741268	1	VZPU - 15169	20/01/2024 18:33	21/01/2024 18:58	Meio ambiente - Descarga Atmosférica	1
17740967	1	VZPU - 15169	20/01/2024 17:16	21/01/2024 17:12	Meio ambiente - Árvore ou Vegetação	1
17736492	2	VZPU - 15169	20/01/2024 08:52	20/01/2024 11:40	Não classificada	4
17736492	1	VZPU - 15169	20/01/2024 08:52	20/01/2024 11:40	Não classificada	20
17741797	2	VZPU - 15169	21/01/2024 16:21	21/01/2024 23:20	Meio ambiente - Vento	1
17741797	1	VZPU - 15169	21/01/2024 16:21	21/01/2024 23:20	Meio ambiente - Vento	85
17740298	2	VZPU - 15169	21/01/2024 07:25	21/01/2024 15:09	Meio ambiente - Descarga Atmosférica	15
17740298	1	VZPU - 15169	21/01/2024 07:25	21/01/2024 15:09	Meio ambiente - Descarga Atmosférica	1
17739339	2	VZPU - 15169	21/01/2024 06:40	21/01/2024 10:09	Não classificada	1
17739339	1	VZPU - 15169	21/01/2024 06:40	21/01/2024 10:09	Não classificada	79
17749126	1	VZPU - 15169	22/01/2024 21:50	23/01/2024 17:29	Meio ambiente - Descarga Atmosférica	1
17749497	1	VZPU - 15169	22/01/2024 18:39	23/01/2024 18:56	Meio ambiente - Vento	3
17747249	1	VZPU - 15169	22/01/2024 13:16	23/01/2024 10:45	Meio ambiente - Descarga Atmosférica	2
17745685	1	VZPU - 15169	22/01/2024 09:18	22/01/2024 16:25	Meio ambiente - Árvore ou Vegetação	10
17734724	1	YAN - 15165	19/01/2024 17:07	19/01/2024 18:43	Meio ambiente - Vento	2
17784522	6	YAN - 15165	19/01/2024 10:08	19/01/2024 12:04	Meio ambiente - Vento	631
17784522	5	YAN - 15165	19/01/2024 10:08	19/01/2024 10:50	Meio ambiente - Vento	192
17784522	4	YAN - 15165	19/01/2024 10:08	19/01/2024 10:50	Meio ambiente - Vento	7
17784522	3	YAN - 15165	19/01/2024 10:08	19/01/2024 10:50	Meio ambiente - Vento	2817
17784522	2	YAN - 15165	19/01/2024 10:08	19/01/2024 10:37	Meio ambiente - Vento	1055
17784522	1	YAN - 15165	19/01/2024 10:08	19/01/2024 10:35	Meio ambiente - Vento	770
17732970	1	YAN - 15165	19/01/2024 06:25	19/01/2024 10:49	Não classificada	1
17738608	2	YAN - 15165	20/01/2024 20:51	20/01/2024 21:11	Meio ambiente - Vento	187
17738608	1	YAN - 15165	20/01/2024 20:51	20/01/2024 21:11	Meio ambiente - Vento	4
17747669	1	YAN - 15165	20/01/2024 19:34	23/01/2024 13:31	Meio ambiente - Vento	2
17746422	1	YAN - 15165	20/01/2024 19:27	23/01/2024 09:11	Meio ambiente - Descarga Atmosférica	7
17746940	1	YAN - 15165	20/01/2024 19:18	23/01/2024 11:01	Meio ambiente - Vento	2
17740504	1	YAN - 15165	20/01/2024 18:44	21/01/2024 16:06	Meio ambiente - Descarga Atmosférica	1
17738625	3	YAN - 15165	20/01/2024 18:20	20/01/2024 23:17	Meio ambiente - Vento	13
17738625	2	YAN - 15165	20/01/2024 18:20	20/01/2024 23:17	Meio ambiente - Vento	460
17738625	1	YAN - 15165	20/01/2024 18:20	20/01/2024 23:17	Meio ambiente - Vento	31
17738538	2	YAN - 15165	20/01/2024 16:19	20/01/2024 16:27	Não classificada	187
17738538	1	YAN - 15165	20/01/2024 16:19	20/01/2024 16:27	Não classificada	5
17738170	1	YAN - 15165	20/01/2024 16:14	20/01/2024 19:54	Meio ambiente - Vento	1
17737900	4	YAN - 15165	20/01/2024 16:10	20/01/2024 16:51	Meio ambiente - Vento	5
17736971	1	YAN - 15165	20/01/2024 09:52	20/01/2024 14:15	Meio ambiente - Descarga Atmosférica	2
17736363	1	YAN - 15165	20/01/2024 08:28	20/01/2024 11:04	Não classificada	2
17736639	1	YAN - 15165	20/01/2024 08:07	20/01/2024 12:30	Meio ambiente - Descarga Atmosférica	1
17736228	1	YAN - 15165	20/01/2024 05:41	20/01/2024 10:24	Não classificada	3
17739255	1	YAN - 15165	20/01/2024 22:30	21/01/2024 09:50	Meio ambiente - Descarga Atmosférica	208
17739983	1	YAN - 15165	20/01/2024 18:56	21/01/2024 14:04	Meio ambiente - Descarga Atmosférica	11
17742640	17	YAN - 15165	20/01/2024 14:13	21/01/2024 17:05	Meio ambiente - Árvore ou Vegetação	52
17742640	16	YAN - 15165	20/01/2024 14:13	21/01/2024 17:05	Meio ambiente - Árvore ou Vegetação	1
17742640	15	YAN - 15165	20/01/2024 14:13	21/01/2024 16:31	Meio ambiente - Árvore ou Vegetação	39
17742640	14	YAN - 15165	20/01/2024 14:13	21/01/2024 16:31	Meio ambiente - Árvore ou Vegetação	1
17742640	13	YAN - 15165	20/01/2024 14:13	21/01/2024 09:42	Meio ambiente - Árvore ou Vegetação	11
17742640	12	YAN - 15165	20/01/2024 14:13	21/01/2024 09:42	Meio ambiente - Árvore ou Vegetação	3
17742640	10	YAN - 15165	20/01/2024 14:13	20/01/2024 23:20	Meio ambiente - Árvore ou Vegetação	1
17742640	9	YAN - 15165	20/01/2024 14:13	20/01/2024 23:20	Meio ambiente - Árvore ou Vegetação	957

17742640	8	YAN - 15165	20/01/2024 14:13	20/01/2024 23:20	Meio ambiente - Árvore ou Vegetação	1
17742640	7	YAN - 15165	20/01/2024 14:13	20/01/2024 23:20	Meio ambiente - Árvore ou Vegetação	13
17742640	6	YAN - 15165	20/01/2024 14:13	20/01/2024 22:08	Meio ambiente - Árvore ou Vegetação	10
17742640	4	YAN - 15165	20/01/2024 14:13	20/01/2024 22:08	Meio ambiente - Árvore ou Vegetação	232
17742640	3	YAN - 15165	20/01/2024 14:13	20/01/2024 21:45	Meio ambiente - Árvore ou Vegetação	12
17742640	2	YAN - 15165	20/01/2024 14:13	20/01/2024 21:45	Meio ambiente - Árvore ou Vegetação	615
17742640	1	YAN - 15165	20/01/2024 14:13	20/01/2024 21:45	Meio ambiente - Árvore ou Vegetação	1
17738609	3	YAN - 15165	20/01/2024 21:41	20/01/2024 22:06	Meio ambiente - Vento	77
17738609	2	YAN - 15165	20/01/2024 21:41	20/01/2024 22:06	Meio ambiente - Vento	79
17738609	1	YAN - 15165	20/01/2024 21:41	20/01/2024 22:06	Meio ambiente - Vento	12
17749367	1	YAN - 15165	21/01/2024 11:16	23/01/2024 16:11	Meio ambiente - Árvore ou Vegetação	2
17747853	2	YAN - 15165	21/01/2024 18:50	23/01/2024 12:15	Meio ambiente - Vento	4
17755642	1	YAN - 15165	21/01/2024 19:50	23/01/2024 17:30	Meio ambiente - Vento	1
17748520	1	YAN - 15165	21/01/2024 20:01	23/01/2024 15:50	Meio ambiente - Vento	1
17741861	1	YAN - 15165	21/01/2024 22:41	22/01/2024 00:02	Meio ambiente - Vento	195
17746707	1	YAN - 15165	21/01/2024 21:26	23/01/2024 10:16	Meio ambiente - Vento	1
17748436	1	YAN - 15165	21/01/2024 20:19	23/01/2024 15:34	Meio ambiente - Descarga Atmosférica	4
17748435	2	YAN - 15165	21/01/2024 20:05	23/01/2024 15:36	Meio ambiente - Vento	9
17741858	1	YAN - 15165	21/01/2024 19:47	22/01/2024 00:05	Meio ambiente - Vento	5
17746704	1	YAN - 15165	21/01/2024 19:26	23/01/2024 10:26	Meio ambiente - Vento	38
17748598	2	YAN - 15165	21/01/2024 19:18	23/01/2024 16:09	Meio ambiente - Descarga Atmosférica	9
17748598	1	YAN - 15165	21/01/2024 19:18	23/01/2024 16:09	Meio ambiente - Descarga Atmosférica	1
17753800	1	YAN - 15165	21/01/2024 19:00	24/01/2024 17:52	Meio ambiente - Descarga Atmosférica	3
17741633	1	YAN - 15165	21/01/2024 18:26	21/01/2024 21:57	Meio ambiente - Vento	575
17847385	9	YAN - 15165	21/01/2024 18:02	22/01/2024 00:04	Meio ambiente - Árvore ou Vegetação	149
17847385	8	YAN - 15165	21/01/2024 18:02	22/01/2024 00:04	Meio ambiente - Árvore ou Vegetação	10
17847385	7	YAN - 15165	21/01/2024 18:02	21/01/2024 23:37	Meio ambiente - Árvore ou Vegetação	4
17847385	6	YAN - 15165	21/01/2024 18:02	21/01/2024 23:37	Meio ambiente - Árvore ou Vegetação	117
17847385	5	YAN - 15165	21/01/2024 18:02	21/01/2024 23:02	Meio ambiente - Árvore ou Vegetação	1139
17847385	3	YAN - 15165	21/01/2024 18:02	21/01/2024 23:02	Meio ambiente - Árvore ou Vegetação	4
17847385	2	YAN - 15165	21/01/2024 18:02	21/01/2024 21:15	Meio ambiente - Árvore ou Vegetação	1
17847385	1	YAN - 15165	21/01/2024 18:02	21/01/2024 21:15	Meio ambiente - Árvore ou Vegetação	6
17756371	2	YAN - 15165	21/01/2024 18:36	25/01/2024 13:47	Meio ambiente - Árvore ou Vegetação	1
17756370	1	YAN - 15165	21/01/2024 11:19	25/01/2024 13:47	Meio ambiente - Árvore ou Vegetação	1
17741719	1	YAN - 15165	21/01/2024 15:54	21/01/2024 22:45	Meio ambiente - Vento	2
17751067	1	YAN - 15165	21/01/2024 15:29	24/01/2024 09:43	Meio ambiente - Descarga Atmosférica	2
17740476	1	YAN - 15165	21/01/2024 14:57	21/01/2024 15:51	Meio ambiente - Descarga Atmosférica	11
17749108	1	YAN - 15165	21/01/2024 13:35	23/01/2024 16:19	Meio ambiente - Vento	1
17740415	1	YAN - 15165	21/01/2024 13:21	21/01/2024 15:41	Meio ambiente - Descarga Atmosférica	6
17747524	1	YAN - 15165	21/01/2024 13:06	23/01/2024 13:02	Meio ambiente - Vento	1
17753340	6	YAN - 15165	21/01/2024 05:27	24/01/2024 11:10	Meio ambiente - Árvore ou Vegetação	25
17753340	5	YAN - 15165	21/01/2024 05:27	23/01/2024 13:23	Meio ambiente - Árvore ou Vegetação	94
17753340	4	YAN - 15165	21/01/2024 05:27	23/01/2024 13:23	Meio ambiente - Árvore ou Vegetação	2
17753340	3	YAN - 15165	21/01/2024 05:27	23/01/2024 10:30	Meio ambiente - Árvore ou Vegetação	35
17753340	2	YAN - 15165	21/01/2024 05:27	21/01/2024 15:49	Meio ambiente - Árvore ou Vegetação	10
17753340	1	YAN - 15165	21/01/2024 05:27	21/01/2024 15:49	Meio ambiente - Árvore ou Vegetação	43
17748020	1	YAN - 15165	21/01/2024 11:17	23/01/2024 14:37	Meio ambiente - Vento	2
17740905	1	YAN - 15165	21/01/2024 08:38	21/01/2024 17:24	Meio ambiente - Descarga Atmosférica	14
17741276	1	YAN - 15165	21/01/2024 08:17	21/01/2024 19:27	Meio ambiente - Vento	8
17741607	1	YAN - 15165	21/01/2024 07:51	21/01/2024 21:44	Meio ambiente - Descarga Atmosférica	18
17739061	1	YAN - 15165	21/01/2024 07:48	21/01/2024 09:02	Meio ambiente - Descarga Atmosférica	303
17752839	1	YAN - 15165	21/01/2024 07:39	24/01/2024 15:10	Meio ambiente - Vento	1
17748660	4	YAN - 15165	21/01/2024 03:41	22/01/2024 08:44	Meio ambiente - Vento	1
17748975	1	YAN - 15165	22/01/2024 08:55	23/01/2024 17:09	Meio ambiente - Vento	8
17747245	1	YAN - 15165	22/01/2024 13:18	23/01/2024 12:02	Meio ambiente - Descarga Atmosférica	4
17746439	1	YAN - 15165	22/01/2024 14:43	23/01/2024 09:10	Meio ambiente - Vento	1
17843487	1	YAN - 15165	22/01/2024 15:58	22/01/2024 23:09	Meio ambiente - Vento	1
17747382	1	YAN - 15165	22/01/2024 19:35	23/01/2024 12:47	Meio ambiente - Descarga Atmosférica	2
17752599	1	YAN - 15165	22/01/2024 19:20	24/01/2024 14:21	Meio ambiente - Árvore ou Vegetação	1

17745997	1	YAN - 15165	22/01/2024 18:39	23/01/2024 00:08	Meio ambiente - Vento	4
17747134	1	YAN - 15165	22/01/2024 17:24	23/01/2024 11:38	Meio ambiente - Vento	6
17748528	1	YAN - 15165	22/01/2024 14:31	23/01/2024 15:53	Meio ambiente - Vento	1
17748064	2	YAN - 15165	22/01/2024 15:51	23/01/2024 14:28	Meio ambiente - Vento	453
17748064	1	YAN - 15165	22/01/2024 15:51	23/01/2024 14:28	Meio ambiente - Vento	1
17753094	1	YAN - 15165	22/01/2024 15:26	24/01/2024 15:41	Meio ambiente - Descarga Atmosférica	1
17745638	1	YAN - 15165	22/01/2024 14:30	22/01/2024 21:45	Meio ambiente - Descarga Atmosférica	1
17751000	1	YAN - 15165	22/01/2024 13:52	24/01/2024 09:26	Meio ambiente - Vento	1
17746322	1	YAN - 15165	22/01/2024 13:38	23/01/2024 08:29	Meio ambiente - Vento	3
17746794	1	YAN - 15165	22/01/2024 13:33	23/01/2024 10:36	Meio ambiente - Vento	1
17748443	1	YAN - 15165	22/01/2024 13:16	23/01/2024 15:39	Meio ambiente - Descarga Atmosférica	1
17748821	1	YAN - 15165	22/01/2024 11:51	23/01/2024 16:47	Meio ambiente - Vento	3
17745873	1	YAN - 15165	22/01/2024 11:36	22/01/2024 22:58	Não classificada	13
17744570	1	YAN - 15165	22/01/2024 11:47	22/01/2024 16:58	Meio ambiente - Vento	74
17746474	1	YAN - 15165	22/01/2024 09:26	23/01/2024 09:17	Meio ambiente - Descarga Atmosférica	13
17755644	1	YAN - 15165	22/01/2024 09:53	23/01/2024 17:30	Meio ambiente - Vento	7
17755643	2	YAN - 15165	22/01/2024 09:47	23/01/2024 17:30	Meio ambiente - Vento	8
17755643	1	YAN - 15165	22/01/2024 09:47	22/01/2024 11:34	Meio ambiente - Vento	4
17748892	1	YAN - 15165	22/01/2024 09:14	23/01/2024 17:00	Meio ambiente - Vento	1
17748047	1	YAN - 15165	22/01/2024 09:08	23/01/2024 14:36	Meio ambiente - Vento	7
17747178	1	YAN - 15165	22/01/2024 07:53	23/01/2024 11:55	Meio ambiente - Descarga Atmosférica	1
17745965	1	YAN - 15165	22/01/2024 07:37	23/01/2024 00:04	Meio ambiente - Descarga Atmosférica	2
17751715	1	YAN - 15165	22/01/2024 07:36	24/01/2024 11:22	Meio ambiente - Árvore ou Vegetação	4
17746709	1	YAN - 15165	22/01/2024 07:07	23/01/2024 10:26	Meio ambiente - Descarga Atmosférica	1
17746610	1	YAN - 15165	22/01/2024 06:48	23/01/2024 09:55	Meio ambiente - Descarga Atmosférica	1
17746609	1	YAN - 15165	22/01/2024 05:51	23/01/2024 10:03	Meio ambiente - Descarga Atmosférica	3
17748031	1	YAN - 15165	22/01/2024 00:16	23/01/2024 14:55	Meio ambiente - Vento	44
17847387	2	YAN - 15165	22/01/2024 11:00	22/01/2024 21:48	Meio ambiente - Árvore ou Vegetação	149
17847387	1	YAN - 15165	22/01/2024 11:00	22/01/2024 21:48	Meio ambiente - Árvore ou Vegetação	10
17847386	2	YAN - 15165	22/01/2024 00:11	22/01/2024 10:14	Meio ambiente - Árvore ou Vegetação	149
17847386	1	YAN - 15165	22/01/2024 00:11	22/01/2024 10:14	Meio ambiente - Árvore ou Vegetação	10



Anexo V – Decretos Municipais e Laudo Meteorológico

SECRETARIA MUNICIPAL DE GOVERNO – SMG

DECRETO Nº 11.958, DE 22 DE JANEIRO DE 2024.

**DECLARA SITUAÇÃO DE EMERGÊNCIA NO
MUNICÍPIO DE GOVERNADOR VALADARES EM
DECORRÊNCIA DAS CHUVAS INTENSAS – 1.3.2.1.4,
CONFORME PORTARIA Nº 260, DE 02 DE FEVEREIRO
DE 2022, E DÁ OUTRAS PROVIDÊNCIAS.**

O Prefeito Municipal de Governador Valadares – Estado de Minas Gerais, no uso de suas atribuições legais, que lhe conferem o artigo 52, inciso XXII, e artigo 74, I, “I” da Lei Orgânica Municipal, c/c artigo 8º, inciso VI, da Lei Federal nº 12.608/2012 e,

CONSIDERANDO as chuvas intensas, com enxurradas e alagamentos, que atingiram o Município de Governador Valadares a partir de 20 de janeiro de 2024, com precipitação pluviométrica elevada em poucas horas;

CONSIDERANDO os vendavais, com registro de mais de 100km/h, provocando diversos danos materiais e interrupção de energia elétrica em mais 85% das residências, além de interrupção do fornecimento de água potável em toda a cidade;

CONSIDERANDO as fortes chuvas que atingiram o Município de Governador Valadares, colocando em risco inúmeras habitações, expondo a risco pessoas, além de danos materiais, ambientais e prejuízos econômicos, o que denota situação necessário à declaração de Situação de Emergência;

CONSIDERANDO que compete ao Município a preservação do bem-estar da população e das atividades socioeconômicas das regiões atingidas por eventos adversos, bem como a adoção imediata das medidas que se fazem necessárias para, em regime de cooperação, combater tais situações;

DECRETA:

Art. 1º Fica declarada situação de emergência nas áreas do Município contidas no Formulário de Informações do Desastre – FIDE e conforme Portaria anexa a este decreto, em virtude do desastre classificado e codificado como Chuvas Intensas – 1.3.2.1.4, Portaria nº 260, de 02 de fevereiro de 2022 do Ministério do Desenvolvimento Regional.

Parágrafo único. À vista desta declaração, e somente em caso de absoluta necessidade, ficam as autoridades administrativas municipais autorizadas, dentre elas os agentes de defesa civil, desde que diretamente responsáveis pelas ações de resposta emergenciais, a usar de propriedade particular no caso de iminente perigo público, assegurada ao proprietário indenização ulterior, se houver dano, nos termos do art. 5º, inciso XXV, da Constituição Federal.

Art. 2º Fica autorizada a deflagração de processos de desapropriação por utilidade ou necessidade públicas, de requisição administrativa, de servidão administrativa e de ocupação temporária, dentre outras medidas que se revelarem necessárias, incidentes sobre propriedades particulares, para assegurar o enfrentamento e mitigação dos efeitos diretos e indiretos das chuvas intensas.

Art. 3º Caberá aos agentes públicos e servidores municipais, da Administração direta indireta, a estrita observância e cumprimento das disposições contidas neste Decreto, podendo ser requisitados os seus serviços em qualquer hora e data.

Art. 4º A aquisição de bens e serviços estritamente necessários e exclusivamente motivados pela urgência de atendimento de situação que possa ocasionar prejuízo ou comprometer a segurança de pessoas, obras, serviços, equipamentos e outros bens, públicos ou particulares, e somente para os bens necessários ao atendimento da situação emergencial decorrente das chuvas intensas de que se ocupa este decreto, e, ainda, apenas para as parcelas de obras e serviços que possam ser concluídas no prazo máximo de 180 (cento e oitenta) dias consecutivos

Governador Valadares, 22 de janeiro de 2024 – Diário Oficial Eletrônico – ANO X | Nº 2.446 – Instituído pela Lei Municipal 6.401 de 25/09/2013

e ininterruptos, contados da ocorrência da emergência ou calamidade, vedada a prorrogação dos respectivos contratos, poderá ocorrer mediante dispensa de licitação, nos termos do art. 75, inciso VIII, da Lei Federal nº 14.133, de 1º de abril de 2021.

Parágrafo único. Compete aos agentes públicos encarregados da aquisição de que trata o *caput* deste artigo e aos agentes delegatários mencionados no Decreto Municipal nº 11.948, de 05 de janeiro de 2024, em procedimentos administrativos devidamente formalizados, aferir, em cada caso, o efetivo atendimento a todos os requisitos legais e os previstos neste decreto para a dispensa de licitação.

Art. 5º Este Decreto terá validade de 180 (cento e oitenta) dias.

Art. 6º Este Decreto entra em vigor na data de sua publicação.

Governador Valadares, 22 de janeiro de 2024.

ANDRÉ LUIZ COELHO MERLO
Prefeito Municipal

DANIEL PORTES FERREIRA
Secretário Municipal de Governo



ESTADO DE MINAS GERAIS
PREFEITURA MUNICIPAL DE PAVÃO

CNPJ Nº 18.404.772/0001-54

DECRETO MUNICIPAL Nº. 1060, DE 23 DE JANEIRO DE 2024.

PREFEITURA MUNICIPAL DE PAVÃO
PUBLICAÇÃO Nº 0029/2024
CERTIFICADO PARA FINS DE COMPROVAÇÃO QUE
ESTE(A) Rocheta
FOI PUBLICADO NO QUADRO DE PUBLICAÇÕES DA
PREFEITURA NO PERÍODO DE 23/01/24
23/01/24
PAVÃO/MG, 23 DE janeiro DE 20 24
O REFERIDO É VERDADE E DOU FE.
ASSINATURA: [assinatura]

DECLARA SITUAÇÃO DE EMERGÊNCIA EM TODA A ÁREA DO MUNICÍPIO DE PAVÃO AFETADA POR TEMPESTADE LOCAL/CONECTIVA - CHUVAS INTENSAS - COBRADE 13214, CONFORME LEGISLAÇÃO APLICADA AO TEMA.

A Prefeita Municipal do município de Pavão, Sra. Jane Carla Pereira da Rocha, no uso de suas atribuições legais,

CONSIDERANDO o evento ocorrido no município de Pavão no meses de dezembro de 2023 e janeiro de 2024, em especial, na data de 22/01/2024 (com volume de precipitação próxima de 170mm em média), caracterizado pela Coordenadoria Municipal de Proteção e Defesa Civil como **COBRADE 13214: TEMPESTADE LOCAL/CONECTIVA - CHUVAS INTENSAS** - causando enxurradas, alagamentos de ruas e inundações em órgãos públicos e residências privadas, destruição de pontes de acessos à comunidades rurais e outros danos;

CONSIDERANDO o relatório da Assistência Social, cumpre destacar que toda a área do município de Pavão, sendo 2800 pessoas afetadas, entre elas, 40 pessoas desabrigadas, 240 pessoas desalojadas e 2520 como outras afetadas diretamente em função de danos em lavouras e pomares, além de estradas obstruídas e bueiros e pontes comprometidas pela enxurrada, deslocamento na Rua Aldegundes bem de Amarin, desmoronamento do portão principal do Estádio Aldemar Bem de Amarin, rachadura no muro da Creche Municipal Tia Amândia, resíduos e lamaçal nas vias públicas e na pista de caminhada, atingindo assim, a qualidade de vida dos cidadãos, além dos prejuízos econômicos públicos e privados e conseqüentemente prejuízos sociais.

CONSIDERANDO que o Município vem disponibilizando todo o aparato disponível para minimizar os efeitos do desastre, bem com assistência aos afetados;

CONSIDERANDO que em consequência, resultaram os danos e prejuízos descritos no Formulário de Informações do Desastre - FIDE e os relatórios, levantamentos e laudos que o subsidiaram;

CONSIDERANDO o parecer da Coordenadoria Municipal de Proteção e Defesa Civil, relatando a ocorrência desse desastre é favorável a declaração de situação de anormalidade, atribuindo intensidade **Nível II**.

DECRETA:

Art. 1º. Fica declarada **situação de emergência** em toda a área do município de Pavão, contidas no Formulário de Informações do Desastre - FIDE e demais documentos anexos a este Decreto, em virtude do desastre classificado e codificado como **TEMPESTADE**

LOCAL/CONECTIVA - CHUVAS INTENSAS - COBRADE 1.3.2.1.4 conforme legislação aplicada.

Art. 2º. Autoriza-se a mobilização de todos os órgãos municipais para atuarem sob a coordenação da Coordenadoria Municipal de Proteção e Defesa Civil, nas ações de resposta ao desastre, reabilitação do cenário e reconstrução.

Art. 3º. Autoriza-se a convocação de voluntários para reforçar as ações de resposta ao desastre e realização de campanhas de arrecadação de recursos junto à comunidade, com o objetivo de facilitar as ações de assistência à população afetada pelo desastre, sob a coordenação Coordenadoria Municipal de Proteção e Defesa Civil.

Art. 4º. De acordo com o estabelecido nos incisos XI e XXV do artigo 5º da Constituição Federal, autoriza-se as autoridades administrativas e os agentes de defesa civil, diretamente responsáveis pelas ações de resposta aos desastres, em caso de risco iminente, a:

I - Penetrar nas casas, para prestar socorro ou para determinar a pronta evacuação;

II - Usar de propriedade particular, no caso de iminente perigo público, assegurada ao proprietário indenização ulterior, se houver dano.

Parágrafo único: Será responsabilizado o agente da defesa civil ou autoridade administrativa que se omitir de suas obrigações, relacionadas com a segurança global da população.

Art. 5º. Em caso de utilidade pública, autoriza-se o início de processos de desapropriação, conforme legislação federal aplicável ao tema, com a observância de suas condições e consequências.

Art. 6º. Com fundamento na Lei 14.133/2021, art. 75, inciso VIII, sem prejuízo da Lei de Responsabilidade Fiscal, ficam dispensadas de licitações as aquisições dos bens necessários ao atendimento da situação de emergência ou do estado de calamidade pública e para as parcelas de obras e serviços que possam ser concluídas no prazo máximo 1 (um) ano, contado da data de ocorrência da emergência ou da calamidade, vedada a recontração de empresas e a prorrogação dos contratos.

Art. 7º. Ficam revogadas as disposições em contrário.

Art. 8º. Este Decreto entra em vigor na data de sua publicação e vigorará por 180 dias.

Pavão, 23 de janeiro de 2024.

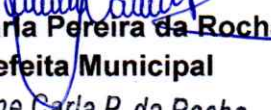
Jane Carla Pereira da Rocha
Prefeita Municipal
Jane Carla P. da Rocha
Prefeita Municipal



PREFEITURA MUNICIPAL
FORMIGA-MG
Gabinete do Prefeito

REPUBLICAÇÃO
DECRETO Nº 10.279, DE 19 DE JANEIRO DE 2024.

Declara em Situação de Emergência o Município de Formiga em virtude do desastre classificado e codificado como Chuvas Intensas – COBRADE 1.3.2.1.4 - conforme Portaria MDR nº 260, de 2 de fevereiro de 2022.

A PREFEITA MUNICIPAL DE FORMIGA, no uso das atribuições que lhe confere o art. 61, VI, da Lei Orgânica do Município;

CONSIDERANDO o disposto no Decreto nº 10.593, de 24 de dezembro de 2020, que dispõe sobre a organização e o funcionamento do Sistema Nacional de Proteção e Defesa Civil e do Conselho Nacional de Proteção e Defesa Civil e sobre o Plano Nacional de Proteção e Defesa Civil e o Sistema Nacional de Informações sobre Desastres;

CONSIDERANDO parecer técnico oriundo da Coordenadoria Municipal de Proteção e Defesa Civil, por meio do qual foi relatado que no dia 19 de janeiro do corrente ano, incidiu sobre o Município de Formiga uma volumosa precipitação pluviométrica, com base em dados do Instituto Nacional de Meteorologia - INMET, e que, após vistorias realizadas em diversos pontos do município, nos quais se concentram áreas de risco, como próximos a córregos e rios, demonstrando-se, portanto favorável à decretação de Situação de Emergência.

CONSIDERANDO que a Declaração de Situação de Emergência tem por objetivo otimizar ações preventivas para garantir o bem-estar da população;

DECRETA:

Art. 1º Fica declarada Situação de Emergência no Município de Formiga em virtude do desastre classificado e codificado como Chuvas Intensas – COBRADE 1.3.2.1.4, conforme Portaria MDR Nº 260, de 2 de fevereiro de 2022, do Ministério do Desenvolvimento Regional.

Art. 2º Fica autorizada a mobilização de todos os órgãos municipais para atuarem sob a coordenação da Coordenadoria Municipal de Proteção e Defesa Civil nas ações de resposta ao desastre e reabilitação do cenário e reconstrução.

Art. 3º Fica autorizada a convocação de voluntários para reforçar as ações de resposta ao desastre e realização de campanhas de arrecadação de recursos junto à comunidade, com o objetivo de facilitar as ações de assistência à população afetada pelo desastre, sob a coordenação da Coordenadoria Municipal de Proteção e Defesa Civil Municipal.



PREFEITURA MUNICIPAL
FORMIGA-MG
Gabinete do Prefeito

Art. 4º Em observância do estabelecido nos incisos XI e XXV do art. 5º da Constituição Federal, ficam autorizadas as autoridades administrativas e os agentes de defesa civil, diretamente responsáveis pelas ações de resposta aos desastres, em caso de risco iminente, a:

I – penetrar nas casas, para prestar socorro ou para determinar a pronta evacuação;

II – usar de propriedade particular, no caso de iminente perigo público, assegurada ao proprietário indenização ulterior, se houver dano.

Parágrafo único. Será responsabilizado o agente da defesa civil ou autoridade administrativa que se omitir de suas obrigações, relacionadas com a segurança global da população.

Art. 5º Nos termos do art. 5º do Decreto-Lei nº 3.365, de 21 de junho de 1941, autoriza-se o início de processos de desapropriação, por utilidade pública, de propriedades particulares comprovadamente localizadas em áreas de risco intensificado de desastre.

§ 1º No processo de desapropriação, deverão ser consideradas a depreciação e a desvalorização que ocorrem em propriedades localizadas em áreas inseguras.

§ 2º Sempre que possível essas propriedades serão trocadas por outras situadas em áreas seguras, e o processo de desmontagem e de reconstrução das edificações, em locais seguros, será apoiado pela comunidade.

Art. 6º Fica a Secretaria Municipal de Obras e Trânsito autorizada a requisitar pessoal e equipamentos dos diversos órgãos da Prefeitura ou de proprietários/entidades privadas, para fins de adoção das medidas necessárias de excepcional interesse público voltadas à resposta aos desastres, reabilitação do cenário e à reconstrução de eventuais áreas atingidas.

Parágrafo único. Para a efetivação das medidas de que trata o *caput* deste artigo, a Secretaria Municipal de Obras e Trânsito poderá proceder à contratação temporária de pessoal pelo prazo de até 180 (cento e oitenta) dias, desde que devidamente justificada e ouvida, em todas as contratações, a Procuradoria Municipal.



PREFEITURA MUNICIPAL
FORMIGA-MG
Gabinete do Prefeito

Art. 7º A Secretaria Municipal de Obras e Trânsito ficará encarregada pela aquisição de bens, bem como pela contratação de obras e serviços necessários à implementação das respectivas medidas, em observância do disposto na Lei Nacional nº 14.133, de 1º de abril de 2021.

Art. 8º As dúvidas e eventuais omissões do presente Decreto serão dirimidas pelo Chefe do Poder Executivo Municipal, que, em caso de necessidade, expedirá ato em aditamento a este.

Art. 9º Considerando-se a excepcionalidade e a urgência publique-se o presente Decreto no sítio eletrônico municipal e órgão de imprensa local, a teor do art. 81 da Lei Orgânica Municipal.

Art. 10. Este Decreto entra em vigor na data de sua publicação, retroagindo seus efeitos a 19 de janeiro de 2024, surtindo efeitos por 180 (cento e oitenta) dias.

Formiga, 19 de janeiro de 2024.

ADRIANA COSTA PRADO DE OLIVEIRA
Prefeita Municipal



PREFEITURA MUNICIPAL DE INHAPIM

ESTADO DE MINAS GERAIS

DECRETO Nº700, 22 DE JANEIRO 2024

“Declara situação de emergência nas áreas do Município afetadas por TEMPESTADE COM VENDAVAL– COBRADE 13.215, conforme legislação aplicada ao tema.”

O Excelentíssimo Senhor Prefeito Municipal de Inhapim, Sr. **MÁRCIO ELIAS DE LIMA E SANTOS**, no pleno exercício do cargo e no uso de suas atribuições legais, em especial as previstas nos artigos 55, inciso VI e artigo 77, inciso I, alínea “c” e alínea “i” da Lei Orgânica Municipal, e pela lei federal que disciplina a declaração de situação de emergência e estado de calamidade pública no âmbito do SINPDEC, e:

CONSIDERANDO:

I – Que a no dia 20 de janeiro de 2024, por volta das 16:00 horas, o Município de Inhapim foi atingindo pelas forte chuva de granizo e vendaval que provocou quedas de árvores, interrupções de energia elétrica e comunicações, destelhamentos, desabamentos de muros , quebra de vidraças na Capela Velório Municipal, Estádios Municipal, Cemitério Municipal. Escolas Municipais, sede do SAMU e outros danos em diversos prédios públicos e residências causados pelo impacto de objetos lançados pelo vento;

II – Que em decorrência dos graves danos sofridos pela população de Inhapim, afetando a estrutura urbana e os patrimônios públicos e privados;

III – A manifestação da Coordenadoria Municipal de Proteção e Defesa Civil relatando a ocorrência deste desastre;

DECRETA:

Art. 1º. Fica declarada **SITUAÇÃO DE EMERGÊNCIA** nas áreas do município contidas no Formulário de Informações do Desastre – FIDE e demais documentos anexos a este Decreto, em virtude do desastre classificado e codificado como **TEMPESTADE COM VENDAVAL – COBRADE 13.215**, conforme legislação aplicada.



PREFEITURA MUNICIPAL DE INHAPIM

ESTADO DE MINAS GERAIS

Art. 2º. Autoriza-se a mobilização de todos os órgãos municipais para atuarem sob a coordenação Coordenadoria Municipal de Proteção e Defesa Civil, nas ações de resposta ao desastre, reabilitação do cenário e reconstrução.

Art. 3º. Autoriza-se a convocação de voluntários para reforçar as ações de resposta ao desastre e realização de campanhas de arrecadação de recursos junto à comunidade, com o objetivo de facilitar as ações de assistência à população afetada pelo desastre, sob a coordenação Coordenadoria Municipal de Proteção e Defesa Civil.

Art. 4º. De acordo com o estabelecido nos incisos XI e XXV do artigo 5º da Constituição Federal, autoriza-se as autoridades administrativas e os agentes de defesa civil, diretamente responsáveis pelas ações de resposta aos desastres, em caso de risco iminente, a:

I – Penetrar nas casas, para prestar socorro ou para determinar a pronta evacuação;

II – Usar de propriedade particular, no caso de iminente perigo público, assegurada ao proprietário indenização ulterior, se houver dano.

Parágrafo único: Será responsabilizado o agente da defesa civil ou autoridade administrativa que se omitir de suas obrigações, relacionadas com a segurança global da população.

Art. 5º. Em caso de utilidade pública, autoriza-se o início de processos de desapropriação, conforme legislação federal aplicável ao tema, com a observância de suas condições e consequências.

Art. 6º. Com fundamento na Lei 14.133/2021, sem prejuízo da Lei de Responsabilidade Fiscal, ficam dispensadas de licitações as aquisições dos bens necessários ao atendimento da situação de emergência ou do estado de calamidade pública e para as parcelas de obras e serviços que possam ser concluídas no prazo máximo de 1 (um) ano, contado da data de ocorrência da emergência ou da calamidade, vedada a recontratação de empresas e a prorrogação dos contratos.

Art. 7º. Este Decreto entra em vigor na data de sua publicação e vigorará por 180 dias.

Registre-se, publique-se e cumpra-se.

Inhapim, MG, 22 de janeiro de 2024.

MÁRCIO ELIAS DE LIMA E SANTOS
Prefeito Municipal



Prefeitura Municipal de Teófilo Otoni

Gabinete do Prefeito

DECRETO Nº, 8.487, de 24 de JANEIRO de 2024.

Declara **SITUAÇÃO DE EMERGÊNCIA** nas áreas do Município afetadas por **CHUVAS INTENSAS – COBRADE 1.3.2.1.4**, conforme legislação em vigor.

O **Prefeito do Municipal de Teófilo Otoni/MG**, no uso de suas atribuições legais, com fundamento na Lei Orgânica do Município, artigo 82, IX, XXVII e considerando o disposto no art. 342, da Lei Complementar nº. 21/2000 e o do art. 33, §2º da Lei Complementar 032/2002 e pela lei federal que disciplina a declaração de situação de emergência e estado de calamidade pública no âmbito do SINPDEC, e:

CONSIDERANDO:

I – Considerando que no dia 22 de janeiro de 2024, por volta das 17 horas, Teófilo Otoni foi afetada por forte tempestade, causando danos humanos, materiais além de prejuízos sociais;

II– Considerando que famílias ficaram desabrigadas e desalojadas por terem suas casas destruídas ou danificadas;

III- Considerando que vias públicas foram alagadas, danificadas e sistemas de drenagem obstruídos;

IV- Considerando que houve danos em infraestruturas públicas;

IV – Que a manifestação do Coordenador Municipal de Proteção e Defesa Civil relatando a ocorrência deste desastre é favorável a declaração de situação de emergência.

DECRETA:

Art. 1º. Fica decretada **SITUAÇÃO DE EMERGÊNCIA** nas áreas do Município contidas no Formulário de Informações do Desastre – FIDE e demais documentos anexos a este Decreto, em virtude do desastre classificado e codificado como Chuvas Intensas – Cobrade 1.3.2.1.4, conforme legislação aplicada.

Art. 2º. Autoriza-se a mobilização de todos os órgãos municipais para atuarem sob a coordenação da Coordenadoria Municipal de Proteção e Defesa Civil, nas ações de resposta ao desastre, reabilitação do cenário e reconstrução.

Art. 3º. De acordo com o estabelecido nos incisos XI e XXV do artigo 5º da Constituição Federal, autorizam-se as autoridades administrativas e os agentes de Defesa Civil, diretamente responsáveis pelas ações de resposta aos desastres, em caso de risco iminente, a:

I — Penetrar nas casas, para prestar socorro ou para determinar a pronta evacuação;

II — Usar de propriedade particular, no caso de iminente perigo público, assegurada ao proprietário indenização ulterior, se houver dano;

III — Suprimir licenças e outorgas que venham interferir no cronograma de execução de obras de natureza emergenciais.

Parágrafo único: Será responsabilizado o agente da defesa civil ou autoridade administrativa que se omitir ou retardar suas obrigações, relacionadas com a segurança da população.

Art. 4º. Autoriza-se a contratação temporária de pessoal para atendimento da situação emergencial, bem como a convocação de voluntários para reforçar as ações de resposta ao desastre e realização de campanhas de arrecadação de recursos junto à comunidade, com o objetivo de facilitar as ações de assistência à população afetada pelo desastre, sob a coordenação da Coordenadoria Municipal de Proteção e Defesa Civil.

Art. 5º. De acordo com o estabelecido no art. 5º do Decreto-Lei no 3.365, de 21 de junho de 1941, caso necessário, autoriza-se início de processos de desapropriação, por utilidade pública, de propriedades particulares comprovadamente localizadas em áreas de risco intensificado de desastre.

§1º. No processo de desapropriação, deverão ser consideradas a depreciação e a desvalorização que ocorrem em propriedades localizadas em áreas inseguras.

§2º. Sempre que possível essas propriedades serão trocadas por outras situadas em áreas seguras e o processo de desmontagem e de reconstrução das edificações, em locais seguros será apoiado pela comunidade.

Art. 6º. Com fulcro no inciso VIII do art. 75 da Lei Federal nº 14.133, de 1º de abril de 2021, sem prejuízo das disposições da Lei de Responsabilidade Fiscal (LC 101/2000), é dispensável a licitação nos casos de emergência ou de calamidade pública, quando caracterizada urgência de atendimento de situação que possa ocasionar prejuízo ou comprometer a continuidade dos serviços públicos ou a segurança de pessoas, obras, serviços, equipamentos e outros bens, públicos ou particulares, e somente para aquisição dos bens necessários ao atendimento da situação emergencial ou calamitosa e para as parcelas de obras e serviços que possam ser concluídas no prazo máximo de 01 (um) ano, conforme Lei Federal nº 14.133/2021, contado da data de ocorrência da emergência ou da calamidade, vedadas a prorrogação dos respectivos contratos e a recontração de empresa já contratada com base no disposto no citado inciso.

Art. 7º Este Decreto tem validade de 180 (cento e oitenta) dias, a partir da data da situação emergencial, e entra em vigor na data de sua publicação.

Teófilo Otoni, 24 de janeiro de 2024.

DANIEL BATISTA Assinado de forma digital
por DANIEL BATISTA
SUCUPIRA:0520 SUCUPIRA:05204685626
4685626 Dados: 2024.01.25
13:09:09 -03'00'

DANIEL BATISTA SUCUPIRA
PREFEITO MUNICIPAL DE TEÓFILO OTONI

DECRETO Nº 04, de 26 de janeiro de 2024.

Declara **situação de emergência** nas áreas do Município afetadas por **Chuvas Intensas – 1.3.2.1.4**, conforme legislação em vigor.

O Senhor Gilson Botelho Bastos, Prefeito do Município de Ataléia, localizado no estado de Minas Gerais, no uso de suas atribuições legais, conferidas pelo Inciso VI do Art. 69 da Lei Orgânica Municipal e pela lei federal que disciplina a declaração de situação de emergência e estado de calamidade pública no âmbito do SINPDEC, e:

CONSIDERANDO:

I – Que no dia 22 de janeiro de 2024 o município de Ataléia foi acometido por chuva intensa que teve início às 22:00h, causando graves danos em três residências, acúmulo de lama e detritos em vias públicas e danos à infraestrutura nas estradas vicinais.;

II- Que em decorrência do evento houve queda no fornecimento de energia elétrica pelos dias que se seguiram, abastecimento de água e interrupção dos sinais das operadoras de telefonia móvel no município com prejuízo aos serviços públicos e privados;

III – A manifestação da Coordenadoria Municipal de Proteção e Defesa Civil relatando a ocorrência deste desastre.

DECRETA:

Art. 1º. Fica declarada **situação de emergência** nas áreas do município contidas no Formulário de Informações do Desastre – FIDE e demais documentos anexos a este Decreto, em virtude do desastre classificado e codificado como **Chuvas Intensas – 1.3.2.1.4**, conforme legislação aplicada.

Art. 2º. Autoriza-se a mobilização de todos os órgãos municipais para atuarem sob a coordenação Coordenadoria Municipal de Proteção e Defesa Civil, nas ações de resposta ao desastre, reabilitação do cenário e reconstrução.

Art. 3º. Autoriza-se a convocação de voluntários para reforçar as ações de resposta ao desastre e realização de campanhas de arrecadação de recursos junto à comunidade, com o objetivo de facilitar as ações de assistência à população afetada pelo desastre, sob a coordenação Coordenadoria Municipal de Proteção e Defesa Civil.

Art. 4º. De acordo com o estabelecido nos incisos XI e XXV do artigo 5º da Constituição Federal, autoriza-se as autoridades administrativas e os agentes de defesa civil, diretamente responsáveis pelas ações de resposta aos desastres, em caso de risco iminente, a:

I – Penetrar nas casas, para prestar socorro ou para determinar a pronta evacuação;

II – Usar de propriedade particular, no caso de iminente perigo público, assegurada ao proprietário indenização ulterior, se houver dano.

Parágrafo único: Será responsabilizado o agente da defesa civil ou autoridade administrativa que se omitir de suas obrigações, relacionadas com a segurança global da população.

Art. 5º. Em caso de utilidade pública, autoriza-se o início de processos de desapropriação, conforme legislação federal aplicável ao tema, com a observância de suas condições e consequências.

Art. 6º. Com fundamento na Lei 14.133/2021, sem prejuízo da Lei de Responsabilidade Fiscal, ficam dispensadas de licitações as aquisições dos bens necessários ao atendimento da situação de emergência ou do estado de calamidade pública e para as parcelas de obras e serviços que possam ser concluídas no prazo máximo de 1 (um) ano, contado da data de ocorrência da emergência ou da calamidade, vedada a recontração de empresas e a prorrogação dos contratos.

Art. 7º. Este Decreto entra em vigor na data de sua publicação e vigorará por 180 dias.

REGISTRE-SE,

PUBLIQUE-SE,

CUMPRA-SE.

Gabinete do Prefeito, aos 27 dias do mês de janeiro de 2024.



GILSON BOTELHO BASTOS

Prefeito Municipal

Condições meteorológicas entre 19 e 22 de janeiro de 2024

Nº Documento:

s/n

Revisão: A

Página 1 de 10

Revisão

Vigência

Motivo da revisão

Distribuição:

Referência:

Elaboração: OP/PE

Material:

Participação:

Serviço:

Autenticação: Não se aplica

Elaborado por:

Arthur Chaves de Paiva Neto – OP/PE

Verificado por:

Adelmo Antonio Correia – OP/PE

Aprovado por:

Adelmo Antonio Correia – OP/PE

Data:

26/03/2024

Condições meteorológicas entre 19 e 22 de janeiro de 2024

Nº Documento:	s/n	Revisão: A	Página 2 de 10
----------------------	-----	-------------------	-----------------------

1) Descrição do evento meteorológico

Entre os dias 19 e 22 de janeiro de 2024 a passagem de uma forte frente fria pelo sudeste, bem como o deslocamento de cavados de onda curta pelo estado de Minas Gerais, como pode ser visto na figura 1, combinados com níveis elevados de umidade e temperaturas elevadas, contribuíram para ocorrência de tempestades acompanhadas de milhares de descargas elétricas atmosféricas, chuvas significativas, queda de granizo e ventos fortes.

Na figura 2 encontram-se imagens do satélite GOES-16 para o período, com realce de temperatura, disponibilizados pelo Instituto Nacional de Pesquisas Espaciais (INPE). A escala de cores das imagens indica a temperatura do topo das nuvens, indo do preto (100°C) ao branco (-100°C). Quanto mais frio o topo da nuvem, maior sua altura, indicando nuvens de grande desenvolvimento vertical, associadas a forte instabilidade e tempestades com raios, ventos fortes e volumes significativos de precipitação.

Pode-se observar nestas imagens a formação de núcleos convectivos intensos, responsáveis pelas tempestades que se desenvolveram sobre o estado neste período, atingindo praticamente todas as regiões de Minas em períodos diversos, mas principalmente na faixa Centro-Sul e Leste do estado.

Condições meteorológicas entre 19 e 22 de janeiro de 2024

Nº Documento:	s/n	Revisão: A	Página 3 de 10
----------------------	-----	-------------------	-----------------------



Figura 1 - Carta Sinótica em superfície dos dias 19 (a), 20 (b), 21 (c) e 22 (d) de janeiro de 2024. Fonte: Marinha do Brasil.

Condições meteorológicas entre 19 e 22 de janeiro de 2024

Nº Documento:

s/n

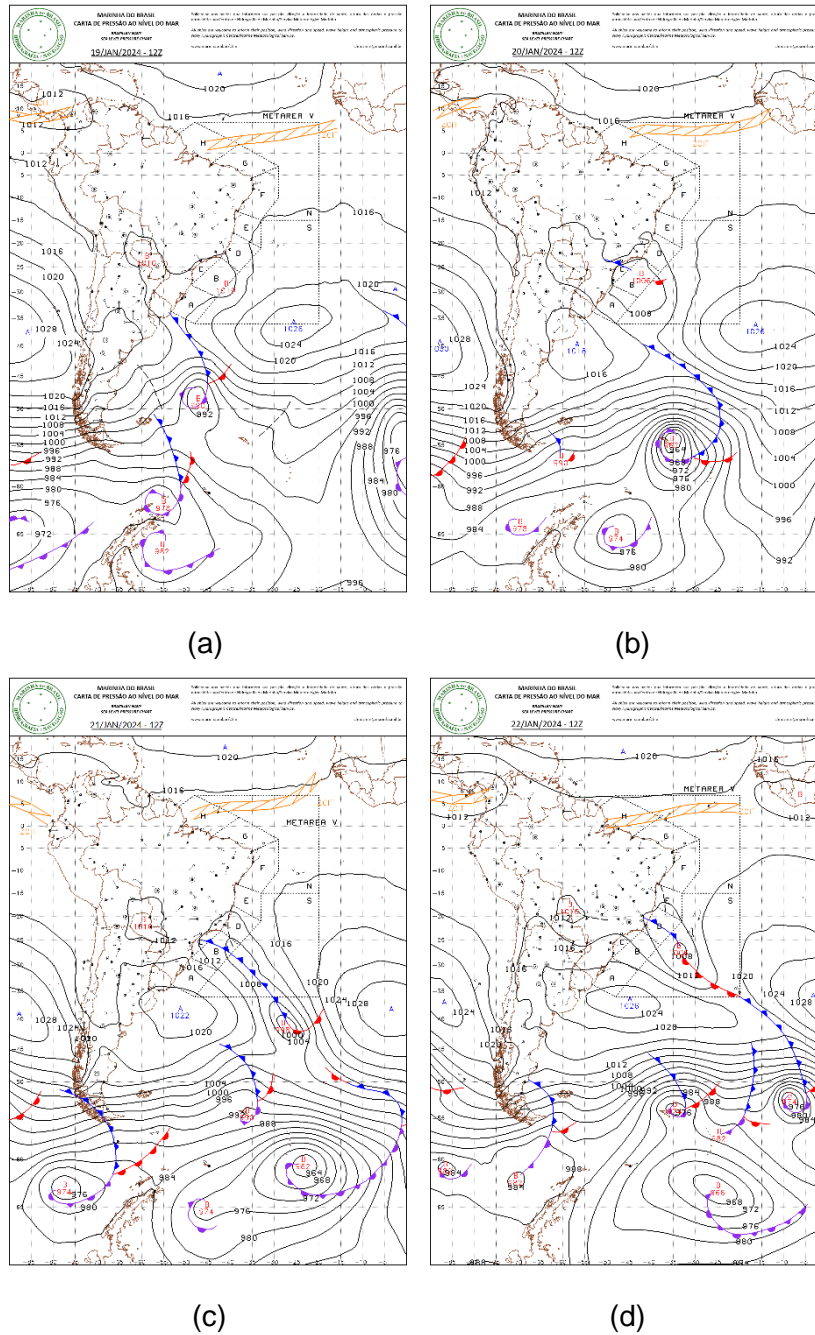
Revisão: A

Página 4 de 10



Figura 2 – Seleção de Imagens de Satélite dos dias 19 (a), 20 (b), 21 (c) e 22 (d) de janeiro de 2024. Fonte: INPE.

A Rede Integrada Nacional de Detecção de Descargas Atmosféricas (RINDAT) é uma rede de sensores especializados e centrais de processamento que permitem detectar, em tempo real, as descargas atmosféricas nuvem-solo, isto é, a maior parte das descargas que atingem o solo, em parte do território brasileiro. Atualmente, a RINDAT é constituída pelas seguintes instituições: CEMIG, FURNAS e SIMEPAR.

A figura 3 ilustra os registros de descargas atmosféricas em Minas Gerais feitos pelos sensores da RINDAT entre os dias 19 e 22 de janeiro de 2024 com pontos vermelhos.

Condições meteorológicas entre 19 e 22 de janeiro de 2024**Nº Documento:**

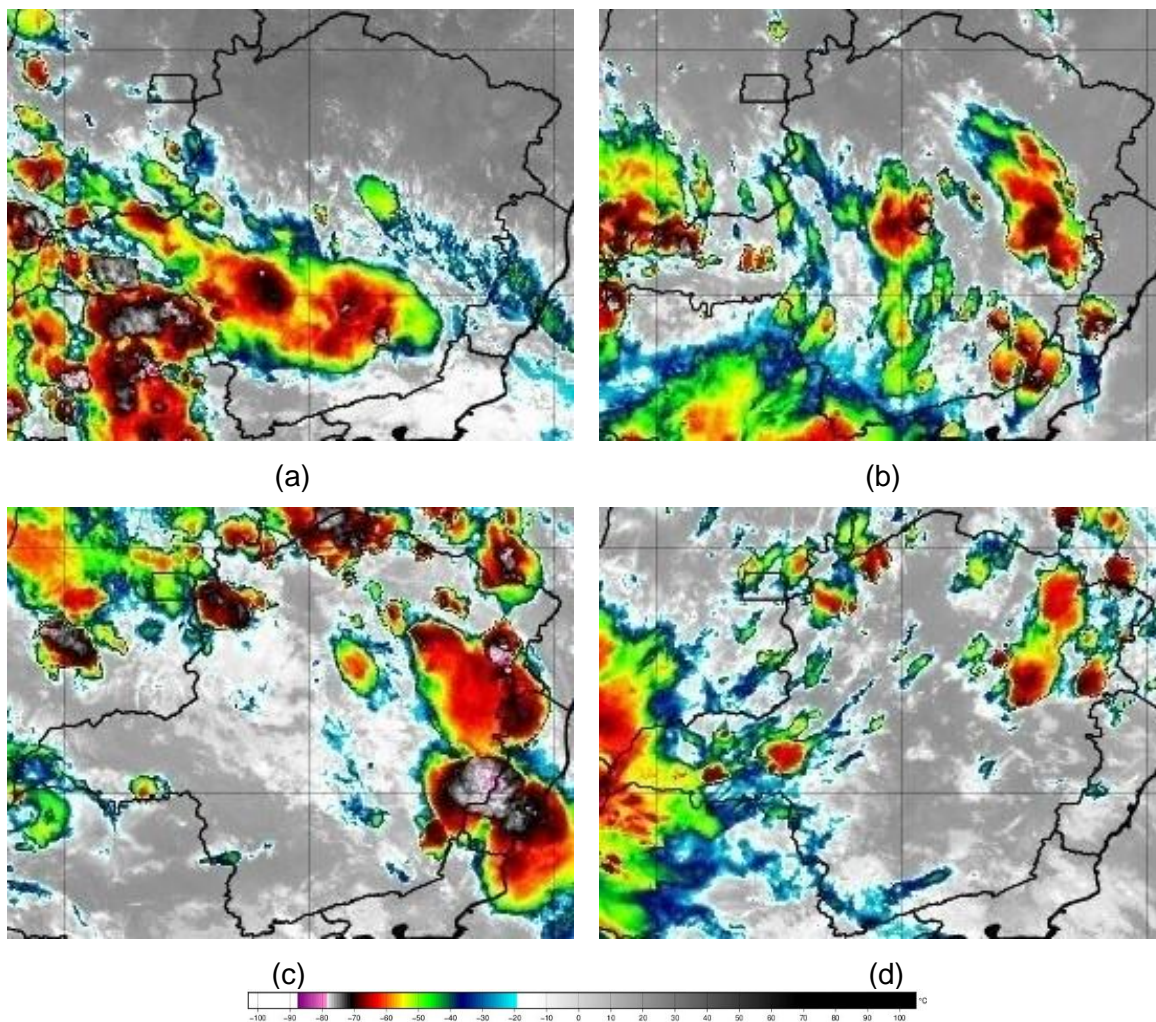
s/n

Revisão: A**Página 5 de 10**

Concordando com o que já foi exposto, vê-se que boa parte do estado de Minas Gerais foi atingido por tempestades elétricas significativas, mas com destaque para o Triângulo Mineiro, Centro e Leste de Minas.



Figura 3 - Localização dos raios registrados entre os dias 19 e 22 de janeiro de 2024. Fonte: RINDAT

Na figura 4 encontram-se os dados de rajadas de vento máximas, em km/h, registradas entre os dias 19 e 22 de janeiro de 2024, com base nas estações automáticas do Instituto Nacional de Meteorologia (INMET). Nesta imagem, vê-se que diversas estações do estado registraram rajadas de vento superiores a 70 km/h, com destaque para a Região Central (104 km/h) e Zona da Mata (86 km/h).

Condições meteorológicas entre 19 e 22 de janeiro de 2024			
Nº Documento:	s/n	Revisão: A	Página 6 de 10

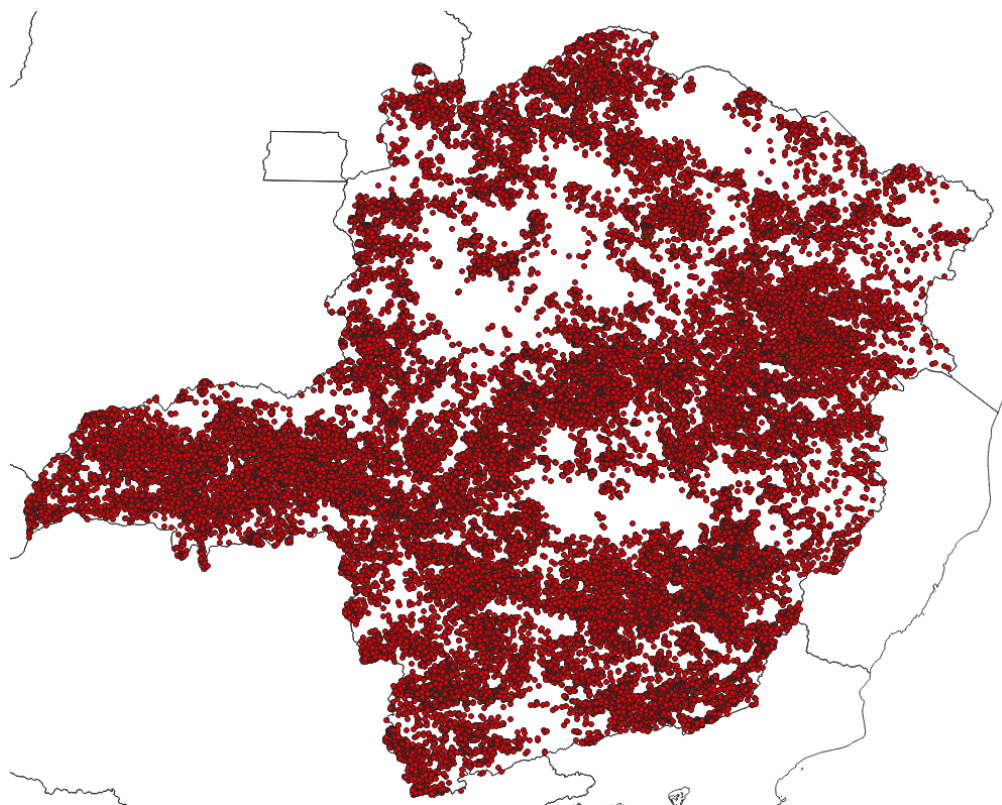
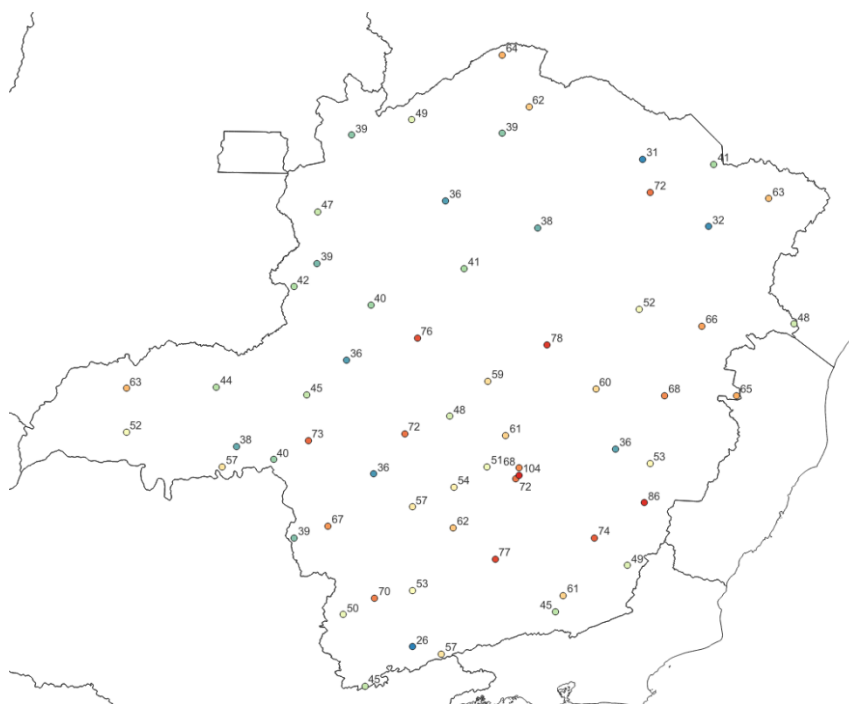

**Figura 4 – Rajadas de vento (Km/h) máximas registradas entre os dias 19 e 22 de janeiro de 2024.
Fonte: INMET**

Abaixo, na figura 5a, encontram-se os dados de pluviometria para o Brasil acumulados entre os dias 19 e 22 de janeiro de 2024, também com base nas estações do INMET. Este mapa foi elaborado com o uso de dados de estações meteorológicas pertencentes ao instituto e, por padrão internacional, utilizam os registros de chuva das 12 UTC do dia anterior às 12 UTC dos dias em questão. Por este motivo, foi utilizado o mapa do dia 23/01 para ilustrar o acumulado nos 05 dias anteriores. Foi elaborado também o mapa presente na figura 5b, ainda baseado nas estações do INMET, com os totais acumulados em 4 dias, para mostrar em detalhes os acumulados no estado. Neste mapa vê-se que diversas estações tiveram registros significativos de chuva, com destaque para o Sul de Minas, com registro acima de 100 mm acumulados.

Condições meteorológicas entre 19 e 22 de janeiro de 2024

Nº Documento:

s/n

Revisão: A

Página 7 de 10

Instituto Nacional de Meteorologia - INMET
Precipitação Acumulada nos últimos 5 dias
Mapa do dia 23/01/2024

Figura 5a - Pluviometria acumulada (mm) entre os dias 18 e 22 de janeiro de 2024. Fonte: INMET.

Condições meteorológicas entre 19 e 22 de janeiro de 2024

Nº Documento:

s/n

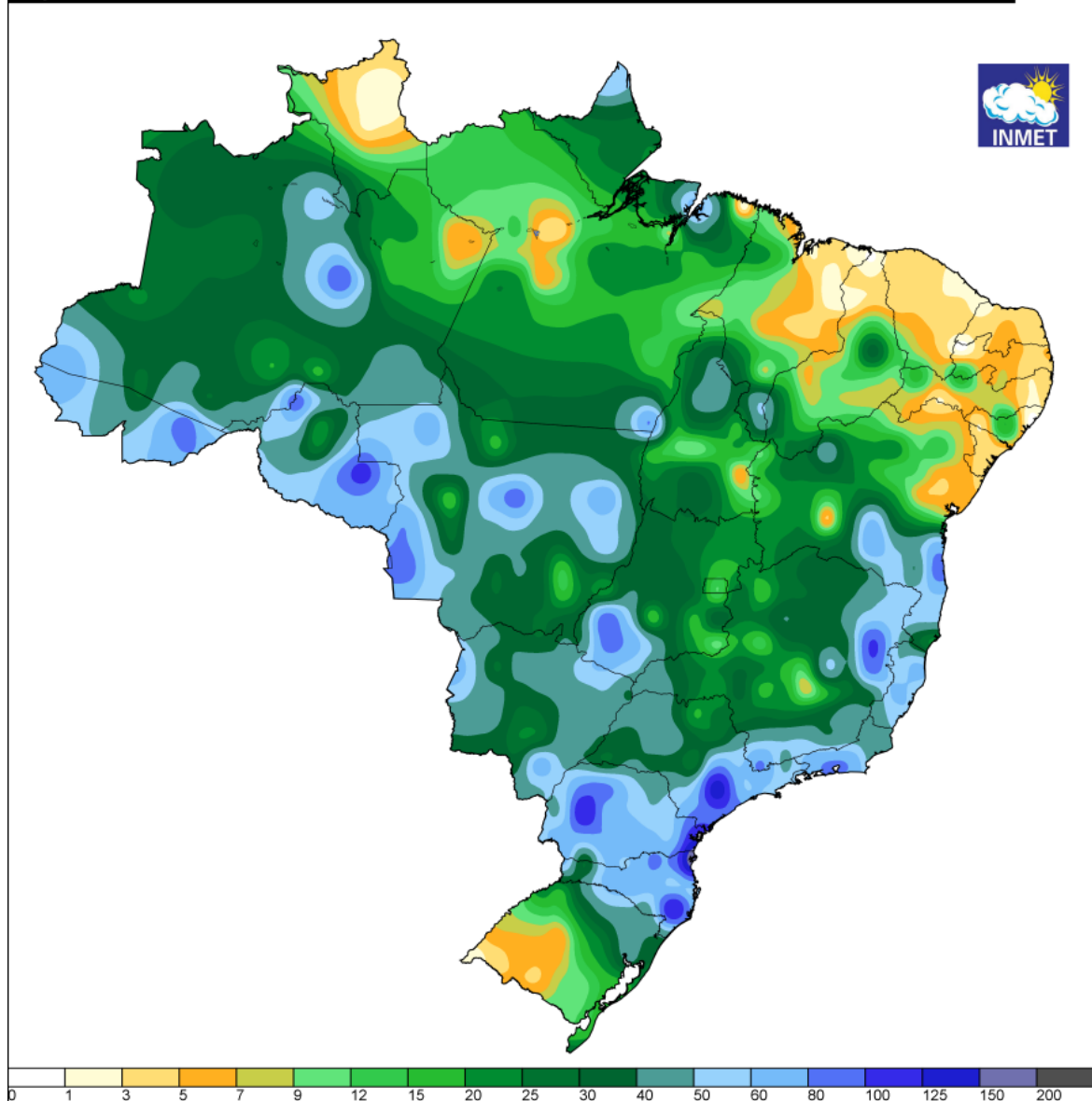
Revisão: A

Página 8 de 10



Figura 5b - Pluviometria acumulada entre os dias 19 e 22 de janeiro de 2024. Fonte dos dados: INMET.

2) Impactos

Diversas regiões no estado registraram as consequências destes eventos, principalmente alagamentos, queda de árvores, vendaval, queda de granizo e enxurradas diretamente relacionados às tempestades. Houve além de uma morte, danos em ruas, residências e estabelecimentos comerciais, em diversas regiões de Minas Gerais, mas com destaque para a Região Central de Minas e setor leste do estado. Abaixo encontram-se algumas reportagens sobre este período:

<https://www.itatiaia.com.br/cidades/2024/01/20/video-chuva-com-granizo-derruba-arvores-e-assusta-moradores-no-interior-de-mg>

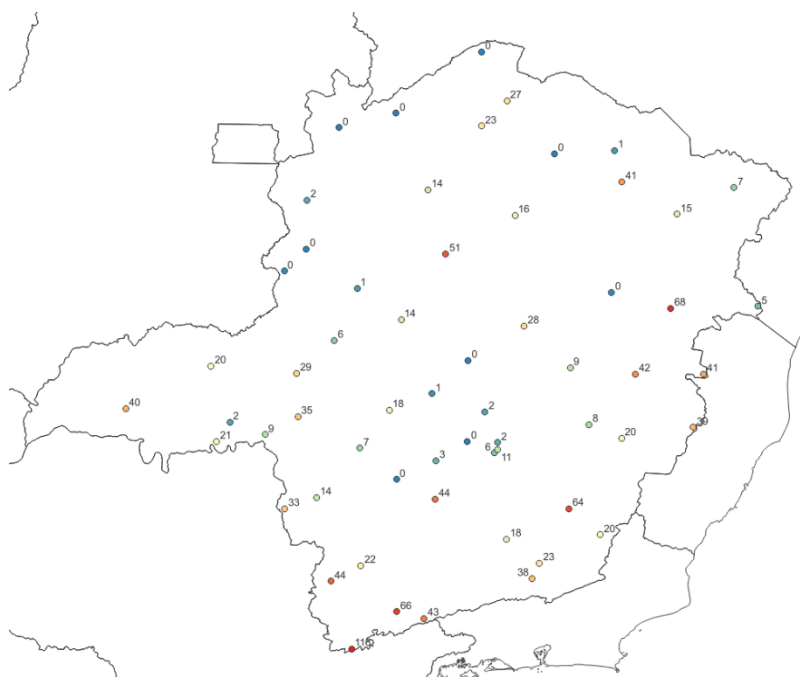
<https://www.98live.com.br/noticias/cidades/chuva-de-granizo-e-forte-ventania-foram-registrados-na-regiao-metropolitana-de-bh>

<https://www.otempo.com.br/cidades/tempestade-de-granizo-inunda-ruas-e-causa-desabamentos-em-governador-valadares-1.3315583>

Condições meteorológicas entre 19 e 22 de janeiro de 2024**Nº Documento:**

s/n

Revisão: APágina **9** de **10**

<https://g1.globo.com/mg/zona-da-mata/noticia/2024/01/19/queda-de-transformador-e-arvores-forte-chuva-atinge-juiz-de-fora.ghtml>

<https://www.cnnbrasil.com.br/nacional/mg-chuva-causa-estragos-e-deixa-cidade-em-emergencia/>

<https://www.cnnbrasil.com.br/nacional/motociclista-morre-apos-ser-arrastado-por-enxurrada-em-minas-gerais/>

Na classificação e codificação brasileira de desastres (COBRADE) os eventos que atingiram Minas Gerais no período se encaixam nos seguintes códigos:

1.3.2.1.2 – Tempestade com intensa atividade elétrica;

1.3.2.1.3 – Granizo;

1.3.2.1.4 – Chuvas intensas;

1.3.2.1.5 – Vendaval.

1.2.3.0.0 – Alagamentos;

3) Conclusões

Pelo exposto acima fica claro que, entre os dias 19 e 22 de janeiro de 2024, o estado de Minas Gerais esteve sob influência de uma combinação de frente fria e termodinâmica favorável. Estes fenômenos causaram impactos significativos, como chuva intensa, fortes rajadas de vento, granizo e milhares de descargas elétricas atmosféricas. Na tabela abaixo encontra-se um resumo dos horários críticos por região de Minas.

Malha	Início	Término
Centro	19/01/2024 01:00	22/01/2024 23:00
Leste	19/01/2024 03:00	22/01/2024 23:59
Norte	19/01/2024 11:00	22/01/2024 23:59
Oeste	19/01/2024 00:00	22/01/2024 23:59
Mantiqueira	19/01/2024 03:00	21/01/2024 23:00
Sul	19/01/2024 00:00	22/01/2024 23:59
Triangulo	19/01/2024 00:00	22/01/2024 23:59

Tabela 1 – Resumo dos horários críticos

Condições meteorológicas entre 19 e 22 de janeiro de 2024

Nº Documento:	s/n	Revisão: A	Página 10 de 10
----------------------	-----	-------------------	------------------------

4) Referências bibliográficas:

Mapa de precipitação acumulada do INMET: <https://tempo.inmet.gov.br/PrecAcumulada>

Imagens de satélite (GOES – 16):
<http://satelite.cptec.inpe.br/acervo/goes16.formulario.logic>

Cartas Sinóticas: <https://www.marinha.mil.br/chm/dados-do-smm-cartas-sinoticas/cartas-sinoticas>